



BERNINA L 890

Bruksanvisning

Hej BERNINA-kund!



Grattis till din BERNINA-overlockmaskin!

Du har valt BERNINA, ett säkert val som kommer ge dig glädje i många år. I mer än 100 år har vår familj lagt stort värde på nöjda kunder. Det är viktigt för mig personligen att kunna erbjuda suverän schweizisk utveckling och precision, framtidsinriktad syteknik och omfattande kundservice. BERNINA lanserar den nya overlock-serien med toppmoderna modeller som våra schweiziska ingenjörer utvecklat. Förutom högt ställda krav på modern teknik har även designen varit i fokus, vi säljer ju faktiskt våra produkter till kreativa människor som du som inte bara ställer höga krav på suverän kvalitet, utan även på formspråket. Så våra overlock-modeller har för första gången friarm precis som BERNINA:s klassiska sy- och broderimaskinener. Det och mycket annat öppnar upp en helt ny värld med allt som rör overlock. Ha det så kul med skapandet av sy- och overlock-projekt med BERNINA och spana även in alla tillbehör. Bli inspirerad till ny syprojekt, gå in på www.bernina.com. Mer information om våra tjänste- och serviceerbjudanden får du hos våra välutbildade BERNINA-återförsäljare. Jag önskar dig mycket glädje och många kreativa timmar med din nya BERNINA.

H.P. Ueltschi

Innehavare

BERNINA International AG

CH-8266 Steckborn

Innehållsförteckning

1	VIKTIGA SÄKERHETSFÖRESKRIFTER	7	3.5	Nåldelen	42
	Viktig information	9		Nålhallare	42
2	Min BERNINA-overlockmaskin	11		Byta nål	43
2.1	Introduktion	11		Trä nålen manuellt	44
2.2	BERNINA kvalitetskontroll	11		Höja/sänka nålarna	45
2.3	Välkommen in i BERNINAs värld	11	3.6	Ställa in nålstopp upp-/nedtill	46
2.4	Översikt, maskin	13		Maskinskydd	46
	Översikt framsida	13		Öppna/stänga påträdarlocket	46
	Översikt nåldelen	14		Öppna/stänga spol kapselluckan	46
	Översikt gripardelen	16		Sätt i/ta bort knivskyddsinsatsen	47
	Översikt påträrdardelen	17		Sätt i/ta bort coversöminsatsen	48
	Översikt sida	18	3.7	Handhjul	48
	Översikt bak	19	3.8	Syguider	49
	Symboler på maskinen	20		Använda tråдавskäraren	49
	Grundvärden	22		Montera/ta bort knäspaken	49
2.5	Översikt standardtillbehör	22		Montera/ta bort tyguppsamlingen	50
	Medföljande tillbehör	22		Montera/ta bort friarmsskyddet	50
2.6	Översikt skärmen	26		Montera/ta bort sybordet	51
	Mjukvaruanvändning	26		Sätt fast /Ta bort sömguiden	51
	Skärmupbyggnad	29	4	Mjukvaruinstallation	52
	Hem-skärmen	30	4.1	Setup-program	52
	Syskärmen	31		Ställa in syhastigheten	52
3	Ställ in maskinen	35		Ställa in Skärmljusstyrka/syljus	53
3.1	Anslut maskinen och slå på den	35		Ställa in ljudsignaler	53
	Ansluta maskinen	35		Ställa in firmware	54
	Slå på/av maskinen	35		Gör din egen syskärn	54
3.2	Trådrullehållare	36		Syfotsövervakning	55
	Förbereda den utdragbara trådledaren	36	4.2	Söka i vägledningen	55
	Sätta på konhållaren	37	4.3	Slå på eco-läge	56
	Sätta på spolbrickan	37	5	Sömbörjan	57
	Använda spolnät	37	5.1	Kontrollera innan du börjar sy	57
3.3	Fotpedal	38	5.2	Välja tyg	57
	Ansluta fotpedalen	38	5.3	Välja tråd	57
	Använda fotpedalen	39		Välja nåltråd	58
3.4	Syfot	39		Välja gripartråd	58
	Höja/sänka syfoten	39	5.4	Välja nål	59
	Lyfta syfotsspetsen	40		Nålöversikt	60
	Höja/sänka syfoten med knäspaken	40		Känna igen trasiga nålar	61
	Svänga undan/tillbaka syfoten	41	5.5	Fixera tyglager	61
	Byta syfotssula	41			

6	Stygn	62	Trä mittens coversöm-nåltråd CC/grön	94	
6.1	Stygn typ	62	Trä höger coversöm-nåltråd RC/blå	95	
	Overlocksöm	62	8.4 Byta tråd	95	
	Coversöm	65	Knyta ihop tjocka trådar	96	
	Kedjesöm	66	Byta nåltråd	96	
	Combosöm	66	Byta gripartråd	97	
6.2	Skärmsömval	67	9	Syprov	99
	Välja söm direkt	67	9.1	Gör ett syprov för overlocksömmen	99
	Välja söm ur Eget minne	68	9.2	Gör ett syprov för coversömmen	99
	Använd Syguidens sömrekommendation	69	9.3	Gör ett syprov för kedjesömmen	99
7	Maskininställningar	70	9.4	Sömoptimeraren	100
7.1	Förbereda maskinen för overlock- eller overlock- kedje-combosöm	70	10	Praktisk overlocksömnad	101
7.2	Förbereda maskinen för cover- eller kedjesöm	70	10.1	Fästa overlocksöm	101
7.3	Ställa in kniven	70		Sy i overlockkedja vid sömbörjan	101
	Slå på/av kniven	70		Sy i overlockkedja vid sömslutet	101
	Ställa in snittbredden	71		Fästa overlockkedjan	102
7.4	Sätt övergriparen i läge «på/av»	72		Knyta ihop overlockkedjan	102
7.5	Haka i/ir övergriparskyddet	73	10.2	Ta upp overlocksöm	102
7.6	Ställa in trådspänningen	74	10.3	Fästa cover- och kedjesöm	103
7.7	Ställa in differentialmatningen	76		Fästa cover- och kedjesöm vid sömbörjan	103
7.8	Ställa in rullfällsspaken O/R	79		Fästa coversömmen vid sömslutet	103
	Overlock «O»	79	10.4	Ta upp coversöm	104
	Rullfäll «R»	79	10.5	Ta upp kedjesöm	104
7.9	Ställa in mtc-trådkontrollen	80	10.6	Sy festongsöm	104
7.10	Justera syfotstrycket	81	10.7	Rynka	105
7.11	Ställa in stygnbredden	82		Öka differentialmatningen	105
	Ändra stygnbredden med nålpositionen	82		Dra nåltråden	105
	Ändra stygnbredden med knivpositionen	82	10.8	Sy ytterhörn	106
7.12	Ställa in stygnlängden	82	10.9	Sy innerhörn	107
8	Trädning	83	10.10	Sy innerrundningar	108
8.1	Förbereda trädningen	84	10.11	Sy ytterrundningar och cirklar	108
8.2	BERNINA:s enstegs luftpåträdare	85	10.12	Sy sömmen	109
	Krypköra	85	10.13	Platt omlottsöm	110
	Trä gripartrådarna UL/blå, LL/röd, CL/violett	85	11	Skötsel och underhåll	111
	Trä gripartråden med hjälptråd	87	11.1	Firmware	111
	Luftpåträdarbypass	88		Välj språk	111
	Använda trädningstråd	90		Firmware-information	111
8.3	Trä nåltråden	91		Återställa fabriksinställningen	112
	Trä vänster overlocknåltråd LN/gul	91		Uppdatera maskinens firmware	113
	Trä höger overlocknåltråd RN/grön	92		Kalibrera skärmen	115
	Trä vänster coversöm-nåltråd LC/gul	93			

11.2	Maskin	115
	Rengöra maskinen	115
	Rengöra gripardelen	116
	Rensa luftpåträdarrören	117
	Rengöra skärmen	117
	Rengöra sugfötterna	117
	Olja maskinen	117
12	Fel och störningar	118
12.1	Åtgärda fel	118
13	Förvaring och omhändertagande	120
13.1	Förvara maskinen	120
13.2	Transportera maskinen	120
13.3	Omhändertta maskinen	120
14	Tekniska data	121
	Index	122



VIKTIGA SÄKERHETSFÖRESKRIFTER

Observera följande grundläggande säkerhetsföreskrifter vid användning av din maskin. Läs noggrant igenom instruktionsboken till denna maskin innan den tas i bruk.

FARA!

För att undvika elektriska stötar:

- Lämna aldrig maskinen utan uppsikt så länge den är ansluten till elnätet.
- Dra alltid ur kontakten efter användning och före rengöring.

För att undvika skada av LED-strålning:

- Titta inte direkt mot LED-lampan med optiska instrument (t.ex. förstoringsglas). LED-lampan motsvarar skyddsklass 1M.
- När LED-lampan har skadats eller är defekt, kontakta din BERNINA-återförsäljare.

För att undvika skador:

- Varning för rörliga delar. För att undvika risk för skada, stäng av maskinen före hantering. Stäng skydden vid användning av maskinen.

VARNING

För att undvika brännskador, eld, elektriska stötar eller personskada:

- Använd endast den elkabel som levererats med maskinen. Sladden för USA och Kanada (NEMA-kontakt 1-15) får bara användas för nätspänningar upp till max. 150 V mot jord.
- Använd denna maskin endast för dess avsedda ändamål som beskrivs i denna instruktionsbok.
- Använd maskinen endast i torra rum.
- Använd inte maskinen när den är fuktig eller i fuktig omgivning.
- Använd inte maskinen som leksak. Ökad försiktighet bör iakttas när maskinen används av barn eller i närheten av barn.
- Denna maskin kan användas av barn som är 8 år eller äldre, och av personer med kroppslig, sensorisk eller mental funktionsnedsättning, eller med brist på erfarenhet och kunskap, om de är under uppsikt eller har blivit undervisade om hur maskinen används på ett säkert sätt och har förstått de faror som kan uppstå vid felaktig användning.
- Barn får inte leka med maskinen.
- Rengörings- och underhållsarbeten får inte utföras av barn utan uppsikt.

- Använd inte denna maskin om elkabeln eller stickkontakten är skadad, om den inte fungerar riktigt, om den har tappats eller skadats eller utsatts för vattenskada. Lämna i så fall maskinen till närmsta BERNINA-återförsäljare för genomgång eller reparation.
- Använd endast tillbehör som rekommenderas av tillverkaren.
- Använd inte denna maskin om luftöppningarna är blockerade. Håll alla luftöppningar rena från ludd, damm och tygrester.
- Stoppa inga föremål in i maskinens öppningar.
- Ställ aldrig föremål på fotpedalen.
- Använd bara maskinen med fotpedaltyp LV-1.
- Använd inte maskinen där drivgasprodukter (sprayer) eller syrgas hanteras.
- Knivskydds- eller coversöminsatsen måste sitta på vid användning av maskinen.
- Håll fingrarna borta från alla roterande och rörliga delar. Var särskilt försiktig i närheten av nål, gripare och kniv.
- Dra inte i och skjut inte på tyget medan du syr. Det kan leda till att nålen bryts av.
- När du behöver göra något i närheten av nålen – som att trä eller byta nål, byta syfot – ställ huvudbrytaren på «0».
- Använd inte skadade nålar.
- Använd alltid en BERNINA-originalstyggnplåt. Fel styggnplåt kan leda till att nålen böjs och bryts av.
- För att stänga av maskinen, ställ huvudströmbrytaren på "0" och dra ut stickkontakten ur väggen. Tänk på att hålla i stickkontakten och inte dra i elkabeln.
- Dra ut stickkontakten när lock avlägsnas eller öppnas, när maskinen oljas eller andra rengörings- och underhållsarbeten som beskrivs i instruktionsboken ska utföras.
- Denna symaskin är dubbelisolerad (utom USA, Kanada och Japan). Du får bara använda originalreservdelar. Följ anvisningen för underhåll av dubbelisolerade produkter.

Viktig information

Instruktionsbokens tillgänglighet

Instruktionsboken är en del av maskinen.

- Ha instruktionsboken beredd på ett lämpligt ställe nära maskinen och slå upp och läs i den när det behövs.
- Om maskinen tas över av en annan person, se till att instruktionsboken följer med.

Avsett ändamål

Din BERNINA-maskin är framtagen och konstruerad för hemanvändning. Den är avsedd för overlacksömnad i tyg och övriga material som bruksanvisningen anger. All annan användning anses som ej avsedd användning. BERNINA tar inget ansvar för följderna av ej avsedd användning.

Utrustning och leveransomfattning

Anvisningen använder exempelbilder för att visa dig. Maskinerna och tillbehören i bilderna matchar inte alltid i din maskins leveransomfattning. De tillbehör som ingår kan variera från land till land. Omnämnda eller visade tillbehör som inte medföljer går att köpa till som extratillbehör hos BERNINA-återförsäljare. Du hittar fler tillbehör på www.bernina.com.

Vi förbehåller oss rätten att närsomhelst ändra maskinens utrustning och leveransomfattning utan föregående meddelande pga. tekniska skäl eller produktförbättringar.

Underhåll av dubbelisolerade produkter

En dubbelisolerad produkt är utrustad med två isoleringssystem istället för jordning. Anordningar för jordning finns inte på en dubbelisolerad produkt och får inte heller användas. Att utföra underhåll på en dubbelisolerad produkt kräver extra försiktighet och kunskap om systemet och får endast utföras av behörig personal. För service och reparation får bara originalreservdelar användas. En dubbelisolerad produkt är märkt på följande sätt: «dubbel isolering» eller «dubbelt isolerad».



Den här symbolen kan också finnas märkt på produkten.

Miljöskydd

BERNINA International AG värnar om miljön. Vi strävar efter att så långt som möjligt minska skadlig påverkan på vår miljö genom en ständig förbättring av de material vi använder och tillverkningsteknologin.



Maskinen är markerad med symbolen för en överkorsad soptunna. Det innebär att du inte får slänga maskinen som hushållsavfall när den är uttjänt och du ska omhänderta den. Felaktig hantering kan leda till att farliga ämnen leds ut i grundvattnet och därmed i vår näringskedja och skadar vår hälsa.

Maskinen ska återlämnas kostnadsfritt till en bemannad mottagningsstation för förbrukade elektriska produkter eller på en återvinningsstation för återbruk av maskinen. Information om sådana uppsamlingsplatser får du från din kommun. När du köper en ny maskin är återförsäljaren skyldig att ta tillbaka den gamla maskinen utan kostnad och kasta den på ett korrekt sätt.

Om maskinen innehåller personuppgifter är du ansvarig för att radera dessa själv innan du returnerar maskinen.

Symbolförklaring



Kännetecknar en fara med stor risk, som kan leda till svår skada, eller möjligen t.o.m. till döden, om den inte undviks.



Kännetecknar en fara med medelstor risk, som kan leda till svåra skador, om den inte undviks.



Kännetecknar en fara med liten risk, som kan leda till mindre eller medelstora skador, om den inte undviks.



Kännetecknar en fara, som kan leda till materialskador, om den inte undviks.



Tips! Du hittar BERNINA-**syexpertis** vid symbolen.

2 Min BERNINA-overlockmaskin

2.1 Introduktion

Overlock-maskiner för hemanvändning blev vanliga i början av 80-talet och är nu etablerade och oundgängliga inom sömnad. Overlock-maskinerna syr inte bara snabbare än vanliga symaskiner, de klarar även flera arbetsmoment samtidigt som spar ännu mer tid. Sömmarna blir sydda, tillskurna och överkastade samtidigt. Differentialmatningen gör att du proffsigt bearbetar väldigt fina tyger och mycket elastiska material.

Det finns overlocksömmar i 18, coversömmar i 5 och combosömmar i 4 varianter för smidig sömnad med beprövad schweizisk kvalitet.

Förutom bruksanvisningen finns det mer medföljande information om BERNINA L 890.

Aktuell version av instruktionsboken samt mer information om overlockmaskin och -tillbehör hittar du på vår webbplats www.bernina.com

2.2 BERNINA kvalitetskontroll

Alla BERNINA-maskiner blir noggrant monterade och funktionstestade. Den påföljande noggranna rengöringen ser till så att det inte finns några trådrester kvar i maskine.

2.3 Välkommen in i BERNINAs värld

Made to create, så lyder BERNINAs slogan. Vi hjälper dig inte bara med våra maskiner utan också i verkställandet av dina idéer. Erbjudandena nedan ger dig massor med förslag och anvisningar för kommande projekt samt möjlighet att dela med andra sy-, kviltnings- och broderientusiaster. Vi önskar dig mycket glädje med detta.

BERNINAs Youtube-kanal

På YouTube har vi massor med anvisningsvideor och hjälplösningar för våra maskiners viktigaste funktioner. Det finns även utförliga beskrivningar på många av fötterna för att dina projekt ska lyckas på bästa sätt.

<http://www.youtube.com/BerninaInternational>

Finns på engelska och tyska.

inspiration – BERNINAs symagasin

Söker du idéer, mönster och instruktioner för häpnadsväckande projekt? Då är BERNINAs magasin «inspiration» precis det rätta för dig. «Inspiration» ger dig häftiga sy-, kviltnings- och broderiidéer varje kvartal. Allt ifrån säsongsbundna modetrender och trendiga accessoarer till praktiska tips och inte minst originella dekorationer i hemmet.

<http://www.bernina.com/inspiration>

Magasinet ges ut på engelska, tyska, holländska och franska. Inte tillgänglig i alla länder.

BERNINAs blogg

Raffinerade instruktioner, gratis utklippsmönster och broderimotiv samt många nya idéer: allt det här hittar du varje vecka i BERNINAs blogg. Våra experter ger värdefulla tips och förklarar steg för steg hur man får det önskade resultatet. Du kan lägga upp egna projekt i webbgruppen och utbyta idéer med andra sy-, kviltnings- och broderientusiaster.

<http://www.bernina.com/blog>

Finns på engelska, tyska och holländska.

BERNINA på sociala medier

Följ oss på sociala medier och ta reda på mer om evenemang, spännande projekt samt tips och råd om sömnad, kviltning och broderi. Vi håller dig uppdaterad och glädjer oss över att speciellt få visa dig höjdpunkterna ur BERNINAs värld.

<http://www.bernina.com/social-media>



2.4 Översikt, maskin

Översikt framsida



- | | | | |
|----|------------------------------|----|-----------------------------|
| 1 | Kniv på/av | 12 | Skärm |
| 2 | Knivpositionshjul | 13 | Trådspänning-fininställning |
| 3 | Renslucka på friarmen | 14 | Trådstyrplåt |
| 4 | Friarm | 15 | Trådguide |
| 5 | Styrskena | 16 | Påträdarlock |
| 6 | Syljus | 17 | Knivskydds-/coversöminsats |
| 7 | Trådvaskärrare | 18 | Spolkapsellucka |
| 8 | Trådleddare på stativhuvudet | 19 | Tyguppsamling-snäppöppning |
| 9 | Nål-trådtilldragarskydd | 20 | Knäspakanslutning |
| 10 | Coversöm-trådkanal | 21 | Sugfötter |
| 11 | Trådtilldragarguide | | |

Översikt nåldelen

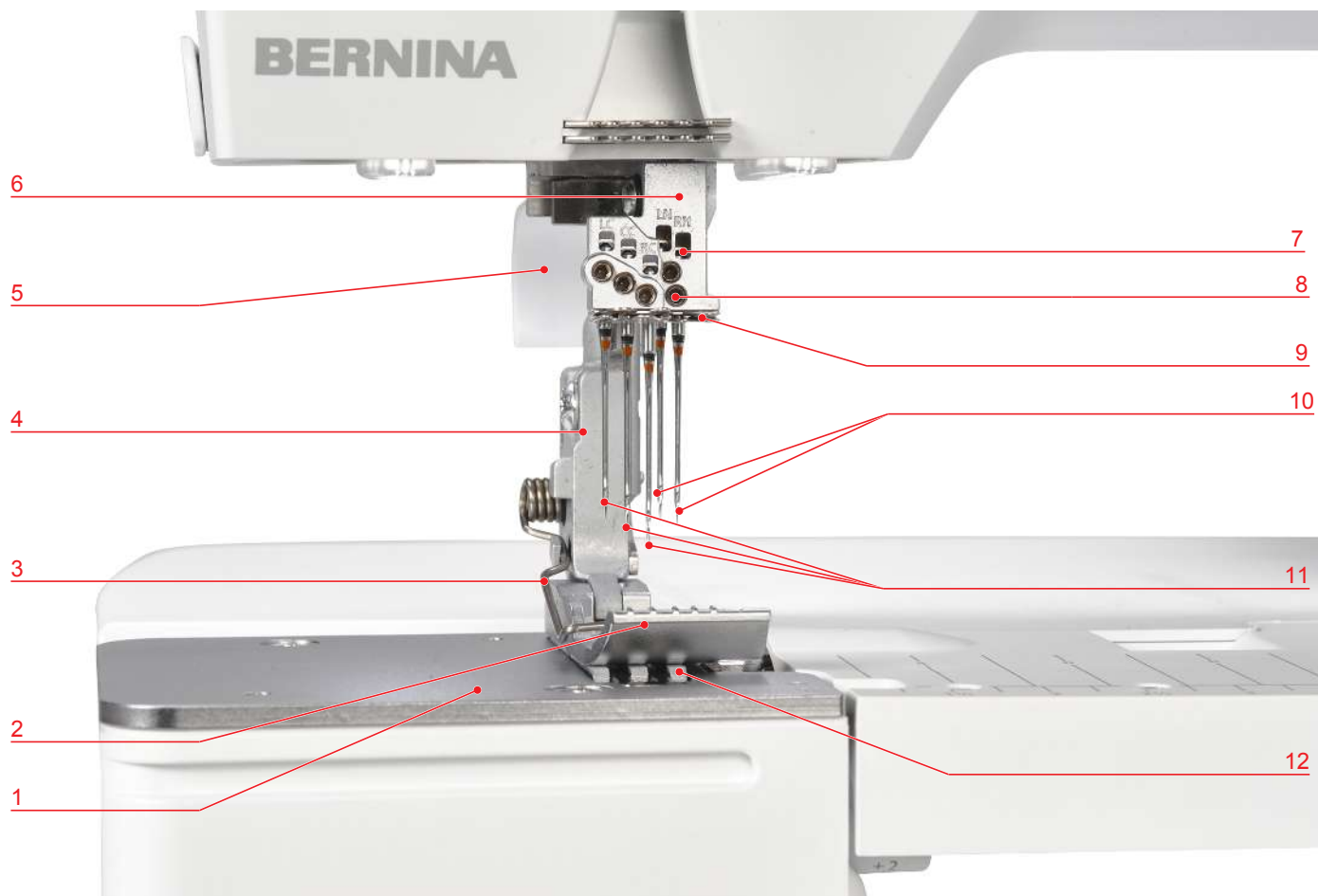

- | | | | |
|---|---------------------------------|----|----------------------------|
| 1 | Stygnplåt | 7 | Nålfönster |
| 2 | ☑Standardsyft overlock/coversöm | 8 | Nålhållarskruvar |
| 3 | Syfotsfjäder | 9 | Trådledare på nålhållaren |
| 4 | Syfotsskaft | 10 | OL-nålar ELx705 CF (2 st.) |
| 5 | Syfotslyft | 11 | CS-nålar ELx705 CF (3 st.) |
| 6 | Nålhållare | 12 | Matare |

Standardsyfof overlock/coversöm



A Skärlinje vid avskärningsbredd 6

B Höger overlocknål RN

C Vänster overlocknål LN

D Höger coversömnål RC

E Mitten coversömnål CC

F Vänster coversömnål LC



Översikt gripardelen

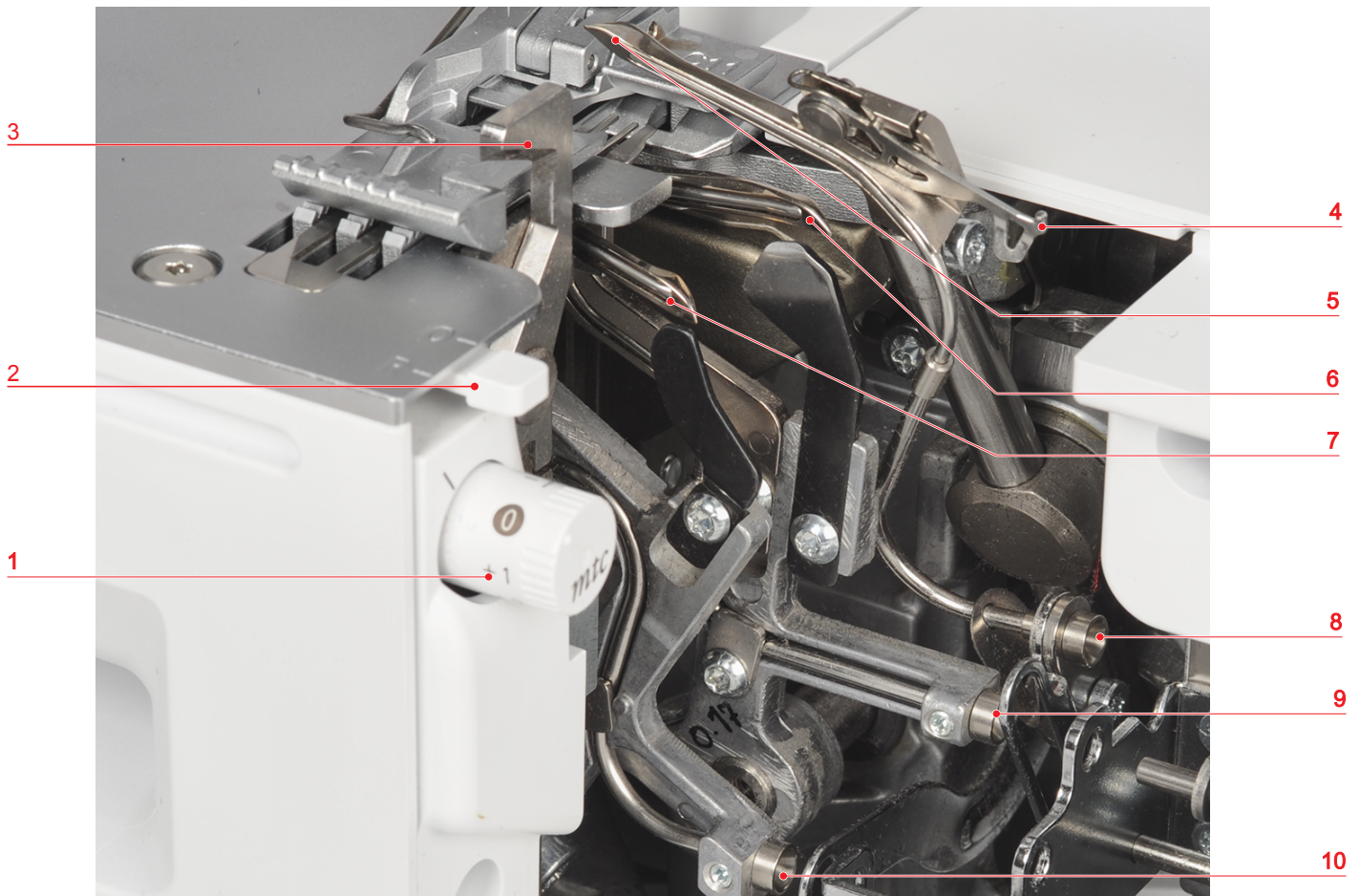

- 1 mtc-trådkontrollknapp
- 2 Rullfällsspak
- 3 Kniv
- 4 Övergriparskydd
- 5 Övergripare

- 6 Undergripare
- 7 Kedjegripare
- 8 Luftpåträdarrör övergripare
- 9 Luftpåträdarrör undergripare
- 10 Luftpåträdarrör kedjegripare

Översikt påträdardelen

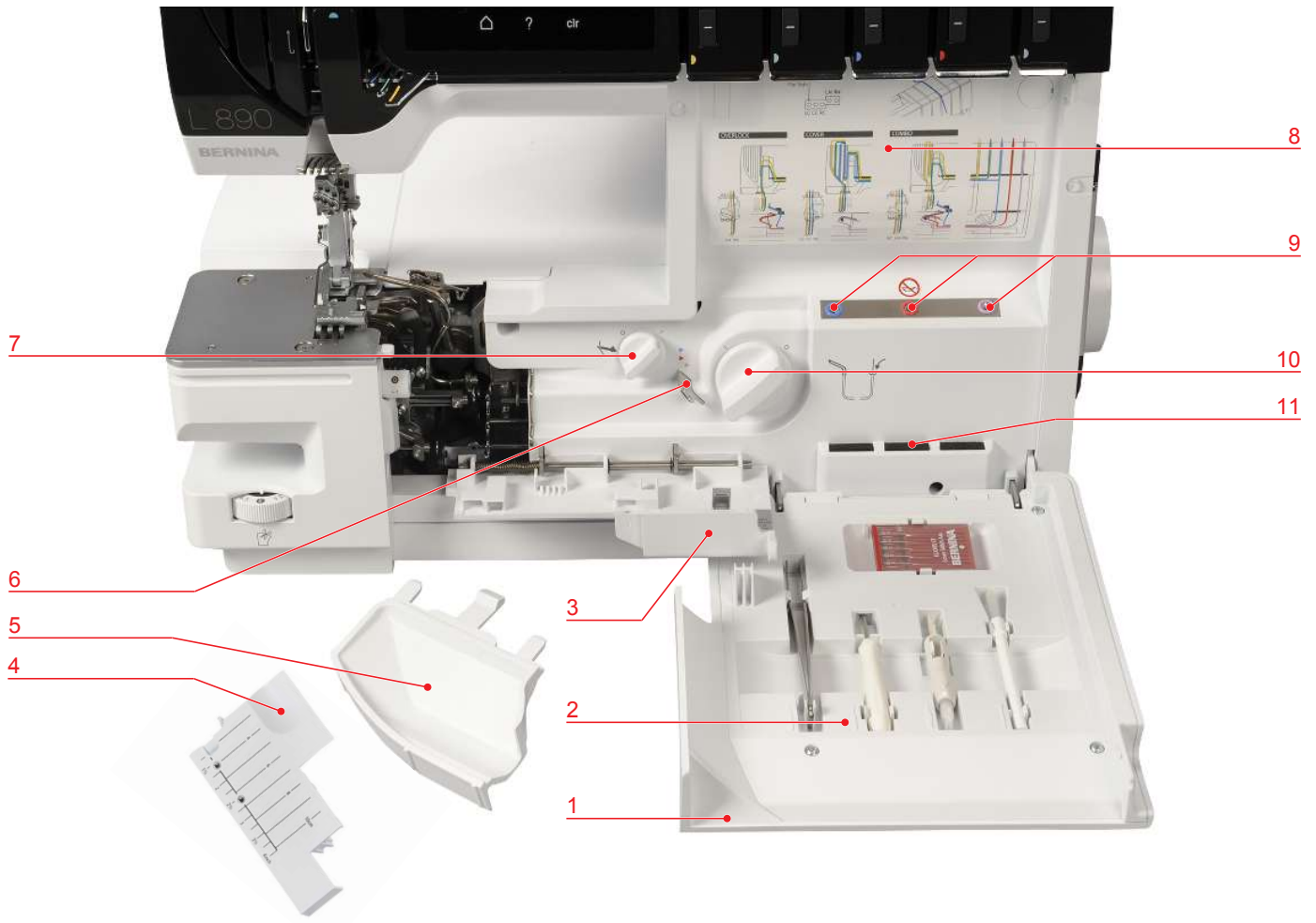

- | | | | |
|---|--------------------|----|------------------------------|
| 1 | Påträdarlock | 7 | Övergripare på/av |
| 2 | Tillbehörshållare | 8 | Påträdarschema |
| 3 | Spolkapsellucka | 9 | Luftpåträdarmunstycken |
| 4 | Coversöminsats | 10 | Luftpåträdaranslutning på/av |
| 5 | Knivskyddsinsats | 11 | Nåldyna |
| 6 | Luftpåträdarbypass | | |

Översikt sida



- 1 Handtagsinfattning
- 2 Handhjul
- 3 Magnetfäste pekpenna
- 4 Luftöppningar
- 5 USB-anlutning (dold)

- 6 Fotpedalanslutning
- 7 Huvudströmbrytare
- 8 Typskylt
- 9 Sladdanslutning

Översikt bak













- 1 Trådrullehållare
- 2 Trådrullestift
- 3 Bärhandtag
- 4 Utdragbar trådledare
- 5 Syfotstryckhjul







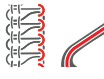

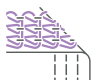



- 6 Trådavskärare
- 7 Syfotslyft
- 8 Syfotsfrigörning (röd)
- 9 Styrskena

Symboler på maskinen

Symbolerna på maskinen hjälper dig vid inställningar på och trädning av maskinen.

- Overlocksömformation «OL»
- Coversömformation «CS»

	LN (Left needle for OL)	vänster overlock-nåltråd
	LC (Left needle for CS)	vänster coversöm-nåltråd
		Gul trådväg «OL» Gul trådväg «CS»
	RN (Right needle for OL)	höger overlock-nåltråd
	CC (Center needle for CS)	mittcoversöm-nåltråd
		Grön trådväg «OL» Grön trådväg «CS»
	UL (Upper looper)	Övergripartråd
	RC (Right cover needle for CS)	höger coversöm-nåltråd
		Blå trådväg «OL» Blå trådväg «CS» Blå trådväg luftpåträdarbypass
	LL (Lower looper)	Undergripartråd
		Röd trådväg «LL» Röd trådväg luftpåträdarbypass
	CL/UL (Chain looper)	Kedjegripare

		Violett trådvåg «CL» Violett trådvåg luftpåträdarbypass
	ULC (Upper looper converter)	Övergriparskydd på/av
		Övergripare på/av
	CW (Cutting width)	Snittbredd
	SL (Stitch length)	Stygnlängd
	DF (Differential feed)	Differentialmatning
	O/R (Overlock/Rollhem)	Rullfällsspak Overlock «O» / rullfäll «R»
		Kniv på/av
<i>mtc</i>	mtc (micro thread control)	mtc-trådkontroll
	FHS (FreeHandSystem)	Knäspak (FHS)
		Syfotstryck
		Luftpåträdare
		Knivskyddsinsats
		Coversöminsats

Grundvärden

Maskinens grundvärden är valda så att inställningarna passar för de flesta användningsområden.

- ④ ● Grundvärdena är markerade med grå punkt på maskinen.

De verkliga värdena kan avvika från sömtabellen beroende på tyg, tråd och söm och måste ev. anpassas till resultatet av syprovet.

2.5 Översikt standardtillbehör

Medföljande tillbehör

Maskinen är klar att använda med de medföljande tillbehören. Vissa typer av sömnad kräver ibland specialtillbehör.

Du hittar fler tillbehör på www.bernina.com.



















Bild	Namn	Användningsområde
	Skyddshölje	Skyddar maskinen mot damm när den inte används samt ger bra förvaring av tillbehör som sybord, bruksanvisning, knäspak (FHS), fotpedal och sladd.
	Sladd	Elansluter maskinen.
	Fotpedal	Startar och stannar maskinen. Styr syhastigheten. Börja luftpåträdningsen.
	Tyg uppsamling	Samlar upp tygrester.
	Knivskyddsinsats	Skyddar fingrarna och avisar tygrester när du syr.







Bild	Namn	Användningsområde
	Coversöminsats	Skyddar gripardelen när övergriparen är av.
	Friarmsskydd	Ger större sömnadsyta.
	Sybord	Förstorar arbetsytan.
	Knäspak/frihandssystem (FHS)	Höjer och sänker syfoten.
	Standardfot overlock/ coversöm #C11	För allmän sömnad med overlock- och combo-sömmar. Standardsyfoten sitter på maskinen vid utleverans och går att använda till alla sömmar maskinen använder.
	Tillbehör i påträdarlocket	Förvarar de mest använda tillbehören.
	Tillbehörsbox normal med tillbehör	Förvarar medföljande tillbehör och extratillbehör.
	Tillbehörsbox stor med tillbehör	Förvarar medföljande tillbehör och extratillbehör.

Tillbehörshållare med tillbehör

De tillbehör du behöver mest när du syr finns på maskinens påträdarlock.

Bild	Namn	Användningsområde
	Nålsats ELx705 CF	Rekommenderade nålar för universalanvändning.
	Mejsel, insex 1,5 mm	Lossar och drar åt fästskruvarna på nålhållaren.
	Borste	För rengöring av mataren och gripardelen.
	BERNINA-pincett	Greppar tråden på trånga ställen.
	Nålträdare/-isättare	För manuell trädning, nålisättning och -urtagning.

Tillbehör i tillbehörsbox normal

Bild	Namn	Användningsområde
	Overlock olja	Smörjer griparkomponenterna.
	Konhållare (5 st.)	Stabiliserar trådkoner på trådrullehållaren.
	Spolnät (5 st.)	För jämn trådföring av glatt tråd från trådrullar, t.ex. nylon-, rayon-, sidentråd eller metalltråd.
	Spolbricka (5 st.)	Ger jämn trådav lindning från trådrullen.
	Mejsel, Torx T10	Lossar och drar åt stygnplåtskruvarna.
	Trädningstråd	För manuell trädning av gripartrådarna i luftkanalen.
	Nålsats ELx705 CF SUK	Rekommenderade specialnålar för stickat och vävt.

Tillbehör i tillbehörsbox stor

Bild	Namn	Användningsområde
	Pekpenna	För noggrannare detaljval på pekskärmen.
	Coversöm säkerhetsverktyg	För att dra åt nåltrådarna och fästa stygnen.
	Täck-/kedjesömfot #C13	För täck- och kedjesöm, vanliga syprojekt och kantstickning.
	Sömlinjal höger	För jämn tygavskärning. För att fälla utan att skära av, t.ex. flatlocksömmar. Styr när du syr passpoal eller parallellsömmar.

2.6 Översikt skärmen

Mjukvaruanvändning

Du sköter pekskärmen med fingret eller pek pennan.

Tryck till: Tryck till på något element.

Svajpa: Tryck till på skärmen och dra långsamt i någon riktning, t.ex. för att scrolla upp eller ned.

Navigation











Bild	Namn	Användningsområde
	«Home»	Växlar mellan skärmarna «Home» och «Sy».
	Navigationsväg	Visa föregående menynivå.
	Animering	Visar en animering i ämnet.

Bild	Namn	Användningsområde
	«Stäng»	Stänger fönstret.
	Mer	Visar mer funktioner och information.
	Fortsätt	Bläddrar vidare på displayen.
	Tillbaka	Bläddrar tillbaka på displayen.

Slå på/av funktioner

Bild	Element	Status
	Av/På-knappen	Funktionen är på.
		Funktionen är av.
	Fält	Funktionen är av.
		Funktionen är på.

Anpassa värden

Bild	Namn	Användningsområde
	Skjutreglage	Ställ in värdet med reglaget. Tryck till på den lilla punkten för att återställa värdet till grundvärdet.
	blå banderoll	Inställt värde ligger i det experimentella intervallet. Det kan påverka sömkvaliteten.
	Fälten «Plus» / «Minus»	Öka värdet med «Plus», minska med «Minus».
	Gul kontur	Visar att inställt värde avviker från standardvärdet. Tryck till på värdet för att återställa till grundinställningen.

Mata in text och siffror

Du får upp knappsats eller tangentbord för att mata in siffror eller text.



Bild	Namn	Användningsområde
	Inmatningsfält	Visar inmatningen. Tryck till för att radera alla inmatade tecken.
	«Radera»	Raderar sista tecknet.
	«Gemener»	Visar tillgängliga bokstäver som gemener.
	«Versaler»	Visar tillgängliga bokstäver som versaler.
	«Siffror och matematiska tecken»	Visar tillgängliga siffror och matematiska tecken.
	«Specialtecken»	Visar tillgängliga specialtecken.
	«Bekräfta»	Bekräftar inmatningen och går ur undermenyn.
	«Avbryt»	Avbryter inmatningen och stänger fönstervyn.

Skärmupbyggnad

Du sköter skärmen genom att trycka till på det fält du vill ha med fingret eller den medföljande pekpenan. Första gången du slår på maskinen får du välja språk för skärmtexten. Sedan när du slår på maskinen får du upp syskärmen direkt.

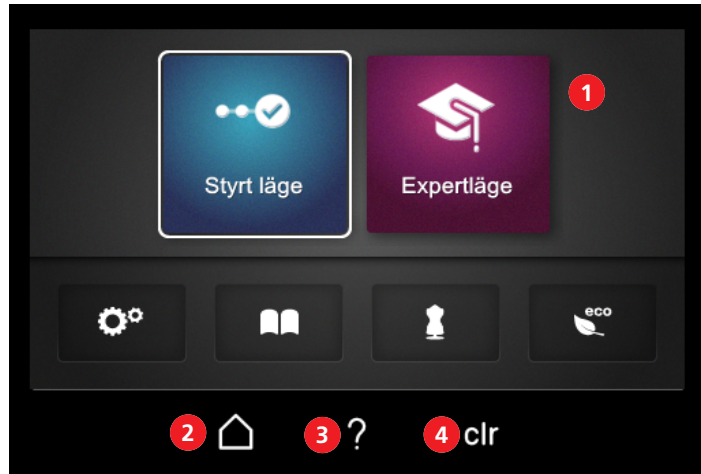

- | | |
|-----------------------------------|-------------|
| 1 «Hem-skärmen» eller «Syskärmen» | 3 «?»-hjälp |
| 2 «Hem» | 4 «clr» |



«Hem» går att slå om mellan «Hem-skärmen» och «Syskärmen». «Hem» gör att du kan söka information, göra maskininställningar eller hämta sytips utan att inställd söm försvinner.



Med «?»-hjälpen på får du upp information som visas på vald skärmdel.

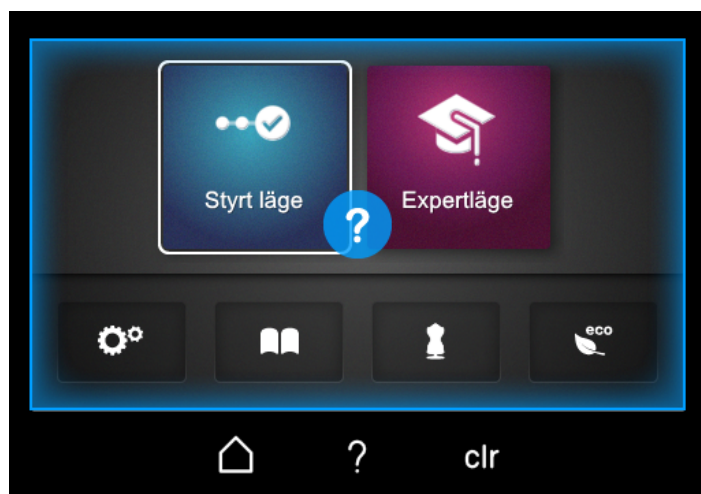

clr «clr» återställer alla skärmändrade inställningar av vald söm till grundvärdet.

Hem-skärmen

På Hem-skärmen gör du alla inställningar/inhämtar all info som **inte** direkt har något att göra med en viss söm. Vyn är en början till att göra maskinen din egen och hitta information.

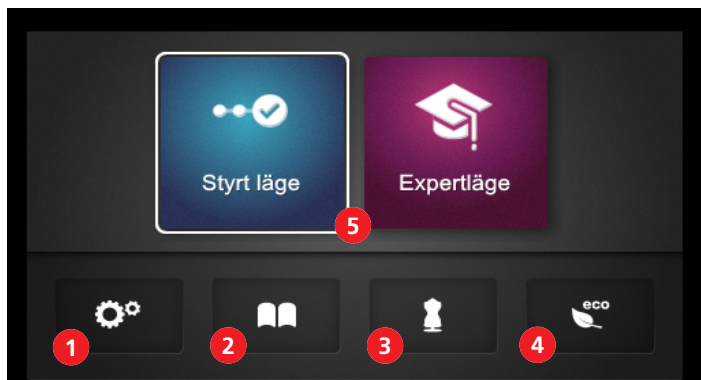

- | | | | |
|---|-----------------|---|----------------|
| 1 | «Setup-program» | 4 | «eco» |
| 2 | «Vägledning» | 5 | «Användarläge» |
| 3 | «Syguide» | | |

Setup-program



i Setup-programmet gör du mjukvaruinställningar eller hittar maskninformation som inte direkt har något att göra med någon söminställning.

Vägledning



Vägledningen ger information och förklarar olika overlock- och maskinområden.

Syguide



Syguiden rekommenderar optimal söm i kombination med nål, tråd och syfot baserat på den individuella användningen. (se sida 69)

Eco-läge



Maskinen går att sätta i strömsparläge vid längre avbrott i arbetet. Eco-läget fungerar även som barnspärr. Skärmen är låst och det går inte att slå på maskinen.

Användarläge

Användarlägena gör att användaren kan förinställa syskärmen efter egna sykunskaper. Styrtd läge är förinställt.

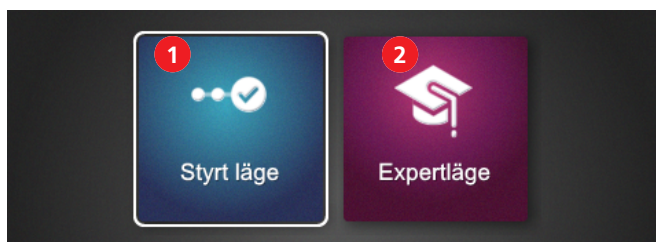

1 «Styrt läge

2 «Expertläge»

Styrt läge



Styrt läge är förinställt som standard och ger maskinanvändningen en mjukstart. Det kräver inga förkunskaper. Läget tar dig steg för steg igenom de manuella inställningar som krävs för att börja sy. Maskinen frågar före varje sömbytte om inställd söm ska läggas in i Eget minne. På många ställen får du upp animeringar som hjälper dig att göra rätt. I grundinställningen visas läget med blå skärmbakgrund.

Expertläge



Expertläget är ett kreativt snabbläge med kortkommandon som bara visar de viktigaste användningsanvisningarna. Läget förutsätter goda overlockkunskaper. Beroende på sömval visar läget de manuella inställningarna på en översikt där du kontrollerar dem individuellt eller använder dem. I grundinställningen visas läget med violett skärmbakgrund.

Syskärmen

På skärmen gör du alla inställningar som direkt har något att göra med en viss söm. Du kan visa olika vyer och sömförinställningar eller få upp inställningsguiden.



1 «Sömval»

3 «Manuella inställningar»

2 «Eget minne»

4 «Sömvisning»

Sömval

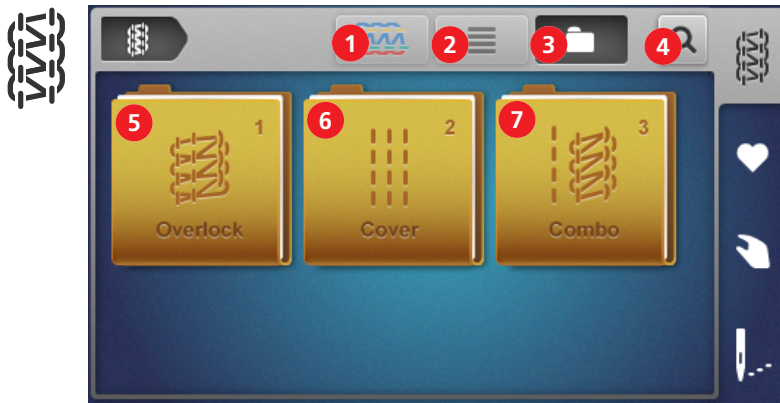

- | | | |
|---|----------------|---|
| 1 | «Stygnbild» | Slår om mellan schematisk och verklig sömvy. |
| 2 | «Sömnamning» | Slår på/av sömnamningen vid stygnbilden. |
| 3 | «Mappstruktur» | Slår om mellan visning av sömgrupper och alla sömmar. |
| 4 | «Sömnummer» | Direktivväljer söm genom att du anger sömnumret. |
| 5 | «Overlock» | Väljer overlocksöm i mappstrukturen. |
| 6 | «Cover» | Väljer coversöm i mappstrukturen. |
| 7 | «Combo» | Väljer combosöm i mappstrukturen. |

Eget minne



I Eget minne sparar, döper och väljer du ändrade söminställningar. Sömnamnet är entydigt och går inte att tilldela flera gånger. Det går att spara max. 100 olika sömmar.

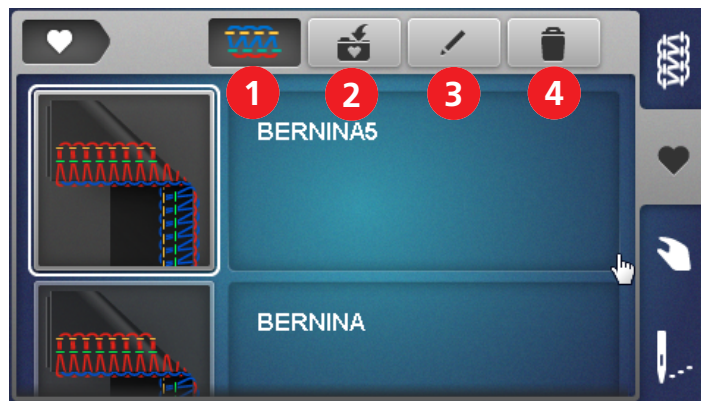

- | | | |
|---|---------------|--|
| 1 | «Sömvy» | Slår om mellan schematisk och verklig sömvy. |
| 2 | «Spara söm» | Sparar inställd söm i Eget minne. |
| 3 | «Döpa om söm» | Döper om sparad söm i Eget minne. |
| 4 | «Radera söm» | Raderar söm i Eget minne. |

Manuella inställningar



Översikten visar vilka manuella inställningar vald söm kräver. Alla inställningar här måste kontrolleras och utföras för att du ska kunna sy vald söm.

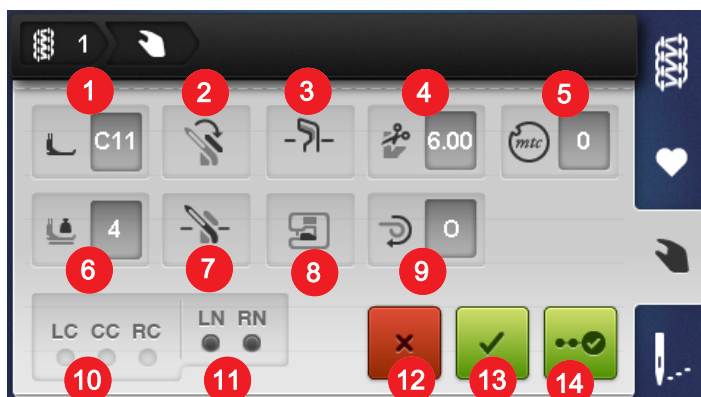

	Notisfält	Beskrivning
1	«Syfot»	Visar rekommenderad syfot för sömmen. (se sida 41)
2	«Övergriparskydd»	Visar om övergriparskyddet är ihakat/avtaget. (se sida 73)
3	«Kniv på/av»	Visar vilken knivposition som krävs. (se sida 70)
4	«Snittbredd»	Visar rekommenderad snittbredd. (se sida 71)
5	«mtc-trådkontroll»	Visar rekommenderat grundvärde för mtc-trådkontrollen. (se sida 80)
6	«Syfotstryck»	Visar rekommenderat syfotstryckvärde. (se sida 81)
7	«Övergripare på/av»	Visar vilken övergriparposition som krävs. (se sida 72)
8	«Knivskydds-/coversömsinsats»	Visar vilken insats som krävs. (se sida 70)
9	«Rullfällsspak O/R»	Visar vilken rullfällsspakposition som krävs. (se sida 79)
10	«CS-nålar»	Visar vilken nålposition resp. söm kräver. (se sida 42) (se sida 43)
11	«OL-nålar»	Visar vilken nålposition resp. söm kräver. (se sida 42) (se sida 43)
12	«Avbryt»	Stänger vyn «manuella inställningar» och slår om till senaste vyn.
13	«Bekräfta»	Stänger skärmen «manuella inställningar» och slår om till vyn för vald söm i «Sömvisningen».
14	«Inställningsguide»	Startar «steg för steg-anvisningen» för vilka manuella inställningar vald söm kräver ska utföras eller kontrolleras.

Sömvisning

Ändringar i sömvisningen påverkar direkt sömmen och maskinen. Maskinen ställer in alla visade resp. värden.



1	«Sömnummer/-beteckning»	Visar aktuellt inställt sömnamn med sömnummer.
2	«Sömvvy»	Visar aktuell inställd stygnbild. Kan innehålla flera vyer (schematisk/verklig och isärdragen t.ex. flatlock). Punkterna visar dolda vyer. Tryck till för att slå om vyerna.
3	«Trådspänning»	Visar förinställt trådspänningsgrundvärde för den trådväg som krävs. Tryck till för att ändra.
4	«Nålstopp upp-/nedtill»	Visar nålpositionen vid nålstopp. Tryck till för att ställa in.
5	«Stygnlängd»	Visar stygnlängden. Tryck till för att ändra.
6	«Differentialmatning»	Visar differentialmatningens inställningsvärde. Tryck till för att ändra.
7	«Sömoptimeraren»	Visar möjliga sömresultat med sömoptimerarens inställningsåtgärder. Tryck till för att använda.
8	«Syhastighetsinställning»	Anger maxsyhastighet med nedtryckt fotpedal. Tryck till för att ändra.

Inställning som påverkar sömmen direkt

- Stygnlängdsjustering. (se sida 82)
- Differentialmatningsjustering. (se sida 76)
- Trådspänningsinställning. (se sida 74)

Inställningarna eller ändringarna läggs in i Eget minne när du sparar sömmen.

Funktioner som påverkar maskinen direkt

- Nålstopp upp-/nedtill. (se sida 46)
- Syhastighetsinställning. (se sida 52)

Inställningarna eller ändringarna ligger kvar tills du ändrar dem igen.

3 Ställ in maskinen

3.1 Anslut maskinen och slå på den

Ett stabilt bord som står stadigt är en bra förutsättning för optimala syresultat. Det är viktigt med ergonomi vid sybordet för att skona muskler och leder i rygg, axlar, armar och händer. Så rekommendationen är att anpassa bordshöjden till kroppshållningen. Undvik att sitta länge i samma position. Du kan även använda maskinen stående.

- > Ställ maskinen på ett stabilt bord.
- > Låt maskinen vila ca 1 h i rumstemperatur innan du använder den igen efter förvaring, uppackning.
- > Sitt bekvämt framför maskinen.
- > Håll armarna i 90°-vinkel över bordet med fingerspetsarna mot maskinen.
 - Fingerspetsarna ska nå stygnplåten.

Ansluta maskinen

- > Sätt sladden i sladdanslutningen (1).



- > Sätt sladden i uttaget.

Bara USA/Kanada

Denna maskin har en polariserad kontakt (ett stift är bredare än det andra). För att minska risken för elektriska stötar är denna kontakt avsedd att bara passa på ett sätt i ett polariserat vägguttag. Om kontakten inte passar helt i eluttaget, vänd på kontakten. Om den fortfarande inte passar, kontakta en behörig elektriker som kan installera ett korrekt eluttag. Gör inga som helst ändringar på kontakten.

Slå på/av maskinen

- > Sätt huvudbrytaren på «I».
 - Maskinen, syljuset och skärmen slår på.
- > Sätt huvudbrytaren på «0».
 - Maskinen, syljuset och skärmen slår av, syljuset kan lysa lite till.



3.2 Trådrullehållare

Trådrullehållaren klarar trådkoner, fotspolar och hushållspolar i alla storlekar.



Förbereda den utdragbara trådledaren

Den utdragbara trådledaren sitter på trådrullehållaren. Den ger ren trådvindning från trådkonen. Varje tråd dras igenom en trådledarstäng direkt över trådkonen. Trådledarstängerna är färgmarkerade map. trådningvägen.



- > Håll i trådledaren och dra upp den tills det tar emot.
- > Vrid trådledaren åt vänster och höger tills de båda positioneringsstiften snäpper fast.
 - De yttre trådledarstängerna står parallellt med maskinfronten.

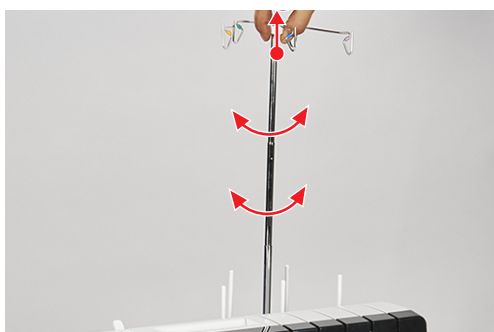

- > Kör i trådledaren genom att trycka ned den lite.

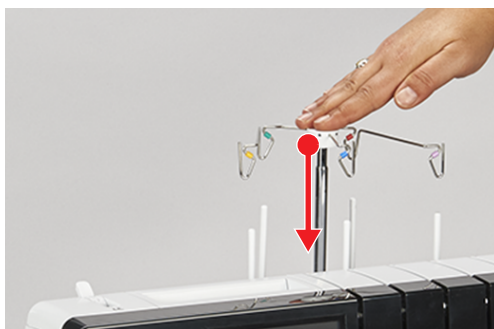

Sätta på konhållaren

Konhållaren stabiliserar stora trådkoner på trådrullestiftet.



- > Kraftigt koniska spolar, sätt konhållaren med spetsen upp på trådrullestiftet.
- > Svagt koniska spolar, sätt konhållaren med spetsen ned på trådrullestiftet.



Sätta på spolbrickan

Spolbrickan gör trådrullen stabilare och bidrar till att tråden lindas av jämnare från trådrullen.

- > Sätt trådspolen på trådrullehållaren.
- > Skjut på spolbrickan med platta sidan över trådrullestiftet mot trådrullen.



Använda spolnät

Spolnätet förhindrar att tråden glider av trådspolen och rekommenderas för specialtråd.

- Tunn tråd som lätt glider av spolen

- Nylon-, rayon-, sidentråd eller effekt- och metallictråd



- > Dra spolnätet över trådspolen och dra upp trådänden.



3.3 Fotpedal

Ansluta fotpedalen

- > Rulla av så mycket fotpedalsladd du vill ha och kläm fast sladden igen i nocken.
 - Dra ut sladden på den sida du vill ha.



- > Sätt fotpedalsladden i fotpedalanslutningen (1).



Använda fotpedalen

Nål, gripare och kniv rör sig när du använder fotpedalen. Du justerar syhastigheten steglöst genom att trycka mer eller mindre på fotpedalen. Det går att förinställa max. syhastighet (nedtryckt fotpedal). (se sida 52)
BERNINA:s enstegs luftpåträdare går igång när du öppnar påträdarlocket.

- > Tryck ned fotpedalen för att börja sy.
- > Släpp fotpedalen för att sluta sy.



- > Tryck med «hälen» på fotpedalen för att höja/sänka nålarna.



«Hältrycket» är av när maskinskydden är av.

3.4 Syfot

Höja/sänka syfoten

Syfotslyften sitter på baksidan av maskinen.

- > Skjut upp syfotslyften tills den snäpper fast.
 - Syfoten stannar uppe.
 - Trådspänningen är lossad.



- > Sänk syfotslyften.
 - Maskinen är syklar.
 - Trådspänningen är på.



Lyfta syfotsspetsen

Höjer du syfotslyften över snäppläget, så ökar utrymmet mellan stygnplåt och syfotssula. Då går det lättare att få tjocka tyglager under syfoten.

Förutsättning:

- Syfoten är uppe.
- > Dra upp syfotslyften förbi övre snäppläget och håll den där.
 - Syfoten höjer sig 3 – 4 mm till och syfotsspetsen åker upp.
- > Släpp tag om syfotslyften.
 - Syfoten hålls i snäppläget.



Höja/sänka syfoten med knäspaken

Det tillfälliga syfotslyftet med knäspaken gör att du kan placera syprojektet med båda händerna.



Förutsättning:

- Knäspaken är monterad. (se sida 49)
- > Tryck ut och håll knäspaken åt höger för att höja syfoten.

- > Släpp knäspaken långsamt för att sänka den lyfta syfoten.
- > Tryck knäspaken helt åt höger och släpp den långsamt för att sänka den fastsnäppta syfoten.

Svänga undan/tillbaka syfoten

Svänger du undan syfoten, så går nålbyten och -trädning smidigare.

Förutsättning:

- Nålarna är i högsta läget. (se sida 45)
 - Syfoten är uppe.
- > Sväng undan syfotsspetsen åt vänstersidan.

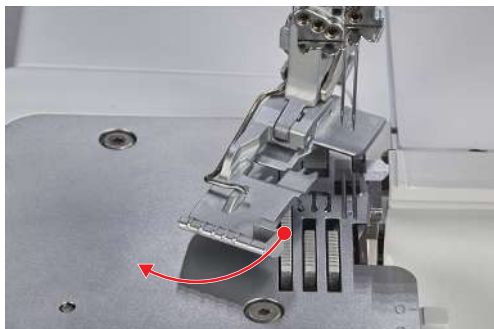

- > Sänk syfotslyften eller sväng tillbaka syfotsspetsen åt höger för att få syfoten i syläge.

Byta syfotssula

Förutsättning:

- Nålarna är i högsta läget.
 - Syfoten är uppe.
- > Använd syfotsfrigörningen på baksidan av syfotsskaftet.
– Syfotssulan är frigjord.

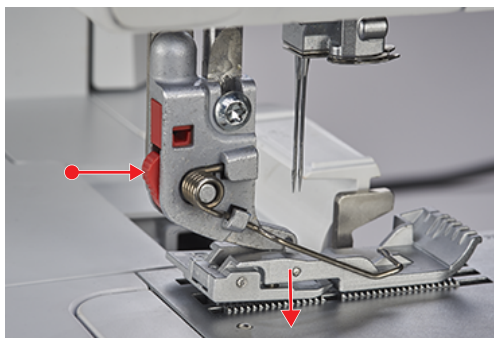

- > Lyft syfotsfjäders lite och ta bort syfotssulan.
- > Lyft syfotsfjäders lite och placera den nya syfotssulan under skaftskåran så att skaftskåran hamnar över syfotstiftet.

- > Sänk försiktigt syfotslyften tills skaftskåran snäpper fast i syfotsulstiftet.



- > Hög syfoten.

3.5 Nåldelen

Nålhållare

Nålhållaren kan hålla fem nålar. Maskinen är konstruerad för nålsystem ELx705. Använd nålgrovlek 70 – 90 till maskinen. (se sida 59)

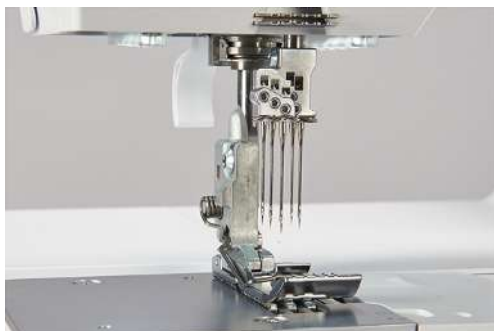

Nålar för coversöm



«LC» vänster coversömnål för coversöm.

«CC» mittens coversömnål för coversöm.

«RC» höger coversömnål för coversöm.

Nålar för overlocksöm



«LN» vänster overlocknål för overlocksöm.

«RN» höger overlocknål för overlocksöm.

Byta nål

Nålträdaren/-isättaren sitter i påträdarlockets tillbehörshållare. Vi rekommenderar att du använder nålisättaren eftersom det förhindrar att nålen faller ned i matningsdelen.

Dra alltid åt nålhållarskruvarna även om inga nålar sitter i så att nålhållarskruvarna inte vibrerar ur. Rätt isatta nålar är inte i höjd med varandra.

OBSERVERA

Skada pga. för kraftig skruvåtdragning

Nålhållargångorna kan bli skadade. Det kräver reparation av BERNINA-återförsäljare.

> Undvik att överdra nålhållarskruvarna.

Förutsättning:

- Nålarna är i högsta läget.
 - Syfoten är uppe undansvängd.
- > För nålisättaren underifrån över nålen och lossa nålhållarskruven med den medföljande mejseln i påträdarlocket.



- > Ta ur nålen nedåt och lägg den i nålasken eller sätt den på nåldynan bakom påträdarlocket.
 > Sätt den nya nålen med den platta sidan bakåt i nålisättaren.



- > Skjut in nålen tills det tar stopp i resp. nålhållaröppning.
 > Kontrollera nålpositionen i nålfönstret.



- > Dra åt nålhållarskruvarna.

Nåldyna

Nåldynan sitter bakom påträdrarlocket och förvarar oanvända nålar.



Trä nålen manuellt

Du trär nålarna smidigt med nålträdaren/-isättaren.

- > Håll nålträdaren med trekantsmarkeringen uppåt.
- > Dra tråden horisontellt igenom Y-slitsen och håll fast trådändan.

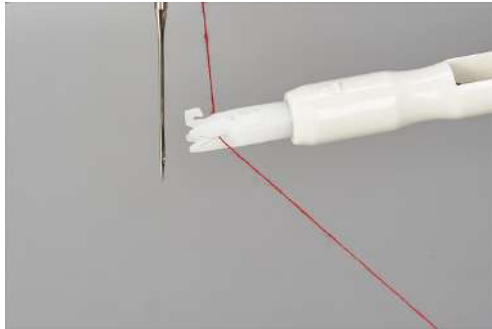

- > Sätt nålträdaren med trekantsmarkeringen uppe vid nålen och låt den glida med lite tryck längs nålen mot ögat.

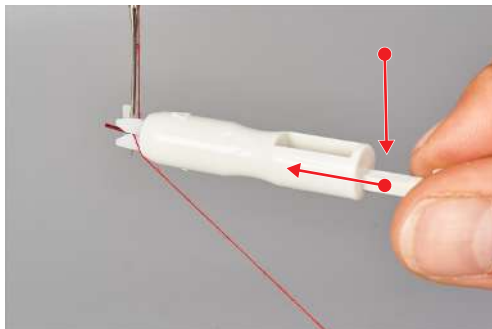

- Metallstiftet skjuter tråden genom nålsögat.

- > Släpp trycket på nålträdaren och ta bort den från nålen.

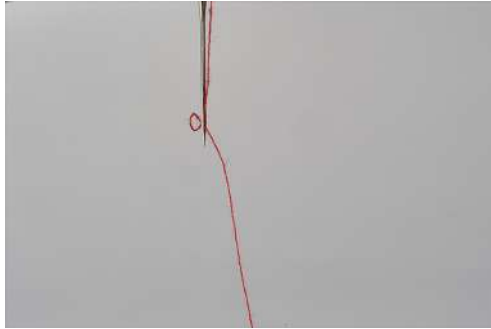

- Du har fått en trådögla.

- > Dra trådöglan bakåt med nålträdarens hake.



- > Lägg tråden under syfoten bak åt vänster.

Höja/sänka nålarna

Nålarna förblir i högsta läget när du slutar sy. Vrider du handhjulet ändras nålpositionen så att högsta läget inte längre är säkert. «Hältrycket» är av när maskinskydden är av.

Följande åtgärder förutsätter högsta nålposition:

- Byta nål
 - Trä nålen
 - Sväng syfoten åt sidan
 - Börja luftpåträdningen
- > «Hältryck» på fotpedalen.
 - Nålarna höjs/sänks.



Ställa in nålstopp upp-/nedtill



Nålstopppositionen går att förinställa i sömvisningen och definierar nålens stopposition vid sömslutet. (se sida 34)

- > Tryck till på nålstopp upp-/nedtill.
 - Nålen stoppar i inställd position.

3.6 Maskinskydd

Maskinskydden förhindrar personskador pga. rörliga komponenter samt skyddar ömtåliga element mot skador. Samtliga skydd måste sitta på resp. vara stängda innan du börjar sy.

- Påträdarlock
- Spolkapsellucka
- Knivskydds- eller coversöminsats

Du måste öppna maskinskydden för att trä gripartrådarna och komma åt tillbehören i påträdarlocket. En skyddsbrytare förhindrar att du syr när påträdarlocket är öppet.

Men i vissa fall går nålen ändå att röra. (se sida 85)

Öppna/stänga påträdarlocket

Påträdarlocket skyddar de ilagda gripartrådarna när du syr. Tillbehörshållaren på insidan av påträdarlocket ger dig snabbt tillgång till de tillbehör du behöver mest.

- > Ta tag i handtagsinfattningen och fäll framåt för att öppna påträdarlocket.



- > Fäll upp påträdarlocket så att det snäpper fast för att stänga påträdarlocket.

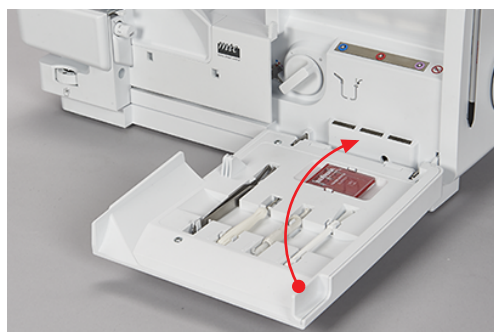

Går det inte att stänga påträdarlocket helt, så är kanske luftpåträdaranslutning på/av ev. fortfarande på.

Öppna/stänga spolkapselluckan

Spolkapselluckan med den integrerade knivskyddsinsatsen skyddar mot personskador pga. gripar- och knivrörelse samt damm och tygrester.

Förutsättning:

- Påträdarlocket är öppet.

- > Skjut handtaget åt höger och fäll framåt för att öppna spol kapselluckan.



- > Fäll upp handtaget och låt det långsamt glida åt vänster för att stänga spol kapselluckan.

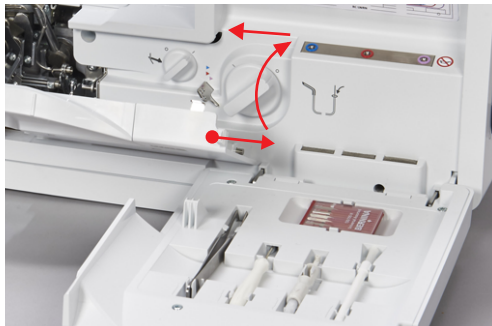

Sätt i/ta bort knivskyddsinsatsen



Förutsättning:

- Spol kapselluckan är öppen.
 - Coversöminsatsen är borttagen.
- > Skjut in knivskyddsinsatsen i snäppöppningen för att sätta i den.

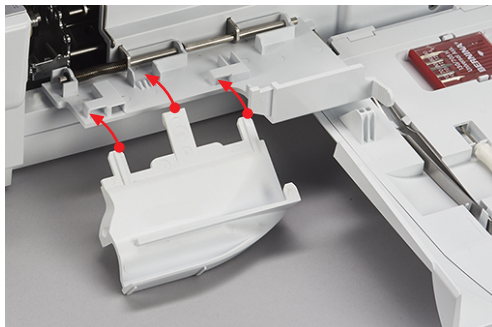

- > Dra ut knivskyddsinsatsen ur snäppöppningen för att ta bort den.

Sätt i/ta bort coversöminsatsen

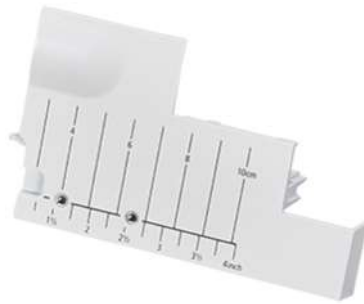

Förutsättning:

- Spolkapselluckan är öppen.
 - Övergriparen är av. (se sida 72)
 - Knivskyddsinsatsen är borttagen.
- > Skjut in coversöminsatsen i snäppöppningen för att sätta i den.

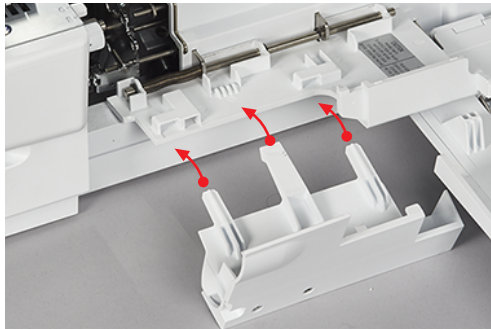

- > Dra ut coversöminsatsen ur snäppöppningen för att ta bort den.

3.7 Handhjul

Flera funktioner använder motursvridning av handhjulet.



- Långsam precisionsisättning av nålen.
- Förflytta griparen.
- Förflytta kniven.
- Mekanisk koppling av luftpåträddaren.

3.8 Syguider

Använda trådavskäraren

Trådavskäraren skär av trådar/trådkedjor.

- > Dra trådarna/trådkedjorna framifrån och nedåt över trådavskäraren.

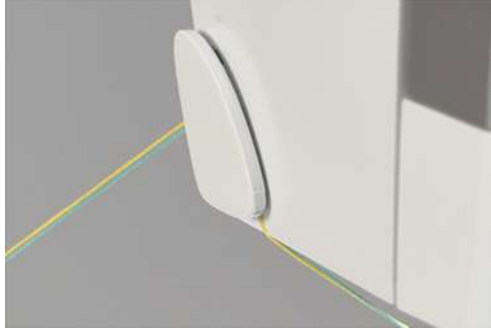

- Trådarna/trådkedjorna hålls fast efter avskärningen och är syklara.

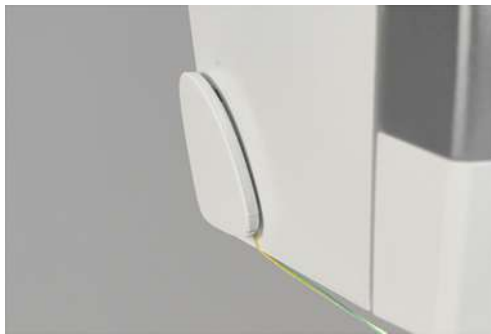

Montera/ta bort knäspaken

Syfotslyftet med knäspaken gör att du kan placera syprojektet med båda händerna.

- > Montera knäspaken genom att skjuta in den vågrätt i knäspakanslutningen tills det tar emot.



- > Ta bort knäspaken genom att dra ur den ur knäspakanslutningen utan att svänga den i sidled.



Det går att anpassa knäspakens utsvängda läge hos BERNINA-återförsäljare, om det behövs.

Montera/ta bort tyguppsamlingen

Tyguppsamlingen samlar upp tygrester när du syr.



> Montera tyguppsamlingen genom att haka i den i spol kapselluckans snäppöppning.



> Ta bort tyguppsamlingen genom att lyfta ut den ur spol kapselluckans snäppöppning.

Montera/ta bort friarmsskyddet

Friarmen är avsedd för bearbetning av slangformade, slutna projekt som resårer, byxsömmar och ärmavslut. Friarmsskyddet täcker spalten mellan stygnplåt och sömnadsyta.

Förutsättning:

- Sybordet är borttaget.
- > Montera friarmsskyddet genom att skjuta det från vänster längs styrskenan tills det snäpper fast.
- > Ta bort friarmsskyddet genom att dra av det åt vänster.



Montera/ta bort sybordet

Vid större syprojekt ger sybordet större sömnadsyta.

Förutsättning:

- Friarmsskyddet är borttaget.
- > Montera sybordet genom att skjuta det från vänster längs styrskenan tills det snäpper fast.

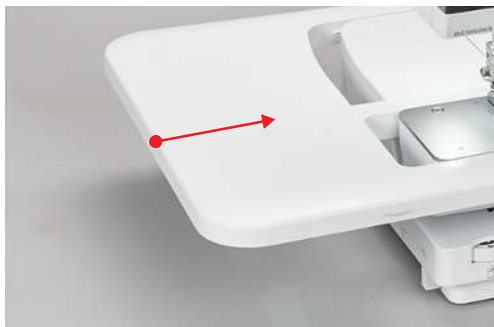

- > Ta bort sybordet genom att trycka på frigöringsmekanismen (1) och dra av det åt vänster.



Sätt fast /Ta bort sömnguiden

För jämn tygavskärning.

För att fålla utan att skära av, t.ex. flatlocksömmar.

Styr när du syr passpoal eller pallellesömmar.

- > Sätt fast sömnguiden genom att trycka ihop klämman i den övre delen av guiden och placera den mot knivinsatsens kant så att den hakar i.



- > Ta bort sömnguiden genom att trycka ihop klämman i den övre delen av guiden och dra bort den.

4 Mjukvaruinstallation

4.1 Setup-program



- | | | | |
|---|--------------------------|---|--------------------------|
| 1 | «Syhastighet» | 4 | «Firmware-inställningar» |
| 2 | «Skärmljusstyrka/syljus» | 5 | «Egna inställningar» |
| 3 | «Ljudinställningar» | 6 | «Övervakningsfunktioner» |

Ställa in syhastigheten

Det går att förinställa syhastigheten.

Max. syhastighet får du genom att trycka ned fotpedalen. Min. syhastighet får du genom att trycka försiktigt på fotpedalen. (se sida 39)

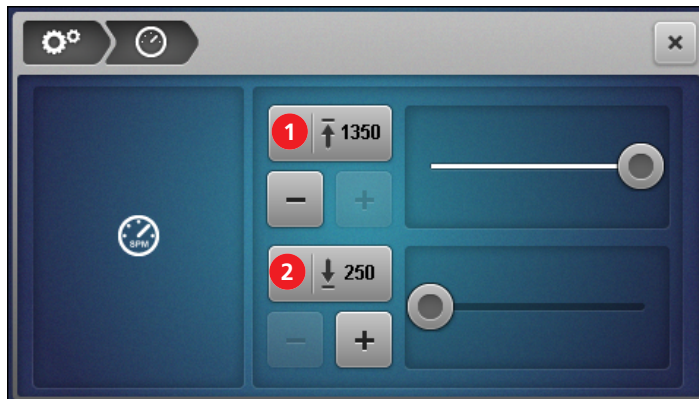

- | | | | |
|---|--|---|--|
| 1 | «Ställa in den maximala syhastigheten» | 2 | «Ställa in den minimala syhastigheten» |
|---|--|---|--|

> Förinställa syhastigheten. (se sida 27)

Ställa in Skärmljusstyrka/syljus

Skärmljusstyrkan går att justera som du själv vill.

Stör syljuset syprojektet, så kan du slå av och på det igen efter ett tag.



1 «Skärmljusstyrka»

2 «Syljus på/av»

- > Förinställa skärmljusstyrkan. (se sida 27)
- > Slå på/av skärmljusstyrkan. (se sida 27)

Ställa in ljudsignaler

Skärnberöring åtföljs av en ljudsignal. Det går att välja ljudtyp eller att tysta den.

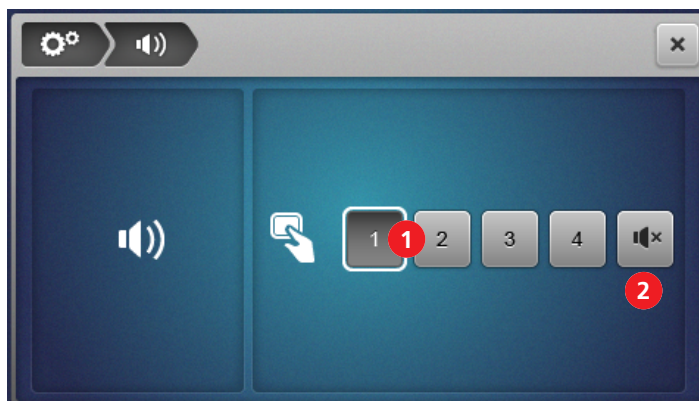

1 «Ställa in ljudsignal» (1-4)

2 «Tysta ljudsignalen»

- > Tryck till för att välja ljudtyp eller tysta den.

Ställa in firmware



- | | | | |
|---|---|---|--------------------------------------|
| 1 | «Välj språk» (se sida 111) | 4 | «Fabriksinställning» (se sida 112) |
| 2 | «Information om firmware-version» (se sida 111) | 5 | «Firmware-uppdatering» (se sida 113) |
| 3 | «Kalibrera skärmen» (se sida 115) | | |

Gör din egen syskärm

Syskärmen tilldelas olika färger för de båda användarlägena «Styrt läge» och «Expertläge». Det går att välja ett bakgrundsmönster för båda användarlägena.

Den inmatade välkomsthälsningen kommer bara upp som hastigast när du slår på maskinen.

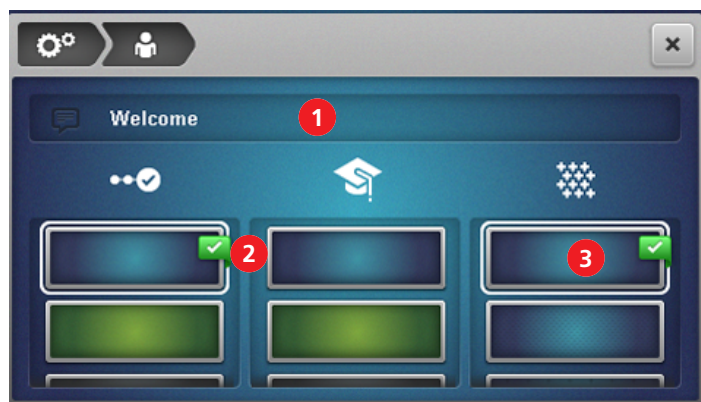

- | | | | |
|---|----------------------------|---|-------------------------------|
| 1 | «Välkomsthälsning» | 3 | Syskärmens «bakgrundsmönster» |
| 2 | Syskärmens «bakgrundsfärg» | | |

Syfotsövervakning

När «Syfotsövervakningen» är på får du upp en animering när syfoten inte är i sylåge. Maskinen ger varningssignal om ljudsignalen är på.

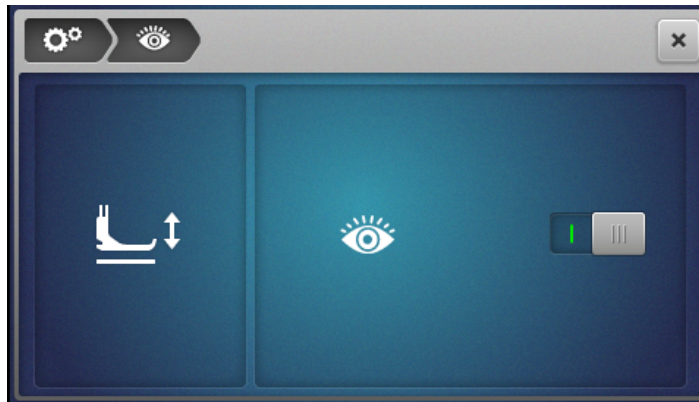

1 «Syfotsövervakning»

4.2 Söka i vägledningen



> Tryck till på «Vägledning» för att få upp ämnena.

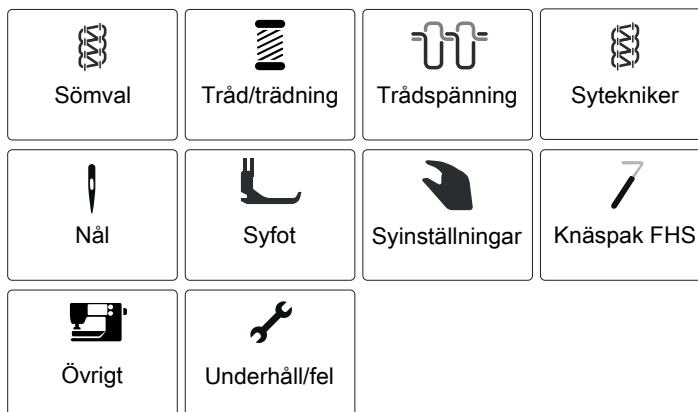

– En aktiv navigering uppe i vänstra skärmkanten hjälper dig rätt.

> Välj underordnade ämnen tills du hittar den information du vill ha.

4.3 Slå på eco-läge



> Tryck på «eco».

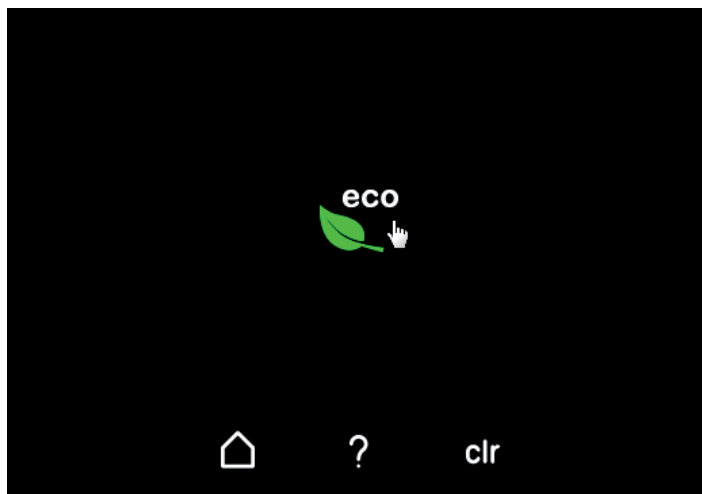

- Skärmen blir svart och du får upp eco-lägets symbol.
 - Syljuset slår av.
 - Maskinen är inte syklar.
- > Tryck till på «eco»-symbolen på skärmen.
- Du får upp Hem-skärmen.



5 Sömbörjan

5.1 Kontrollera innan du börjar sy

Gör följande punkter för att lyckas med projektstarten:

- Maskinen är på och syfoten är upplyft.
 - Tyg och användningsområde är valda. (se sida 57)
 - Tråden är vald. (se sida 57)
 - Nål och tråd är anpassade till syprojektet. (se sida 58)
 - Sömmen är vald. (se sida 67)
 - Maskininställningarna matchar sömvalet. (se sida 70)
 - Trädningen lyckades. (se sida 84)
 - Alla nål- och gripartrådar ligger under syfoten bak åt vänster.
 - Spolkapsellucka och påträdarlock är stängda.
- > Sänk syfoten.
- > Tryck på fotpedalen för att börja sy.
- Det bildas en trådkedja.
 - Bildas det ingen trådkedja, så måste du kontrollera maskininställningarna för sömmen.

5.2 Välja tyg

Kvaliteten på nål, tråd och tyg samt optimal söm spelar stor roll för att få ett perfekt syresultat.

- > Vi rekommenderar att du gör ett syprov med valt tyg. (se sida 99)

5.3 Välja tråd

Sy- och särskild overlocktråd tillverkas i många olika utföranden med olika vikt och fiberkombinationer.

- Vi rekommenderar att du använder overlocktråd av hög kvalitet för att få bra resultat.
- Använd trådkoner/-spolar avsedda för overlockmaskiner.

OBSERVERA

Trådbrott pga. fel nål/tråd- eller tråd/griparkombination

Tråden måste kunna glida igenom resp. trådleddare utan motstånd.

Tråden måste gå att trä igenom gripar- och nålsögon utan motstånd.

Trä bara tjocka dekortrådar i griparna, använd eventuellt luftpåträdarbypass.

Öka stygnlängden och lossa trådspänningarna vid tjocka nål- och gripartrådar.



Välja nåltråd

Nål och tråd ska vara noggrant anpassade till varandra. Rätt nålgrovlek beror såväl på vald trådtyp som på tyget du ska bearbeta. Tygtypen ger trådtyp, nålgrovlek och nålspetsform.

Den här maskinen kan använda nålgrovlek 70 – 90.

Trådtyp	Nålgrovlek
Polyester-overlocktråd nr 120	80 – 90
Polyester-multifilament < nr 120	70 – 90
Bulkgarn	80 – 90
Dekortråd/-garn	80 – 90
Metallictråd	80 – 90

Kontrollera nål-/trådkombinationen

	Förhållandet mellan nål och tråd är bra, när tråden passar perfekt i den avlånga skåran och löper lätt genom nålsögat när du syr.
	Tråden kan gå av och felstyggn uppstå om tråden har för mycket spelrum i den avlånga skåran och i nålsögat.
	Tråden kan gå av och fastna om tråden nöts mot kanten av den avlånga skåran och inte löper perfekt genom nålsögat.

Välja gripartråd

Det går att använda många olika trådtyper som gripartrådar och trä dem med BERNINA:s luftpåträdare. Jättetjocka trådar kräver att du använder luftpåträdarbypassen. (se sida 88)

OBSERVERA

Skador pga. belagda eller vaxade trådar

Belagda och vaxade trådar kan släppa en del av beläggningen i luftpåträdarrören, vilket sätter igen rören permanent. Det kräver reparation av BERNINA-återförsäljare.

Använd inte belagda eller vaxade trådar.

5.4 Välja nål

Den här maskinen är avsedd för nålssystem ELx705 med nålgrovlek 70 – 90. Vi rekommenderar att du använder utförande ELx705 CF (Chrome Finish) eftersom ELx705 CF-nålar håller längre. Den andra trådrännan gör att maskinen fungerar tillförlitligast med ELx705 CF-nålar.

Det går även att använda nålssystem 130/705 H. Universalnålarna kan ge bra resultat vid vissa användningar och finns med olika spetsformer och nålgrovlekar.



Bild 1: Coversömnål ELx705 CF/80

A	■ Coversömnål ELx705 CF/80
1	två trådrännor
2	705 = flatkolv
3	CF = ChromFinish
4 / B	80 = Nålgrovlek

Byt nålar med jämna mellanrum. Bara en felfri nålspets ger en regelbunden söm.

- Nålgrovlek 80: för de vanligaste användningsområdena. Medium till kraftiga tyger
- Nålgrovlek 90: för kraftiga tyger
- Nålgrovlekar > 80: I undantagsfall, bara för tunna tyger

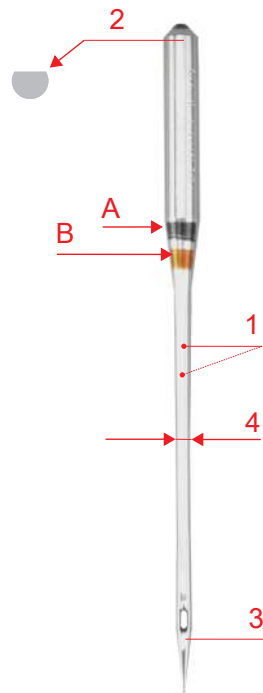
Nålöversikt

Bild	Beteckning	Grovlek	Egenskap	Material/användningsområden
 ■	Coversömnål ELx705 CF	80/12 90/14	Nål med två trädrännor	Overlock- och coversömanvändningar universal
 ■	Jerseynål ELx705 SUK CF	80/12 90/14	Medium kulspets	Overlock- och coversömanvändningar i vävt och stickat
 ☒	Universalnål 130/705	70/10 80/12 90/14	Lätt rundad spets	Nästan alla naturliga och syntetiska tyger (vävda och stickade)
 ■	Stretchnål 130/705 H-S	75/11 90/14	Medium kulspets, speciell form på nålsöga och avfasning	Jersey, trikå, stickat och stretchtyger
 ■	Jersey-/broderinål 130/705 H SUK	70/10 80/12 90/14	Medium kulspets	Vävt och stickat, broderi
 ■	Jeansnål 130/705 H-J	80/12 90/14	Spetsig, smal spets, förstärkt skaft	Kraftiga tyger som jeans, segelduk
 ■	Microtexnål 130/705 H-M	70/10 80/12 90/14	Särskilt spetsig, smal spets	Mikrofiber och siden
 ■	Kvilt-/kantstickningsnål 130/705 H-Q	75/11 90/14	Lätt rundad, smal spets	Kviltning och kantstickning, vadderade arbeten
 ☒	Tunn materialnål 130/705 H SES	70/10 90/14	Liten kulspets	Tunna vävda och stickade material, broderi på tunna, ömtåliga tyger
 ■	Metafilnål 130/705 H METAFIL	80/12	Långt nålsöga (2 mm) i alla nålgrovlekar	Syprojekt med metallictråd

*Alla nålgrovlekar finns inte som BERNINA-nålar.

Känna igen trasiga nålar

Kontrollera nålarna innan du börjar sy och byt, om det behövs.



- 1 Böjda nålar
- 2 Skadad nålspets

- 3 Trubbiga nålar

5.5 Fixera tyglager

Ska du sy ihop fler tyglager, så kan du fixera dem med träckelstygn på symaskinen eller knappnålar.

- > Sätt knappnålarna ca 2 cm från tygkanten för att förhindra skador på kniv och knappnålar eller ta bort knappnålarna allt eftersom medan du syr.



6 Stygn

6.1 Stygntyp

Det går att ställa in olika stygnformationer på maskinen. Stygnen är sammansatta av olika konfigurationer av nålar och mekaniska inställningar.

Overlocksöm

3- och 4-tråds overlocksömmar är standard för att sy ihop två tyglager, överkasta tygkanter som t.ex. isärpressade bräm, fällkanter och sömsmåner.

2-tråds overlock är perfekt för att överkasta en tygkant.

4-tråds overlock

4-tråds overlock är slitstarkast tack vare säkerhetssömmen. Den kräver vänster och höger overlocknåltråd samt över- och undergripärtråd. Overlocknåltrådarna bildar två parallella sömrader som ser ut som symaskiners kantstickningsrader på framsidan. På baksidan bildar overlocknåltrådarna «punkter» vid tyggenomstickningen för att fånga undergripärtråden där den högra overlocknåltråden fungerar som extra säkerhetssöm.



3-tråds overlock

3-tråds overlock är töjbarare än 4-tråds overlock och är därför perfekt för sömmar på trikåtyger (bred LN) och tunna tyger (smal RN).













2-tråds overlock

2-tråds overlock bildas med en overlocknåltråd (bred LN eller smal RN) och undergripärtråden. Undergripärtråden förs till tygets ovansida med det ihakade övergriparskyddet. Den här overlocksömmen passar för kantöverkastning.



Överkasta kanter

Överkastning av tygkanter förbereder dem för öppna sömmar eller dekorkantavslut.

Nr	Sömbenämning	Stygnbild
3	3-tråds bred overlock (LN)	
4	3-tråds smal overlock (RN)	
8	3-tråds rullfåll	
9	2-tråds bred kantsöm (LN)	
10	2-tråds smal kantsöm (RN)	
13	2-tråds rullfåll	
14	2-tråds bred overlock (LN)	
15	2-tråds smal overlock (RN)	
28	2-tråds bred festongsöm (LN)	
29	2-tråds smal festongsöm (RN)	
30	3-tråds trikåsöm	

Tab. 1: rekommenderade sömmar för överkastning av tygkant

Söm

Sömmarna syr ihop 2 eller fler tyglager, oftast rätsida mot rätsida. Det finns två olika sömtyper.

- Slutna sömmar
- Flatlocksömmar

Sluten söm

3- och 4-tråds overlocksömmar är avsedda för slutna sömmar som kantsyr och syr ihop de båda tygkanterna. Sömmen väljs framförallt till trikåplagg och brett skurna plagg av vävda tyger.





Nr	Sömbenämning	Stygnbild
1	4-tråds overlock med säkerhetssöm	
2	3-tråds superstretch	
3	3-tråds bred overlock (LN)	
4	3-tråds smal overlock (RN)	
7	3-tråds rulllös	

Tab. 2: rekommenderad söm för sluten söm

Flatlocksöm

Flatlocken bildar slingor på sömmens ovasida och stygn på undersidan.

- > Trä och ställ in maskinen för 2- eller 3-tråds flatlocksöm.
- > Sy ihop två tyglager (avigsida mot avigsida).
- > Dra isär de båda tyglagren ordentligt.
 - De båda tygkanterna ligger nu platta på varandra i flatlocksömmens stygnbredd.

Nr	Sömbenämning	Stygnbild
5	3-tråds bred flatlock (LN)	
6	3-tråds smal flatlock (RN)	
11	2-tråds bred flatlock (LN)	
12	2-tråds smal flatlock (RN)	

Tab. 3: rekommenderad söm för flatlocksöm

Coversöm





Söm

Coversömmar på plagg du syr på maskinen ser proffsiga ut.

3-/4-tråds coversöm

Coversömmen består av 2-3 nåltrådar på tygets ovansida och 1 gripartråd på undersidan.

Cover- och kedjesömmar går att sy utan kantavskärning. Sömmarna har många användningsområden, både för nytta och dekoration: Sömmar, fållar, inramningar.

Nr	Sömnamn	Stygnbild
21	4-tråds coversöm	
22	3-tråds bred coversöm (LC-RC)	
23	3-tråds smal coversöm (LC-CC)	
24	3-tråds smal coversöm (LC-RC)	

Tab. 4: 3-/4-tråds coversöm

Dekorsöm

Cover- och kedjesöm går att använda för att sy dekorativt. Baksidan av sömmen blir väldigt snygg om du sätter i en flerfärgad tråd i griparen.

Kedjesöm

Träckla

Kedjesömmen är perfekt för träckling, t.ex. för provisorisk sammansättning av plagg, provning, för att sy och ändra kostymer. Sömmens slingstruktur gör att du bara drar i gripartråden för att lösa upp sömmen.

2-tråds kedjesöm

2-tråds kedjesöm ser ut som en kviltsöm på tygets ovansida som bildar en kedja på undersidan. Dekortråd i kedjegripare och nål framhäver verkligen kedjesömmen och ger den prägel. Sådana kedjegripar-/nålkombinationer öppnar upp för många kreativa möjligheter. Sömmens slingstruktur gör att du bara drar i kedjegripartråden för att lösa upp sömmen.



Nr	Sömnamn	Stygnbild
16	2-tråds kedjesöm	



Tab. 5: Rekommenderad söm för kedjesöm

Combosöm

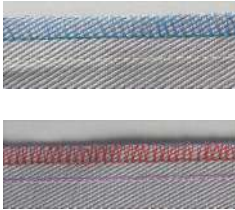
Söm

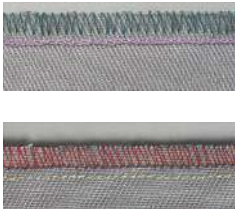
3-/2-tråds overlock med kedjesöm



Nr	Sömnamn	Stygnbild
17	3-tråds overlock (LN) + kedjesöm (RC)	
18	3-tråds overlock (RN) + kedjesöm (RC)	
19	2-tråds overlock (LN) + kedjesöm (RC)	

Nr	Sömnamn	Stygnbild
20	2-tråds overlock (RN) + kedjesöm (RC)	 

Tab. 6: Rekommenderad söm för permanentssluten söm

6.2 Skärmsömval

Sömval kan ske på tre olika sätt.

	På Syskärmen genom att gå in på «Sömval» och välja söm. (se sida 67)
	På Syskärmen genom att gå in på «Eget minne» och välja söm. (se sida 68)
	På Hem-skärmen genom att ta «Syguiden» som stöd. (se sida 69)



Vid sömval i styrt läge blir du tillfrågad om aktuell söm ska sparas.

Välja söm direkt



Förutsättning:

- «Syskärmen» är öppen.
- > Välj «Sömval».

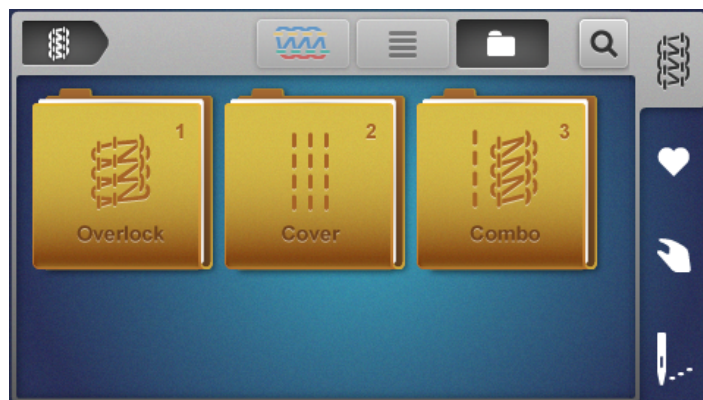

- > Välj «Sömgrupp».
 - Du får upp en sömöversikt.

- > Välj «Söm».
- Inställningsguiden går igång.
- > Bläddra igenom och följ instruktionerna och gör steg för steg-inställningarna i följd.

Sömval med förinställt expertläge utelämnar inställningsguiden och visar vad du ska göra i översikten för manuella inställningar. (se sida 33)

Välja söm ur Eget minne



- > Välj Eget minne.
- Du får upp redan sparade sömmar.

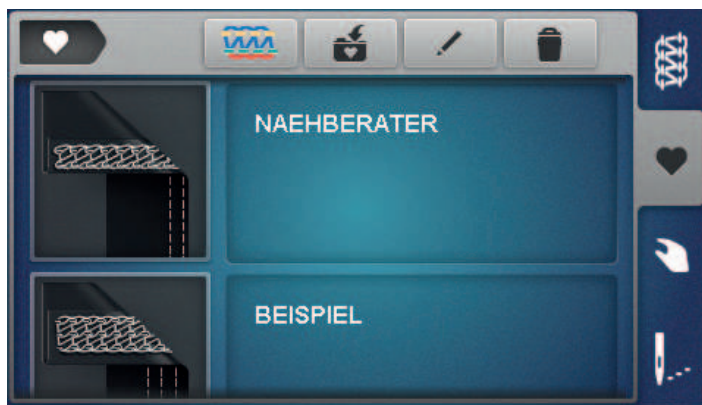

- > Tryck till för att välja söm.
- Inställningsguiden går igång.
- > Bläddra igenom och gör alla steg för steg-inställningar för sömmen på maskinen.
- > Tryck till på «Bekräfta» när alla inställningar är gjorda.
- Sömmen från Eget minne kommer upp på sömvisningen och är syklar.

Spara/skriva över söm

Du måste redan ha ändrat sömvalet för att lägga in/spara av sömmen med ändrade inställningsvärden i Eget minne.



Trycker du till på Eget minne i styrt läge blir du automatiskt tillfrågad om sömmen ska sparas.

- > «Bekräfta» du, så får du direkt upp skärmvyn «Spara söm».
- > «Avbryter» du, så får du direkt upp skärmvyn «Eget minne».

Spara söm

- > Välj «Eget minne» och tryck till på «Spara söm».
- Stygnbilden läggs in i urvalet utan sömnamn.
- > Välj ny stygnbild.
- > Mata in sömnamnet med bokstäver, siffror och symboler och bekräfta.
- > Notera och bekräfta de ändrade manuella inställningarna.
- Sömmen är sparad.
- Senast valda sömmen syns på sömvisningen.

Skriva över söm

- > Välj «Eget minne» och tryck till på «Spara söm».
 - Stygnbilden läggs in i urvalet.
- > Välj stygnbilden till den söm som ska skrivas över.
- > Bekräfta skärmförfrågan «Skriva över».
- > Kontrollera sömnamnet, ändra om det behövs och bekräfta.
- > Notera och bekräfta de ändrade manuella inställningarna.
 - Sömmen är omdöpt.
 - Senast valda sömmen syns på sömvisningen.

Döpa om söm



Förutsättning:

- Eget minne är valt.
- Alla sparade sömmar är listade.
- > Tryck till på «Döpa om söm».
- > Välj stygnbilden till det sömnamn som ska ändras.
 - Du får upp inmatningsfönstret för sömbenämning.
- > Ändra till nytt sömnamn med bokstäver, siffror och symboler och bekräfta.
 - Sömnamnet ändras i Eget minne.

Radera söm



Förutsättning:

- Eget minne är valt.
- Alla sparade sömmar är listade.
- > Tryck till på «Radera söm».
 - Sömmarna som ska raderas i minnet är markerade.
- > Tryck till på stygnbilden till den söm som ska raderas.
- > Bekräfta skärmförfrågan «Radera».
 - Sömmen raderas i Eget minne.

Använd Syguidens sömrekommendation



Förutsättning:

- Hem-skärmen är vald.
- Syguiden är vald.
- > Välj tygtyp.
- > Välj användningsområde.
 - Maskinen föreslår lämplig söm, syfot, tråd och nål.
- > Avböj Syguidens förslag.
 - Du får upp Hem-skärmen.
- > Bekräfta Syguidens förslag.
 - Inställningsguiden går igång.
- > Bläddra igenom och gör alla steg för steg-inställningar för sömmen på maskinen.
- > «Bekräfta» bekräftar även att maskininställningarna är utförda.

7 Maskininställningar

7.1 Förbereda maskinen för overlock- eller overlock-kedje-combosöm



Det går att med några handgrepp ställa in maskinen att snygga till tygkanten med tygavskärning.

Förutsättning:

- Spolkapselluckan är öppen.
- > Sätt «Övergripare på/av» i läge «I». (se sida 72)
- > Ställ in kniven efter resp. söminställningar. (se sida 70)
- > Knivskyddsinsatsen är isatt. (se sida 47)
 - Maskinen är förberedd för overlocksöm eller overlock-kedje-combosöm.
- > Börja sy. (se sida 57)

7.2 Förbereda maskinen för cover- eller kedjesöm



Det går att med några handgrepp ställa in maskinen på cover- eller kedjesöm för att fälla, träckla eller sy ihop utan tygavskärning.

- > Sätt «Övergripare på/av» i läge «0». (se sida 72)
- > Ställ in kniven efter resp. söminställningar. (se sida 70)
- > Coversömsinsatsen är isatt. (se sida 48)
 - Maskinen är förberedd för cover- eller kedjesöm.
- > Börja sy. (se sida 57)

7.3 Ställa in kniven

Slå på/av kniven



Det går att sänka kniven (av) för att få bättre översikt och komma åt lättare i sydelen t.ex. vid trädning för att sedan slå på den igen (på). Det går även att sänka kniven om syprojektet redan har en renskuren kant som bara behöver överkastas. Bäst syresultat får du emellertid om du skär av och överkastar i ett moment.

- > «Kniv av» skjut bakåt.
 - Kniven är nedsänkt.



- > «Kniv på» skjut framåt.
 - Kniven lyfts till skärposition.



Ställa in snittbredden



Det går att ställa in snittbredden mellan 5 – 9 mm med knivpositionen. Skalsiffrorna motsvarar effektiv snittbredd i mm från vänstra overlöknålen «LN» till skärkanten. Snittbredden används för att ange stygnbredden. (se sida 82)



- > Öka snittbredden genom att vrida knivpositions-vredet (1) åt höger till högre värde.

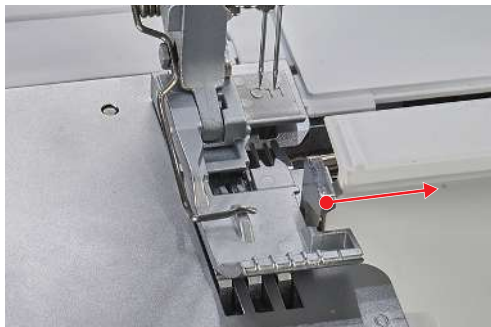

- Inställd snittbredd går att läsa av på knivpositions-vredets skala.

- > Minska snittbredden genom att vrida knivpositions-vredet (1) åt vänster till lägre värde.

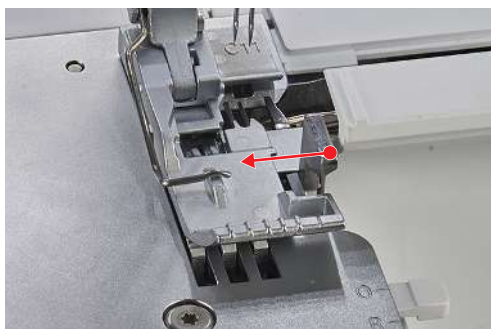

- Kniven, styngtungan och spolkapselluckan rör sig i resp. riktning pga. inställd knivposition.

7.4 Sätt övergriparen i läge «på/av»



Slå på övergriparen

Förutsättning:

- Påträdarlock och spolkapsellucka är öppna.
- > Sätt «Övergripare på/av» i läge «I».
- > Trampa på fotpedalen.
 - Maskinen krypkör.
 - Övergriparen slår på.



- > Sätt i knivskyddsinsatsen. (se sida 47)



Slå av övergriparen

Förutsättning:

- Påträdarlock och spolkapsellucka är öppna
- Övergriparskyddet är avtaget. (se sida 73)
- > Sätt «Övergripare på/av» i läge «0».
- > Trampa på fotpedalen.
 - Maskinen krypkör.
 - Övergriparen slår av.



- > Sätt i coversöminsatsen. (se sida 48)

7.5 Haka i/ir övergriparskyddet



Genom att haka i övergriparskyddet tar övergriparen med undergripartråden så att den omfattar hela tygkanten.

Förutsättning:

- Nålarna är i högsta läget.
 - Övergriparen är i läge «I».
 - Övergripartråden är borttagen.
 - Undergripartråden ligger under övergriparen.
- > Sväng övergriparskyddet åt vänster vid fästfliken för att haka i det.



- > Tryck övergriparskyddet lite bakåt vid fästfliken och haka i snäppfliken i griparögat och se till så att den snäpper i ordentligt.

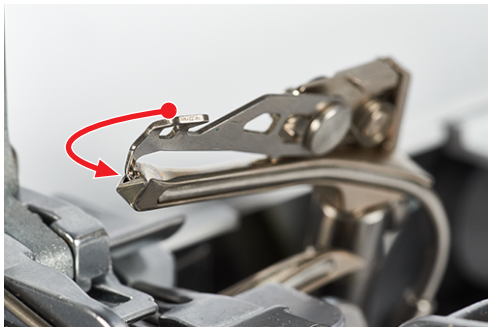

- > Tryck övergriparskyddets fästflik lite bakåt och ta ut snäppfliken ur griparögat för att ta av övergriparskyddet.
- > Sväng tillbaka övergriparskyddet helt åt höger.



7.6 Ställa in trådspänningen

Trådspänningen har stor påverkan på de olika trådarna och deras stygnbildning. Trådspänningen är förinställd med ett grundvärde för varje söm som inte får ändras förrän vid syprovet.

Trådspänningen går att justera när du syr.

- > Minska trådspänningen genom att ställa in ett lägre värde på trådspänningsinställningen.
- > Öka trådspänningen genom att ställa in ett högre värde på trådspänningsinställningen.



Stygnbilden anpassar du först och främst genom att sänka trådspänningen.

Du ändrar trådspänningen med fininställningsknapparna «+»/«-» eller på sömvisningen. (se sida 34)

- > Genom att välja trådspänningsintervall så går det att individuellt anpassa trådspänningen för varje trådväg.

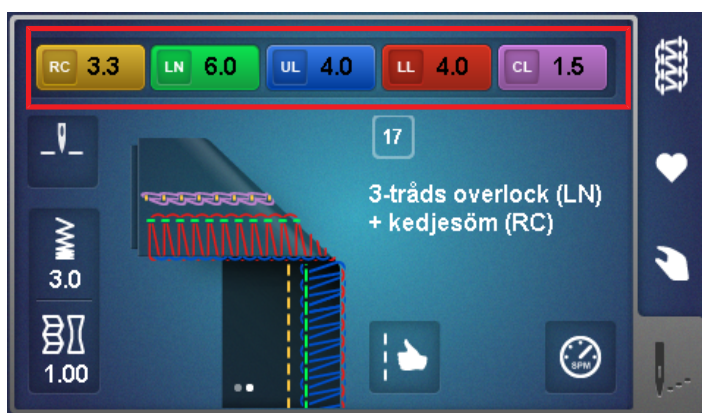

- > De olika trådspänningarnas skjutreglage går att ställa in mellan 1 och 9.

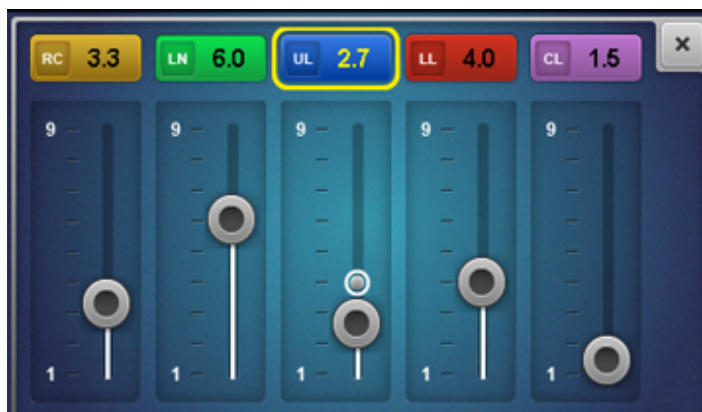

- > De olika trådspänningarna går att ställa in med fininställningsknapparna «+/-» mellan 1 och 9. Den ändrade trådspänningen kommer upp på skärmen.



Optimera trådsspänningen för coversömmar

Minska trådspänningen i så små steg som möjligt från grundvärdet.

En blå banderoll visar att inställt värde ligger i det experimentella intervallet. Det kan i sällsynta fall bildas felstyggn.

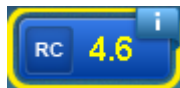

Det går att få ökad sömelasticitet genom att minska stygnlängden.

Återställa till grundvärdet

- > Välj fältet med gul bakgrund
 - Trådspänningen återställs till grundvärdet.
- > Tryck på fältet «clr»
 - Alla ändringar på skärmen återställs till grundvärdet.

7.7 Ställa in differentialmatningen

 Differentialmatningen förhindrar oavsiktlig sömrynkning och -veckning i trikå och töjbara material samt förskjutning av tyglager. Den bakre mataren håller konstant samma hastighet medan den främre går att ställa in. De båda matarna går att anpassa till varandra när du syr så att tyget matas som du vill och inte veckas eller rynkas oavsiktligt.



Inställningsdelen blir större för att underlätta «användningen» när maskinen är igång.

> Det främre matningsförhållandet ändrar du med differentialmatningsjusteringen.

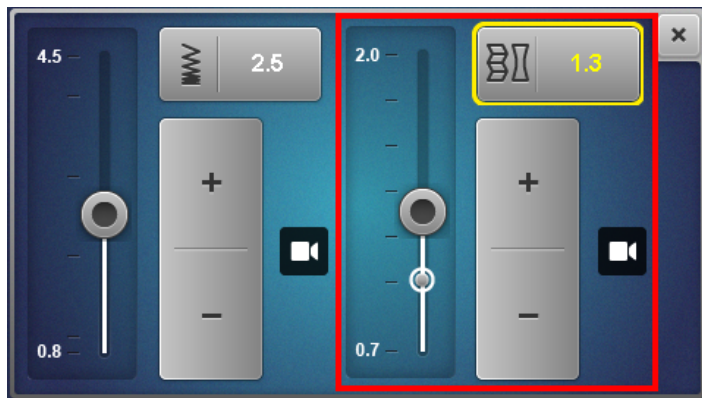

Ställa in den främre mataren	Tyg	Resultat
2	Fina, mjuka tyger	Rynka, vecka, vika
1,5	Jersey, sweatshirt, trikå	smårynka, undvika sömveckning
1	Vävtrikå och medium vävmaterial	Grundvärde
0,7	Fina nylontrikåer, hårdvävda material, foder, satäng	Töjning, undvika sömrynkning

Inställningsvärdena beskriver matningsförhållandet mellan främre och bakre matningen.

Grundvärde 1



Vid grundvärde 1 rör sig båda matarna lika snabbt och samma sträcka. Maskinen ger optimalt syresultat för platta och jämna sömmar i de flesta användningar med grundvärdet.

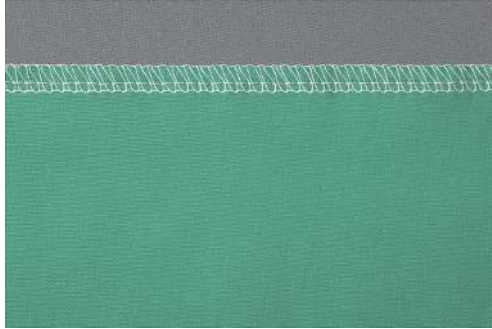

Rynka/ta in 1,5 – 2



Den främre mataren med inställningsvärde 2 tillryggalägger längre sträcka än den bakre med samma hastighet.

Rynka

Rynkinställningen går även att använda för att medvetet rynka materialet.

- > Öka differentialmatningen till ett inställningsvärde mellan 1,5 och 2 för att medvetet rynka. Större stygnlängder ökar på rynkeffekten ytterligare.



Ta in

Inställningen för att ta in går även att använda för att medvetet stuka materialet och ge mindre sömveckning.

- > Öka differentialmatningen till ett inställningsvärde mellan 1 och 2 för att undvika sömveckning.



Töjning 0,7



Den främre mataren med inställningsvärde 0,7 tillryggaläger kortare sträcka än den bakre. Inställningen går även att använda för att medvetet töja materialet och ge mindre sömrynkning.

- > Minska differentialmatningen till ett inställningsvärde mellan 0,7 och 1 för att undvika sömrynkning.



7.8 Ställa in rullfällsspaken O/R



Inställningspositionerna för overlock- «O» och rullfällar «R» är ingraverade på stygnplåten där de går att ställa in för den användning du vill ha.



Overlock «O»

Overlocken lägger över- och undergrippartrådarna runt styngtungan och ger på så vis konstant avstånd till skärkanten.

> Skjut rullfällsspaken till läge «O».



- Overlocken är på.
- Styngtungan är utkörd.

Blir trådmängden vid tygkanten för stor eller liten, så går det att korrigera trådmängden med mtc-trådkontrollen. (se sida 80)

Rullfäll «R»

Dra du tillbaka styngtungan, så minskar över- och undergrippartrådarnas öglor så att tygkanten rullar ihop sig. Rullfällar är perfekta kantavslut på fina tyger. De passar väldigt bra för dekorativa avslut på schalar, aftonklänningar, underkläder, hemtextilier samt som fodersömmar.

> Skjut rullfällsspaken till läge «R».

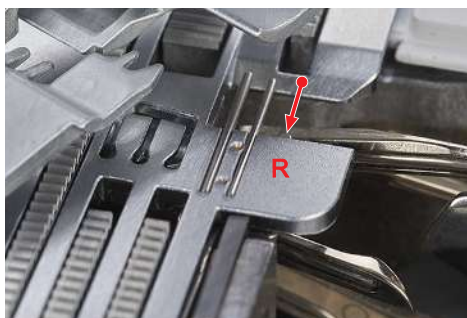

- Rullfällerna är på.
- Styngtungan är tillbakadragen.

7.9 Ställa in mtc-trådkontrollen

mtc Grundvärdet för «mtc-trådkontrollen» är alltid läge «0». mtc-trådkontrollen påverkar gripartrådmängden runt tygkanten och går att justera steglöst när du syr. Funktionen gör att sömmen går att ställa in smidigt vid alla snittbredder.



mtc-trådkontrollen används effektivast vid snittbredder om 6 – 8 mm.

mtc-trådkontrollen är begränsad i «-»-riktningen vid snittbredder om 5 – 6 mm.

mtc-trådkontrollen är begränsad i «+»-riktningen vid snittbredder om 8 – 9 mm.

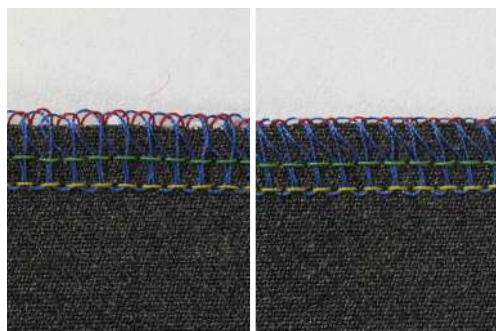

Förutsättning:

- Syprovet är klart.
 - Trådspänningen är rätt inställd.
 - Knivpositionen är rätt inställd.
 - mtc-trådkontrollen står på «0».
- > Vrid mtc-trådkontrollen åt «+» när du syr för större gripartrådgla vid tygkanten.
 > Skjut först trådgloarna från styngtungan så att styngtungrörelsen inte begränsas för att justera mtc-trådkontrollen åt «+» när maskinen står still.



- > Vrid mtc-trådkontrollen åt «-» när du syr för mindre gripartrådgla vid tygkanten.



7.10 Justera syfotstrycket



Maskinens syfotstryck är inställt på grundvärde «4» så att det passar för att sy i mediumtyger. De flesta material kräver ingen anpassning av syfotstrycket. Men det finns vissa fall som kräver anpassning, t.ex. om du syr i jättetunna och kraftiga tyger.



- | | | | |
|---|-----------|---|------------|
| 1 | Jättetunn | 4 | Grundvärde |
| 2 | Lätt | 5 | Medelhög |
| 3 | Medellätt | 6 | Hög |

- > Gör syprov för att ställa in optimalt syfotstryck för ditt syprojekt.
- > Minska syfotstrycket för tunna tyger.
- > Öka syfotstrycket för kraftiga tyger.
- > Öka syfotstrycket genom att ställa in ett högre värde på syfotstryckvredet.



- > Minska syfotstrycket genom att ställa in ett lägre värde på syfotstryckvredet.



7.11 Ställa in stygnbredden

- Nålposition
- Knivposition

Ändra stygnbredden med nålpositionen



Det går att variera stygnbredden med 2 mm med valet av nålposition.

- > Sätt i vänsternålen för att sy en bred söm.
- > Sätt i högernålen för att sy en smal söm.



Ändra stygnbredden med knivpositionen



Det går att variera stygnbredden genom att justera knivpositionen. Knivpositions-vredets skala definierar avståndet i mm mellan vänstra overlocknålen LN och kniven. Mot högra overlocknålen minskar inställt skalvärde med 2 mm.

- > Ställ in knivpositions-vredet mellan 5 – 9 för att anpassa stygnbredden.

7.12 Ställa in stygnlängden



Stygnlängdsinställningen motsvarar matningsrörelsen i mm.

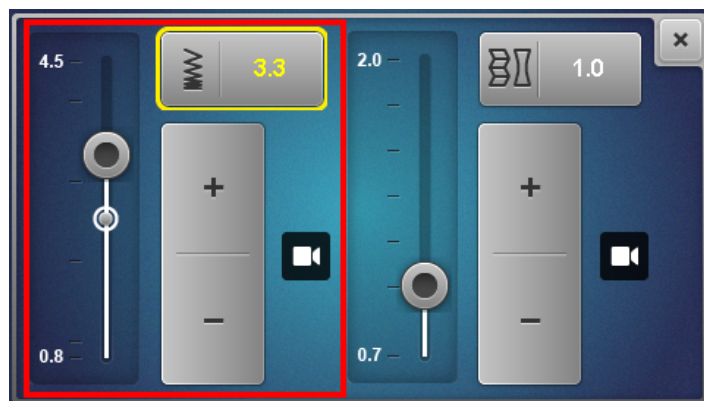

Normal stygnlängd för overlocksöm ligger på 2,5 mm, för coversöm på 3,5 mm och för combosöm på 3 mm. Stygnlängder på ca 1 mm används t.ex. för rullfäll med stygnlängder på ca 4 mm används för att rynka eller sy fast resår. Stygnlängden går att justera steglöst mellan 0,8 – 4,5 mm när du syr.

- > Tryck till på stygnlängdssymbolen på skärmen.



Inställningsdelen blir större för att underlätta «användningen» när maskinen är igång.



Optimera stygnlängden för coversömmar

Minska stygnlängden i så små steg som möjligt från grundvärdet.

En blå banderoll visar att inställt värde ligger i det experimentella intervallet. Det kan i sällsynta fall bildas felstygn eller uppstå matningsfel.

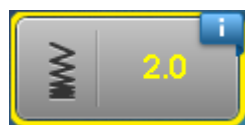

Det går att få ökad sömelasticitet genom att minska differentialmatningen.

8 Trädning

BERNINA:s enstegs luftpåträdare gör att maskinträdningen inte kräver någon särskild ordning.

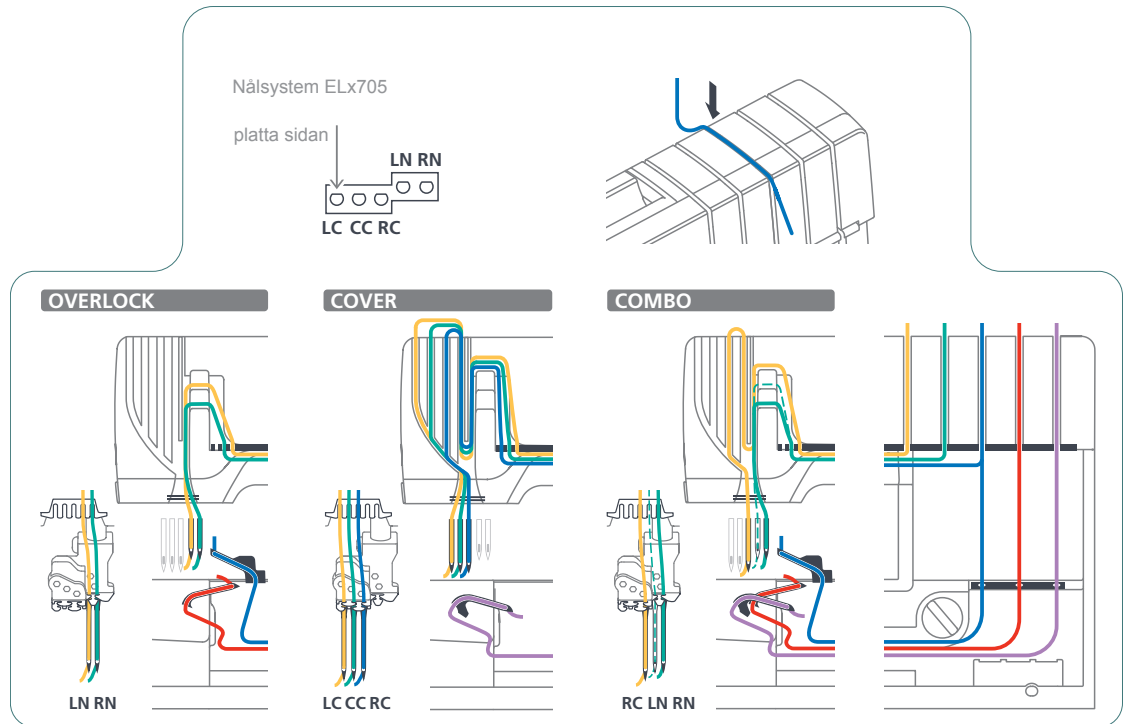

8.1 Förbereda trädningen

Gör de mekaniska inställningar som sömmen kräver, t.ex. med nålpositioner, rullfällsspak och övergriparskydd. Trädningen blir rätt om du följer färgmarkeringarna.

Förutsättning:

- Trådledaren är helt utdragen.
 - Nålarna är i högsta läget.
 - Alla trådar som inte krävs för vald söm är borttagna.
- > Høj syfoten.
– Trådspänningarna är lossade. Tråden går att lägga emellan utan motstånd.
- > Sätt trådkonen på resp. trådrollestift.
- > Lagg tråden bakifrån igenom resp. färgmarkerad trådledare.

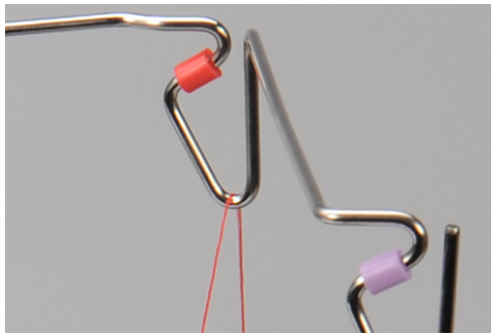

- > Snäpp ned tråden med båda händerna i trådspännaren och kontrollera genom att dra tråden upp- och bakåt att den inte glider ur trådspännaren.

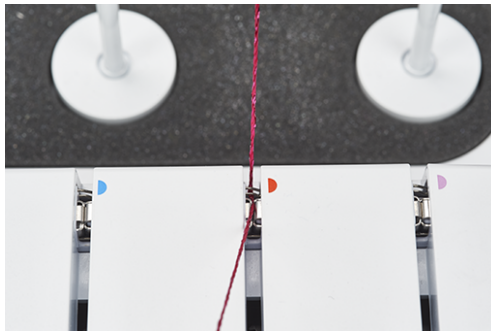

- > Lagg tråden längs trådkanalen mellan trådspänningsbrickorna.



8.2 BERNINA:s enstegs luftpåträdare

OBSERVERA

Skador pga. belagda eller vaxade trådar

Belagda och vaxade trådar kan släppa en del av beläggningen i luftpåträdarrören, vilket sätter igen rören permanent. Det kräver reparation av BERNINA-återförsäljare.

Använd inte belagda eller vaxade trådar.

Det går att ställa in luftpåträdningen genom att vrida på luftpåträdaranslutningen.



> Vrid luftpåträdaranslutningen helt i den riktning som krävs.

Krypköra

Krypkörning är en hjälpfunktion som tillåter långsam körning av huvuddrivningen med öppna maskinskydd. Funktionen används för att köra huvuddrivningen till trädningssposition eller slå på/av övergriparen.

OBSERVERA

Krypkörning

Är luftpåträdarröret inte kopplade så går krypkörningen igång när du trampar på fotpedalen.

Nålarna står i högsta läget och kopplingen är gjord.

Trampa på fotpedalen igen.

Du kan fortsätta trädningen eller slå på/av övergriparen.

Trä gripartrådarna UL/blå, LL/röd, CL/violett

Beroende på söm så trär du övergripare (blå), undergripare (röd) och/eller kedjegripare (violett).

Förutsättning:

- «Förbereda trädning» är klar.
- > Öppna påträdarlock och spolkapsellucka.
- > Sätt luftpåträdaranslutningen i läge «I». (se sida 85)
 - Luftpåträdarröret är kopplade.

- > Håll trådänden direkt över resp. luftpåträdarkonstrycke.



- > Dra av ca 40 cm:s trådrörelse så att tråden dras helt igenom luftpåträdarkonstrycket.
- > Tryck på fotpedalen för påbörja tråddragningen.
 - Gripstråden dras igenom luftpåträdarkonstrycket och kommer ut vid gripstrådenspetsen.
- > Släpp fotpedalen när tråden kommer ut vid gripstrådensöppningen.



- > Lägg över- och undergripstråden under syfoten bak åt vänster.
- > Skär av kedjegripstråden till 10 cm och lämna den i gripstrådensdel.
- > Sätt luftpåträdarkonstrycket i läge «0».



- > Stäng spolkapsellucka och påträdarkonstryck.

Trä gripartråden med hjälptråd

Det kan vara smart att använda en hjälptråd om gripartråden inte går att trå automatiskt med luftpåträdaren.

Förutsättning:

- «Förbereda trädning» är klar. (se sida 84)
- > Öppna påträdarlock och spolkapsellucka.
- > Sätt luftpåträdaranslutningen i läge «I».
- > Förbered en ca 80 cm lång hjälptråd.
- > Vik hjälptråden på mitten, håll fast trådöglan och håll de båda ändarna över resp. luftpåträdarmunstycke.
- > Påbörja trädningen med fotpedalen tills båda ändarna kommer ut ur griparröret.
- > Dra gripartrådändan ca 20 cm igenom trådöglan.



- > Dra i båda hjälptrådändarna tills gripartråden kommer ut ur griparröret.



- > Ta bort hjälptråden.
- > Lägg gripartråden under syfoten bak åt vänster.

Luftpåträdarbypass

- ▶ Olika tjocka och dekorativa trådar går inte att trä igenom luftpåträdarkunstyckena eller ger inte optimal stygnbildning om trådarna träs igenom luftpåträdarkanalen.
- ▶ Specialtrådar går även att trä via luftpåträdarbypassen. Det minskar friktionen i luftpåträdarkanalen och ger lägre trådspänning.

Förutsättning:

- Griparnålen är träd och kan fungera som hjälptråd.
- > Öppna påträdarlock och spolkapsellucka.
- > Sätt luftpåträdaranslutningen i läge «0».
- > Dra ut gripartråden med pincett ur luftpåträdarkanalen utlopp till en ögla.

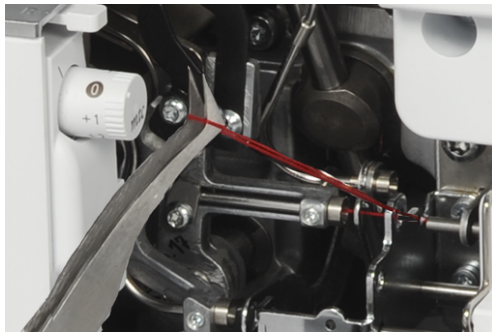

- > Klipp av ögla med sax.



- > Byt gripartråden på trådrullehållaren mot den specialtråd du vill ha.
- > Trä specialtråden och för den igenom luftpåträdarbypassens olika färgmarkerade öglor.

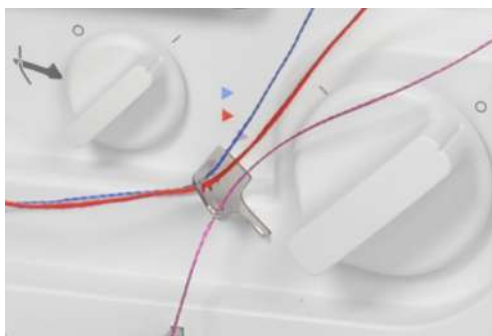

- > Knyt ihop änden på hjälptråden med specialtråden från luftpåträdarbypassens ögla.

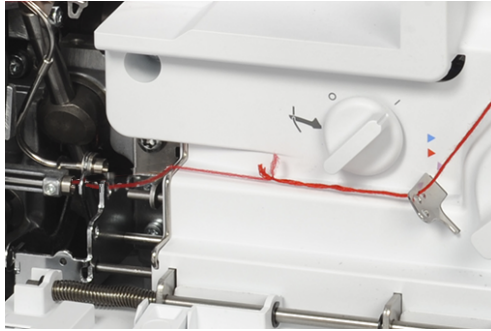

- > Dra i hjälptråden tills knuten kommer ut ur griparröret.
- > Klipp av knuten.
 - Specialtråden är träd som ny gripartråd.



- > Lägg gripartråden under syfoten bak åt vänster.

Använda trädningstråd

Trädningstråden går att använda som trädningshjälp för gripartråden om luftpåträdaren inte fungerar. Trädningstråden är inte tänkt som permanent trädnings- eller renshjälp.

OBSERVERA

Risk för skador pga. felanvändning av trädningstråden

Luftpåträdarrören kan bli skadade. Det kräver reparation av BERNINA-återförsäljare.

- > För bara in trädningstråden och dra igenom den i trådriktningen.

Förutsättning:

- Det finns ingen tråd i resp. luftpåträdarrör.
- «Förbereda trädning» är klar. (se sida 84)
- > Öppna påträdarlock och spolkapsellucka.
- > Skjut trädningstrådens rödmarkerade ände (trädningstrådöglan uppåt) genom resp. luftpåträdarmunstycke tills den kommer ut vid griparögat.



- > Dra den gripartråd du vill ha igenom trädningstrådöglan.



- > Dra i trädningstrådänden tills gripartråden kommer ut ur griparröret.



- > Lägg gripartråden under syfoten bak åt vänster.

8.3 Trä nåltråden

De isatta nålarna har tilldelats färgmarkerade trädningvägar.

Trä vänster overlocknåltråd LN/gul

- ▶ Trådvägen för vänster overlocknål är gulmarkerad.



Vid combosöm med vänster overlocknål LN följer du grönmarkerad trådväg.

Förutsättning:

- «Förbereda trädning» är klar. (se sida 84)
 - Syfoten är undansvängd. (se sida 41)
- > Dra igenom tråden under trådstyrplåten åt vänster och igenom trådguidens gulmarkering.



- > Lägga tråden över overlocknålens gula trådtilldragarskydd och dra den nedåt.



- > Dra tråden igenom trådledarens 2:a position från höger.
> Haka i tråden i nålens resp. trådledare vid nålhållaren.

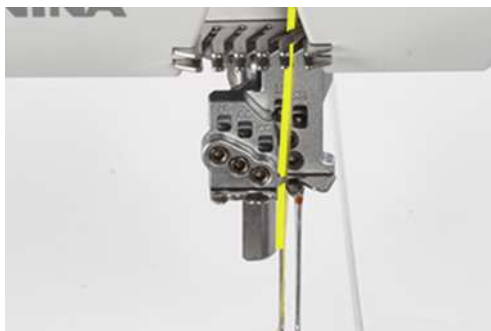

- > Trä vänster overlocknål (LN).
> Lägga nåltråden under syfoten bak åt vänster.

Trä höger overlocknåltråd RN/grön

- ▶ Trådvägen för höger overlocknål är grönmarkerad.



Vid combosöm med vänster overlocknål LN följer du grönmarkerad trådväg.

Förutsättning:

- «Förbereda trädning» är klar. (se sida 84)
 - Syfoten är undansvängd. (se sida 41)
- > Dra igenom tråden under trådstyrplåten åt vänster och igenom trådguidens grönmarkering.



- > Lägg tråden över overlocknålens gröna trådtilldragarskydd och dra den nedåt.



- > Dra tråden igenom trådledarens 1:a position från höger.
> Haka i tråden i nålens resp. trådledare vid nålhållaren.

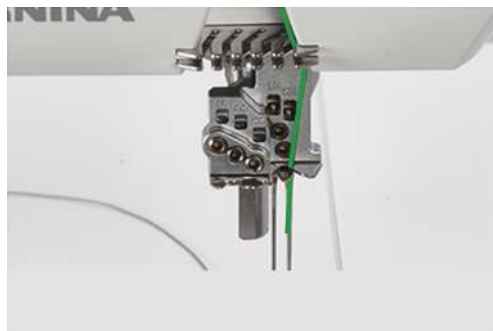

- > Trä höger overlocknål (RN).
> Lägg nåltråden under syfoten bak åt vänster.

Trä vänster coversöm-nåltråd LC/gul

- Trådvägen för vänster coversömnål är gulmarkerad.

Förutsättning:

- «Förbereda trädning» är klar. (se sida 84)
- Syfoten är undansvängd. (se sida 41)
- > Dra igenom tråden under trådstyrplåten åt vänster och igenom trådguidens (1) gulmarkering.
- > Lägg tråden över coversömnålarnas (2) trådtilldragarskydd och dra den nedåt.
- > Dra tråden upp runt trådtilldragarguiden (3) och i LC-coversömtrådkanalen (4) i nålriktingen.



- > Dra tråden igenom trådleddarens (5) 1:a position från vänster.
- > Haka i (6) tråden i nålens resp. trådleddare vid nålhållaren.

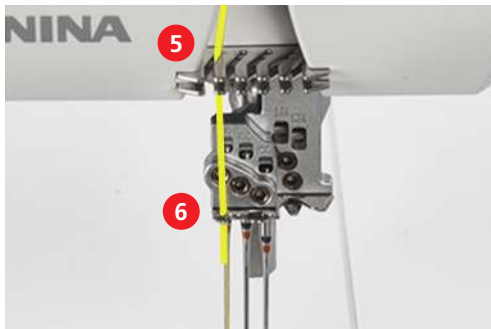

- > Trä vänster coversömnål (LC).
- > Lägg tråden under syfoten bak åt vänster.

Trä mittens coversöm-nåltråd CC/grön

Trådvägen för mittens coversömnål är grönmarkerad.



Vid kedjesöm med mittens coversömnål CC följer du den gula trådvägen.

Förutsättning:

- «Förbereda trädning» är klar. (se sida 84)
- Syfoten är undansvängd. (se sida 41)
- > Dra igenom tråden under trådstyrplåten åt vänster och igenom trådguidens (1) grönmarkering.
- > Lägg tråden över coversömnålens (2) trådtilldragarskydd och dra den nedåt.
- > Dra tråden upp runt trådtilldragarguiden (3) och i CC-coversömtrådkanalen (4) i nålriktingen.



- > Dra tråden igenom trådledarens (5) 2:a position från vänster.
- > Haka i (6) tråden i nålens resp. trådledare vid nålhållaren.

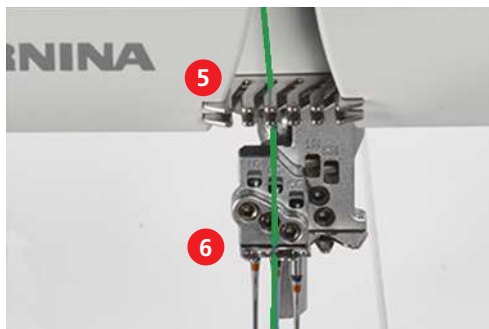

- > Trä mittens coversömnål (CC).
- > Lägg tråden under syfoten bak åt vänster.

Trä höger coversöm-nåltråd RC/blå

Trådvägen för höger coversömnål är blåmarkerad.



Vid kedjesöm med höger coversömnål RC följer du den gula trådvägen.

Förutsättning:

- «Förbereda trädning» är klar. (se sida 84)
- Syfoten är undansvängd. (se sida 41)
- > Dra igenom tråden under trådstyrplåten åt vänster och igenom trådguidens (1) blåmarkering.
- > Lägg tråden över coversömnålens (2) trådtilldragarskydd och dra den nedåt.
- > Dra tråden upp runt trådtilldragarguiden (3) och i RC-coversömtrådkanalen (4) i nålriktningen.



- > Dra tråden igenom trådledarens (5) 3:e position från vänster.
- > Haka i (6) tråden i nålens resp. trådledare vid nålhållaren.

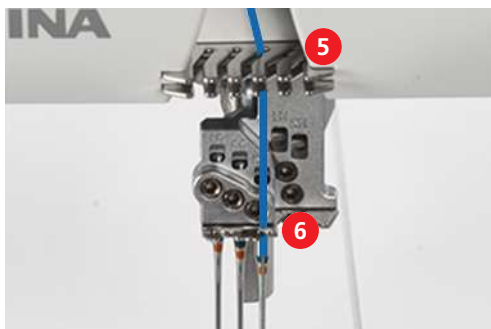

- > Trä höger coversömnål (RC).
- > Lägg tråden under syfoten bak åt vänster.

8.4 Byta tråd

Hopknytning av två trådändar används ofta vid nål- eller gripärtrådbyten. (se sida 96)

Du minskar friktionen genom att dra åt knuten så mycket som går.

OBSERVERA

Risk för nålskador pga. trådknutar

Nålen kan böjas. En böjd nål pågerkvar stygnbildningen.

- > Klipp av knuten före nålsögat och trä nålen.

Knyta ihop tjocka trådar

- > Gör en ögla med den tunna tråden.
- > Trä den tjocka trådändan underifrån in i den tunna trådöglan.
- > Dra bak den tjocka tråden och för den runt de båda tunna trådarna och uppifrån igenom öglan.

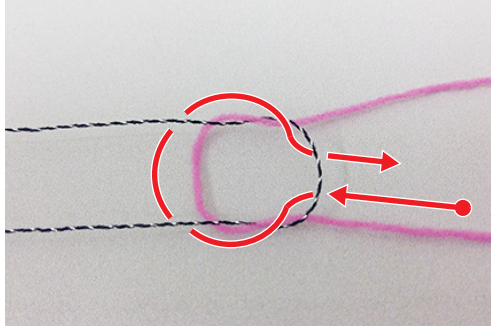

- > Håll i båda trådändarna och dra åt.

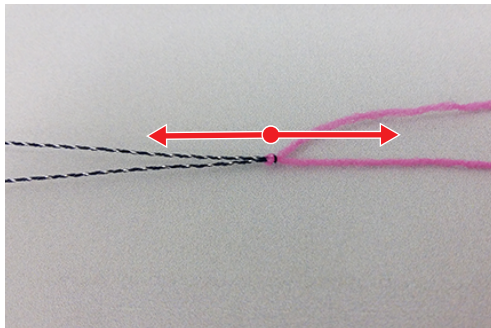

Byta nåltråd

OBSERVERA

Risk för nålskador pga. trådknutar

Nålen kan böjas. En böjd nål pågerkvar stygnbildningen.

- > Klipp av knuten före nålsögat och trä nålen.

- > Klipp av tråden ovanför trådkonen.



- > Byt trådkon.

- > Knyt ihop den påträdda tråden med den nya tråden. (se sida 96)



- > Dra den påträdda tråden igenom nålen tills den nyknutna tråden ligger framför nålsögat.
- > Klipp av den nya tråden bakom knuten.



- > Ta bort trådresten från nålsögat.
- > Trä den nya tråden.
- > Lägg tråden under syfoten åt vänster.

Byta grippartråd

- > Klipp av tråden ovanför trådkonen.
- > Byt trådkon.



- > Knyt ihop den ilagda grippartråden med den nya tråden.



Trådning

- > Dra i trådänden vid griparröret tills knuten kommer ut.

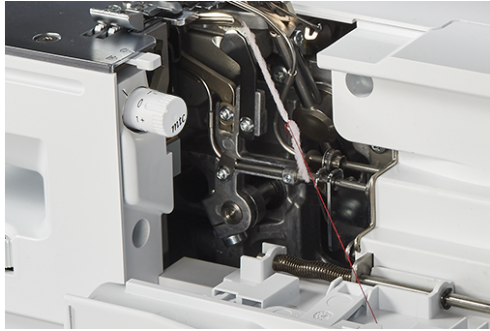

- > Klipp av knuten.
- > Lägg tråden under syfoten åt vänster.



9 Syprov

Gör ett syprov med en restbit av tyget du valt till syprojektet så att du kan göra bästa möjliga inställning.

Sömmarnas grundvärden är inställningsrekommendationer som passar för de flesta användningsområden. Syprovet gör att du kan fininställa sömoptimeringen.

9.1 Gör ett syprov för overlocksömmen

Förutsättning:

- «Sömbörjan» är klar. (se sida 57)
- > Lägg tyget under syfoten framför kniven så att den sömsmån du vill ha skärs av.
- > Trampa på fotpedalen och sy långsamt. För tyget lätt eftersom maskinen matar materialet automatiskt.
- > Sy över tygänden så att det bildas en trådkedja.
- > Dra trådkedjan över trådavskäraren.
- > Bedöm syprovet och gör de inställningar som krävs tills söminställningen matchar materialkombinationen.

Sömoptimeraren hjälper dig att få perfekt stygnbild. (se sida 100)

9.2 Gör ett syprov för coversömmen

Förutsättning:

- «Sömbörjan» är klar. (se sida 57)
- > Hög syfoten.
- > Lägg tyget under syfoten så att hela syfoten ligger över tyget.
- > Sänk syfoten.
- > Trampa på fotpedalen och börja sy långsamt. För tyget lätt eftersom maskinen matar materialet automatiskt.
- > Sy inte över tygänden.
- > Hög nålen med «hältrycksfunktionen» vid tygänden.
- > Hög syfoten.
- > Dra nåltråden åt vänster mellan tyg och syfot med coversömmens fästverktyg och skär av.
- > Dra syprojektet bak åt vänster och skär av griparråden.
 - Söm slutet är fäst.
- > Bedöm syprovet och gör de inställningar som krävs tills söminställningen matchar materialkombinationen.

Sömoptimeraren hjälper dig att få perfekt stygnbild. (se sida 100)

9.3 Gör ett syprov för kedjesömmen

Förutsättning:

- «Sömbörjan» är klar. (se sida 57)
- > Hög syfoten.
- > Lägg tyget under syfoten så att hela syfoten ligger över tyget.
- > Sänk syfoten.
- > Trampa på fotpedalen och sy långsamt. För tyget lätt eftersom maskinen matar materialet automatiskt.
- > Sy över tygänden så att det bildas en trådkedja.
- > Hög syfoten.
- > Dra syprojektet bak åt vänster och skär av tråden med trådavskäraren.
 - Söm slutet är fäst.
- > Bedöm syprovet och gör de inställningar som krävs tills söminställningen matchar materialkombinationen.

Sömoptimeraren hjälper dig att få perfekt stygnbild. (se sida 100)

9.4 Sömoptimeraren

Sömoptimeraren hjälper dig att få «perfekt» stygnbild.

Förutsättning:

- Syprovet är klart.
- > Tryck till på «Sömoptimeraren».
 - Där finns bilder av felaktiga sömmar.



- > Jämför syprovet mot de listade stygnbilderna och tryck till på en matchande stygnbild.
 - Du får förslag på korråtgärder.



- > Bedöm syprovet efter varje inställning och gör om tills stygnbilden är perfekt.

10 Praktisk overlocksömnad

Kapitlet beskriver de viktigaste användningsområdena för lyckade syprojekt. BERNINA:s overlockhandbok beskriver avancerade sytekniker och går att köpa hos återförsäljarna.

10.1 Fästa overlocksöm

Sömmarna blir fästa om du syr över dem.

Det är framförallt viktigt att fästa stygnen om de inte börjar eller slutar i andra sömmar eller fållar.

Sy i overlockkedja vid sömbörjan

- > Bilda en 5 – 8 cm lång trådkedja.
- > Placera tyget under syfoten och sy ett stygn i tyget.
- > Sänk nålen med «hältrycksfunktionen».
- > Hög syfoten.
- > Dra fram trådkedjan ordentligt och lägg den på sylinjen du ska sy.
- > Sänk syfoten.
- > Sy ca 4 cm över trådkedjan.



Sy i overlockkedja vid sömslutet

- > Sy ett stygn över tygkanten vid sömslutet.
- > Hög nålarna.
- > Hög syfoten.
- > Dra tyget lite bakåt.
- > Vänd tyget så att avigsidan är upp.
- > Lägg tyget under syfoten så att nålarna går i tyget vid första stygnet.
- > Sänk syfoten.
- > Sy ca 1,5 – 2,5 cm över sömmen och se till så att inte befintlig overlocksöm skärs av.
- > Låt sömmen löpa ut.



Fästa overlockkedjan

- > Sy ca 10 cm trådkedjeände över sömslutet.
- > Dra trådkedjan med slingvändare eller stor synål igenom gripartrådarna.



Knyt ihop overlockkedjan

- > Knyt ihop trådkedjan nära tyget vid sömslutet.

10.2 Ta upp overlocksöm

Gripar- och nåltrådens slingor går att ta upp jättesmidigt.

- > Dra ut den högra overlocknåltråden RN ur trådkedjan från sömslutet med pincett.



- > Dra ut nåltråden ur sömmen.



- > Vid jättelånga sömmar, kapa tråden i sömmen och dra ut bit för bit.

- > Ta bort vänstra overlocknåltråden på samma sätt.
 - Gripartrådarna ligger nu lösa runt tygkanten och går att dra bort smidigt.



10.3 Fästa cover- och kedjesöm

Sömmarna blir fästa om du syr över dem. Det är framförallt viktigt att fästa stygnen om de inte börjar eller slutar i andra sömmar eller fällor.

Fästa cover- och kedjesöm vid sömbörjan

Cover- och kedjesömmar fäster automatiskt första stygnet med påföljande stygn.

Fästa coversömmen vid sömslutet

- > Sy fällen eller sömmen. Om du syr runt, sy de sista stygnen över de första.
- > Hög nålar och syfot.
- > Dra bak nålstråden mellan syfot och tyg med coversömmens fästverktyg och skär av.

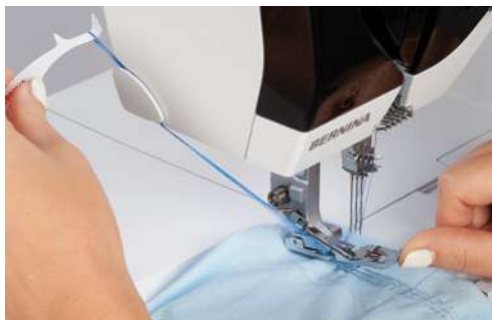
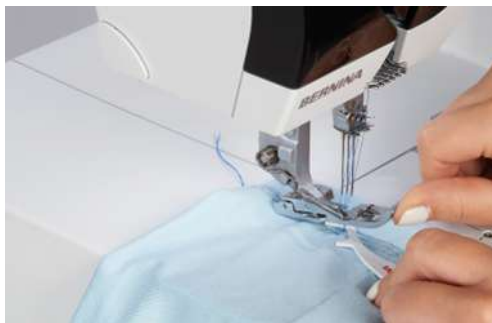

- > Dra bort tyget bakåt och skär av gripartråden.
 - Stygnen är fästa.

10.4 Ta upp coversöm

Coversömmar är slingor av gripär- och nåltråd.

- > Dra upp gripärtråden ur trådkedjan vid sömslutet på tygets avigsida.



- > Ta bort nåltrådarna på tygets rätsida.
 - Sömmen går upp.

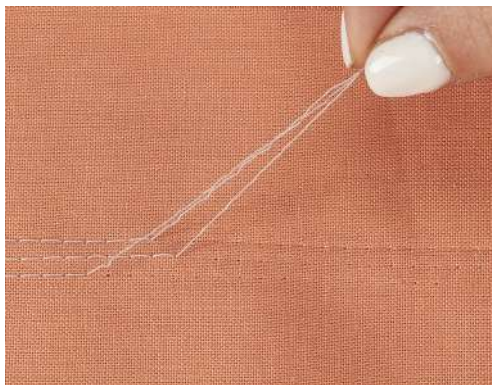

10.5 Ta upp kedjesöm

Kedjesömmar är slingor av gripär- och nåltråd.

- > Dra upp trådkedjans gripärtråd vid sömslutet på avigsidan.
- > Ta bort nåltråden på tygets rätsida.
 - Sömmen går upp.

10.6 Sy festongsöm

Festongsöm liknar de omtäckta filt- eller langettsömmarna och fungerar som kantavslut på ulltäcken, schalar och tjocka material.

- > Trä helst dekortråd i gripare och nål.
- > Lägg vattenlösliga mellanlägg på tygets ovasida längs tygkanten.
- > Sy längs tygkanten.

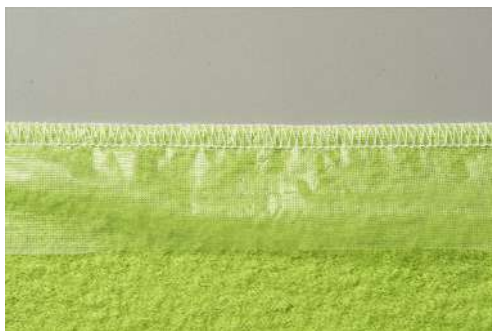

- > Ta bort mellanlägget från tyget när du har sytt klart och dra nålstråden till tygkanten.
 - Då ser sömmen ut som typisk, handsydd festongsöm.



- > Tvätta ur det vattenlösliga mellanlägget.

10.7 Rynka

Rynkning är hopveckning eller -vikning av sömmen.

Öka differentialmatningen

- > Ställ in maskinen för 4-tråds overlock.
- > Ställ in differentialmatningen på «2».
- > Ställa in stygnlängden på «4,5»
- > Sy tyget med den sida upp där du vill ha veckningen.
- > Sy över tygänden.



Dra nålstråden



Lite olivfärgade nål-/gripärtrådar underlättar separeringen av nålstrådarna.

Nålstrådarna är oftast de kortare i trådkedjan.

- > Ställ in maskinen för 4-tråds overlock.
- > Ställ in differentialmatningen på grundvärdet.
- > Sy tyget med den sida upp där du vill ha veckningen.
- > Lämna en lång trådkedja vid sömslutet.
- > Separera nålstråden/-trådarna ur trådkedjan.

- > Dra nåltråden/-trådarna och fördela vecken jämnt på sömmen.



10.8 Sy ytterhörn

Metod 1

- > Ställ in maskinen för 2-, 3- eller 4-tråds overlock.
- > Sy längs tygkanten över hörnet.
- > Börja på ny sida och sy över den tidigare sydda kanten.
- > Fäst trådkedjan. (se sida 102)



Metod 2

- > Klipp i sömsmånen för nästa hörns snittbredd i syriktningen (syfotslängd).

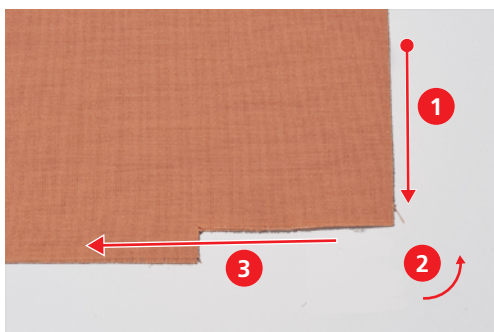

- > Sy först kanten fram till det klippta hörnet.
- > Sy ett stygn över tygkanten och stanna.
 - Nålarna är i högsta läget.
- > Hög syfoten.
- > Skjut rullfällsspaken till läge «R».
 - Slingorna lossar från stygtungan.
- > Vrid tyget moturs.
 - Den klippta tygkanten ligger under syfoten i syriktningen.
- > Skjut rullfällsspaken till läge «O».

- > Sätt nålen i tyget med «hältrycksfunktionen».
- > Dra tillbaka och sträck lösa trådar på trådspolarna på trådrollehållaren.
- > Sänk syfoten och sy vidare.



10.9 Sy innerhörn

- > Ställ in maskinen för 2- eller 3-tråds overlock.



- > Markera sylinjen ca 5 cm långt på båda sidor om hörnet med tygpenna.



- > Sy fram tills kniven når hörnet.



- > Sätt nålen i tyget med «hältrycksfunktionen».
- > Hög syfoten.
- > Dra hörnet rakt och vik fram tyget.

- > Sänk syfoten.
- > Sy vidare tills nålarn når hörnet.
- > Sätt nålen precis i innerhörnet med «hältrycksfunktionen» för att fixera tyget.
- > Hög syfoten och vik tyget bakåt.
- > Sänk syfoten och sy vidare.



10.10 Sy innerrundningar

Innerrundningar förekommer i halsöppningar, bräm och ärmöppningar. Det går att undvika omständlig tillskärning om kanterna sys med overlocksöm.

- > Ställ in maskinen för 3- eller 4-tråds overlock.
- > Dra försiktigt rundningen rak när du syr.



10.11 Sy ytterrundningar och cirklar

Med differentialmatningen går det att forma och förskjuta platta, rundade kanter.

- > Skär bort sömsmånen en syfotslängd på ett ställe.



- > Börja och sluta sömmen vid den urskurna sömsmånen.
 - vid plissering: Ställ in differentialmatningen på 1,5– 2.
 - vid veckning: Ställ in differentialmatningen på 0,7– 1.
- > Sy 1 – 2 stygn över sömbörjan vid sömslutet.
- > Sätt i nålen och hög syfoten.

- > Dra bort tyget åt vänster från syfoten.



- > Sänk syfoten och sy över tyget.

10.12 Sy sömmen

Coversömmen passar perfekt för sömmar på elastiska och stickade material.

Förutsättning:

- Maskinen är inställd för coversöm.
- > Markera fällbredden (avigsida mot avigsida) och pressa fällen.
- > Lägg tygets rätsida under syfoten.
- > För sömkanten längs markering på coversömskyddet och sy ihop.
 - Sömmen sys och blir samtidigt överkastad på tygets undersida.



- > Skär av resterande sömsmån.

10.13 Platt omlottsöm

- > Trä och ställ in maskinen för cover- eller kedjesöm.
- > Ställ in lämplig stygnlängd för tyget.
- > Placera tyget under syfoten och sänk den.
- > Sy sömmen.
- > Ska du sy parallella linjer eller passpoal, använd vänster eller höger fotkant eller skala på täcksöminsatsen



11 Skötsel och underhåll

11.1 Firmware

Välj språk

Välj ett av språken så blir samtliga visningar och hjälplösningar omställda. (se sida 26)

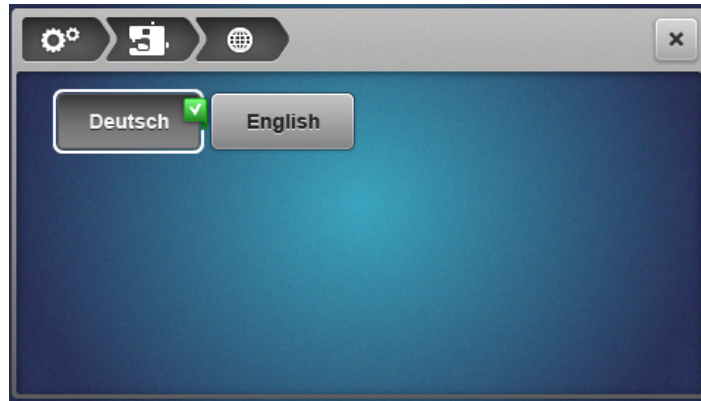

Firmware-information

Skärmen ger återförsäljaren viktig information om maskinen.

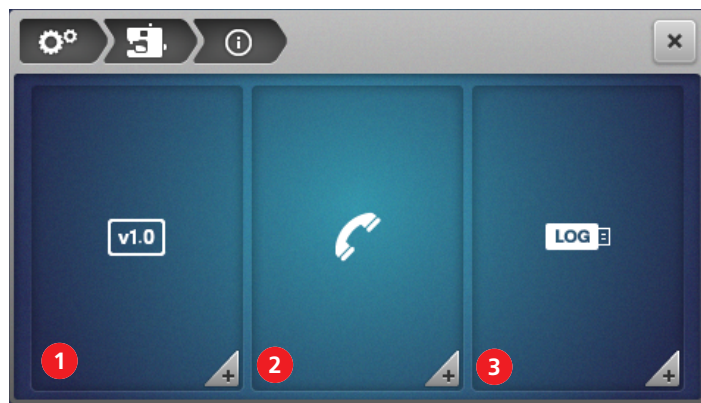

- | | | | |
|---|---------------------|---|---------------|
| 1 | «Firmware-version» | 3 | «Serviceinfo» |
| 2 | «Återförsäljarinfo» | | |



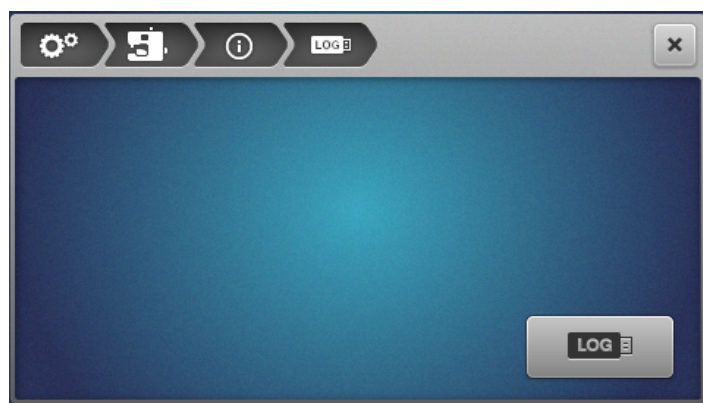
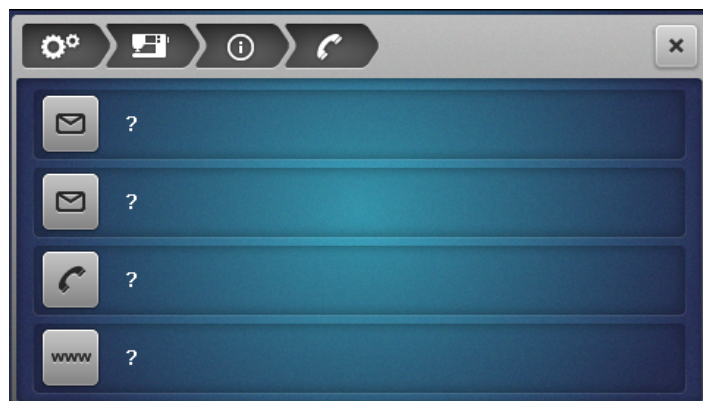

Återställa fabriksinställningen

Fabriksinställningarna återställer mjukvaran till utleveranstillståndet. All sparad data raderas och går inte att återskapa. Vill du fortfarande ha tillgång till datan på Eget minne, så måste du spara av den på ett USB-minne. (se sida 113)



1 «Radera Eget minne»

2 «Fabriksinställning»

> Vill du **bara** radera innehållet på Eget minne, tryck till på fält (1) och bekräfta raderingen.

- > Vill du radera **all** data (Eget minne och systemminne), tryck till på fält (2) och bekräfta raderingen.

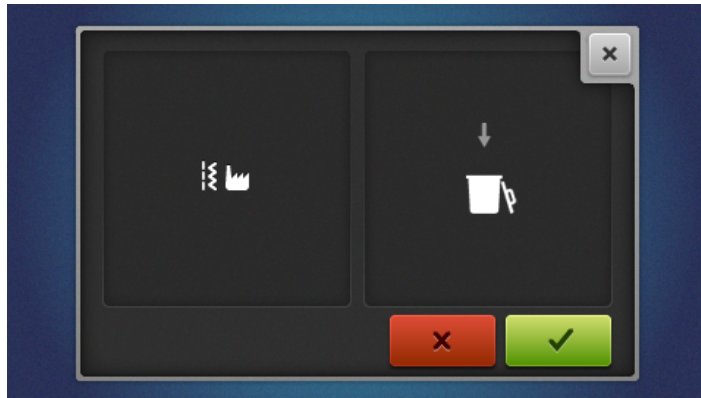

Uppdatera maskinens firmware



- 1 «Spara data»
2 «Starta uppdateringen»
3 «Importera data»

Hämta firmware-uppdatering

Hämta senaste firmware-versionen från www.bernina.com och förbered enligt firmware-uppdateringsanvisningen.

Spara/importera data

Oftast övertas data från Eget minne och ändrade systeminställningar vid firmware-uppdatering. Du kan undvika dataförlust genom att spara av data och inställningar på BERNINA USB-minnet före uppdateringen och sedan importera dem igen i anslutning till uppdateringen.

Vi rekommenderar även uppbackning vid återställning av mjukvaran till fabriksinställningen.

Spara av data på USB-minne



Förutsättning:

- USB-minnet sitter i.
- > Tryck till på «Data till USB» för att spara av data och inställningar.
> Ta ut USB-minnet och fortsätt med firmware-uppdateringen. (se sida 114)

Lägga in data på maskinen



Förutsättning:

- USB-minnet med sparad data sitter i.
- > Tryck till på «USB till maskin» för att importera sparade data och inställningar.
- > Ta bort USB-minnet.

Starta firmware-uppdateringen

Förutsättning:

- Senaste firmware-versionen är upppackad enligt firmware-uppdateringsanvisningen och avsparade på USB-minnet.
- Eget minne (om du vill) är avsparat på USB-minnet före uppdateringen.
- > Sätt USB-minnet i USB-anslutningen.
- > Tryck till på «Uppdatera».



- Vänta tills firmware-uppdateringen är klar.

OBSERVERA

Ofullständig uppdatering eftersom du tagit ur BERNINA USB-minnet för tidigt

Är inte mjukvaran fullständigt uppdaterad, så går det inte att använda maskinen.

- > Ta inte ur BERNINA USB-minnet förrän uppdateringen är avslutad OK.

- > Importera ev. avsparat data.
- > Ta bort USB-minnet.

Kalibrera skärmen

Skärmkalibreringen ser till så att skärmen överför beröringspunkterna rätt. Det sker framförallt när skärmen inte reagerar som den ska vid beröring.

- > Tryck till på Kalibrera skärmen.
 - Du får upp en hårkorsindikering.
- > Tryck till exakt på hårkorsets skärningspunkt med pekpenan.

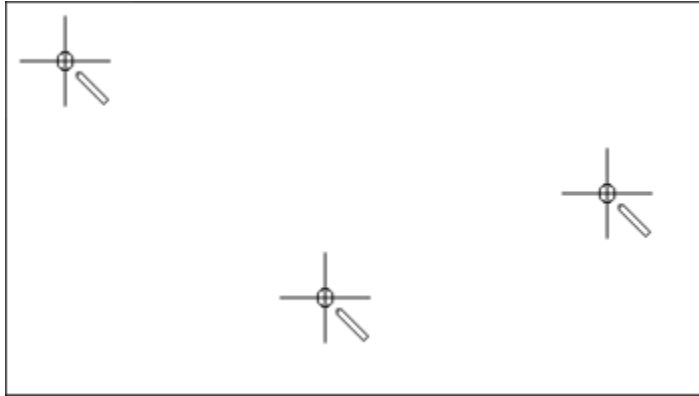

- > Gör om tills du inte längre får upp hårkorsen.

11.2 Maskin

Rengöra maskinen

Maskinens livslängd beror på skötsel och underhåll. Sköt om maskinen med fuktad trasa utan diskmedel. Vid vanlig hemanvändning rekommenderar vi en årlig service hos certifierad BERNINA-återförsäljare.

OBSERVERA

Risk för skador pga. rengöring med tryckluft

Rengöring med spray- eller tryckluft kan skada maskinen permanent. Det kräver reparation av BERNINA-återförsäljare.

- > Ta bort tyg- och trådrester med dammsugare med mjukt munstycke.

- > Rensa regelbundet bort damm, tyg- och trådrester i nål- och gripardelen.

- Nål, nålstång
- Syfot
- Matare (uppifrån)
- Kniv
- Friarmsutrymme
- Skärm

Rekommenderade rengöringshjälpmedel:

- Borste
- BERNINA-pincett
- Dammsugare med mjukt munstycke

Rengöra gripardelen

Rensa regelbundet bort damm, tyg- och trådrester som samlas i gripardelen vid overlocksömnad.

Förutsättning:

- Syfoten är uppe.
 - Nålarna är i högsta läget.
 - Slå av maskinen.
- > Ta bort syfotssulan.
- > Ta bort stygnplåtens skruvar med Torx T10-mejseln.
- > Ta bort stygnplåten från friarmen.



- > Ta bort rensluckan på friarmen.

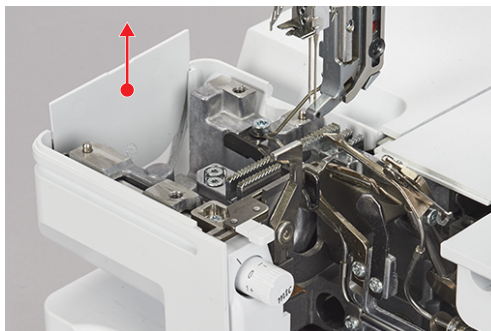

- > Ta bort damm, tyg- och trådrester med pensel eller dammsugare.

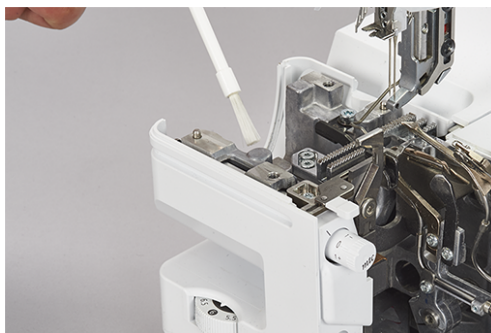

- > Skjut i rensluckan.
- > Sätt på och skruva fast stygnplåten.
- > Vrid handhjulet långsamt och kontrollera att rörelserna hos kniv, nål och matare inte är blockerade.

Rensa luftpåträddarrören

OBSERVERA

Risk för skador pga. vätska i luftpåträdningsystemet



Luftpåträddarpumpen kan bli skadad pga. vätsketillförsel. Det kräver reparation av BERNINA-återförsäljare.

- > Skydda luftpåträddarmunstyckena mot vätskor.

Rensa regelbundet bort damm, tyg- och trådrester i luftpåträddarrören.

Förutsättning:

- Rensa med ca 1 m lång, tjock tråd (t.ex. Amann Saba C tjocklek 30).
- > Trä tråden i luftpåträddarrören.
- > Håll i trådändarna och dra fram och tillbaka flera gånger för att rensa luftpåträddarrören.
- > Ta bort tråden vid griparänden i trådriktningen.
- > Gör om på övriga luftpåträddarmunstycken med ren tråd.

Rengöra skärmen

- > Torka av skärmen med mjuk, lättfuktad mikrofiberduk.

Rengöra sugfötterna

Rengöringen av sugfötterna förhindrar att maskinen glider på bordet vid hög syhastighet.

- > Rensa bort damm och trådrester från sugfötterna med fuktad trasa.

Olja maskinen

- > Smörj övergriparleden regelbundet med 1 – 2 droppar av den medföljande BERNINA-overlockoljan.



12 Fel och störningar

12.1 Åtgärda fel

Fel	Orsak	Lösning
Skärmen reagerar inte vid beröring	Skärmen är ojusterad	> Kalibrera skärmen. (se sida 115)
Sömmen är oregelbunden	Fel trådspänning.	> Anpassa trådspänningen. (se sida 74)
	Fel nålgrovlek.	> Anpassa nålgrovleken till tyget/tråden. (se sida 58)
	Fel trådträdning.	> Trä om maskinen. (se sida 83)
	Tyget har förskjutits.	> Dra inte i tyget; för tyget lätt.
	Syfoten är lös.	> Fäst syfoten. (se sida 41)
	Luftpåträdarrören är smutsiga.	> Rensa luftpåträdarrören. (se sida 117)
Nålbrott	Nålen är trasig.	> Byt nålar. (se sida 43)
	Tyget har förskjutits.	> Dra inte i tyget; för tyget lätt.
	Fel nålgrovlek.	> Byt nål. (se sida 43)
	Nålen sitter fel.	> Anpassa nålgrovleken till tyget/tråden. (se sida 59)
	Syfoten är lös.	> Fäst syfoten. (se sida 41)
	Fel nålssystem.	> Använd nålssystem ELx705 CF eller HAx1. (se sida 59)
Oavsiktlig rynkning	Fel trådspänning.	> Anpassa trådspänningen. (se sida 74)
	Nålarna är trasiga.	> Sätt i ny nål. (se sida 43)
	Fel differentialmatning.	> Ställ in differentialmatningen på 0,7– 1. (se sida 76)
Oavsiktlig plissering	Fel differentialmatning.	> Ställ in differentialmatningen på 1– 2. (se sida 76)
Överhoppade stygn	Fel nålgrovlek.	> Anpassa nålgrovleken till tyget/tråden. (se sida 59)
	Fel trädning.	> Trä om maskinen. (se sida 83)
	Nålen är trasig.	> Sätt i ny nål. (se sida 43)
	Nålen sitter fel.	> Sätt i nålen ordentligt. (se sida 43)

Fel	Orsak	Lösning
Trådbrott	Fel trådträdning.	> Trä om maskinen. (se sida 83)
	Nålen är böjd.	> Sätt i ny nål. (se sida 43)
	Fel trådspänning.	> Anpassa trådspänningen. (se sida 83)
	Övertråden har trasslat till sig.	> Kontrollera trådspolen. (se sida 36)
	Trådledaren är inte helt utkörd.	> Kör ut trådledaren helt. (se sida 36)
Maskinen syr inte	Strömmen är av.	> Anslut maskinen. (se sida 35)
	Huvudbrytaren är av.	> Slå på maskinen. (se sida 35)
	Maskinen är överhettad.	> Slå av maskinen och låt den svalna 10 – 15 min. (se sida 35)
Tygansamling	Fel syfotstryck.	> Lossa syfotstrycket. (se sida 81)

13 Förvaring och omhändertagande

13.1 Förvara maskinen

Rätt långtidsförvaring påverkar maskinens livslängd och funktion.

- > Använd inte maskinen utomhus.
- > Skydda maskinen från väder och vind.
- > Låt maskinen vila ca 1 h i rumstemperatur innan du använder den igen efter förvaring, uppackning.

13.2 Transportera maskinen

Gör följande åtgärder vid omplacering eller längre transport av maskinen.

- > Kör ned trådrulehållarens utdragbara trådledare helt.
- > Sänk syfoten.
- > Ta bort alla sladdar.
- > Lyft och transportera i bärhandtag och handtagsinfattning.

13.3 Omhänderta maskinen

BERNINA International AG värnar om miljön. Vi strävar efter att så långt som möjligt minska skadlig miljöpåverkan genom ständig förbättring av de material och produktionstekniker vi använder.

Omhänderta maskinen enligt gällande nationella föreskrifter eller lämna in den hos närmsta BERNINA-återförsäljare när den är uttjänt. Släng den inte i hushållssoporna.

14 Tekniska data

Beteckning	Värde	Enhet
Antal stygn	27	
Antal gripare	3	
Antal nålpositioner	1 – 5	
Nålsystem	ELx705 CF	
Nålgrovlak	70 – 90 (10 – 14)	
Differentialmatning	0,7 – 2	
Maximal materialtjocklek	6 (0,41)	mm (in)
Stygnlängd	0,8 – 4,5 (0,03 – 0,18)	mm (in)
Snittbredd från vänster overlocknål LN	5 – 9 (0,19 – 0,35)	mm (in)
Snittbredd från höger overlocknål RN	3 – 7 (0,11 – 0,27)	mm (in)
Syhastighet	250 – 1'350	Stygn per minut
Mått utan utdragbar trådledare	43 x 28 x 41 (16,92/11,02/16,14)	cm (in)
Mått med sybord/tyguppsamling	57 x 35 x 65 (22,44/13,78/25,59)	cm (in)
Maskinvikt	13,4 (29,54)	kg (lb)
Vikt med förpackning	≈18,8 (41,45)	kg (lb)
Effekt	140	Watt
Ingångsspänning	100 – 240 (50 – 60)	V (Hz)
Skyddsklass (elektroteknik)	II	
Produktionsdatum	På typskylt under «Code».	

Index

A

Anpassa värden	27
Ansluta fotpedalen	38
Ansluta maskinen	35
Använda fotpedalen	39

B

Barnspärr	30, 56
Byta nål	43
Byta syfotssula	41
Bärhandtag	19
Börja sy	57

C

clr	30
Coversöminsats	17
Coversöm-trådkanal	13
CS-nålar	14

D

Differentialmatning	76
Döpa om söm	69

E

eco	30
Eco-läge	30, 56
Eget minne	68
Expertläge	31

F

Fabriksinställning	54, 112
Firmware	
Anpassa värden	27
Navigation	26
Slå på/av funktion	27
Firmware-uppdatering	54, 113
Fotpedalanslutning	18
Fotspolar	36
Friarm	13
Friarmsskydd	50
Funktion	
slå på/av	27

Fästa overlockkedjan	102
Fästa stygnen	103
Förvaring	120

G

Gripartråden	58
Gör din egen syskärn	54

H

Handhjul	18, 48
Hem	29
Hem-skärmen	30
Hjälp	29
Hushållsspolar	36
Huvudbrytare	18
Hältryck	39, 45, 46
Höja/sänka nålarna	45
Höja/sänka syfoten	39
Höja/sänka syfoten med knäspaken	40

I

Importera data	113
Information om firmware-version	54, 111

K

Kalibrera skärmen	54, 115
Kedjegripare	16
Kniv	16
Kniv på/av	13
Knivpositions hjul	13
Knivskydds-/coversöminsats	13
Knivskyddsinsats	17, 46
Knäspak	40, 49
Knäspakanslutning	13
Konen	36
Konhållare	37
Krypkörning	85

L

Loggfil	111
Luftpåträdaranslutning på/av	17
Luftpåträdarbypass	17, 88
Luftpåträdarkunstycken	17

Luftpåträdarrör kedjegripare	16	Skydd	46
Luftpåträdarrör undergripare	16	Skärm	13
Luftpåträdarrör övergripare	16	rengöra	117
Lyfta syfotsspetsen	40	Sladdanslutning	18
M		Spara data	113
Magnetfäste pekpena	18	Spara söm	68
Matare	14	Spolbricka	37
Medföljande tillbehör	22, 24	Spolkapsellucka	13, 17, 46
Miljöskydd	9	Spolnät	37
mtc-trådkontroll	80	☑Standardsyfot coversöm	15
mtc-trådkontrollknapp	16	☑Standardsyfot overlock-/coversöm	14
N		Stygnplåt	14
Navigation	26	Styrskena	19
Nål, tråd, tyg	57, 59	Styrt läge	31
Nål-/trådkombination	58	Ställ in stygnbredden	82
Nåldyna	17	Ställa in ljudsignaler	53
Nålfönster	14	Ställa in skärmljusstyrka	53
Nålhållare	14, 42	Ställa in syhastigheten	52
Nåltråd	58	Ställa in syljuset	53
Nål-trådtilldragarskydd	13	Svänga undan/tillbaka syfoten	41
O		Sybord	51
OL-nålar	14	Syfotsfjäder	14
Omhändertata maskinen	120	Syfotsfrigörning	19
Overlockolja	117	Syfotslyft	19
Overlocksöm	62	Syfotsskaft	14
P		Syfotstryck	81
Pekpena	26	Syfotstryckhjul	19
Påträdarlock	13, 17, 46	Syguide	30, 69
Påträdarschema	17, 83	Syljus	13
R		Symbolförklaring	10
Radera söm	69	Syprov overlocksöm	99
Rengöra gripardelen	116	Syskärmens bakgrundsfärg	54
Renslucka på friarmen	13, 116	Syskärmens bakgrundsmönster	54
Rullfällsspak	16, 79	Sömval	67
Rynka	77	T	
Rynka/ta in	77	Ta in	78
S		Tillbehör i tillbehörsbox normal	25
Setup-program	30	Tillbehör i tillbehörsbox stor	26
Skriva över söm	68	Tillbehörshållare	17
		Trasig nål	61
		Trådavskärare	13, 19, 49
		Trådguide	13

Trådledare på nålhållaren.....	14
Trådledare på stativhuvudet.....	13
Trådrollehållare.....	19, 36
Trådrollestift.....	19
Trådspänning-fininställning.....	13
Trådstyrplåt.....	13
Trådtilldragarguide.....	13
Trädningstråd.....	90
Tyguppsamling-snäppöppning.....	13
Tygval.....	57
Typskylt.....	18
Töjning.....	78

U

Undergripare.....	16
Uppbackning.....	113
USB-anslutning.....	18
USB-minne.....	113
Utdragbar trådledare.....	19, 36

V

vaxade trådar.....	58, 85
Vägledning.....	30
Välj språk.....	54, 111
Välja nål.....	59
Välja tråd.....	57
Välkomsthälsning.....	54

Å

Återförsäljaradress.....	111
Åtgärda fel.....	118

Ö

Övergripare.....	16
Övergripare på/av.....	17
Övergriparskydd.....	16, 73

BERNINA rekommendera tråd från *Mettler*[®]

BERNINA International AG | CH-8266 Steckborn Switzerland | www.bernina.com | © Copyright by BERNINA International AG

1026025.00A.06
2020-04 SV

made to create **BERNINA**