



# BERNINA 475 QE

Bruksanvisning



## Kjære BERNINA kunde



Hjertelige gratulasjoner! Du har valgt BERNINA og derved truffet et godt og sikkert valg du vil ha glede av i mange år fremover. I over 100 år har vår familie lagt den aller største vekt på å ha tilfredse kunder. For meg personlig har det også vært viktig å kunne tilby sveitsisk presisjon på høyeste nivå sammen med en fremtidsrettet sømteknologi og en omfattende kundeservice.

BERNINA 4-serien består av flere toppmoderne modeller. I tillegg til de høye kravene til teknologi og brukervennlighet er fokus satt på design. Når alt kommer til alt, selger vi våre produkter til kreative mennesker som deg som ikke bare legger vekt på høy kvalitet, men også form og god design.

Gled deg over kreativ sying med din nye BERNINA 475 QE, og les om det mangfoldige tilbehøret på [www.bernina.com](http://www.bernina.com). På vår hjemmeside finner du dessuten mange inspirerende syinstruksjoner for gratis nedlastning.

Våre dyktige BERNINA forhandlere informerer deg gjerne om ytterligere tjenester og servicetilbud.

Jeg ønsker deg lykke til med maskinen og mange kreative timer sammen med din nye BERNINA.

H.P. Ueltschi

Innehaver

BERNINA International AG

CH-8266 Steckborn

# Innholdsfortegnelse

|  |           |   |           |
|--|-----------|---|-----------|
| <b>VIKTIGE SIKKERHETSFORSKRIFTER .....</b>       | <b>7</b>  | 2.6 Sybord .....                              | 33        |
| <b>Viktige anvisninger .....</b>                 | <b>10</b> | Bruk av sybord .....                          | 33        |
| <b>1 Min BERNINA .....</b>                       | <b>12</b> | 2.7 Syfot .....                               | 34        |
| 1.1 Innledning .....                             | 12        | Innstill syfotposisjon med kneløfter .....    | 34        |
| 1.2 Velkommen i BERNINA's verden .....           | 12        | Skift syfotsåle .....                         | 34        |
| 1.3 Oversikt maskin .....                        | 14        | Skifte syfot .....                            | 35        |
| Oversikt forside betjenings-elementer .....      | 14        | Vise syfot på touchskjermen .....             | 35        |
| Oversikt forside .....                           | 15        | Innstill syfottrykk .....                     | 36        |
| Oversikt side .....                              | 16        | 2.8 Nål og stingplate .....                   | 36        |
| Oversikt bak .....                               | 17        | Skifte nål .....                              | 36        |
| 1.4 Medfølgende tilbehør .....                   | 18        | Velge nål på touchskjermen .....              | 37        |
| Oversikt over tilbehør til maskinen .....        | 18        | Velge nåltype og nålstørrelse .....           | 37        |
| Bruk av strømledning (kun for USA/Canada) .....  | 19        | Innstill nålposisjon oppe/nede .....          | 38        |
| Oversikt syføtter .....                          | 19        | Innstill nålposisjon venstre/høyre .....      | 38        |
| 1.5 Oversikt touchskjerm .....                   | 22        | Innstill nålstopp oppe/nede (permanent) ..... | 38        |
| Oversikt funksjoner/indikatorer .....            | 22        | Skifte stingplate .....                       | 38        |
| Oversikt systeminnstillinger .....               | 22        | Velge stingplate på touchskjermen .....       | 39        |
| Oversikt utvalgsmeny søm .....                   | 23        | 2.9 Træing .....                              | 39        |
| Programvarebetjening .....                       | 23        | Træ overtråd .....                            | 39        |
| 1.6 Nål, tråd, stoff .....                       | 25        | Træing av tvillingnål .....                   | 42        |
| Nåloversikt .....                                | 25        | Træing av trillingnål .....                   | 42        |
| Eksempel på nålbetegnelse .....                  | 27        | Spoling av undertråd .....                    | 43        |
| Valg av tråd .....                               | 27        | Træ i undertråden .....                       | 44        |
| Nål-tråd-forhold .....                           | 27        | Instruksjon for å træ i undertråden .....     | 46        |
| <b>2 Forberedelser .....</b>                     | <b>29</b> | <b>3 Setup-program .....</b>                  | <b>47</b> |
| 2.1 Før første gangs bruk av maskinen .....      | 29        | 3.1 Syinnstillinger .....                     | 47        |
| 2.2 Tilkobling og strømbryter på .....           | 29        | Innstill overtrådspenning .....               | 47        |
| Tilkoble pedal .....                             | 29        | Innstilling av maksimal syhastighet .....     | 47        |
| Tilkoble maskinen .....                          | 29        | Innstilling av festesting .....               | 47        |
| Montere kneløfter .....                          | 30        | Programmere knappen «Feste» .....             | 48        |
| Feste touchscrenpenn (ekstrautstyr) .....        | 30        | Programmering av knappen «Retursyng» .....    | 48        |
| Slå på maskinen .....                            | 30        | 3.2 Velge egne innstillinger .....            | 49        |
| 2.3 Pedal .....                                  | 31        | 3.3 Innstill lydssignal .....                 | 50        |
| Regulere hastigheten med fotpedalen .....        | 31        | 3.4 Maskininnstillinger .....                 | 50        |
| 2.4 Snelleholder .....                           | 31        | Velge språk .....                             | 50        |
| Senkbar snelleholder .....                       | 31        | Stille inn skjermlysstyrken .....             | 51        |
| Horisontal snelleholder .....                    | 32        | Kontroll av samlet antall sting .....         | 51        |
| 2.5 Transportør .....                            | 33        | Innføre forhandlerdata .....                  | 51        |
| Innstill transportør .....                       | 33        | Lagre servicedata .....                       | 52        |
| Instruksjon for innstilling av transportør ..... | 33        | Gjenopprette grunninnstillinger .....         | 52        |
|  |           | Slette egne data .....                        | 53        |
|  |           | Kalibrere knapphullsfot med slede #3A .....   | 53        |

|          |  |           |          |  |           |
|----------|--|-----------|----------|--|-----------|
| <b>4</b> | <b>Systeminnstillinger</b> .....             | <b>55</b> | <b>6</b> | <b>Nyttesømmer</b> .....   | <b>66</b> |
| 4.1      | Anvende bruksanvisning .....                 | 55        | 6.1      | Oversikt nyttesømmer .....   | 66        |
| 4.2      | Anvende sømkonsulent .....                   | 55        | 6.2      | Syng av rettsting .....  | 68        |
| 4.3      | Bruk av eco-modus .....                      | 55        | 6.3      | Fest med automatisk festeprogram .....                                   | 69        |
| 4.4      | Anvende hjelp .....                          | 55        | 6.4      | Sy i glidelås .....  | 69        |
| 4.5      | Med «clr» kan alle endringer forkastes ..... | 55        | 6.5      | Sy i glidelås med en søm på hver side nedenfra og opp .....              | 70        |
| <b>5</b> | <b>Kreativ sying</b> .....                   | <b>56</b> | 6.6      | Forsterket rettsøm .....   | 71        |
| 5.1      | Oversikt utvalgsmeny søm .....               | 56        | 6.7      | Forsterket sikksakk .....  | 72        |
|          | Velge søm .....                              | 56        | 6.8      | Manuell stopping .....   | 72        |
| 5.2      | Regulere hastighet .....                     | 56        | 6.9      | Automatisk stopping .....  | 74        |
| 5.3      | Innstille overtrådspenning .....             | 56        | 6.10     | Forsterket automatisk stopping .....                                     | 75        |
| 5.4      | Redigere søm .....                           | 57        | 6.11     | Overkasting .....  | 76        |
|          | Endre stingbredde .....                      | 57        | 6.12     | Lukket overlock .....  | 76        |
|          | Endre stinglengde .....                      | 57        | 6.13     | Kantstikning .....   | 77        |
|          | Korrigerer balanse .....                     | 58        | 6.14     | Bred kantstikning .....  | 77        |
|          | Innstille mønsterrepetisjon .....            | 58        | 6.15     | Før kanten langs linjalen når du syr kantstikninger (ekstrautstyr) ..... | 77        |
|          | Speilvende søm .....                         | 59        | 6.16     | Sy fald .....  | 78        |
|          | Retursøm .....                               | 59        | 6.17     | Usynlig søm .....  | 78        |
|          | Permanent retursyng .....                    | 59        | 6.18     | Synlig fald .....  | 79        |
| 5.5      | Kombinere sømmer .....                       | 59        | 6.19     | Flat forbindelsessøm .....   | 80        |
|          | Oversikt kombinasjonsmodus .....             | 59        | 6.20     | Tråklesøm .....  | 81        |
|          | Lage stingmønsterkombinasjoner .....         | 60        | <b>7</b> | <b>Motivsømmer</b> .....   | <b>82</b> |
|          | Lagre sømkombinasjon .....                   | 60        | 7.1      | Oversikt motivsømmer .....   | 82        |
|          | Laste sømkombinasjon .....                   | 60        | 7.2      | Undertrådsdekorerer .....  | 83        |
|          | Skrive over sømkombinasjon .....             | 60        | 7.3      | Sy korssting .....   | 84        |
|          | Slette sømkombinasjon .....                  | 61        | 7.4      | Bise .....   | 84        |
|          | Redigere stingmønstre enkeltvis .....        | 61        |          | Bise .....   | 84        |
|          | Slette enkelt søm .....                      | 61        |          | Oversikt biseføtter .....  | 85        |
|          | Tilføye enkeltsøm .....                      | 62        |          | Bruke forsterkningstråd .....  | 86        |
|          | Speilvende sømkombinasjonen .....            | 62        |          | Sy bise .....  | 87        |
|          | Feste sømkombinasjon .....                   | 62        | <b>8</b> | <b>Alfabet</b> .....   | <b>88</b> |
|          | Innstille mønsterrepetisjon .....            | 63        | 8.1      | Oversikt alfabeter .....   | 88        |
| 5.6      | Håndtere stingmønstre .....                  | 63        | 8.2      | Lage en tekst .....  | 88        |
|          | Lagre stingmønsterinnstillinger .....        | 63        | <b>9</b> | <b>Knapphull</b> .....   | <b>90</b> |
|          | Lagre søm i eget minne .....                 | 63        | 9.1      | Oversikt knapphull .....   | 90        |
|          | Skrive over søm fra eget minne .....         | 63        | 9.2      | Bruk av utligningsplate .....  | 91        |
|          | Laste søm fra eget minne .....               | 64        | 9.3      | Bruk av transporthjelp .....   | 91        |
|          | Slette søm fra eget minne .....              | 64        |          |  |           |
| 5.7      | Feste .....                                  | 64        |          |  |           |
|          | Sømmen sikres med knappen «Feste» .....      | 64        |          |  |           |
| 5.8      | Utjevne stofflag .....                       | 64        |          |  |           |
| 5.9      | Transportør og søm av hjørner .....          | 65        |          |  |           |



|           |  |            |           |  |            |
|-----------|--|------------|-----------|--|------------|
| 9.4       | Markere knapphull .....  | 92         | 12.2      | Maskin .....                               | 109        |
| 9.5       | Innleggstråd .....   | 92         |           | Rengjøre skjermen .....                    | 109        |
|           | Bruk trådnlegg med knapphullsfot #3 .....                              | 92         |           | Rengjøre transportør .....                 | 109        |
|           | Bruk innleggstråd sammen med den automatiske knapphullsfoten #3A ..... | 93         |           | Rengjøring av griper .....                 | 110        |
| 9.6       | Sy en prøve .....  | 95         |           | Smøre griper .....                         | 111        |
| 9.7       | Bestem knapphullslengden med knapphullsfot #3 ..                       | 95         |           | Rengjøre trådoppfanger .....               | 113        |
| 9.8       | Bestem knapphullslengden med den automatiske knapphullsfoten #3A ..... | 95         | <b>13</b> | <b>Feil .....</b>                          | <b>114</b> |
| 9.9       | Sy 7-trinns knapphull manuelt med knapphullsfot #3 .....               | 96         | 13.1      | Feilmeldinger .....                        | 114        |
| 9.10      | Sy 5-trinns knapphull manuelt med knapphullsfot #3 .....               | 97         | 13.2      | Utbedre feil .....                         | 116        |
| 9.11      | Sy knapphull manuelt med knapphullsfot #3A .....                       | 98         | <b>14</b> | <b>Lagring og fjerning av avfall .....</b> | <b>119</b> |
| 9.12      | Sprette opp knapphullet med oppspretter .....                          | 99         | 14.1      | Lagring av maskinen .....                  | 119        |
| 9.13      | Sprette opp knapphull med knapphullskutter (ekstrautstyr) .....        | 99         | 14.2      | Avfallshåndtering av maskinen .....        | 119        |
| 9.14      | Sy i knapp .....   | 99         | <b>15</b> | <b>Tekniske data .....</b>                 | <b>120</b> |
| 9.15      | Sy snorhull .....  | 100        | <b>16</b> | <b>Oversikt mønster .....</b>              | <b>121</b> |
| <b>10</b> | <b>Quilting .....</b>  | <b>101</b> | 16.1      | Oversikt sømmer .....                      | 121        |
| 10.1      | Oversikt quiltesømmer .....  | 101        |           | Nyttesømmer .....                          | 121        |
| 10.2      | Quilting, festeprogram .....   | 102        |           | Knapphull .....                            | 121        |
| 10.3      | Sy quiltsøm med håndsydd utseende .....                                | 102        |           | Dekorsting .....                           | 121        |
| 10.4      | Føre quiltarbeide fritt .....  | 103        |           | Quiltesømmer .....                         | 122        |
| <b>11</b> | <b>BERNINA stingregulator (BSR) (ekstrautstyr) ....</b>                | <b>105</b> |           | <b>Stikkordsfortegnelse .....</b>          | <b>124</b> |
| 11.1      | BSR-modus 1 .....  | 105        |           |  |            |
| 11.2      | BSR-modus 2 .....  | 105        |           |  |            |
| 11.3      | BSR med rettsøm nr. 1 .....  | 105        |           |  |            |
| 11.4      | BSR med sikksakk nr. 2 .....   | 105        |           |  |            |
| 11.5      | Forberede for quilting .....   | 105        |           |  |            |
|           | Montere BSR-syfot .....  | 105        |           |  |            |
|           | Skifte syfotsåle .....   | 106        |           |  |            |
| 11.6      | Bruk av BSR-modus .....  | 106        |           |  |            |
| 11.7      | Feste .....  | 107        |           |  |            |
|           | Festing i BSR-modus 1 med knappen «Start/Stop» ....                    | 107        |           |  |            |
|           | Feste i BSR2-modus .....   | 107        |           |  |            |
| <b>12</b> | <b>Pleie og vedlikehold .....</b>                                      | <b>108</b> |           |  |            |
| 12.1      | Fastvare .....   | 108        |           |  |            |
|           | Kontrollere firmwareversjon .....                                      | 108        |           |  |            |
|           | Oppdatere fastvaren .....  | 108        |           |  |            |
|           | Gjenopprette lagret data .....   | 109        |           |  |            |



# VIKTIGE SIKKERHETSFORSKRIFTER

Vennligst følg følgende grunnleggende sikkerhetsanvisninger når du bruker maskinen. Les all informasjon nøye igjennom før du bruker denne maskinen.

## FARE

For å beskytte mot elektrisk støt må anvisningene under følges.

- Ikke forlat maskinen uten tilsyn når den er koblet til strømmettet.
- Rett etter bruk og før rengjøring må du slå av maskinen og trekke nettkabelen ut av stikkontakten.

For å beskytte mot personskader må anvisningene under følges.

- Ikke se direkte inn i et tent LED-lys med optiske instrumenter (f.eks. luper).
- Hvis LED-lyset er skadet eller defekt, må du få kontrollert og eventuelt reparert LED-lyset hos nærmeste BERNINA-forhandler.
- Slå av maskinen før arbeid i området rundt nålen.
- Lukk alle deksler på maskinen før du starter den.

## ADVARSEL

For å beskytte mot forbrenninger, brann, elektrisk støt eller personskader må anvisningene under følges.

### Generelt

- Maskinen må kun brukes til det formålet som er beskrevet i denne bruksanvisningen.

### Arbeidsomgivelser

- Maskinen må ikke brukes utendørs.
- Maskinen må kun brukes i tørre rom.
- Ikke bruk maskinen i fuktige omgivelser.
- Ikke bruk maskinen i rom der det benyttes drivgassprodukter (spray).
- Ikke bruk maskinen i rom der oksygen administreres.

### Teknisk tilstand

- Ikke bruk maskinen når den er fuktig.
- Ikke bruk maskinen hvis den ikke virker som den skal.
- Ikke bruk maskinen hvis ledningen eller støpslet er skadet.
- Ikke bruk maskinen hvis den har falt ned, er skadet eller har falt ned i vann.

- Hvis maskinen er skadet eller ikke virker som den skal, må du få den kontrollert og eventuelt reparert hos nærmeste BERNINA-forhandler.
- Hold alle lufteåpninger på maskinen og pedalen fri for lo, støv og stoffrester.
- Ikke bruk maskinen dersom lufteåpningene er blokkert.

#### **Tilbehør og forbruksmateriale**

- Bruk bare tilbehør som er anbefalt av produsenten.
- Bruk alltid en original BERNINA stingplate.  
En feil stingplate kan føre til at nålen brekker.
- Bruk bare rette nåler av god kvalitet.  
Krumme eller skadde nåler kan føre til at nålen brekker.
- Maskinen er dobbeltisolert (bortsett fra i USA, Canada og Japan).  
Bruk bare originale reservedeler. Les informasjonen om vedlikehold av dobbeltisolerte produkter.
- Til smøring av maskinen må det bare brukes olje som er anbefalt av BERNINA.

#### **Beskyttelsesinnretninger**

- Under drift av maskinen må alle beskyttelsesinnretninger være montert og alle deksler lukket.

#### **Forskriftsmessig bruk**

- Maskinen kan brukes, rengjøres og vedlikeholdes av barn over åtte år og personer med reduserte fysiske, sensoriske eller mentale evne eller mangel på erfaring og kunnskap.
- Disse personene må være under tilsyn når de arbeider med maskinen, eller de må være kjent med sikker håndtering av maskinen og farene bruken av maskinen innebærer.
- Barn må ikke leke med maskinen.
- Vær ekstra påpasselig når maskinen brukes av eller i nærheten av barn.
- Bruk bare maskinen med strømledningen som følger med.
- Strømledningen for USA og Canada (støpsel NEMA 1-15) må kun brukes ved en nettspenning på maks. 150 V til jord.
- Maskinen må kun brukes med den medfølgende pedalen av typen SR-1.
- Stikk aldri gjenstander inn i noen av maskinens åpninger.
- Sett ikke gjenstander på pedalen.
- Under sying må stoffet føres langsomt.  
Trekking og skyving av stoffet kan føre til at nålen brekker.
- Hold fingrene borte fra deler i bevegelse.





## Viktige anvisninger

### Tilgjengelig bruksanvisning



Bruksanvisningen er en bestanddel av maskinen.

- Bruksanvisningen for maskinen må oppbevares på et egnet sted i nærheten av maskinen, slik at man kan slå opp i den.
- Dersom maskinen gis videre til tredjeparter, må bruksanvisningen følge med.
- Den nyeste versjonen av bruksanvisningen kan lastes ned på [www.bernina.com](http://www.bernina.com).

### Bruk ut i fra bestemmelsene

BERNINA-maskinen er utviklet og beregnet for bruk i private husholdninger. Den brukes til syng i stoffer og andre materialer som beskrevet i denne bruksanvisningen. Enhver annen bruk gjelder som ikke-forskriftsmessig. BERNINA frasier seg ethvert ansvar for følger av ikke-forskriftsmessig bruk.

### Utstyr og innhold i leveransen

I denne håndboken brukes eksempelbilder. Maskinene og tilbehøret som vises på bildene, er ikke nødvendigvis identiske med din maskin og det som fulgte med denne. Hvilket tilbehør som følger med, kan være variere avhengig av landet maskinen kjøpes i. Omtalt eller illustrert tilbehør som ikke inngår ved levering kan kjøpes som ekstrautstyr hos en BERNINA-forhandler. Du finner mer tilbehør på [www.bernina.com](http://www.bernina.com).

Av tekniske grunner, og i forbindelse med forbedring av produktet, kan det når som helst og uten forvarsel bli innført endringer i maskinens utstyr og innholdet i leveransen.

### Service av dobbeltisolerte produkter

I et dobbeltisolert produkt er det brukt 2 systemer for isolering i stedet for jordledning. Det er derfor ikke nødvendig med jordingsledning. Det må heller ikke tilføyes en jordingsledning til produktet. For å kunne foreta service på et dobbeltisolert produkt, må dette utføres med den største forsiktighet og med kjennskap til produktet. Service må derfor kun utføres av kvalifisert servicepersonale. Deler som må byttes i et dobbeltisolert produkt må derfor være originale. Et dobbeltisolert produkt er merket: «dobbeltisolering» eller «dobbeltisolert».



Produktet kan også være merket med dette symbolet.

### Miljøvern

BERNINA International AG er svært opptatt av å ta vare på miljøet. Vi arbeider kontinuerlig med å gjøre våre produkter mer miljøvennlige ved å forbedre dem med hensyn til utforming og produksjonsteknologi.



Maskinen er merket med symbolet som viser en søppelbøtte med strek over. Det betyr at maskinen ikke skal kastes som husholdningsavfall når den ikke skal brukes lenger. Ikke-forskriftsmessig avfallshåndtering kan føre til at farlige stoffer havner i grunnvannet og dermed i næringskjeden, og dette kan føre til helseskader.

Maskinen må leveres gratis på en miljøstasjon for elektronisk avfall eller til gjenvinning på et innsamlingspunkt. Informasjon om innsamlingssteder får du hos kommunen. Ved kjøp av ny maskin er forhandleren forpliktet til å ta imot brukte maskiner og avfallsbehandle dem forskriftsmessig.

Dersom maskinen inneholder personopplysninger, er det ditt eget ansvar å slette disse før du leverer fra deg maskinen.

## Symbolforklaring

**FARE**

Angir en fare med høy risiko som, dersom den ikke unngås, fører til alvorlig personskade eller i verste fall død.

**ADVARSEL**

Kjennetegner fare med middels risiko for død eller alvorlige skader, dersom faren ikke unngås.

**FORSIKTIG**

Kjennetegner fare med liten risiko for død eller alvorlige skader, dersom faren ikke unngås.

**OBS**

Kjennetegner fare som kan føre til tingskade, dersom faren ikke unngås.



Du finner **tips** fra BERNINAs **quilteekspert** ved siden av dette symbolet.



# 1 Min BERNINA

## 1.1 Innledning

Med din BERNINA 475 QE kan du sy og quilte. Du kan uten problem sy både tynne silke- og satengstoffer og tykke lin-, fleece- og jeansstoffer med denne maskinen. Du kan for eksempel sy mange forskjellige nytttesting, dekorsting og knapphull.

I tillegg til denne bruksanvisningen inneholder maskinen følgende hjelpeprogrammer som til enhver tid gir råd og hjelp i betjeningen av BERNINA 475 QE.

**Bruksanvisningen** gir informasjon og forklaring på forskjellige områder innen sying og de forskjellige sømmene.

**Sømveilederen** informerer om hjelp til valg av syprosjekter. Etter at du har angitt stoff og ønsket syprosjekt, vises for eksempel forslag til egnet nål og syfot.

**Hjelpeprogrammet** inneholder informasjon om enkelte stingmønstre, funksjoner og bruk, som vises på displayet.

### Ytterligere informasjon



I tillegg til denne bruksanvisningen er ytterligere informasjonsprodukter vedlagt din BERNINA 475 QE.

Den nyeste versjonen av bruksanvisningen og mye annen informasjon om maskinen, pluss tilbehøret finner du på nettstedet vårt <https://www.bernina.com>

## 1.2 Velkommen i BERNINA's verden

Made to create, slik lyder slagordet til BERNINA. Det er ikke bare våre maskiner som hjelper deg med å realisere dine ideer. I tillegg til tilbudene over tilbyr vi forslag og veiledninger til dine neste prosjekter og mulighet til å utveksle ideer og erfaringer med andre som elsker å sy, quilte og brodere. Vi håper du får stor glede av det.

### BERNINA YouTube Channel



På YouTube finner du mange instruksjonsvideoer og veiledninger i bruk av de viktigste funksjonene til maskinene våre. Du finner også utførlige forklaringer for mange syfotter slik at prosjektene dine blir helt vellykket.

<https://www.youtube.com/BerninaInternational>

Tilgjengelig på engelsk og tysk.

### inspiration – symagasinet i nettbutikken



Er du på jakt etter ideer, snittmønstre og veiledninger for spennende syprosjekter? Da er BERNINA-magasinet «inspiration» nøyaktig det rette for deg. «inspiration» tilbyr deg tre ganger i året fantastiske sy- og broderiideer. Fra sesongpregede motetrender via moderne tilbehør og praktiske tips til originale dekorasjoner til hjemmet, pluss søte syideer til barn.

Magasinet er tilgjengelig på språkene engelsk, tysk, nederlandsk og fransk.

I nettbutikken vår kan du anskaffe «inspiration» som e-magasin eller i utskriftsversjon, enten enkeltvis eller som abonnement. I tillegg finnes det mange enkeltmønstre som kan lastes ned! Ta en titt innom under <https://www.bernina.com/inspiration>

### **BERNINA blogg**



Raffinerte instruksjoner, gratis mønstre og broderimaler samt mange nye ideer: Alt dette finner du hver uke i den nye bloggen til BERNINA. Våre eksperter gir deg verdifulle tips og forklarer trinnvis hvordan du oppnår det ønskede resultatet. I nettsamfunnet vårt kan du laste opp dine egne prosjekter og utveksle ideer og erfaringer med andre sy-, quilte- og broderientusiaster.

<https://www.bernina.com/blog>

Tilgjengelig på engelsk, tysk, nederlandsk og fransk.

### **BERNINA Social Media**



Følg oss i sosiale medier, og les mer om arrangementer, spennende prosjekter og få tips om sying, quilting og brodering. Vi holder deg oppdatert og gleder oss til å kunne vise deg ulike høydepunkter fra BERNINAs verden.

<https://www.bernina.com/social-media>



## 1.3 Oversikt maskin

### Oversikt forside betjeningslementer



- 1 Retursøm
- 2 Trådkutter
- 3 Feste
- 4 Start/stopp
- 5 Sømslutt

- 6 Nålstopp oppe/nede
- 7 Syfottrykk
- 8 Multifunksjonsknapp oppe
- 9 Multifunksjonsknapp nede
- 10 Nål venstre/høyre

## Oversikt forside



- |   |                     |    |                            |
|---|---------------------|----|----------------------------|
| 1 | Griperdeksel        | 7  | Beskyttelse for trådløfter |
| 2 | Syfot               | 8  | Trådgiver                  |
| 3 | Nåltræder           | 9  | Trådkutter                 |
| 4 | Lys                 | 10 | Nål-festeskrue             |
| 5 | Trådkutter          | 11 | Tilkobling for sybord      |
| 6 | Hastighetsregulator | 12 | Tilkobling for kneløfter   |

## Oversikt side



- 1 Kontakt for pedal
- 2 Transportør oppe/nede
- 3 PC-tilkobling
- 4 USB-tilkobling
- 5 Snelleholder
- 6 Spoleenhet

- 7 Senkbar snelleholder
- 8 Ventilasjonsspalte
- 9 Håndhjul
- 10 Hovedbryter
- 11 Kontakt for strømledning
- 12 Magnetholder touchscreenpenn (ekstrautstyr)











## Oversikt bak









- |   |                               |    |                  |
|---|-------------------------------|----|------------------|
| 1 | Lufteåpning                   | 9  | Spoleenhet       |
| 2 | Tilkobling for utvidelsesbord | 10 | Spoleforspenning |
| 3 | Tilkobling stoppering         | 11 | Trådgiver        |
| 4 | Syfofløfter                   | 12 | Trådfører        |
| 5 | Bærehåndtak                   | 13 | Trådkutter       |
| 6 | Snelleholder                  | 14 | BSR-tilkobling   |
| 7 | Trådføring tråddøye           | 15 | Transportør      |
| 8 | Senkbar snelleholder          | 16 | Stingplate       |

## 1.4 Medfølgende tilbehør

### Oversikt over tilbehør til maskinen

| Bilde   | Navn                           | Bruksområde   |
|---|--------------------------------|---|
|    | Bæreveske                      | Beskytter maskinen mot støv og smuss.   |
|    | Tilbehørsveske                 | Til oppbevaring av tilbehøret som følger med og ekstrastyret.                               |
|   | Kneløfter/frihåndssystem (FHS) | Til heving og senking av syfoten.   |
|  | Sybord                         | Gir større flate å sy på.   |
|  | Snellestopper                  | For å vikle tråden jevnt av snellen.  |
|  | Spole for B9-griper<br>4 stk.  | Til oppspoling av undertråden.  |
|  | Skumgummiskive<br>1 stk.       | Skumstoffunderlaget hindrer at tråden glir, flokes eller rives i stykket på snelleholderen. |
|  | Sømspretter                    | Til klipping av sømmer og oppkutting av knapphull.  |
|  | Utligningsplater               | Hindrer at syfotsålen kommer skjevt når den glir over tykke sømmer.                         |

| Bilde   | Navn                           | Bruksområde  |
|---|--------------------------------|--|
|    | Nålutvalg                      | Til alle vanlige brukstilfeller.                         |
|    | Skrutrekker, rød (flattrekker) | Til å løsne og stramme skruer med tverrspor.             |
|    | Pensel/nålsetter               | Til rengjøring av transportøren og griperområdet.        |
|   | Maskinolje                     | Til smøring av maskinen.                                 |
|  | Strømledning                   | Kobler maskinen til strømmettet.                         |
|  | Pedal                          | Starter og stopper maskinen.<br>Regulerer syhastigheten. |













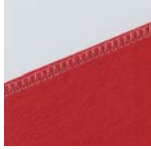

### Bruk av strømledning (kun for USA/Canada)

Maskinen har et polarisert støpsel (en kontakt er bredere enn den andre). For å redusere faren for elektrisk støt er det bare en måte å stikke støpselet inn i stikkontakten på. Hvis støpselet ikke passer i stikkontakten, må du snu den. Hvis det fortsatt ikke passer, må du få en elektriker til å installere en korrekt stikkontakt. Støpslet må ikke endres på noen måte.

### Oversikt syføtter

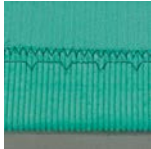
**OBS! Avhengig av leveringslandet leveres maskinen enten med snap-on-syføtter eller med standardsyføtter. Det gjeldende standardtilbehøret er oppgitt i de følgende to tabellene. Hvis snap-on-syføtter leveres som standardtilbehør, har du ingen krav på gratis standardsyføtter. Disse kan bestilles som ekstrautstyr.**

## Snap-on-syføtter

| Bilde   | Nummer | Navn                | Bruksområde  | Eksempel  |
|---|--------|---------------------|--|---|
|    | #78    | Snap-on-skraft      | For feste av de utskiftbare snap-on-sålene.                                      |   |
|    | #1     | Standardsåle        | Til sying av forskjellige nytte- og dekorsting.<br>Til sying forover og bakover. |    |
|    | #2     | Overlocksåle        | For penere kanter ved elastisk materiale.  |    |
|   | #3     | Knapphullssåle      | Til sying av knapphull.  |   |
|  | #4     | Glidelåssåle        | Til isying av glidelåser.  |  |
|  | #5     | Blindstingsåle      | Til sying av blindstingsømmer.   |  |
|  | #20    | Åpen broderifotsåle | Til sying av applikasjoner og dekormønstre.                                      |  |
|  | #37    | Patchwork-fot       | Til patchworkarbeider med 3 mm (1/8 tomme) eller 6 mm (1/4 tomme) sømmonn.       |  |

## Standardsyføtter

| Bilde   | Nummer | Navn                     | Bruksområde   | Eksempel  |
|---|--------|--------------------------|---|---|
|    | #1     | Standardfot              | Til sying av forskjellige nytte- og dekorsting.<br><br>Til sying forover og bakover.                                  |    |
|    | #2     | Overlockfot              | For overlocksømmer.<br><br>Til overkast på sømmer.<br><br>For synlige sømmer på elastiske stoffer.                    |    |
|   | #3A    | Knapphullsfoot med slede | Til automatisk sying av knapphull.  |    |
|  | #4     | Glidelåsfot              | Til isying av glidelåser.   |  |
|  | #5     | Blindstingsfot           | Til sying av falder med blindsting.<br><br>Til sying av stikninger på kanter som må føres på venstre side av syfoten. |  |
|  | #37    | Patchwork-fot            | Til patchworkarbeider med 3 mm (1/8 tomme) eller 6 mm (1/4 tomme) sømmonn.  |  |

## 1.5 Oversikt touchskjerm

### Oversikt funksjoner/indikatorer

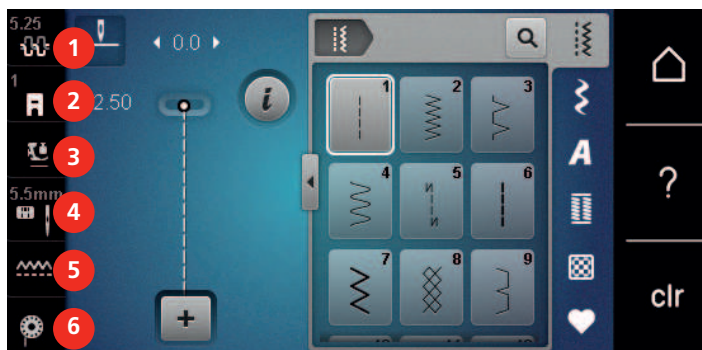

- |   |                              |   |                          |
|---|------------------------------|---|--------------------------|
| 1 | «Overtrådspenning»           | 4 | «Stingplate-/nåleutvalg» |
| 2 | «Syfotindikator/syfotutvalg» | 5 | «Transportørindikator»   |
| 3 | «Syfottrykk»                 | 6 | «Undertråd»              |

### Oversikt systeminnstillinger



- |   |                  |   |                        |
|---|------------------|---|------------------------|
| 1 | «Symodus»        | 5 | «eco-modus»            |
| 2 | «Oppsettprogram» | 6 | «Home»                 |
| 3 | «Veiledning»     | 7 | «Hjelp»                |
| 4 | «Sømkonsulent»   | 8 | «Slette innstillinger» |

## Oversikt utvalgsmeny søm

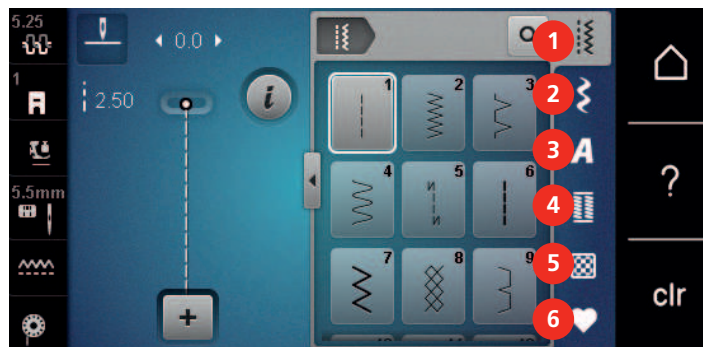

- |   |               |   |                |
|---|---------------|---|----------------|
| 1 | «Nyttesømmer» | 4 | «Knapphull»    |
| 2 | «Dekorsømmer» | 5 | «Quiltesømmer» |
| 3 | «Alfabet»     | 6 | «Eget minne»   |

## Programvarebetjening

Den berøringsfølsomme skjermen kan betjenes med en finger eller med skjermpeppen.

**Berør:** Kort berøring av et element.





**Sveiping:** Trykk på et element og sveip raskt over skjermen.

**Dra:** Berør skjermen og beveg langsomt i en retning, for eksempel for å rulle opp og ned.



### Navigering

| Bilde | Navn            | Bruksområde                                   |
|-------|-----------------|---|
|       | «Home»          | Veksle mellom «Hjem»- og «Sy»-skjermbildet.   |
|       | Navigeringsbane | Vis et tidligere meny nivå.                   |
|       | «Lukk»          | Lukk vinduet.                                 |
|       | Mer             | Vis ytterligere funksjoner eller informasjon. |
|       | Fortsett        | Bla én visning videre.                        |
|       | Tilbake         | Bla én visning tilbake.                       |

### Aktivere/deaktivere funksjoner

| Bilde   | Element | Status                    |
|---|---------|---------------------------|
|  | Bryter  | Funksjonen er aktivert.   |
|  |         | Funksjonen er deaktivert. |
|  | Knapp   | Funksjonen er deaktivert. |
|  |         | Funksjonen er aktivert.   |

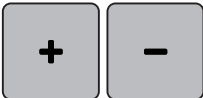
### Tilpasse verdier

| Bilde   | Navn                       | Bruksområde  |
|---|----------------------------|--|
|    | Glidebryter                | Still inn verdien med bryteren.<br>Tilbakestill verdien til den opprinnelige verdien ved å trykke på det lille punktet.        |
|  | Symbolene «Plus» / «Minus» | Øk verdien med «Plus», reduser den med «Minus».  |
|  | Gul ramme                  | Viser at den innstilte verdien avviker fra standardverdien.<br>Tilbakestill verdien til den opprinnelige verdien ved å berøre. |







### Skrive tekst og sifre

Et tastatur for skriving av tall eller tekst vises.



| Bilde   | Navn       | Bruksområde  |
|---|------------|--|
|  | Skrivefelt | Visning av det som er skrevet inn.<br>Slett alle tegnene som er skrevet inn, ved å berøre. |



| Bilde   | Navn                           | Bruksområde  |
|---|--------------------------------|--|
|  | «Slett»                        | Slett det siste tegnet.                                |
|  | «Små bokstaver»                | Vis de tilgjengelige bokstavene med små bokstaver.     |
|  | «Store bokstaver»              | Vis de tilgjengelige bokstavene med store bokstaver.   |
|  | «Tall og matematiske symboler» | Vis de tilgjengelige tallene og matematiske symbolene. |
|  | «Spesialtegn»                  | Vis de tilgjengelige spesialtegnene.                   |
|  | «Bekreft»                      | Bekreft inntastingen, og gå ut av undermenyen.         |
|  | «Avbryt»                       | Avbryt inntastingen, og lukk visningsvinduet.          |

## 1.6 Nål, tråd, stoff

I tidens løp slites nålen. Den må derfor skiftes ut regelmessig. Rene sømmer oppnår man bare med feilfri spiss. Generelt gjelder: Jo tynnere stoff, desto finere må nålen være. Nålene som vises, er standard- eller spesialtilbehør, avhengig av maskinen.

- Nåltykkelser 70, 75: for tynne stoffer.
- Nåltykkelser 80, 90: for middels tykke stoffer.
- Nåltykkelser 100, 110 og 120: for tykke stoffer.

### Nåloversikt

| Bilde   | Nålbetegnelse  | Nålbeskrivelse                                  | Bruksområde  |
|---|--|---|--|
|  | <b>Universalnål</b><br>130/705 H 60-120              | Litt kulespiss                                  | For nesten alle naturstoffer og syntetiske stoffer (vevde og strikkede stoffer). |
|  | <b>Stretchnål</b><br>130/705 H-S 75, 90              | Middels kulespiss, spesiell øyeform og hul hals | For jersey, trikot, strikke- og stretchstoffer.                                  |
|  | <b>Jersey-nål/broderinål</b><br>130/705 H SUK 60-100 | Middels kulespiss                               | For strikkede stoffer.<br>Til brodering.   |
|  | <b>Dongerinål</b><br>130/705 H-J 80-110              | Meget slank spiss, forsterket skaft             | For tykke stoffer, som dongeri eller seilduk.                                    |

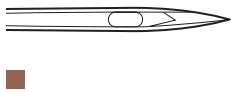
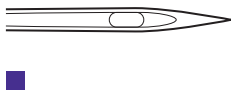
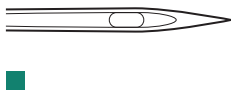
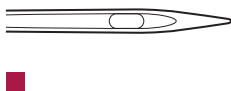
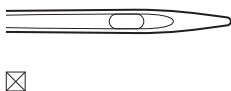
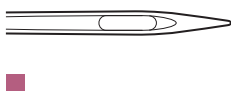
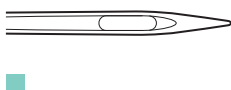
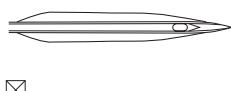
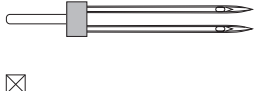
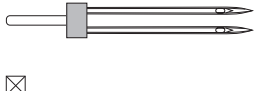
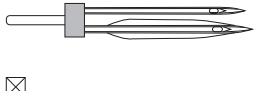
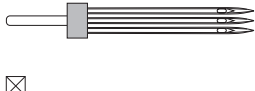
| Bilde   | Nålbetegnelse   | Nålbeskrivelse  | Bruksområde   |
|---|---|---|---|
|    | <b>Skinnnål</b><br>130/705 H LR 90, 100                 | Skjærespiss<br>(LR = skinnskjærespiss)                  | For alle typer skinn, vinyl, kunstskinn, plast, folier.               |
|    | <b>Microtexnål</b><br>130/705 H-M 60-110                | Spesielt slank, fin spiss                               | For mikrofiberstoff og silke.   |
|    | <b>Quiltnål</b><br>130/705 H-Q 75, 90                   | Litt avrundet, fin spiss                                | For rettsøm og stikninger.  |
|    | <b>Broderinål</b><br>130/705 H-E 75, 90                 | Litt kulespiss, spesielt bredt nåløye og bred trådrenne | For brodering på alle naturstoffer og syntetiske stoffer.             |
|    | <b>Nål for tynne materialer</b><br>130/705 H SES 70, 90 | Liten kulespiss   | For fine strikkede stoffer.<br>Til brodering på tynne, sarte stoffer. |
|  | <b>Metafilnål</b><br>130/705 H METAFIL 80               | Langt nåløye (2 mm) i alle størrelser                   | Til sying eller brodering med metalltråd.                             |
|  | <b>Cordonnet nål</b><br>130/705 H-N 70-100              | Langt nåløye (2 mm) i alle størrelser                   | Stikninger med tykk tråd.   |
|  | <b>Hullsømnål</b><br>130/705 H WING 100-120             | Vingeformet nål   | Til sying av hullfalter.  |
|  | <b>Universal tvillingnål</b><br>130/705 H ZWI 70-100    | Nålavstand: 1.0/1.6/2.0/2.5/3.0/4.0/6.0/8.0             | Til synlige falder i elastiske stoffer, biser, dekorative sømmer.     |
|  | <b>Stretch tvillingnål</b><br>130/705 H-S ZWI 75        | Nålavstand: 2.5/4.0                                     | Til synlige falder i elastiske stoffer, biser, dekorative sømmer.     |
|  | <b>Hullsøm tvillingnål</b><br>130/705 H ZWIHO 100       | Nålavstand: 2.5   | For spesielle effekter og hullsøm.                                    |
|  | <b>Universal trillingnål</b><br>130/705 H DRI 80        | Nålavstand: 3.0   | Til synlige falder i elastiske stoffer, dekorative sømmer.            |

## Eksempel på nålbetegnelse

130/705-systemet, som er vanlig for husholdningsmaskiner, forklares ved hjelp av følgende bilde av en jersey-/stretchnål (som er et eksempel).

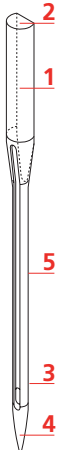
|   |   |
|---|---|
|  | <p><b>130/705 H-S/70</b></p> <p><b>130</b> = Nåleskaftlengde (1)</p> <p><b>705</b> = Flatt nåleskaft (2)</p> <p><b>H</b> = Hullkile (3)</p> <p><b>S</b> = Nålspissform (her middels kulespiss) (4)</p> <p><b>70</b> = Nålstørrelse 0,7 mm (5)</p> |
|---|---|

## Valg av tråd

For et perfekt resultat spiller trådens, nålens og stoffets kvalitet en viktig rolle.

Vi anbefaler tråd av høy kvalitet for best mulig sømresultat.

- Bomullstråd har naturfibrenes fordeler, og egner seg derfor godt til sying av bomullsstoff.
- Hvis en bomullstråd er mercerisert vil den ha en lett glans, og endrer ikke sine egenskaper ved vask.
- Polyestertråd har høy strekkstyrke og er særlig fargeekte.
- Polyestertråd er mer elastisk enn bomullstråd, og anbefales når du trenger en sterk og elastisk søm.
- Rayon- og viskosestråd er laget av naturfibre og har særlig mye glans.
- Rayon- og viskosestråd egner seg godt til motivsøm, og gir disse en vakker effekt.

## Nål-tråd-forhold

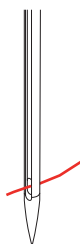
|   |  |
|---|--|
|  | <p>Nål-tråd-forholdet er riktig når tråden passer nøyaktig i nålens lange rille og gjennom nåløyet. Resultatet blir herved optimalt.</p> |
|  | <p>Tråden kan ryke og feilsting oppstå når tråden har for stort spillerom i den lange rillen og nåløyet.</p>                             |



## 2 Forberedelser

### 2.1 Før første gangs bruk av maskinen



BERNINA anbefaler å smøre griperen før første gangs bruk av maskinen eller etter langvarig stillstand. (se side 108)

Ved å smøre griperen kan man unngå at det oppstår uønsket støy i griperområdet.

### 2.2 Tilkobling og strømbryter på

#### Tilkoble pedal

Ledningen til pedalen er rullet opp på undersiden av pedalen.

- > Rull ut ledningen til pedalen til ønsket lengde, og klem den fast i ledningsholderen på pedalen.



- > Sett støpslet på ledningen inn i pedalkontakten på maskinen.



- > Plasser pedalen under bordet.
- > Hvis ledningen er for lang, ruller du opp det overflødig og klemmer det fast i ledningsholderne på pedalen.

#### Tilkoble maskinen

For å sikre trygg drift av maskinen må man bare bruke strømledningen som følger med. Strømledningen som følger med, er konstruert for bruken og det gjeldende spenningsområdet. Hvis maskinen brukes i andre land enn opprinnelseslandet, må den utstyres med en strømledning for dette landet hos BERNINA-forhandleren.

Strømledningen for USA og Canada har et polarisert nettstøpsel (den ene stiften er bredere enn den andre). For å redusere faren for elektrisk støt er det bare en måte å stikke støpset inn i stikkontakten på. Hvis støpset ikke passer i stikkontakten, dreier du støpslet og setter det inn på nytt. Hvis støpslet fremdeles ikke passer, må du få en elektriker til å installere en riktig type stikkontakt. Det er ikke tillatt å endre nettstøpset på noen måte.

- > Sett apparatstøpslet på strømledningen inn i maskinens nettkabeltilkobling.



- > Sett støpselet til strømkabelen i stikkkontakten.

### Montere kneløfter



Sideposisjon for kneløfter kan tilpasses hos en BERNINA fagforhandler etter behov.

- > Stikk kneløfteren inn i tilkoblingen for kneløfter på maskinens frontside.
- > Juster stolhøyden slik at kneløfteren kan betjenes med kneet.



### Feste touchscreenpenn (ekstrautstyr)

- > Fest touchscreenpennen på magnetholderen.



### Slå på maskinen

- > Sett hovedbryteren på «I».





- > Stikk trådsnellen på snelleholderen.



### Horisontal snelleholder

Sett på skumgummiskive, trådsnelle og snellestopper

Snellestopperen sørger for at tråden går jevnt fra trådsnellen. Snellestopperen brukes kun ved liggende snelleholder.

- > Stikk skumgummiskive på snelleholderen.
- > Stikk trådsnellen på snelleholderen.
- > Plasser riktig snellestopper på snelleholderen, slik at det ikke er noen klaring mellom snellestopperen og snelleholderen.



### Bruk av trådsnellenett

Spolenettet holder tråden på spolen og hindrer at det oppstår knuter eller at tråden ryker.

- > Skyv spolenettet, hvis tilgjengelig, over spolen.





## 2.5 Transportør

### Innstille transportør

- > Trykk på knappen «Transportørindikator» for å senke transportøren.



- > Trykk en gang til på knappen «Transportørindikator» for å heve transportøren.

### Instruksjon for innstilling av transportør



- > Trykk på «Transportørindikator».
- > Løft eller senk transportøren iht. animasjonen.

## 2.6 Sybord

### Bruk av sybord

Utvidelsesbordet monteres på friarmen og utvider det tilgjengelige syområdet.

- > Hev nålen.
- > Hev syfoten.
- > Slå av maskinen og dra ut kontakten.
- > Skyv utvidelsesbordet fra venstre mot høyre over friarmen til det går i inngrep.



- > For fjerning av sybordet må det trekkes bort mot venstre over friarmen.



## 2.7 Syfot

### Innstille syfotposisjon med kneløfter

- > Sittehøyde innstilles slik at kneløfter kan betjenes med kneet.
- > Trykk kneløfter med kneet mot høyre for å heve syfoten.

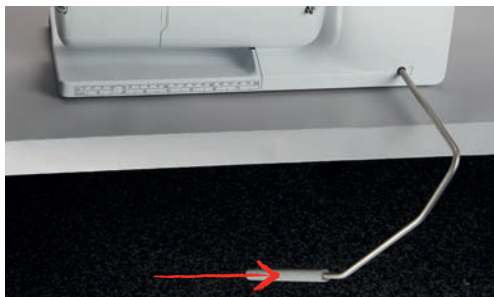

- Samtidig senkes transportøren og trådspenningen frakobles.
- > Slipp kneløfter sakte for å senke syfoten.

### Skift syfotsåle

#### Fjern syfotsåle

- > Sett nål i øvre posisjon.
- > Løft syfoten.
- > Slå av maskinen og dra ut kontakten.
- > Trykk på knappen på snap-on-skaftet.



- Syfotsålen kobles ut.

#### Montere syfotsåle

- > Legg syfotsålen under skaftet slik at tverrstiften ligger under åpningen til skaftet.



- > Senk skaftet med hendelen.



- Syfotsålen kobles på plass.

### Skifte syfot

- > Hev nålen.
- > Hev syfoten.
- > Slå av maskinen og dra ut kontakten.
- > Trykk opp festespaken (1).
- > Dra bort syfoten (2).



- > Før ny syfot nedenfra og inn i holderen.
- > Trykk festespaken ned.

### Vise syfot på touchskjermen

For hvert valgt sting viser maskinen anbefalt syfot og ytterligere alternative syføtter.

Forutsetning:

- Maskinen er slått på.
- > Velg stingmønster.
  - Anbefalt syfot vises med nummer på ikonet «Syfotindikator/syfotutvalg».
- > Trykk på «Syfotindikator/syfotutvalg».
- > for å vise alternative syføtter sveiper du oppover i området med syføttene.



- > Hvis du trykker på en syfot, vises beskrivelsen og bruksområdet for denne syfoten.



## Innstille syfottrykk

Det innstilte normale syfottrykket kan brukes til generelt syarbeid. Ved trikotstoff eller løst strikkede stoffer må syfottrykket reduseres. Forsterk syfottrykket for faste stoffer.



Syfottrykk er for å justere syfotens trykk optimalt i forhold til stoffets tykkelse. Det anbefales å redusere syfottrykket på tykke stoffer. Derved heves syfoten lettere og stoffet transporteres bedre. Ved bruk av tynne stoffer anbefales det å øke syfottrykket. Derved forkyves stoffet ikke så lett under syfoten.

- > Vri dreieknappen mot høyre for å redusere syfottrykket.
- > Vri dreieknappen videre mot høyre for å løfte syfoten.
- > Vri dreieknappen mot venstre for å forsterke syfottrykket.



## 2.8 Nål og stingplate

### Skifte nål

- > Hev nålen.
- > Slå av maskinen og dra ut kontakten.
- > Fjern syfoten.

- > Løsne festeskruen på nålen for hånd.



- > Dra nålen ned.
- > Hold ny nål med den flate siden bakover.
- > Skyv nålen helt opp.
- > Stram festeskruen for hånd.

### Velge nål på touchskjermen

Etter bytte av nål kan du kontrollere om denne kan brukes med den valgte stingplaten.

- > Trykk på «Stingplate-/nåleutvalg».



- > Velg montert nål.

### Velge nåltype og nålstørrelse

Praktisk påminnefunksjon: For at ingen informasjon skal gå tapt, kan nåltypen og nåltykkelsen også lagres på maskinen. Den lagrede nåltypen og den lagrede nåltykkelsen kan da kontrolleres når som helst.

- > Trykk på «Stingplate-/nåleutvalg».



- > Trykk på «Velge nål».

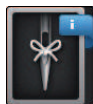

- > Velg nåltype (1) for den monterte nålen.
- > Velg nåltykkelse (2) for den monterte nålen.

### Innstillinger nålposisjon oppe/nede



- > Trykk på knappen «Nålposisjon oppe/nede» for å senke nålen.
- > Trykk en gang til på knappen «Nålposisjon oppe/nede» for å heve nålen.

### Innstillinger nålposisjon venstre/høyre

Det finnes til sammen 11 nålposisjoner. Nålposisjonen vises med nålposisjonsnummer på skjermen.

- > For å stille inn nålposisjonen til venstre trykker du på knappen «Nålposisjon venstre» (1).
- > For å stille inn nålposisjonen til høyre trykker du på knappen «Nålposisjon høyre» (2).



### Innstillinger nålstopp oppe/nede (permanent)



- > Trykk på «Nålstopp oppe/nede» for å stille inn nålstopposisjonen permanent.
  - Maskinen stopper i nålposisjon nede når pedalen slippes eller knappen «Start/stopp» trykkes inn.
- > Trykk en gang til på «Nålstopp oppe/nede».
  - Maskinen stopper i nålposisjon oppe når pedalen slippes eller knappen «Start/stopp» trykkes inn.

### Skifte stingplate

Stingplatene har langsgående, tverrgående eller diagonale markeringer i millimeter (mm) og tommer (inch). Disse markeringene er nyttige når du syr, eller for at du skal få nøyaktige stikninger.

Forutsetning:

- Transportøren er senket.
  - Maskinen er avslått og koblet fra strømmettet.
  - Nål og syfot er fjernet.
- > Trykk stingplaten ned på markeringen bak til høyre til den vippes opp.



- > Fjern stingplaten.
- > Plasser åpningene til den nye stingplaten over de tilsvarende føringsstiftene, og trykk ned til den går i inngrep.

### Velge stingplate på touchskjermen

Etter bytte av nål kan du kontrollere om denne kan brukes med den valgte nålen.



- > Trykk på «Stingplate-/nålevalg».
- > Velg tidligere montert stingplate.



- Hvis den valgte stingplaten kan brukes med nålen, kan du begynne å sy.
- Hvis den valgte stingplaten ikke er egnet for nålen, vises en feilmelding, og start av maskinen hindres automatisk.

## 2.9 Træing

### Træ overtråd

#### Forberede træing

- > Stikk skumgummiskive på snelleholderen.
- > Stikk trådsnellen på snelleholderen slik at tråden vikles av med klokken.
- > Sett på passende snellestopper.
- > Slå på maskinen, og vent til den er startet.
- > Løft nålen og syfoten.

#### Før tråden til nålen

- > Hold fast tråden med den ene hånden mellom snellen og den bakre trådføreren (1). Ta tak i enden på tråden med den andre hånden, og hold den lett strammet mens du følger anvisningene nedenfor.
- > Før tråden i pilretning gjennom trådspenningen (2).

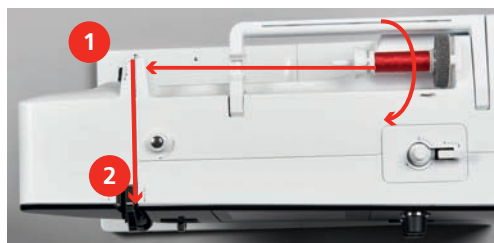

- > Før tråden ned og rundt trådgiverdekelet (3) og opp.

- > Legg tråden i trådgiveren (4).



- > Før tråden nedover igjen (5).
- > Først nå slipper du tråden.
- > Slå av maskinen.

### Tråe i nålen

- > Tråden føres gjennom føringene (6/7) ovenfor syfoten.







- > Trekk tråden under syfoten og bort til trådkutteren (15), og kutt den.



### Træing av tvillingnål

Forutsetning:

- Tvillingnål er montert.
- > Før første tråd i pilretning på høyre side av trådspenningskiven (1).
- > Før annen tråd i pilretning på venstre side av trådspenningskiven (1).



- > Før første og annen tråd til trådfører ovenfor nålen.
- > Træ første tråd for hånd i høyre nål.
- > Træ annen tråd for hånd i venstre nål.

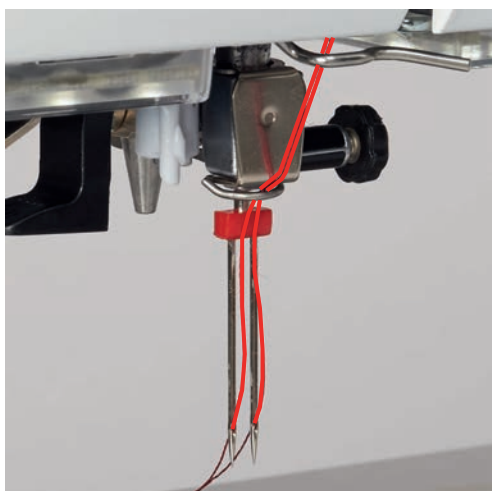

### Træing av trillingnål



Når man bruker den senkbare snelleholderen, må man alltid montere en skumgummiskive. Det hindrer tråden i å sette seg fast i snelleholderen.

Forutsetning:

- Trillingnålen er montert.
- > Stikk skumgummiskive, trådsnelle og passende snellestopper på snelleholderen.
- > Stikk en oppfylt spole inn på den senkbare snelleholderen.
- > Sett på passende snellestopper.
- > Sett på trådsnelle.
- > Træ 3 tråder til øvre trådfører.

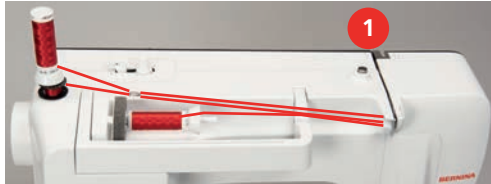

- > Før 2 tråder forbi venstre side av trådspenningsskiven (1) og til trådfører ovenfor nålen.
- > Før 1 tråd forbi høyre side av trådspenningsskiven (1) og til trådfører ovenfor nålen.
- > Træ første tråd for hånd i venstre nål.
- > Træ annen tråd for hånd i midtre nål.
- > Træ tredje tråd for hånd i høyre nål.

## Spoling av undertråd



Undertråden kan også spoles opp i løpet av syingen ved å bruke den senkbare snelleholderen.

Forutsetning:

- Skumgummiskive, trådsnelle og passende snellestopper er montert.
- > Stikk tom spole på spoleenheten slik at spolenes sensoroverflater i sølv peker nedover.



- > Før tråden mot venstre i den bakre trådføreren (1).
- > Før tråden med klokken rundt spoleforspenningen (2).
- > Tråden vikles med klokken 2–3 ganger på den tomme spolen (3).
- > Dra tråden over trådkutteren ved koblingsspaken (4) og kutt den av.

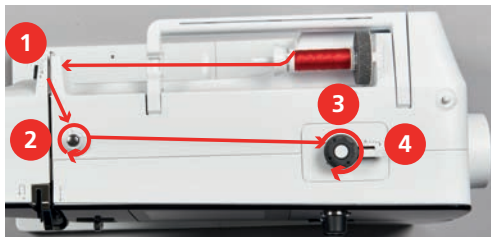

- > Trykk koblingsspaken (5) mot spolen.



- Maskinen spoler.
- > Stans spoleprosessen ved å trykke koblingsspaken mot høyre.
- > For å fortsette spoling trykkes koblingsspaken mot spolen igjen.
  - Maskinen stopper spoling automatisk når spolen er full.
- > Ta av spolen og dra tråden over trådkutteren ved koblingsspaken.

### Træ i undertråden

Forutsetning:

- Nålen er hevet.
- Maskinen er slått av, og spolehusdekslet er åpent.
- > Trykk på utløserlinken på spolehuset (1).

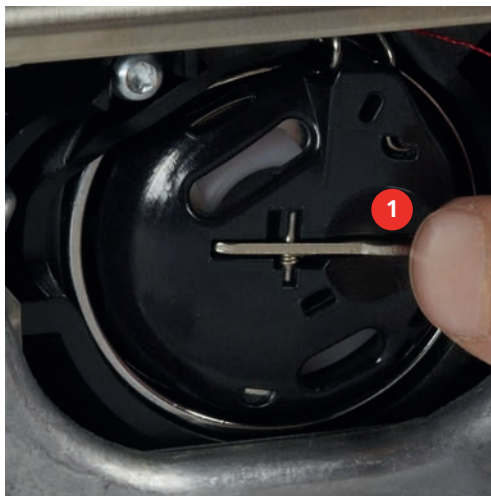

- > Fjern spolehuset.
- > Fjern spolen fra spolehuset.



- > For å sette den inn i maskinen må du holde spolehuset slik at trådføringen (5) peker oppover.

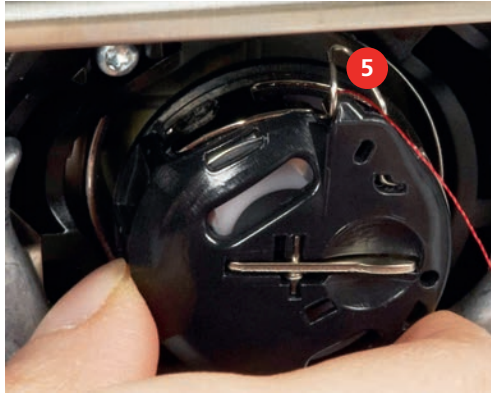

- > Sett inn spolehuset.
- > Trykk midt på spolehuset til det låses på plass.
- > Trekk tråden gjennom strådkutteren (6) og kutt av.



- > Lukk griperdekslet.

### Instruksjon for å trå i undertråden



- > Trykk på «Undertråd».
- > Trå undertråden etter animasjonen.

## 3 Setup-program

### 3.1 Syinnstillinger

#### Innstille overtrådspanning

Endring av overtrådspanningen i oppsettprogrammet påvirker alle stingmønstrene. Det er også mulig å foreta endringer i overtrådspanningen som skal gjelde for det valgte stingmønsteret. Innstillingen i oppsettet opprettholdes etter at maskinen har blitt avslått.



> Trykk på «Home».



> Trykk på «Oppsettprogram».



> Trykk på «Syinnstillinger».



> Trykk på «Endre overtrådspanning».  
> Still inn overtrådspanningen.

#### Innstilling av maksimal syhastighet

Med denne funksjonen kan den maksimale hastigheten stilles inn.



> Trykk på «Home».



> Trykk på «Oppsettprogram».



> Trykk på «Syinnstillinger».



> Trykk på «Maksimal syhastighet».  
> Still inn maksimal hastighet.

#### Innstilling av festesting

Når funksjonen er slått på, sys automatisk 4 festesting i begynnelsen av mønsteret etter trådkuttingen.



> Trykk på «Home».



> Trykk på «Oppsettprogram».



> Trykk på «Syinnstillinger».



> Slå «Festesting i begynnelsen av mønsteret» på eller av.

### Programmere knappen «Feste»

Antall og type festesting kan programmeres.



> Trykk på «Home».



> Trykk på «Oppsettprogram».



> Trykk på «Syinnstillinger».



> Trykk på «Programmere knapper og ikoner».



> Trykk på «Programmere knapp for festesting».



> Trykk på «Endre antall festesting» for å sy flere festesting etter hverandre.  
> Stille inn antall festesting.



> Trykk på «Festesting på samme sted» for å stille inn 4 festesting på samme sted.

### Programmering av knappen «Retursyng»

Det er mulig å velge mellom «Retursyng» og «Stingnøyaktig retursyng».



> Trykk på «Home».



> Trykk på «Oppsettprogram».



> Trykk på «Syinnstillinger».



> Trykk på «Programmere knapper og ikoner».





### 3.3 Innstille lydsignal



> Trykk på «Home».



> Trykk på «Oppsettprogram».



> Trykk på «Lydinnstillinger».

> Trykk på bryteren (1) for å slå lyden generelt på eller av.



> For å slå av lyden for valg av stingmønster trykker du i området (2) «Slå lyd på/av».

> For å stille inn lyden for valg av stingmønster trykker du på «1 – 4» i området (2).



> For å slå av lyden for valg av funksjoner trykker du i området (3) «Slå lyd på/av».

> For å stille inn lyden for valg av funksjoner trykker du på «1 – 4» i området (3).



> For å slå av lyden for bruk av BSR-moduser trykker du i området (4) «Slå lyd på/av».

### 3.4 Maskininnstillinger

#### Velge språk



> Trykk på «Home».



> Trykk på «Oppsettprogram».



> Trykk på «Maskininnstillinger».



> Trykk på «Språkvalg».

> Trykk på ønsket språk.

## Stille inn skjermlystyrken

Lysstyrken på skjermen kan tilpasses egne behov.



> Trykk på «Home».



> Trykk på «Oppsettprogram».



> Trykk på «Maskininnstillinger».



> Trykk på «Innstillinger for skjerm».  
> Still inn lysstyrken på skjermen.

## Kontroll av samlet antall sting

Det totale stingantallet for maskinen og antall sting siden forrige service som ble utført av BERNINA-forhandleren, vises.



> Trykk på «Home».



> Trykk på «Oppsettprogram».



> Trykk på «Maskininnstillinger».



> Trykk på «Informasjon».



> Trykk på «Fastvare- og maskinvareinformasjon».

## Innføre forhandlerdata

Kontaktopplysningene til BERNINA-forhandleren kan angis.



> Trykk på «Home».



> Trykk på «Oppsettprogram».



> Trykk på «Maskininnstillinger».



> Trykk på «Informasjon».



> Trykk på «Forhandlerdata» for å legge inn forhandlerdata.



> Trykk på «Navn» for å legge inn navnet til BERNINA-forhandleren.



> Trykk på «Adresse» for å legge inn adressen til BERNINA-forhandleren.



> Trykk på «Telefonnummer» for å legge inn telefonnummeret til BERNINA-forhandleren.



> Trykk på «E-postadresse» for å legge inn nettadressen eller e-postadressen til BERNINA-forhandleren.

### Lagre servicedata

Servicedataene om gjeldende tilstand for maskinen kan lagres på BERNINA USB-minnepinnen og gjøres tilgjengelig for BERNINA-forhandleren.

- > Stikk en USB-minnepinne med tilstrekkelig ledig lagringsplass inn i maskinens USB-utgang.
- > Trykk på «Home».



> Trykk på «Oppsettprogram».



> Trykk på «Maskininnstillinger».



> Trykk på «Informasjon».







- > Trykk på «Servicedata».
- > Trykk på «Eksportere servicedata».
  - Ikonet «Eksportere servicedata» får en hvit ramme.
- > Når den hvite rammen ikke lenger vises, kan du fjerne USB-minnepinnen.

### Gjenopprette grunninnstillinger

**OBS:** Med denne funksjonen slettes alle individuelle innstillinger.







> Trykk på «Home».

-  > Trykk på «Oppsettprogram».
-  > Trykk på «Maskininnstillinger».
-  > Trykk på «Fabrikkinnstilling».
-  > For å gjenopprette grunninnstillingene for syinnstillingene trykker du på «Grunninnstilling sying» og bekrefter.
-  > For å gjenopprette alle grunnstillingene trykker du på «Grunninnstilling maskin», bekrefter og starter maskinen på nytt.

### Slette egne data

Mønstre som ikke trengs lenger, kan slettes, slik at det blir plass til nye mønstre.



-  > Trykk på «Home».
-  > Trykk på «Oppsettprogram».
-  > Trykk på «Maskininnstillinger».
-  > Trykk på «Fabrikkinnstilling».
-  > For å slette alle dataene fra det egne minnet trykker du på «Slette data fra eget minne» og bekrefter.

### Kalibrere knapphullsfoot med slede #3A

Knapphullsfoot med slede #3A og maskinen er tilpasset til hverandre og må bare brukes sammen.

Forutsetning:

- Knapphullsfoot med slede #3A er montert.
- Nålen er ikke trædd.

-  > Trykk på «Home».
-  > Trykk på «Oppsettprogram».
-  > Trykk på «Maskininnstillinger».

## Setup-program



> Trykk på «Vedlikehold/oppdatering».



> Trykk på «Kalibrere knapphullsfoot med slede #3A».  
> Senk Knapphullsfoot med slede #3A.



> Trykk på knappen «Start/stopp» for å starte kalibreringen.



## 4 Systeminnstillinger

### 4.1 Anvende bruksanvisning

Bruksanvisningen gir informasjon og forklaring på forskjellige områder innen sying og de forskjellige sømmene.



- > Trykk på «Home».



- > Trykk på «Veiledning».
- > Velg ønsket tema for å få informasjon.

### 4.2 Anvende sømkonsulent

Sømveilederen informerer om hjelp til valg av syprosjekter. Etter inntasting av stoff og ønsket syprosjekt vises f.eks. forslag til egnet nål og syfot.



- > Trykk på «Home».



- > Trykk på «Sømkonsulent».
- > Velg stoffet du skal sy på.
- > Velg syprosjekt.



- > Trykk på «Bekreft».
- Innstillingene blir tilpasset.

### 4.3 Bruk av eco-modus

Ved lengre avbrudd i arbeidet kan maskinen settes i sparemodus. Sparemodus fungerer også som barnesikring. Det er da ikke mulig å velge noe på skjermen, og maskinen kan ikke startes.



- > Trykk på «Home».



- > Trykk på «eco-modus» for å slå på sparemodus.
- Skjermen blir mørk. Strømforbruket minsker og lyset slukkes.
- > Trykk en gang til på «eco-modus» for å slå av sparemodus.

### 4.4 Anvende hjelp



- > Åpne hjelpevinduet i det skjermbildet der du trenger hjelp.
- > Trykk på «Hjelp» for å starte hjelpemodusen.
- > Trykk på feltet på skjermen der det trengs en hjelpefunksjon.

### 4.5 Med «clr» kan alle endringer forkastes

Alle endringene i stingmønstre og motiver kan tilbakestilles til grunnstilling. Unntatt er motiver eller sømmer som er lagret i det egne minnet, og overvåkingsfunksjoner.



- > Trykk på «Slette innstillinger».

## 5 Kreativ sying

### 5.1 Oversikt utvalgsmeny søm

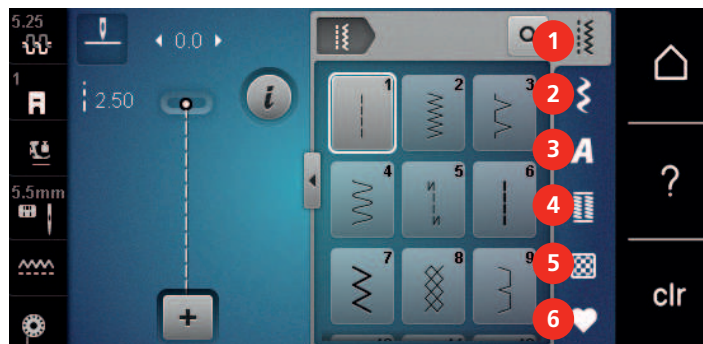

- |                 |                  |
|-----------------|------------------|
| 1 «Nyttesømmer» | 4 «Knapphull»    |
| 2 «Dekorsømmer» | 5 «Quiltesømmer» |
| 3 «Alfabet»     | 6 «Eget minne»   |

#### Velge søm

- > Velg stingmønster, alfabet eller knapphull.
- > Sveip oppover i området for nyttesting, alfabet eller knapphull for å se flere stingmønstre.
- > Trykk på «Forstørre/forminske vindu» (1) for å forstørre visningen.

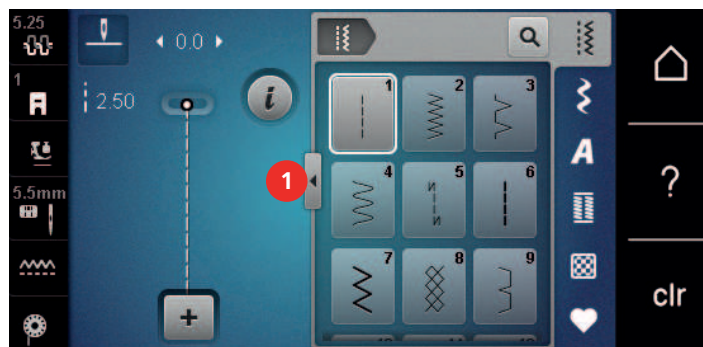

- > Trykk en gang til på «Forstørre/forminske vindu» for å forminske visningen.
- > For å velge stingmønster ved å angi sømnummer trykker du på «Valg av søm etter nummer».



### 5.2 Regulere hastighet

Med hastighetsregulatoren kan hastigheten tilpasses trinnløst.

- > Reduser hastigheten ved å skyve hastighetsregulatoren mot venstre.
- > Øk hastigheten ved å skyve hastighetsregulatoren mot høyre.

### 5.3 Innstille overtrådspenning

Grunninnstilling av overtrådspenningen skjer automatisk ved valg av søm.

Overtrådspenningen innstilles optimalt i BERNINA fabrikken der maskinen sys inn. Der brukes Metrosene-/ Seralon-tråd med tykkelse 100/2 (Mettler) som over- og undertråd.

Benyttes det andre sytråder, kan det oppstå avvik fra den optimale overtrådspenningen. Dermed blir det nødvendig å tilpasse overtrådspenningen individuelt til syprosjektet og ønsket stingmønster.



Jo høyere overtrådspenningen er innstilt, desto strammere spennes overtråden og undertråden trekkes lenger inn i stoffet. Er overtrådspenningen lav, spennes overtråden mindre og undertråden trekkes ikke så langt inn i stoffet.

Endringer i overtrådspenningen påvirker den gjeldende, valgte sømmen. Overtrådspenningen for symodus kan endres permanent i oppsettprogrammet. (se side 47)

Forutsetning:

- I oppsettprogrammet er overtrådspenningen endret.



- > Trykk på «Overtrådspenning».
- > Still inn overtrådspenningen.



- > For å tilbakestille endringene til grunninnstilling trykker du på ikonet med gul ramme til høyre.
- > Trykk på det venstre ikonet med gul ramme for å tilbakestille endringene i «Oppsettprogram» til grunninnstillingen.

## 5.4 Redigere søm

### Endre stingbredde

- > Du reduserer stingbredden ved å vri «øvre multifunksjonsknapp» til venstre.
- > Du øker stingbredden ved å vri «øvre multifunksjonsknapp» til høyre.
- > Trykk på «Stingbredde» (1) for å åpne andre innstillingsmuligheter.



### Endre stinglengde

- > Du reduserer stinglengden ved å vri «nedre multifunksjonsknapp» til venstre.
- > Du øker stinglengden ved å vri «nedre multifunksjonsknapp» til høyre.

- > Trykk på «Stinglengde» (1) for å åpne flere innstillingsmuligheter.

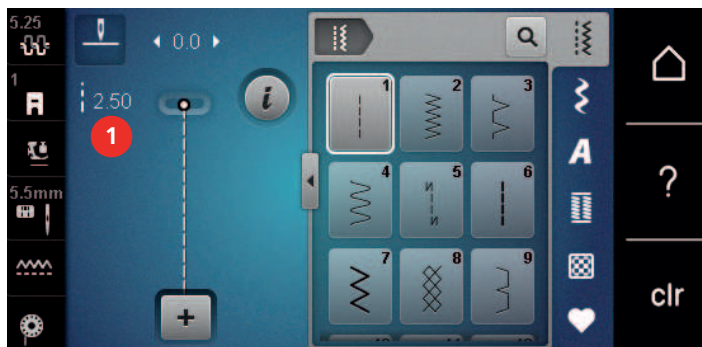

### Korrigerer balanse

Forskjellige stoffer, tråder og innlegg kan påvirke de programmerte stingmønstrene, slik at de ikke sys korrekt. Med den elektroniske balansen kan disse avvikene korrigeres og derved kan stingmønstrene tilpasses stoffet optimalt.

- > Velg stingmønster eller alfabet.
- > Sy stingmønstret.
- > Trykk på «i-dialog».



- > Trykk på «Balanse».
  - En forhåndsvisning av stingmønstret åpnes.

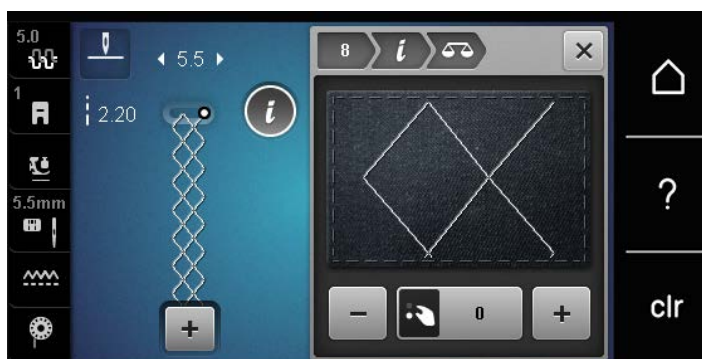

- > For å korrigerer stingmønstret på langs må du vri «nedre multifunksjonsknapp» helt til forhåndsvisningen av stingmønstret stemmer overens med det sydde stingmønstret på stoffet.
- > Endrede balanseinnstillinger kan lagres for hvert sting i «Eget minne» .
- > Endrede balanseinnstillinger gjelder bare til du trykker på «Slette innstillinger» eller maskinen blir slått av.



### Innstille mønsterrepetisjon

Stingmønstre kan gjentas opptil 9 ganger.

- > Velg stingmønster eller alfabet.
- > Trykk på «i-dialog».



- > Trykk 1 gang på «Mønsterrepetisjon» for å sy stingmønstret 1 gang.
- > Trykk på «Mønsterrepetisjon» 2 til 9 ganger for å gjenta stingmønstret opptil 9 ganger.
- > Trykk lenge på «Mønsterrepetisjon» for å slå av stingmønsterrepetisjonen.

### Speilvende søm

- > Velg stingmønster eller alfabet.
- > Trykk på «i-dialog».



- > Trykk på «Speilvende venstre/høyre» for å speile stingmønsteret fra venstre mot høyre.



- > Trykk på «Speilvende oppe/nede» for å speile stingmønsteret i syretningen.

### Retursøm

- > Velg stingmønster eller alfabet.
- > For å straks koble om til retursyng ved å trykke på knappen «Retursyng» må nålstopp nede (permanent) stilles inn.
- > For å sy et ekstra sting fremover før omkobling til retursyng, må nålposisjonen oppe (permanent) stilles inn.

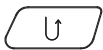

- > Trykk på knappen «Retursyng» og hold den inne.

### Permanent retursyng

- > Velg stingmønster eller alfabet.
- > Trykk på «i-dialog».

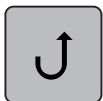

- > Trykk på «Permanent retursyng» for permanent retursyng.
  - Maskinen syr bakover helt til «Permanent retursyng» trykkes på nytt.

## 5.5 Kombinere sømmer

### Oversikt kombinasjonsmodus



- 1 «Stingbredde»
- 2 «Stinglengde»

- 3 «Kombinasjonsmodus/enkeltmodus»
- 4 Enkelt stingmønster innen kombinasjonen

## Lage stingmønsterkombinasjoner

I kombinasjonsmodus kan stingmønstre og alfabeter stilles sammen etter egne ønsker. Gjennom kombinasjonen av foretrukne alfabetbokstaver kan for eksempel teksten BERNINA opprettes.

-  > Trykk på «Kombinasjonsmodus/enkeltmodus».
- > Velg ønsket stingmønster.

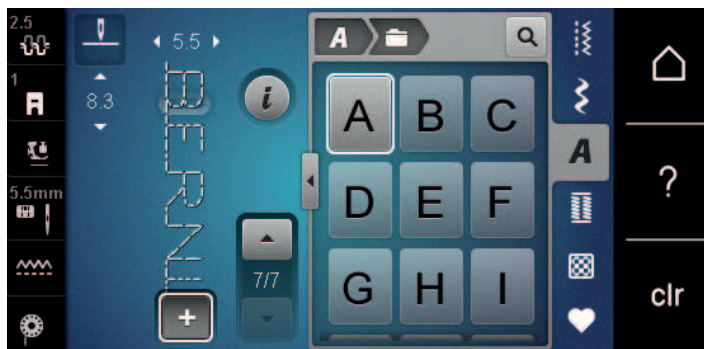

-  > For å gå tilbake til enkeltmodus trykker du en gang til på «Kombinasjonsmodus/enkeltmodus».

## Lagre sømkombinasjon

For å kunne gå tilbake til individuelt innstilte stingmønsterkombinasjoner, kan disse lagres i arkivet «Eget minne».

- > Opprett stingmønsterkombinasjon.
- > Trykk på «Eget minne».



-  > Trykk på «Lagre stingmønstre».

-  > Trykk på «Bekreft» for å lagre stingmønsterkombinasjonen.

## Laste sømkombinasjon

-  > Trykk på «Kombinasjonsmodus/enkeltmodus».



-  > Trykk på «Eget minne».

-  > Trykk på «Laste stingmønsterkombinasjon».
- > Velg stingmønsterkombinasjon.

## Skrive over sømkombinasjon

- > Opprett stingmønsterkombinasjon.
- > Trykk på «Eget minne».



-  > Trykk på «Lagre stingmønstre».
- > Velg stingmønsterkombinasjon som skal overskrives.
-  > Trykk på «Bekreft» for å overskrive stingmønsterkombinasjonen.

## Slette sømkombinasjon

- > Opprett stingmønsterkombinasjon.
- > Trykk på «i-dialog».
- > Trykk på «Bearbeide hele kombinasjonen».



- > Trykk på «Slett».



- > Trykk på «Bekreft».

## Redigere stingmønstre enkeltvis

- > Opprett stingmønsterkombinasjon.
- > For å velge et enkelt stingmønster trykker du på den ønskede posisjonen (1) i stingmønsterkombinasjonen.



- > Trykk på «i-dialog» for å bearbeide et enkelt stingmønster.

## Slette enkelt søm

Forutsetning:

- En sømkombinasjon er opprettet.
- > Trykk på ønsket broderimotiv (1) i stingmønsterkombinasjonen.

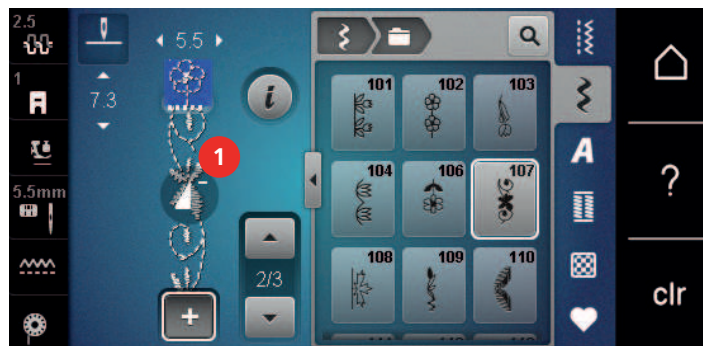

- > Trykk på «i-dialog».



- > Trykk på «Slett».

### Tilføye enkelt søm

Det nye stingmønsteret føyes alltid til **under** det valgte stingmønsteret.

- > Opprett stingmønsterkombinasjon.
- > For å velge et enkelt stingmønster trykker du på den ønskede posisjonen (1) i stingmønsterkombinasjonen.



- > Velg nytt stingmønster.

### Speilvende sømkombinasjon



- > Opprett stingmønsterkombinasjon.
- > Trykk på «i-dialog».
- > Trykk på «Bearbeide hele kombinasjonen».



- > For å speile hele stingmønsterkombinasjonen fra venstre mot høyre, trykker du på «Speilvende venstre/høyre».
- > For å tilbakestille endringer til grunninnstilling trykker du en gang til på «Speilvende venstre/høyre».

### Feste sømkombinasjon



- > Opprett stingmønsterkombinasjon.
- > Velg ønsket posisjon i stingmønsterkombinasjonen, der stingmønsterkombinasjonen skal festes.
- > Trykk på «i-dialog».

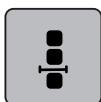

- > Trykk på «Bearbeide kombinasjon i markørposisjon».



- > Trykk på «Feste».
  - Hvert enkelt mønster i stingmønsterkombinasjonen kan festes i begynnelsen eller slutten.

## Innstille mønsterrepetisjon



- > Opprett stingmønsterkombinasjon.
- > Trykk på «i-dialog».
- > Trykk på «Bearbeide hele kombinasjonen».



- > Trykk 1x gang på «Mønsterrepetisjon» for å gjenta stingmønsterkombinasjonen.
- > For å gjenta stingmønsterkombinasjonen inntil 9x trykker du en gang til på «Mønsterrepetisjon».
- > For å slå av mønsterrepetisjonen trykker du lenge på «Mønsterrepetisjon» eller «Slette innstillinger».

## 5.6 Håndtere stingmønstre

### Lagre stingmønsterinnstillinger



- > Velg stingmønster, alfabet eller knapphull.
- > Trykk på «i-dialog».
- > Endre sting, alfabet eller knapphull.



- > Trykk på «Lagre søminnstillinger» for å lagre alle endringene permanent.



- > Trykk på «Tilbakestill søm» for å forkaste alle endringer.

### Lagre søm i eget minne

I arkivet «Eget minne» kan man lagre et hvilket som helst stingmønster samt individuelt endrede stingmønstre.

- > Velg stingmønster, alfabet eller knapphull.
- > Endre stingmønster.
- > Trykk på «Eget minne».



- > Trykk på «Lagre stingmønstre».
- > Velg mappen der mønsteret skal lagres.



- > Trykk på «Bekreft».

### Skrive over søm fra eget minne

Forutsetning:

- Stingmønster lagret i eget minne.
- > Velg stingmønster, alfabet eller knapphull.
- > Endre stingmønster.
- > Trykk på «Eget minne».



- > Trykk på «Lagre stingmønstre».
- > Velg mappen der stingmønsteret som skal overskrives, er lagret.
- > Velg stingmønsteret som skal overskrives.

- > Trykk på «Bekreft».

### Laste søm fra eget minne

Forutsetning:

- Stingmønster lagret i eget minne.



- > Trykk på «Eget minne».



- > Trykk på «Laste stingmønster».
- > Velg mappen der stingmønsteret befinner seg.
- > Velg stingmønster.

### Slette søm fra eget minne

Forutsetning:

- Stingmønster lagret i eget minne.



- > Trykk på «Eget minne».



- > Trykk på «Slett».
- > Velg mappen der stingmønsteret befinner seg.
- > Velg stingmønster.

- > Trykk på «Bekreft» for å slette stingmønsteret.

## 5.7 Feste

### Sømmen sikres med knappen «Feste»

Knappen «Festing» kan programmeres med forskjellige festesting. (se side 48)



- > Trykk på knappen «Festing» før syingen starter.
  - Sømmen/sømkombinasjonen festes ved sømbegynnelse med antall innstilte sting.
- > Trykk på knappen «Festing» under syingen.
  - Maskinen stanser omgående og fester med antall programmerte sting.

## 5.8 Utjevne stofflag

Når syfoten står skeivt på et tykt sted, kan ikke transportøren gripe i stoffet og syprosjektet kan ikke sys ordentlig.

- > For å utjevne høyden skyves, alt etter behov, 1 – 3 utligningsplater bakfra under syfoten til like bak nålen.

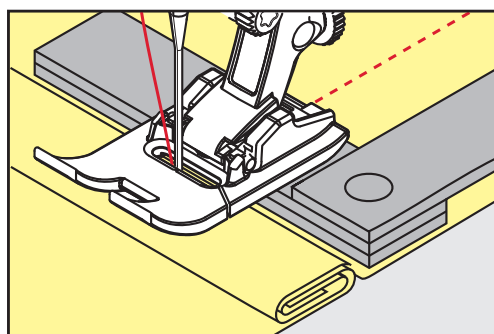

- Syfoten ligger vannrett på syprosjektet.



- > For å utjevne høyden foran syfoten skyves 1 – 3 utligningsplater under syfoten, tett mot nålen.

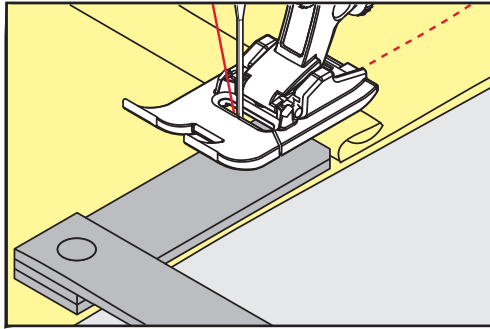

- Syfoten ligger vannrett på syprosjektet.
- > Sy til hele syfoten har passert det tykkeste stedet.
- > Fjern utligningsplatene.

## 5.9 Transportør og søm av hjørner

Ved sying av hjørner er det bare en liten del av stoffet som ligger på transportøren. Ved hjelp av høydeutligning kan stoffet transporteres jevnt.

- > Når stoffkanten er nådd stanses maskinen med nålstopp nede.
- > Hev syfoten.
- > Snu stoffet i ønsket posisjon.
- > Skyv 1 – 3 høydeutligningskiver på høyre side av syfoten tett inntil syprosjektet.
- > Senk syfoten.

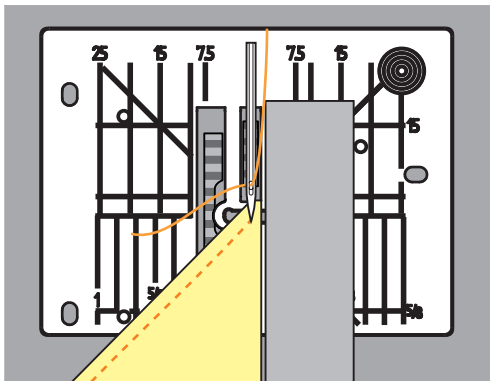







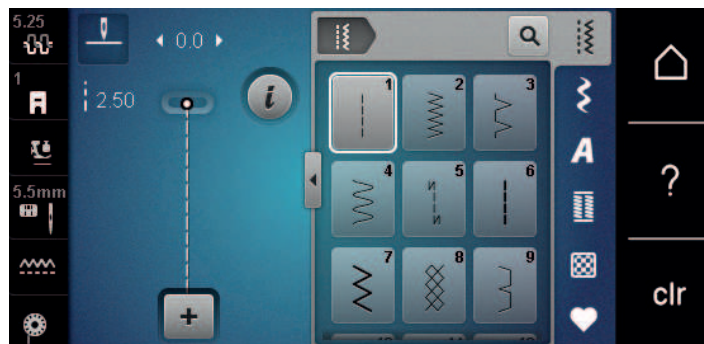







- > Sy videre til syprosjektet ligger på transportøren igjen.





## 6 Nyttesømmer

### 6.1 Oversikt nyttesømmer



| Sømmer | Sømnummer | Navn                | Beskrivelse  |
|--------|-----------|---------------------|--|
|        | 1         | Rettsøm             | Til sammensyng, stikninger og tråkning.  |
|        | 2         | Sikksakk            | Til overkast av kanter, syng av elastiske sømmer og feste av blondeinnlegg og gummibånd.     |
|        | 3         | Vari-overlock       | Til overkasting av kanter, sammensyng og samtidig overkasting av elastiske stoffer..         |
|        | 4         | Buesøm              | Til stopping og forsterking av stoffkanter eller festing av blonder og gummibånd.            |
|        | 5         | Festeprogram        | Til automatisk festing i begynnelsen av sømmen med syng forover og bakover.                  |
|        | 6         | Forsterket rettsøm  | For forsterkede sømmer på tunge stoffer og pynteeffekter.                                    |
|        | 7         | Forsterket sikksakk | For slitesterke sømmer på faste stoffer, synlige sømmer og pyntesømmer.                      |
|        | 8         | Vaffelsøm           | For elastiske stoffer og falder, også med gummitråder.                                       |
|        | 9         | Blindsting          | For blindsømmer på de fleste stofftyper og for muslingsømmer på myk jersey og tynne stoffer. |
|        | 10        | Lukket overlock     | Til sammensyng og samtidig overkasting av elastiske stoffer.                                 |
|        | 11        | Superstretch-sting  | For ekstra strekkbare åpne sømmer.   |

|   |    |                                   |  |
|---|----|-----------------------------------|--|
|    | 12 | Rynkesting                        | Til rynking med gummitråd og for flate forbindelsessømmer på middels tunge stoffer.  |
|    | 13 | Stretch-overlock                  | Til sammensynging og samtidig overkasting av elastiske stoffer og for flate forbindelsessømmer.                            |
|    | 14 | Jerseysøm                         | For synlige falder og synlige sømmer i undertøy og gensere og til lapping av trikot.                                       |
|    | 15 | Universalsting                    | For flate forbindelsessømmer, synlige sømmer og dekorsømmer i faste stoffer som filt og skinn og til festing av gummibånd. |
|    | 16 | Trestings sikksakk                | Til overkasting og forsterking av stoffkanter, til påsynging av gummibånd og til dekorsømmer.                              |
|   | 17 | Lycrasøm                          | For flate forbindelsessømmer, synlige sømmer i lycra og til ettersynging av sømmer i korsettvarer.                         |
|  | 18 | Stretchsting                      | For elastiske sømmer og falder i vevede og strikkede stoffer.  |
|  | 19 | Forsterket overlock               | For overlocksømmer eller flate forbindelsessømmer på middels tung strikk og frotté.  |
|  | 20 | Overlocksøm for strikkede stoffer | For elastiske sømmer og falder i vevede og strikkede stoffer, til synging og overkasting.                                  |
|  | 22 | Enkelt stoppeprogram              | Til automatisk stopping i tynne til kraftige stoffer.  |
|  | 23 | Forsterket stoppeprogram          | Til automatisk stopping i kraftige materialer.   |
|  | 24 | Regelsprogram                     | Til forsterking av lommeåpninger, knapphullsregels og festing av belteløkker.  |
|  | 25 | Regelsprogram                     | Til forsterking av lommeåpninger, festing av belteløkker og festing av sømender.   |
|  | 26 | Stort fluesting                   | Til forsterking av lommeåpninger, glidelåser og splitter i middels tunge til tykke stoffer.                                |

|   |    |                     |  |
|---|----|---------------------|--|
|  | 29 | Smal usynlig søm    | For usynlige sømmer og muslingsømmer i lette, tynne og myke stoffer. |
|  | 30 | Manuelt tråklesting | For arbeider der svært stor stinglende ønskes.                       |
|  | 32 | Enkelt rettsting    | For 1 rettsting som forbindelsessting i en kombinasjon.              |
|  | 33 | Tre enkle rettsting | For 3 enkle rettsting som forbindelsessting i en kombinasjon.        |

## 6.2 Syng av rettsting

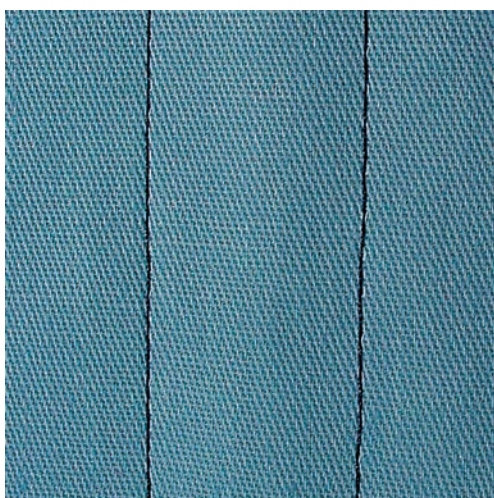

Tilpass stinglengden etter syprosjektet, f.eks. lange sting for jeansstoff (ca. 3 – 4 mm), korte sting for tynne stoffer (ca. 2 – 2,5 mm). Tilpass stinglengden etter tråddykkelsen f.eks. ved stikninger med lange Cordonnet-sting (ca. 3 – 5 mm).

Forutsetning:

- Standardfot #1 er montert.
- > Trykk på «Nyttesømmer».
- > Velg Rettsøm nr. 1.



### 6.3 Fest med automatisk festeprogram

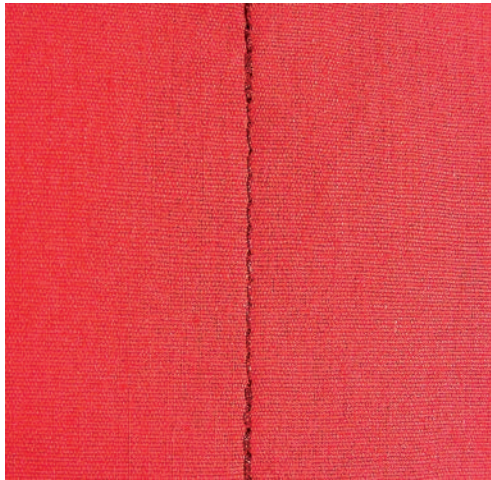

Med et fastsatt antall sting på 6 sting forover og 6 sting bakover sys en jevn søm.

Forutsetning:

- Standardfot #1 er montert.



- > Trykk på «Nyttesømmer».
- > Velg Festeprogram nr. 5.
- > Trykk på pedalen.
  - Maskinen fester automatisk.

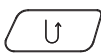

- > Sy ønsket sømlengde.
- > Trykk på knappen «Retursyng».
  - Maskinen fester automatisk og stopper når festeprogrammet er slutt.

### 6.4 Sy i glidelås

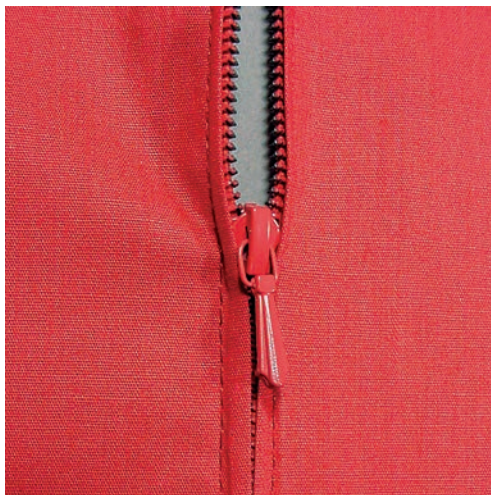

Da stofftransporten ved sybegynnelse kan være vanskelig, anbefales det å holde tråden godt fast eller å dra syprosjektet litt bakover de første stingene, eller å sy 1 – 2 cm bakover ved sybegynnelse.



- > Monter Standardfot #1.
- > Trykk på «Nyttesømmer».
- > Velg Rettsøm nr. 1.
- > Sy sømmen til glidelåsens begynnelse.
- > Sy festesting.

- > Lukk glidelåsen med lange sting.
- > Renklipp sømmonnet.
- > Stryk sømnen fra hverandre.
- > Åpne glidelåsen.
- > Tråkle glidelåsen og tråkle den fast under stoffet slik at stoffkantene møtes over midten på glidelåsen.
- > Åpne glidelåsen noen centimeter.
- > Monter Glidelåsfot #4.
- > Flytt nålposisjonen mot høyre.
- > For å heve syfoten og posisjonere syprosjektet bruker du kneløfteren.
- > Begynn å sy oppe til venstre.
- > Før syfoten slik at nålen syr langs med glidelåsens tannrekke.
- > Stopp før glidelåsgliden med nålposisjon nede.
- > Hev syfoten.
- > Lukk glidelåsen igjen.
- > Fortsett å sy, og stopp før enden på slissen med nålposisjon nede.
- > Hev syfoten, og drei syprosjektet.
- > Sy til den andre siden av glidelåsen, og stopp med nålposisjon nede.
- > Hev syfoten, og drei syprosjektet.
- > Sy den andre siden nedenfra og opp.

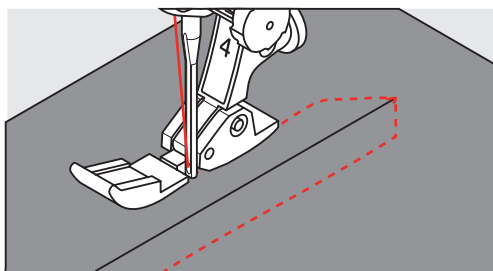

## 6.5 Sy i glidelås med en søm på hver side nedenfra og opp

For stoff med floss, for eksempel fløyel, anbefales det å sy på glidelåsen nedenfra og opp på begge sider.



Er stoffet tettvevd eller hardt anbefales nålstørrelse 90 – 100 for å få jevn søm.



- > Monter Standardfot #1.
- > Trykk på «Nyttesømmer».
- > Velg Rettsøm nr. 1.
- > Sy sømnen til glidelåsens begynnelse.
- > Sy festesting.
- > Lukk glidelåsen med lange sting.
- > Renklipp sømmonnet.
- > Stryk sømnen fra hverandre.
- > Åpne glidelåsen.
- > Tråkle glidelåsen og tråkle den fast under stoffet slik at stoffkantene møtes over midten på glidelåsen.
- > Monter Glidelåsfot #4.
- > Flytt nålposisjonen mot høyre.
- > For å heve syfoten og posisjonere syprosjektet bruker du kneløfteren.
- > Begynn å sy i midten av sømnen på glidelåsens ende.
- > Sy på skrå langs glidelåsens tenner.
- > Sy første side (1) nedenfra og opp.
- > Stopp før glidelåsgliden med nålposisjon nede.
- > Hev syfoten.

- > Åpne glidelåsen til bak syfoten.
- > Senk syfoten og sy videre.
- > Flytt nålposisjonen mot venstre.
- > Sy andre side (2) på samme måte nedenfra og opp.

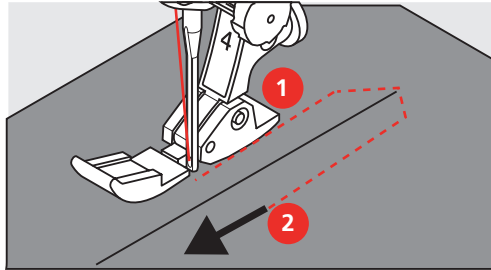

## 6.6 Forsterket rettsøm



Forsterket rettsøm er en ekstra slitesterk søm og egnet for harde og tette stoffer som jeansstoff og cordfløyel. Ved harde og svært tettvevde stoffer anbefales det å montere Jeansfot #8. Den gjør det lettere å sy jeansstoff eller seilduk. For dekorative stikninger kan man i tillegg øke stinglengden.

- > Monter Standardfot #1.
- > Trykk på «Nyttesømmer».
- > Velg Forsterket rettsøm nr. 6.



## 6.7 Forsterket sikksakk

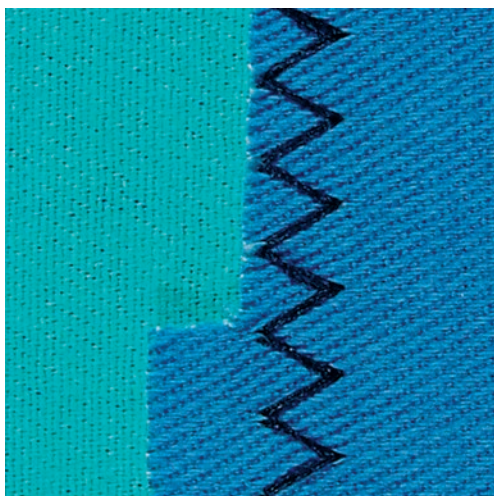

For kraftige stoffer, spesielt jeansstoff, trekk til solstoler, markiser. Falder på gjenstander som vaskes ofte. Sy først overkast på faldkantene.

- > Monter Standardfot #1.
- > Trykk på «Nyttesømmer».
- > Velg Forsterket sikksakk nr. 7.



## 6.8 Manuell stopping

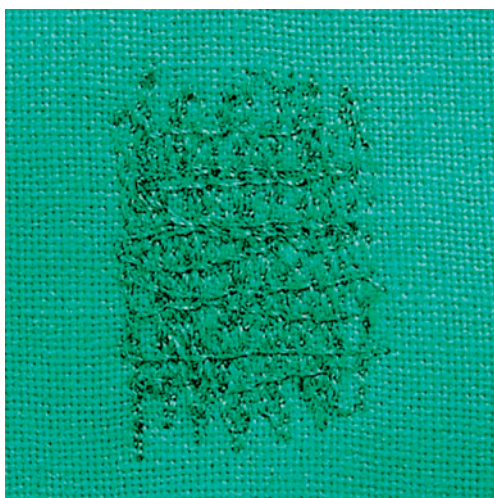

For å stoppe hull og tynnslitte områder i alle stoffer.

Hvis tråden ligger oppå, gir dette et lite pent stingbilde, før derfor sytøyet langsommere. Hvis det danner seg løkker på baksiden av stoffet, må sytøyet føres raskere. Ved trådbrudd må sytøyet føres jevnere.

- > Monter Stoppefot #9.
- > Trykk på «Nyttesømmer».
- > Velg Rettsøm nr. 1.
- > Senk transportøren.
- > Monter utvidelsesbordet.
- > Spenn syprosjektet fast i broderingen (spesialtilbehør).
  - Området som skal stoppes, strammes likt og kan ikke forskyves.
- > Sy fra venstre mot høyre og før syprosjektet for hånd uten fast trykk.
- > Sy rundt ved skifte av retning for å unngå hull eller at tråden ryker.





- > Sy rader med forskjellig lengde for å fordele tråden bedre i stoffet.

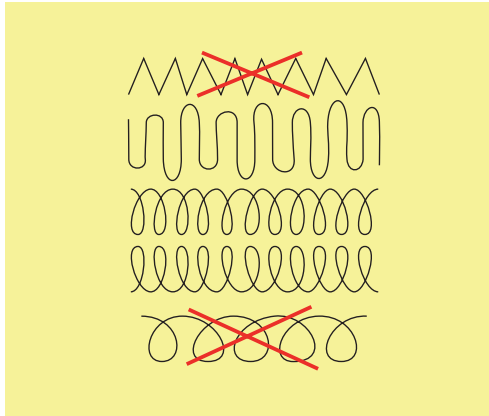

- > Ikke sy de første spenntrådene for tett, og utover det skadde området.
- > Sy uregelmessige lange kanter.

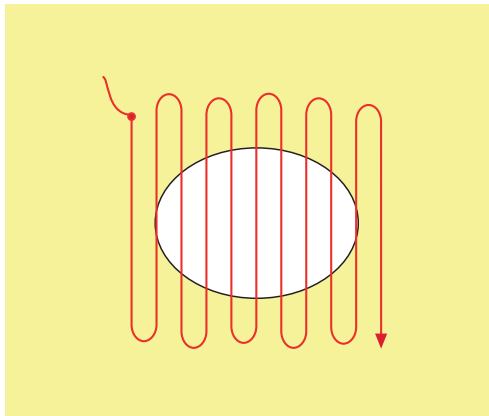

- > Drei syprosjektet 90°.
- > Ikke sy de første spenntrådene for tett.

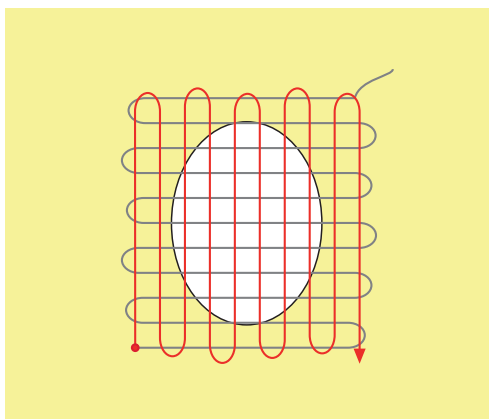

- > Drei syprosjektet 180°.

- > Sy en ny løs rad.

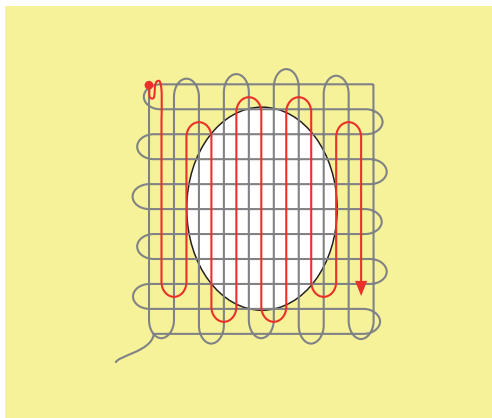

## 6.9 Automatisk stopping

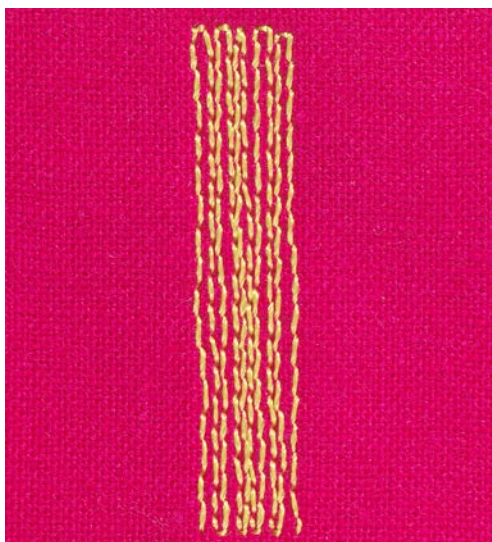

Enkelt stoppeprogram nr. 22 egner seg først og fremst til rask stopping av tynnslitte steder eller hull. Det anbefales legge et fint stoff under de tynne stedene eller riftene eller lime på et fint reparasjonsstoff under. Enkelt stoppeprogram nr. 22 erstatter tverrtrådene i alle stoffene. Hvis stoffflaten forskyver seg skrått, kan dette utlignes med balansen.



- > Monter Standardfot #1 eller Knapphullsfoot med slede #3A (ekstraustyr).
- > Trykk på «Nyttessømmer».
- > Velg Enkelt stoppeprogram nr. 22.
- > Spenn fast fine stoffer i broderirammen (ekstraustyr).
  - Området for stoppingen er jevnt spent og kan ikke forskyves.

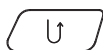

- > Begynn å sy oppe til venstre.
- > Sy den første lengden.
- > Stans maskinen.
- > Trykk på knappen «Retursyng».
  - Lengden er programmert.
- > Sy ferdig stoppeprogrammet.
  - Maskinen stopper automatisk.

## 6.10 Forsterket automatisk stopping

**OBS! Dette programmet fungerer bare med knapphullsfooten #3A. I enkelte land kan denne bare fås som spesialtilbehør hos BERNINA-forhandleren.**



Forsterket stoppeprogram nr. 23 egner seg først og fremst til rask stopping av tynnslitte steder eller hull. Forsterket stoppeprogram nr. 23 erstatter tverrtrådene i alle stoffene.



Dekker ikke stoppingen hele det skadede området, kan man flytte arbeidet og sy stoppeprogrammet igjen. Lengden er programmert og kan gjentas så mange ganger man vil.



- > Monter Knapphullsfoot med slede #3A.
- > Trykk på «Nyttesømmer».
- > Velg Forsterket stoppeprogram nr. 23.
- > Spenn tynne stoffer fast i brodereringen (spesialtilbehør).
  - Området som skal stoppes, strammes likt og kan ikke forskyves.

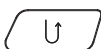

- > Syingen begynner oppe til venstre.
- > Sy den første lengden.
- > Stans maskinen.
- > Trykk på knappen «Retursyng».
  - Stoppelengden er programmert.
- > Sy ferdig stoppeprogrammet.
  - Maskinen stopper automatisk.

## 6.11 Overkasting



Sikksakk nr. 2 egner seg til alle stoffer. Den kan imidlertid også brukes til elastiske sømmer og dekorarbeider. Til tynne stoffer bør det brukes stoppetråd. Til satengsøm anbefales det å stille inn en tett, kort sikksakksøm med stinglengde på 0,3–0,7 mm. Satengsøm kan brukes til applikasjoner og brodering.

Forutsetning:

- Stoffkanten ligger flatt og ruller seg ikke inn.
- > Monter Standardfot #1.
- > Trykk på «Nyttesømmer».
- > Velg Sikksakk nr. 2 eller Satengsøm nr. 1315.
- > Ikke velg for stor stingbredde og stinglengde.
- > For at nålen skal stikkes i stoffet på den ene siden og i tomt rom på den andre siden, må stoffkanten føres på midten av syfoten.



## 6.12 Lukket overlock



Lukket overlocksøm passer til løse strikkede stoffer og tverrsømmer i strikket stoff. En ny jersey nål bør brukes på strikkede stoffer, slik at ikke de fine maskene skades. En stretchnål kan brukes ved sying av elastiske stoffer.

- > Monter Standardfot #1 eller Overlockfot #2.



- > Trykk på «Nyttesømmer».
- > Velg Lukket overlock nr. 10.

### 6.13 Kantstikning



- > Monter Blindstingsfot #5 eller Kantstikningsfot #10.
- > Trykk på «Nyttesømmer».
- > Velg Rettsøm nr. 1.
- > Legg kanten til venstre mot blindstingsfotens guide.
- > Velg nålposisjon med ønsket avstand til venstre for kanten.

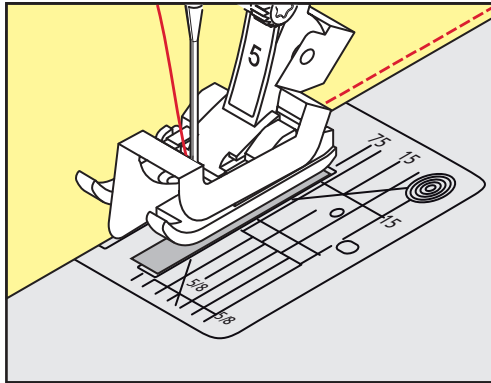

### 6.14 Bred kantstikning



- > Monter Standardfot #1.
- > Trykk på «Nyttesømmer».
- > Velg Rettsøm nr. 1.
- > Før kanten langs syfoten eller markeringene ved 1–2,5 cm.
- > Velg nålposisjon med ønsket avstand til kanten.

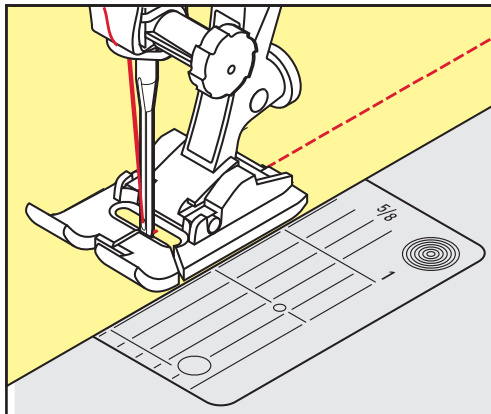

### 6.15 Før kanten langs linjalen når du syr kantstikninger (ekstrautstyr)

For å sy brede, parallelle sømmer lønner det seg å føre kantlinjalen (ekstrautstyr) langs den forrige sømmen.



- > Monter Standardfot #1.
- > Trykk på «Nyttesømmer».
- > Velg Rettsøm nr. 1.
- > Løsne skruen bak på syfoten.
- > Sett kantlinjalen på plass i hullet bak på syfoten.
- > Bestem ønsket bredde.
- > Skru til skruen.

- > Før kanten langs linjalen.

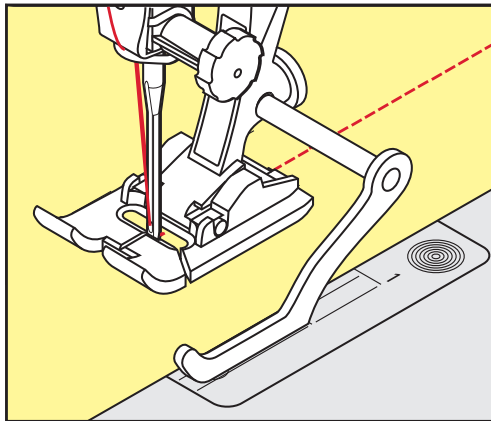

## 6.16 Sy fald

Ved bruk av Blindstingsfot #5 anbefales det å sette nålposisjonen helt til venstre eller helt til høyre. Ved Standardfot #1 og Kantstikningsfot #10 er alle nålposisjoner mulig.

- > Monter Blindstingsfot #5 eller Standardfot #1 eller Kantstikningsfot #10.
- > Trykk på «Nyttesømmer».
- > Velg Rettsøm nr. 1.
- > Legg indre øvre kant til høyre mot blindstingfotens guide.
- > Velg nålposisjon helt til høyre for å sy øvre kant.

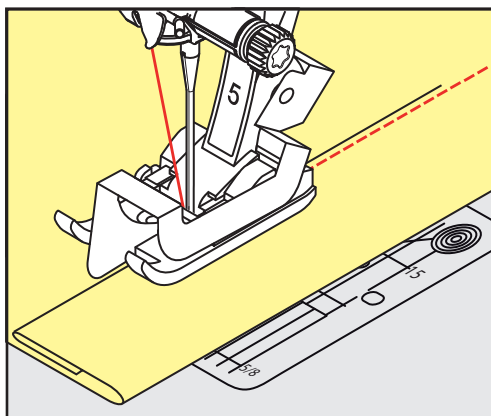

## 6.17 Usynlig søm

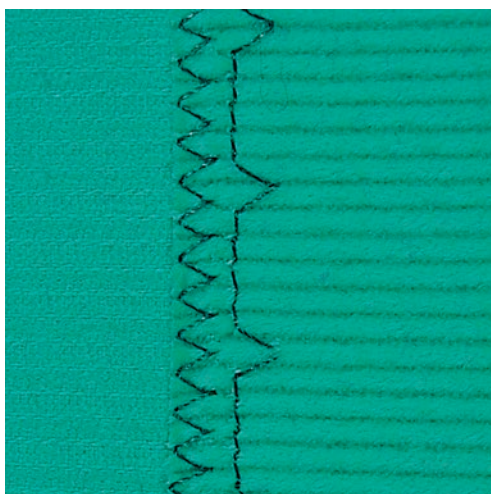

For usynlig fald i middels til tykk bomull, ull og blandingsfibre.

Forutsetning:

- Stoffkantene er overkastet.
- > Monter Blindstingsfot #5.
- > Trykk på «Nyttesømmer».
- > Velg Blindsting nr. 9.
- > Fold arbeidet slik at den overkastede kanten ligger på høyre side.
- > Plasser sømarbeidet under syfoten og skyv folden inn mot guiden på syfoten.
- > For å sy innstikkene like dypt, føres bruddkanten regelmessig langs ledeplaten på syfoten.
  - Pass på at nålen kun stikker i bretten.
- > Etter å ha sydd ca. 10 cm (ca. 3,93 tommer) må du sjekke blindsømmen på begge sider av stoffet igjen og tilpasse stingbredden om nødvendig.

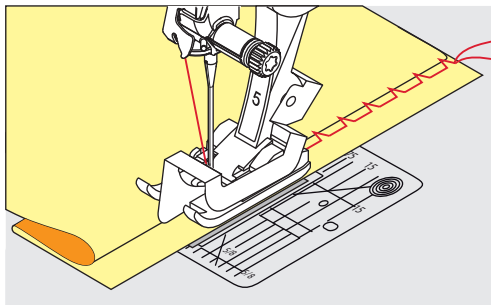

## 6.18 Synlig fald

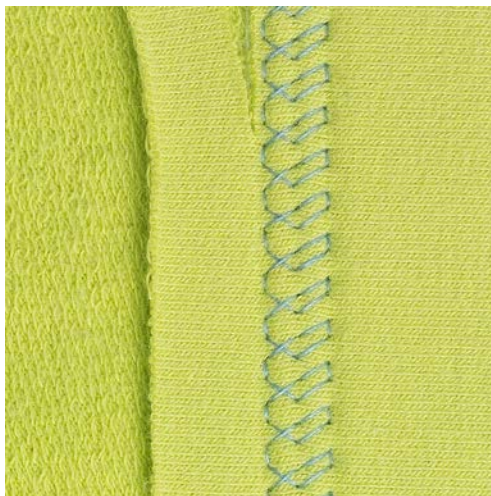

Synlig fald passer fremfor alt til elastiske falder i trikot av bomull, ull, syntetisk stoff og blandede fibre.

- > Monter Standardfot #1.
- > Trykk på «Nyttesømmer».
- > Velg Jerseysøm nr. 14.
- > Stryk falden, og tråkle den om nødvendig.
- > Reduser trykket på syfoten om nødvendig.
- > Sy falden i ønsket dybde på forsiden.
- > Klipp bort resten av stoffet på baksiden.



## 6.19 Flat forbindelsessøm

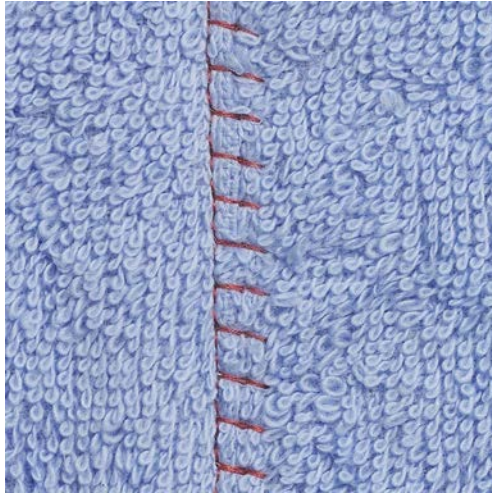

Flat forbindelsessøm passer fremfor alt på flossede eller tykke stoffer som frotté, filt eller skinn.



- > Monter Standardfot #1.
- > Trykk på «Nyttesømmer».
- > Velg Stretch-overlock nr. 13.
- > Legg stoffkantene oppå hverandre.
- > Sy langs stoffkanten.
- > For å oppnå en svært flat og holdbar søm må du passe på at nålen til høyre stikkes over den øvre stoffkanten og ned i det nedre stoffet.





## 7 Motivsømmer





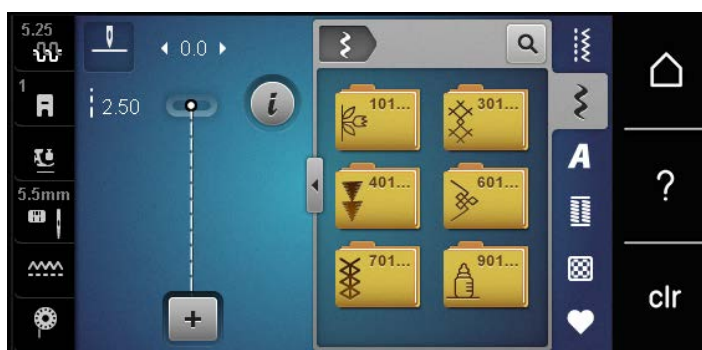

### 7.1 Oversikt motivsømmer

Om man bør bruke en enkel eller komplisert motivsøm, avhenger av stofftypen.

- Motivsøm som er programmert med enkel rettsøm, gjør seg godt på tynne materialer, f.eks. motivsøm nr. 101.
- Motivsøm som er programmert med forsterket rettsøm eller få satengsting, gjør seg ekstra godt på mellomtykke stoffer, f.eks. motivsøm nr. 107.
- Motivsømmer som er programmert med satengsøm, gjør seg godt på tykke materialer, f.eks. søm nr. 401.

For å oppnå et perfekt stingbilde er det fordelaktig å bruke over- og undertråd i samme farge og innlegg. Ved bruk av stoffer med struktur og langfibrede materialer anbefales i tillegg å bruke en vannløselig stabilisering på framsiden av stoffet, som kan fjernes etter sying.



| Motivsøm  | Kategori     | Navn           |
|---|--------------|----------------|
|  | Kategori 100 | Natur søm      |
|  | Kategori 300 | Korssting      |
|  | Kategori 400 | Satengsøm      |
|  | Kategori 600 | Geometrisk søm |
|  | Kategori 700 | Heirloomsøm    |
|  | Kategori 900 | Moderne søm    |

## 7.2 Undertrådsdekorering

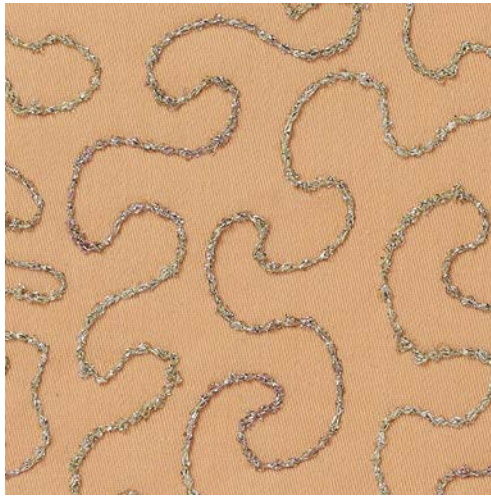

Spolen kan fylles med forskjellige sorter tråd. Frihåndsbrodering med struktur. Denne metoden minner om frihåndssøm, men utføres på stoffets **bakside**.

Området som skal sys, bør forsterkes med rivevliselin. Mønsteret kan tegnes på stoffets bakside. Mønsteret kan tegnes på stoffets forside. Man kan så sy etter linjene med en frihånds-rettsøm med polyester-, bomulls- eller rayontråd. Stinglinjene vises på baksiden av stoffet og brukes som referanselinjer for undertrådsdekorering.

BSR-funksjonen kan brukes til undertrådsdekorering. Før stoffet jevnt ved lik hastighet og følg motivets linjer. Vliselinet må fjernes etter syingen.

Sy først en prøve for å kontrollere resultatet på stoffets rettside.

Ikke alle dekorsting er egnet for denne teknikken. Godt resultat oppnås fremfor alt med enkle dekorsting. Unngå kompakte sømmer og satengsømmer.

**OBS**

### Bruk av feil spolehus

Skadet spolehus.

> Bruk Bobbinwork spolehus (ekstrautstyr).



> Monter Åpen broderifot #20.

> Trykk på «Dekorsømmer».

> Velg egnet dekorsting.

> For å stille inn stinglengden og stingbredden slik at man oppnår et fint stingbilde også ved sying med tykk tråd dreies «Øvre multifunksjonsknapp» og «Nedre multifunksjonsknapp».



> Trykk på «Overtrådspenning» for å tilpasse overtrådspenningen.

### 7.3 Sy korssting

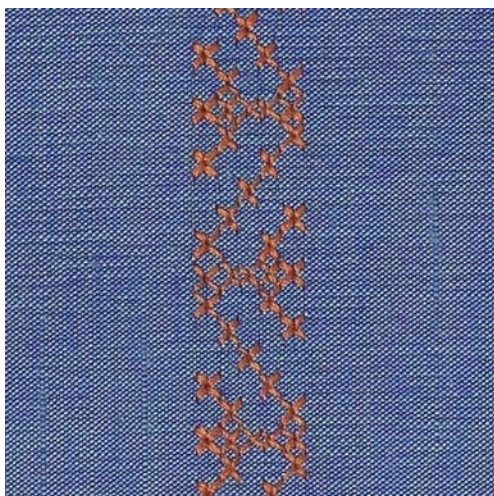

Korssting er en tradisjonell syteknikk som forlenger rekken av motivsømmer. Sys korssting på materialer med linstruktur, ser de ut som håndbrodert. Korssting som sys med broderitråd ser fyldigere ut. Korssting brukes fremfor alt til detaljer som for eksempel som border på klesplagg eller dekor generelt. Det er viktig at første raden er rett, da de følgende radene retter seg etter den første.

- > Monter Standardfot #1 eller Åpen broderifot #20.
- > Velg korssting i kategori 300 og kombiner som ønsket.
- > Sy den første stingraden ved hjelp av kantlinjalen eller kantstopperen for å sy en rett linje.
- > Sy andre rad med en syfotbred avstand eller ved hjelp av kantlinjalen fra den første.

### 7.4 Bise

#### Bise



Biser er små folder med stikninger, som sys før nøyaktig klipping av et klesplagg eller sying av syprosjektet. De passer til forsiringer eller i kombinasjon med andre heirloom-sømmer. Ved bruk av biseføttene kan denne teknikken forenkles sterkt. Denne teknikken reduserer stoffflatens størrelse. Det må alltid beregnes nok stoff.

## Oversikt biseføtter

| Bisefot   | Nummer              | Beskrivelse   |
|---|---------------------|---|
|    | # 30 (ekstrautstyr) | 3 riller<br>For tykke stoffer.<br>Med 4 mm tvillingnål  |
|   | # 31 (ekstrautstyr) | 5 riller<br>For tykke til middels tykke stoffer.<br>Med 3 mm tvillingnål                      |
|  | # 32 (ekstrautstyr) | 7 riller<br>For tynne eller middels tykke stoffer.<br>Med 2 mm tvillingnål                    |
|  | # 33 (ekstrautstyr) | 9 spor<br>Til svært tynne stoffer (uten forsterkningstråd).<br>Med 1 eller 1,6 mm tvillingnål |

| Bisefot   | Nummer               | Beskrivelse  |
|---|----------------------|--|
|  | # 46C (ekstrautstyr) | 5 riller<br>Med 1.6–2.5 mm tvillingnål<br>For svært tynne til middels tykke stoffer. |

### Bruke forsterkningstråd

Bisene blir mer markante og relieffartig når de sys med forsterkningstråd. Forsterkningstråden må passe godt i sporet til den aktuelle syfoten. Forsterkningstråden må være fargeekte og ikke krympe.

- > Slå av maskinen og dra ut kontakten.
- > Fjern nålen.
- > Fjern syfoten.
- > Fjern stingplaten.
- > Åpne griperdekselet.
- > Trekk inn forsterkningstråden gjennom griperåpningen og gjennom hullet i stingplaten nedenfra.
- > Sett stingplaten på plass igjen.
- > Lukk griperdekselet.
- > Pass på at forsterkningstråden går gjennom den lille trådåpningen i griperdekselet.

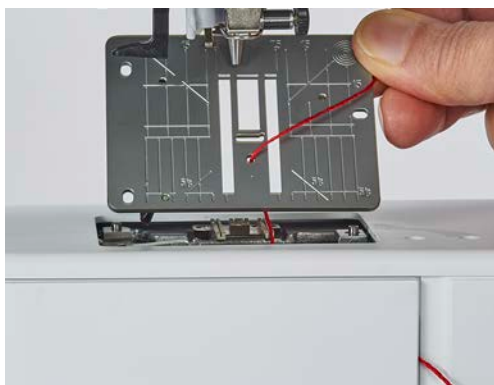

- > Sett trådsnellen på kneløfteren.



- > Kontroller at tråden glir lett.



## 8 Alfabet

### 8.1 Oversikt alfabeter

Blokk-, omriss- og håndskrift samt kyrillisk kan også sys med små bokstaver.

For å oppnå et perfekt stingbilde er det fordelaktig å bruke over- og undertråd i samme farge. Du kan forsterke arbeidet ved å bruke stabilisering på baksiden. Ved bruk av stoffer med struktur og langfibrede materialer anbefales i tillegg å bruke en vannløselig stabilisering på framsiden av stoffet.

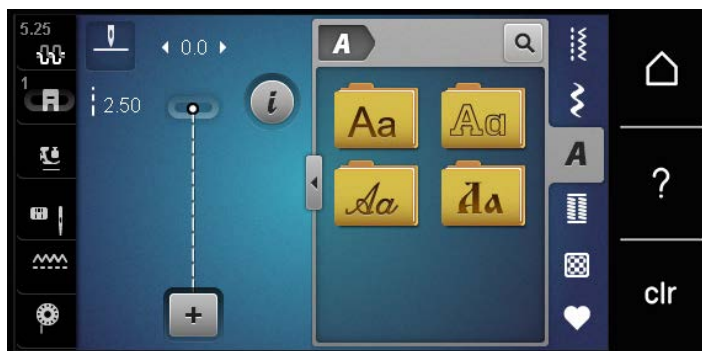

| Sømmer        | Navn                |
|---------------|---------------------|
| ABCabc        | Blokkskrift         |
| ABCabc        | Konturskrift        |
| <i>ABCabc</i> | Håndskrift (Italic) |
| АБВабв        | Kyrillisk           |

### 8.2 Lage en tekst



Det er lurt å sy en prøve med tråden, stoffet og innlegget som skal brukes. Du bør også passe på at stoffet føres jevnt og lett, uten at det kommer borti noe eller blir hengende fast. Ikke dra, dytt eller hold fast stoffet mens du syr.



- > Trykk på «Alfabet».
- > Velg skrift.



- > Trykk på «Kombinasjonsmodus/enkeltmodus» for å opprette en kombinasjon.



- > Trykk på «Forstørre/forminske vindu» (1) for å åpne den utvidete inntastingsmodusen.



- > Velg bokstaver.
- ABC** > Trykk på «Store bokstaver» for å velge store bokstaver (standardinnstilling).
- abc** > Trykk på «Små bokstaver» for å velge små bokstaver.
- 123** > Trykk på «Tall og matematiske symboler» for å bruke tall og matematiske tegn.
- @&!...** > Trykk på «Spesialtegn» for å bruke spesialtegn.

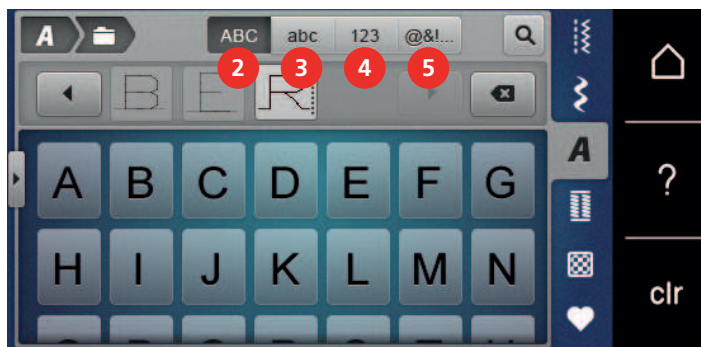









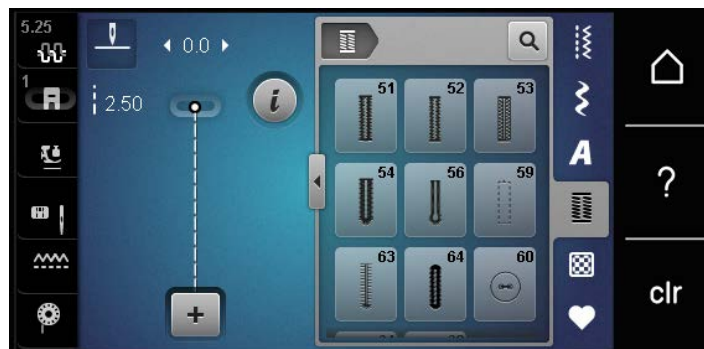

- X** > Trykk på «Slett» for å slette enkelte deler av den innlagte teksten.
- > Trykk en gang til på den utvidete inntastingsmodusen for å lukke «Forstørre/forminske vindu».



## 9 Knapphull

### 9.1 Oversikt knapphull

For at det skal være mulig å lage riktig knapphull til enhver knapp, ethvert formål og ethvert klesplagg, er BERNINA 475 QE utstyrt med en omfattende samling av knapphull. Tilhørende knapp kan sys på maskinelt. Man kan også sy hemper.



| Sømmer  | Sømnummer | Navn                       | Beskrivelse  |
|---|-----------|----------------------------|--|
|    | 51        | Standard knapphull         | For lette til middels tunge stoffer, for eksempel bluser, kjoler og sengetøy.  |
|  | 52        | Smalt, rett knapphull      | For lette til middels tunge stoffer, for eksempel bluser, kjoler, barne- og babyklær og håndarbeider.                  |
|  | 53        | Elastiske knapphull        | For alle elastiske stoffer.  |
|  | 54        | Avrundet knapphull         | For middels tunge til tunge stoffer, for eksempel kjoler, jakker, frakker og regntøy.                                  |
|  | 56        | Øyeknapphull               | For tunge stoffer som ikke er elastiske, for eksempel jakker, frakker og fritidsklær.                                  |
|  | 59        | Rettsømknapphull           | Til sying og forsterking av knapphull og som passepoil-knapphull, spesielt for knapphull i skinn eller skinnimitasjon. |
|  | 60        | Knappisyingsprogram        | Til isying av knapper med 2 og 4 hull.   |
|  | 61        | Snorhull med smal sikksakk | Som åpning for snorer eller smale bånd og for dekorering.  |
|  | 62        | Hull med rettsting         | Som åpning for snorer eller smale bånd og for dekorering.  |

|   |    |                                 |  |
|---|----|---------------------------------|--|
|  | 63 | Knapphull med håndsydd utseende | For håndstingeffekter på kjoler og håndarbeider i lette til middels tunge stoffer. |
|  | 64 | Dobbelt rundet knapphull        | For middels tunge til tunge stoffer av forskjellige kvaliteter.                    |

## 9.2 Bruk av utligningsplate

Hvis knappullet skal sys på tvers av kanten, anbefales det å bruke utligningsplate (ekstrautstyr).

- > Utligningsplaten skyves bakfra mellom stoff og sledesåle fram til det tykke stedet i stoffet.

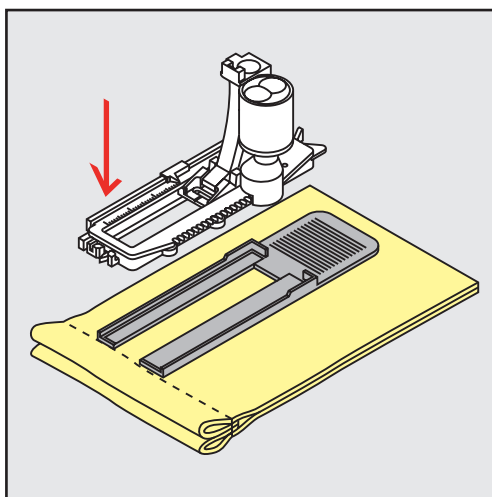

- > Senk syfoten.

## 9.3 Bruk av transporthjelp

For å sy knapphull i vanskelige stoffer anbefales å bruke transporthjelpen (spesialtilbehør). Den kan brukes sammen med Knapphullsfoot med slede #3A.

- > Skyv utligningsplaten forsiktig inn fra siden.

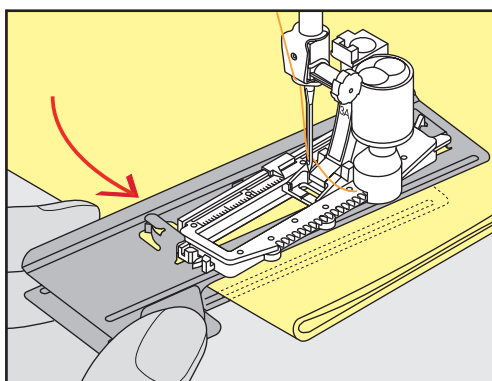

## 9.4 Markere knapphull

- > For manuelle knapphull markeres knapphullsposisjon og -lengde med kritt eller vannløselig penn på stoffet.

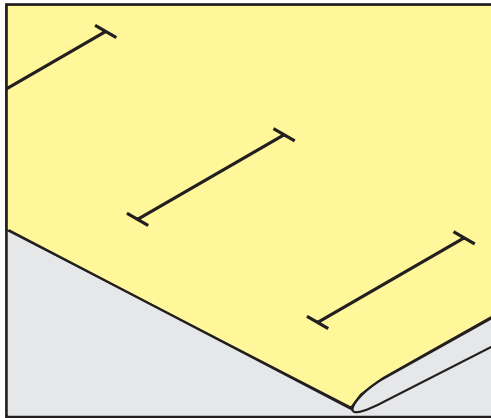

- > For automatiske knapphull markeres den komplette lengden for første knapphull med kritt eller vannløselig penn på stoffet. For alle etterfølgende knapphull markeres kun startpunktet.

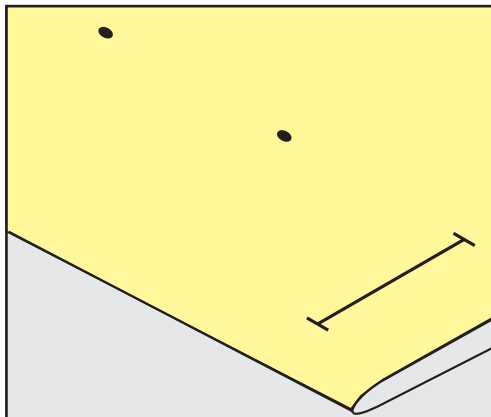

- > For øyeknapphull og snorhull markeres kun stolpenes lengde med kritt eller vannløselig penn på stoffet. For alle etterfølgende knapphull markeres kun startpunktet. Øyelengden legges til.

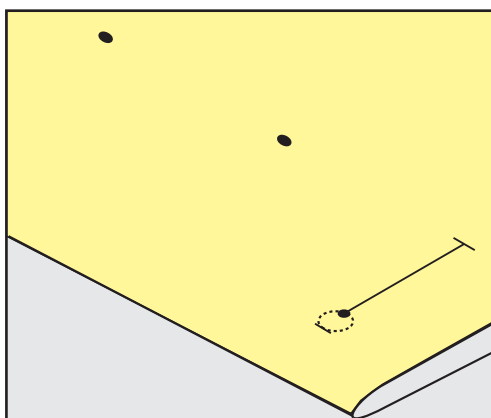

## 9.5 Innleggstråd

### Bruk trådinlegg med knapphullsfoot #3

Forutsetning:

- Knapphullsfoot #3 er montert og hevet.

- > Stikk inn nålen i begynnelsen av knappullet.
- > Fest trådnleggset foran over den midtre kanten på knapphullsfoten.

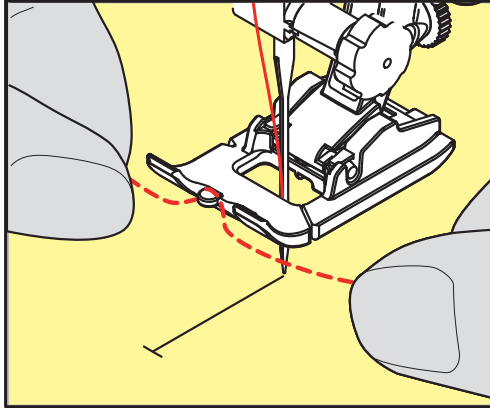

- > Trekk begge trådnleggskantene bakover under knapphullsfoten, og legg ett trådnlegg i hver av rillene i sålen.

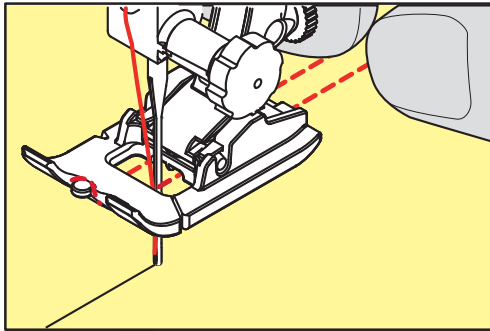

- > Senk knapphullsfoten.
- > Sy knappullet på vanlig måte.
- > Trekk i innleggstrådløkken helt til løkken forsvinner i regelsen.
- > Trekk endene på innleggstråden på vrangen (med synål for hånd) og knyt fast eller fest.

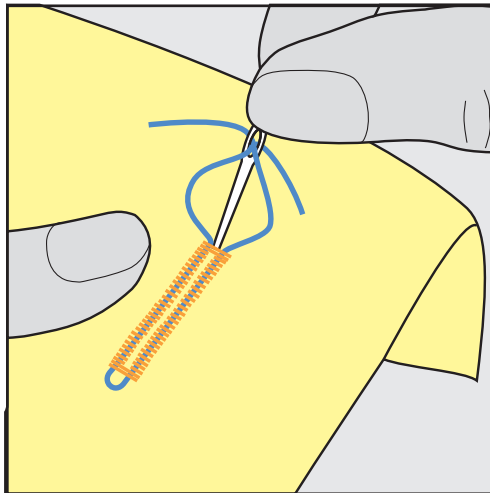

### Bruk innleggstråd sammen med den automatiske knapphullsfoten #3A

Innleggstråden forsterker og forskjøvner knappullet og passer ekstra godt til Standard knapphull nr. 51. Perfekte innleggstråder er perlegarn nr. 8, sterk håndsømtråd og fint heklegarn. Det anbefales å ikke holde i innleggstråder under syingen.



## 9.6 Sy en prøve

Det bør alltid sys et prøveknapphull på en del av originalstoffet: Det anbefales å velge samme innlegg og samme knapphull. Syprøven må også sys i samme syretning. Når man syr en prøve, kan innstillingene tilpasses helt til resultatet blir tilfredsstillende.

Det lønner seg å forhåndssy stikninger rundt knapphull med Rettsømknapphull nr. 59 i alle myke, løstvevde materialer og til knapphull som belastes mye. Forhåndssyng av stikninger gir også sterkere knapphull i skinn, vinyl eller filt.

Endring i balansen for standard knapphull, knapphull med lengdeangivelse, øye- eller rund regels-knapphull har samme innvirkning på begge stolpene. For manuelt øye- eller rund regels-knapphull har endringer av balansen motsatt innvirkning på begge stolpene.

Endres balanse ved bruk av stingteller-funksjonen, virker endringene forskjellig på de to stolpene.



- > Trykk på «Knapphull».
- > Velg knapphull.
- > Velg syfot og monter.
- > Legg stoffet under syfoten, og senk syfoten.
- > Trå forsiktig på fotpedalen og begynn å sy. Før stoffet lett.
- > Kontroller balansen under syingen og juster den ved behov.
- > Kontroller syprøven og foreta ev. ytterligere syprøver.

## 9.7 Bestem knapphullslengden med knapphullsfot #3

Med Knapphullsfot #3 må knapphullslengden bestemmes med stingtellerfunksjonen. Stingtellerfunksjonen kan brukes for alle sorter knapphull. Venstre stolpe sys framover og høyre bakover. Foretas endringer i balansen, må stingtellerfunksjonen lagres på nytt for hvert knapphull.

Forutsetning:

- Knapphullsfot #3 er montert.



- > Trykk på «Knapphull».
- > Velg knapphull.



- > Trykk på «i-dialog».



- > Trykk på «Programmere lengde med stingteller».
- > Sy ønsket knapphullslengde.
- > Stans maskinen.

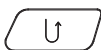

- > For at maskinen skal sy nedre regels og andre stolpe bakover, trykker du på knappen «Retursyng».
- > Stans maskinen på høyde med første sting.
- > For at maskinen skal sy øvre regels og festestingene bakover, trykker du en gang til på knappen «Retursyng».
- Knapphullslengden er lagret og hvert etterfølgende knapphull sys likt til maskinen blir avslått.

## 9.8 Bestem knapphullslengden med den automatiske knapphullfoten #3A



Knappen kan også sentreres på den gule sirkelen på skjermen. Ved hjelp av «Multifunksjonsknapper oppe/nede» kan den gule ringen forstørres eller forminskes, for så å bestemme knappens diameter.

Diameteren til knappen legges automatisk til 2 mm for knapphullslengden. Hvis diameteren til knappen for eksempel er 14 mm, beregnes knapphullslengden til 16 mm.

Forutsetning:

- Knapphullsfoot med slede #3A er montert.



- > Trykk på «Knapphull».
- > Velg knapphull.



- > Trykk på «i-dialog».

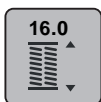

- > Trykk på «Stille inn knapphull-lengde».
- > Drei på «Øvre multifunksjonsknapp» eller «Nedre multifunksjonsknapp» for å tilpasse knapphullslengden.

## 9.9 Sy 7-trinns knapphull manuelt med knapphullsfoot #3

Knapphullslengden bestemmes manuelt mens du syr. Regels, rund regels og festesting er forprogrammert. De enkelte trinnene kan velges ved å bla gjennom med pilikonene eller trykke på knappen «Retursyng».

Forutsetning:

- Knapphullsfoot #3 er montert.



- > Trykk på «Knapphull».
- > Velg Standard knapphull nr. 51.



- > Trykk på «i-dialog».



- > Trykk på «Fastsette lengde manuelt».
  - Trinn 1 på displayet er aktivert for start på knapphull.
- > Sy ønsket knapphullslengde.
  - Når man begynner å sy blir trinn 2 aktivt.



- > Stopp ved ønsket lengde på knappullet eller ved lengdemarkeringen.
- > Trykk på «Bla nedover» for å vise trinn 3.
  - Maskinen syr rettsøm bakover.
- > Stopp maskinen på høyde med det første stinget i starten av knappullet.
- > Trykk på «Bla nedover» for å vise trinn 4.
  - Maskinen syr øvre regels og stopper deretter automatisk.
- > Trykk på «Bla nedover» for å vise trinn 5.
  - Maskinen syr den andre stolpen.
- > Stopp maskinen på høyde med det siste stinget til den første stolpen.



- > Trykk på «Bla nedover» for å vise trinn 6.
  - Maskinen syr nedre regels og stopper deretter automatisk.
- > Trykk på «Bla nedover» for å vise trinn 7.
  - Maskinen fester og stopper automatisk.

### 9.10 Sy 5-trinns knapphull manuelt med knapphullsfoot #3

Knapphullslengden bestemmes manuelt mens du syr. Regels, rund regels og festesting er forprogrammert. De enkelte trinnene kan velges ved å bla gjennom med pilikonene eller trykke på knappen «Retursyng».

Forutsetning:

- Knapphullsfoot #3 er montert.
- > Trykk på «Knapphull».
- > Velg Avrundet knapphull nr. 54.



- > Trykk på «i-dialog».



- > Trykk på «Fastsette lengde manuelt».
  - Trinn 1 på displayet er aktivert for start på knapphull.
- > Sy ønsket knapphullslengde.
  - Trinn 2 er aktivt.



- > Stans maskinen når du når ønsket stolpelengde eller lengdemarkeringen.
- > Trykk på «Bla nedover» for å vise trinn 3.
  - Maskinen syr avrundingen eller øyet og stopper automatisk.
- > Trykk på «Bla nedover» for å vise trinn 4.
  - Maskinen syr den neste stolpen bakover.
- > Stans maskinen på høyde med det første stinget ved knapphullsbegynnelsen.
- > Trykk på «Bla nedover» for å vise trinn 5.
  - Maskinen syr øvre regels og fester automatisk.



### 9.11 Sy knapphull manuelt med knapphullsfoot #3A

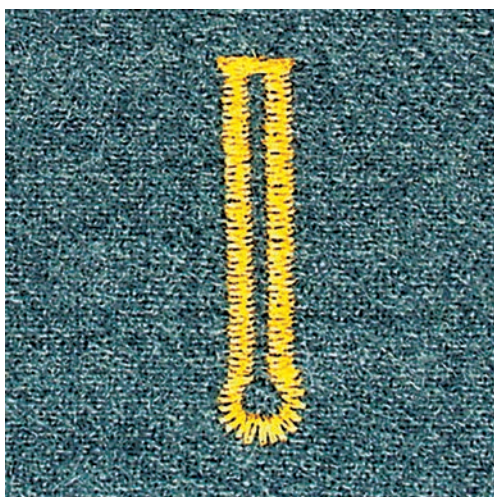
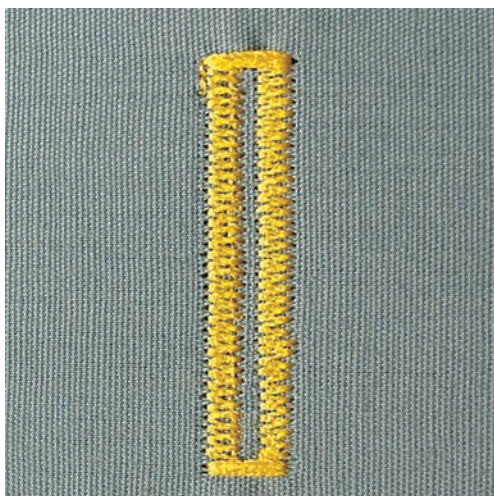

Ved bruk av Knapphullsfoot med slede #3A måles lengden på knapphullet via linsen på syfoten. Knapphullet dupliseres nøyaktig og maskinen sjalter automatisk om ved maksimal lengde. Knapphullsfoot med slede #3A passer til knapphull på 4 mm til 31 mm, avhengig av knapphullstypen. Knapphullsfoot med slede #3A må ligge flatt på stoffet for å kunne måle den nøyaktige lengden. Alle programmerte knapphull blir like lange og like pene.

Forutsetning:

- Knapphullsfoot med slede #3A er montert.



- > Trykk på «Knapphull».
- > Velg knapphull nr. 51–54, nr. 56, 59, 63 eller 64.
- > Sy ønsket knapphullslengde.

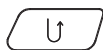

- > Trykk på knappen «Retursyng» for å programmere lengden.



- > Trykk på knappen «Start/stopp» eller trykk på pedalen.
  - Maskinen syr knapphullet automatisk ferdig. Alle etterfølgende knapphull sys automatisk i samme lengde.

### 9.12 Sprette opp knapphullet med oppspretter

- > For ikke å kutte sømmen ved enden av knapphullet kan du sette en knappnål ved enden av knapphullet som en ekstra sikkerhet.
- > Sprett opp knapphullet fra begge ender mot midten.

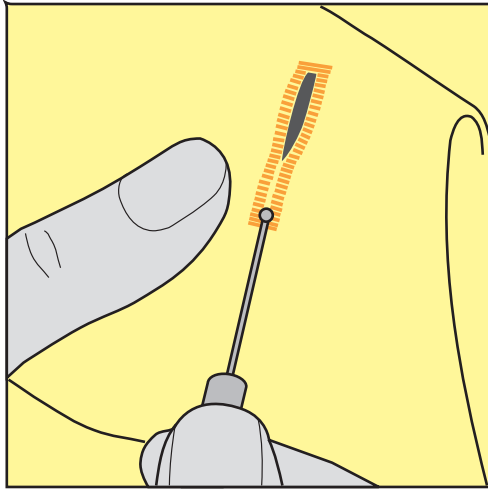

### 9.13 Sprette opp knapphull med knapphullskutter (ekstraustyr)

- > Legg knapphullet på et egnet trestykke.

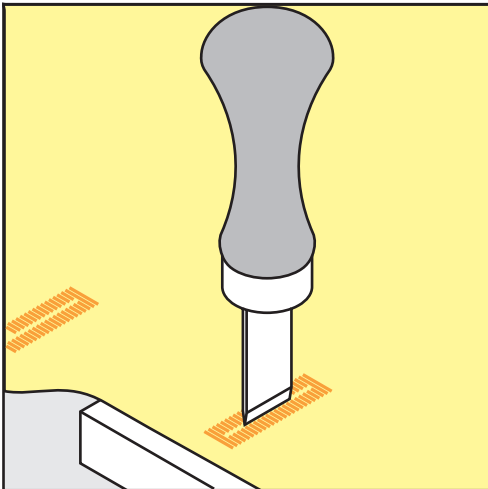

- > Sett kutteren midt i knapphullet.
- > Trykk kutteren ned for hånd.

### 9.14 Sy i knapp

Med knappsyingsprogrammet er det mulig å sy på knapper med 2 eller 4 hull, trykknapper eller spenner.

Anbefalt syprogram:

Knappsyingsprogram nr. 60

Anbefalt syfot:

Knappsyingsfot #18

Alternative syføtter:

- Standardfot #1/1C
- Stoppefot #9
- Standardfot med gjennomsiktig såle #34/34C

### Tilpasse halshøyde

For knapper i tykkere stoffer må man forstørre halshøyden, dvs. avstanden mellom knappen og stoffet.

Knapper i tynne stoffer eller knapper som er pynt, sys uten halshøyde.

#### **OBS! Innstilling av halshøyde er bare mulig med knapphullsfoot #18.**

- > Løsne skruen på knappisyingsfoten.
- > Flytt midttåen oppover i en høyde som tilsvarer tykkelsen på stoffet.
- > Skru fast skruen.

### Isying av knapp

Forutsetning:

- Halshøyden er stilt inn passende med stofftykkelsen.
- Knappisyingsfoot #18 eller en alternativ syfoot er montert.
- Den monterte syfoten er valgt i brukergrensesnittet.
- Transportøren er senket.



- > Trykk på «Knapphull».
- > Velg Knappisyingsprogram nr. 60.
- > Vri på håndhjulet til undertråden kommer opp.
- > **OBS! Knappisyingsprogrammet begynner alltid med knappens venstre hull.**  
Legg knappen på stoffet. Skyv knappen og stoffet under nålen slik at nålen stikker inn i venstre hull. På knapper med 4 hull syr du først det fremre hullparet, deretter det bakre.
- > Senk syfoten.
- > Utfør de første stingene i venstre hull med håndhjulet.
- > Fortsett å vri på hjulet til nålen bytter til høyre hull. Kontroller om nålen treffer det høyre hullet. Ved behov stiller du inn stingbredden med øvre multifunksjonsknapp.
- > Hold fast trådene og trå på pedalen.
  - Maskinen syr fast knappen og stopper deretter automatisk.
- > Dersom knappen skal sitte ekstra godt, utfører du knappisyingsprogrammet en gang til.
- > Kutt trådene med maskinen. Alternativt drar du symaterialet ut av symaskinen og kutter trådene for hånd. Dra overtråden nedover og knyt den fast med undertråden.

## 9.15 Sy snorhull



For bedre stabilitet sys snorhullene 2 ganger. Tilpass eventuelt med balansen.

Forutsetning:

- Standardfoot #1 eller Åpen broderifoot #20 er montert.



- > Trykk på «Knapphull».
- > Velg Snorhull med smal sikksakk nr. 61 eller Hull med rettsting nr. 62.
- > Drei på «Øvre multifunksjonsknapp» eller «Nedre multifunksjonsknapp» for å endre snorhullstørrelsen.
- > Sy snorhullprogram.
  - Maskinen stanser automatisk ved slutten av snorhullprogrammet.
- > Klipp opp snorhullet ved å bruke syl, hulltang eller hullpipe.

## 10 Quilting

### 10.1 Oversikt quiltesømmer

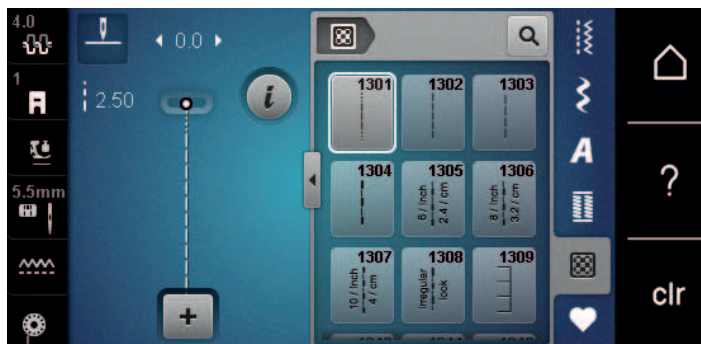

| Stingmønster | Stingnummer  | Navn                                | Beskrivelse  |
|--------------|--|-------------------------------------|--|
| .....        | nr. 1301   | Quilting, festeprogram              | Til festing i begynnelsen og slutten av syingen med korte sting forover.   |
| .....        | nr. 1302   | Quilting, rettsøm                   | Til maskinquilting med rettsting med stinglengde på 3 mm.                  |
| .....        | nr. 1303   | Patchworksting/<br>rettsting        | Til sammensynging av patchworkdeler med rettsting med stinglengde på 2 mm. |
| .....        | nr. 1304 –<br>nr. 1308                               | Håndquilttesting                    | Til festing med monofiltråd som håndstingimitasjon.                        |
| ┌┐┌          | nr. 1309 –<br>nr. 1314                               | Knapphullssøm                       | For applikasjoner og festing av pyntebånd.                                 |
| ⚡            | nr. 1317 –<br>nr. 1327<br><br>nr. 1339 –<br>nr. 1344 | nr. 1317 – nr. 1327                 | Til quilting, crazy patchwork, pynt og fremheving.                         |
| ▬▬▬          | nr. 1315   | Satengsøm                           | Til applikering.   |
| }            | nr. 1316   | Usynlig faldsøm (smal)              | Til usynlig festing av applikasjoner                                       |
| ⚡            | nr. 1331   | Stiplesting/<br>meanderquilttesting | For meanderstingimitasjon.   |
| ⚡            | nr. 1332 –<br>nr. 1338                               | Fjærsting                           | Til quilting, crazy patchwork, pynt og fremheving.                         |

## 10.2 Quilting, festeprogram

Forutsetning:

- Standardfot #1 er montert.



- > Trykk på «Quiltesømmer».
- > Velg Quilting, festeprogram nr. 1301.
- > Trykk på pedalen.
  - Maskinen syr automatisk 6 korte sting fremover ved sømmens begynnelse.

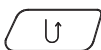

- > Sy sømmen i ønsket lengde.
- > Trykk på knappen «Retursyng».
  - Maskinen syr automatisk 6 korte sting fremover og stanser automatisk ved slutten av festeprogrammet.

## 10.3 Sy quiltsøm med håndsydd utseende

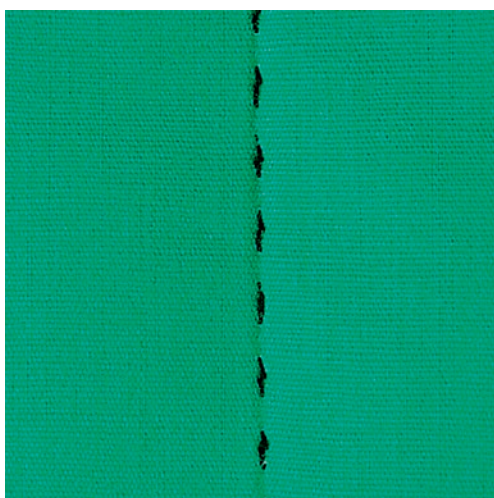

Håndquiltesting er egnet for alle stoffer og syprosjekter som skal se håndsydd ut. Det anbefales å bruke monofilament som overtråd og broderitråd som undertråd. Reduser syhastigheten for at monofilamenttråden ikke skal ryke. Om nødvendig kan man løsne litt på overtrådspenningen og tilpasse balansen med syprosjektet og ønsket quiltsøm.

Forutsetning:

- Standardfot #1 er montert.



- > Trykk på «Quiltesømmer».
- > Velg Håndquiltesting nr. 1304, nr. 1305, nr. 1306, nr. 1307 eller nr. 1308.
- > Tilpass om nødvendig overtrådspenningen og balansen til syprosjektet og det ønskede quiltestinget.
- > Trykk på pedalen eller knappen «Start/stopp» for å starte maskinen.

## 10.4 Føre quiltarbeide fritt



Frihåndsqilting og stopping bygger på samme frie bevegesprinsipp. Med teknikken meanderquilting fylles hele flaten med quiltsøm. Linjene skal ikke krysse eller berøre hverandre.



- Bruk quiltehansker med gummiknotter for å forenkle føringen av stoffet.
- Bruk Spolekapsel med høy trådspenning (spesialtilbehør) for å få best mulig resultater.
- Det anbefales å bruke utvidelsesbord og kneløfter.
- Det anbefales å quilte fra midten og utover og føre stoffet med lette, runde bevegelser til alle sidene til det ønskede mønsteret dannes.

Forutsetning:

- Legg quiltens forside, vatt og bakside sammen som en sandwich og tråkle dette sammen eller bruk knappenåler.
- Transportøren er senket.
- Stoppefot #9 er montert.



- > Trykk på «Nyttesømmer».
- > Velg Rettsøm nr. 1.
- > Tilpass overtrådspenningen ved behov.
- > Velg nålposisjon nede for å unngå forskyvning av stoffet.
- > Trykk på pedalen eller knappen «Start/stopp» for å starte maskinen.
- > Hold begge hendene nær syfoten for å føre stoffet som i en ramme. Sørg for at nålen ikke stikkes inn flere ganger rett etter hverandre på det samme stedet.
- > For å sikre minimal stingavstand ved quilting av hjørner kan broderihastigheten reduseres.
- > Når tråden ligg oppå, må stoffet føres langsommere.

> Hvis det dannes knuter på baksiden, må stoffet føres raskere.

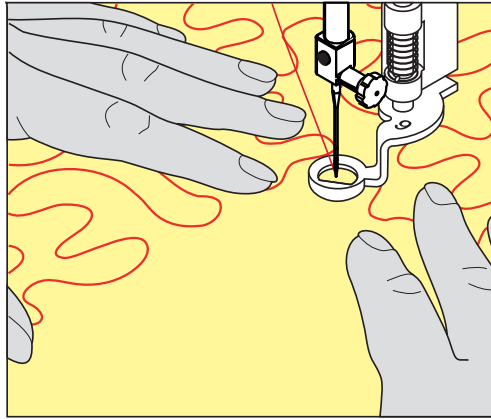



## 11 BERNINA stingregulator (BSR) (ekstraustyr)

BERNINA stingregulator kompenserer for stinglengden som forårsakes av fri styring av stoffet under frihåndssyng – en syteknikk som blir stadig mer populær. Ved frihåndssyng blir hver søm like lang, og stingutseendet pent og regelmessig, takket være BSR-syfoten.

Så snart BSR-syfoten er montert og transportøren senket, vises valgmulighetene for ønsket modus på maskinens skjerm. BSR-syfoten kan brukes både med rettsøm og sikksakk.

BSR-syfoten reagerer på stoffets bevegelser og styrer dermed maskinens hastighet opp til maks. hastighet. Her gjelder: Jo raskere stoffet beveger seg, desto høyere blir maskinens hastighet.

Hvis stoffet beveges for raskt, høres et lydsignal. Lydsignalet kan slås på eller av i «BSR»-skjermen. Lydsignalet kan også slås på eller av i setup-programmet.

### 11.1 BSR-modus 1

BSR-funksjonen kan styres med fotpedalen eller knappen «Start/stopp». Start BSR-modus. På syfoten lyser en rød lampe. Ved å bevege stoffet økes maskinhastigheten. Beveges stoffet ikke, kan man sy festesting på stedet, uten i tillegg å trykke noen knapp. Når man arbeider med fotpedalen eller knappen «Start/stopp», kobler BSR-modus 1 seg ikke automatisk ut.

### 11.2 BSR-modus 2

BSR-funksjonen kan styres med fotpedalen eller knappen «Start/stopp». Maskinen starter kun når fotpedalen eller knappen «Start/stopp» trykkes og stoffet beveges. Uten stofftransport kobler BSR 2-modus seg ut etter ca. 7 sek. Den røde lampen slukner (kun når man arbeider med knappen «Start/stopp»). Når man arbeider med fotpedalen, slukner ikke den røde lampen.

### 11.3 BSR med rettsøm nr. 1

Med denne innstillingen syr maskinen rettsøm med stinglengde inntil 4 mm. Innstilt stinglengde fastholdes, uavhengig av stoffbevegelsen, innenfor en viss motorhastighet.

### 11.4 BSR med sikksakk nr. 2

Sikksakk-sømmen kan brukes til å «male» med tråd. Den innstilte stinglengden fastholdes **ikke** når man syr sikksakk-søm, men BSR-funksjonen forenkler arbeidet.

### 11.5 Forberede for quilting

#### Montere BSR-syfot

Forutsetning:

- Maskinen er slått av.
  - Nålen er hevet.
  - Syfoten er hevet.
- > Fjern den monterte syfoten.
- > Monter BSR-syfoten.

- > Sett støpselet til ledningen loddrett i BSR-koblingen (1) til det merkes at det festes.



- > Slå på maskinen.
  - BSR-skjermen åpnes og BSR 1-modus er aktivert.

### Skifte syfotsåle

OBS

BSR-syfotens linse er tilsmusset

Maskinen gjenkjenner ikke BSR-syfoten.

- > Rengjør linsen med en myk, litt fuktig klut.

- > Hev nålen.
- > Hev BSR-syfoten.
- > Slå av maskinen og dra ut kontakten.
- > Fjern BSR-syfoten fra maskinen.
- > Trykk begge knappene på BSR-syfoten sammen.

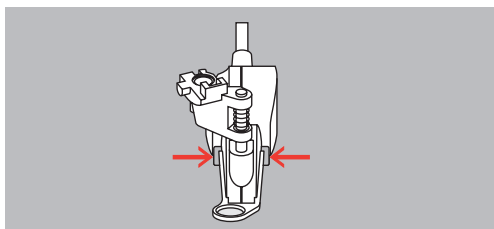

- > Dra syfotsålen ned ut av føringen.
- > Skyv ny syfotsåle opp i føringen til den klikker på plass.
- > Monter BSR-syfoten.

### 11.6 Bruk av BSR-modus

BSR-funksjonen kan styres med pedalen eller knappen «Start/stopp».

Start med pedalen: Pedalen må være trykt inn under quiltingen. Maskinen kjører i BSR-modus 1 helt til pedalen slippes, også når stoffet ikke beveges.

Hvis quiltingen stoppes i BSR-modus 2, syr maskinen avhengig av nålposisjon et ekstra sting og stopper med nålposisjon oppe.

Forutsetning:

- Utvidelsesbord er montert.
- Kneløfter er montert.
- > Senk transportøren.
- > Still inn ønsket BSR-modus.

- > Senk syfoten.
-  > Trykk en gang til på knappen «Start/stop» eller pedalen for å senke syfoten.
  - På BSR-syfoten lyser en rød lampe.
- > Beveg stoffet for å styre maskinens hastighet i BSR-modus.
-  > For å stoppe BSR-modus trykker du en gang til på knappen «Start/stopp» eller slipper pedalen.
  - BSR-modus stanser og den røde lampen på syfoten slukkes.
-  > For å deaktivere BSR-modus og quilte uten automatiske stinglengder trykker du på «BSR-modus».





## 11.7 Feste

### Festing i BSR-modus 1 med knappen «Start/Stop»

Forutsetning:

- BSR-syfoten er montert og tilkoblet maskinen.
- BSR-skjermen er åpnet og BSR-modus 1 er aktivert.

- > Senk transportøren.
- > Senk syfoten.
-  > Trykk 2x på «Nålposisjon oppe/nede».
  - Undertråden hentes opp.
- > Hold i over- og undertråden.
-  > Trykk på knappen «Start/stop».
  - BSR-modus starter.
- > Sy 5 – 6 festesting.
-  > Trykk på knappen «Start/stop».
  - BSR-modus stopper.
- > Kutt tråden.

### Feste i BSR2-modus

Forutsetning:

- BSR-syfoten er montert og tilkoblet maskinen.
- BSR-skjermen er åpnet og BSR2-modus er aktivert.

- > Senk syfoten.
-  > Trykk knappen «Feste».
- > Trykk på knappen «Start/stop» eller bruk fotpedalen.

Når stoffet bevegges sys noen korte sting. Derved er innstilt stinglengde aktivert og festefunksjonen deaktiveres automatisk.

## 12 Pleie og vedlikehold

### 12.1 Fastvare

#### Kontrollere firmwareversjon

Maskinens fastvare- og maskinvareversjon vises.



> Trykk på «Home».



> Trykk på «Oppsettprogram».



> Trykk på «Maskininnstillinger».



> Trykk på «Informasjon».



> Trykk på «Maskindata».

#### Oppdatere fastvaren



Den gjeldende fastvaren til maskinen og en detaljert trinn-for-trinnveiledning for oppdateringsprosessen, kan lastes ned på [www.bernina.com](http://www.bernina.com). Som regel overtas personlige data og innstillinger automatisk ved en fastvareoppdatering. Av sikkerhetsgrunner anbefales det imidlertid at data og innstillinger sikres på BERNINA USB-minnepinne før en oppdatering av fastvaren. Skulle personlige data og innstillinger gå tapt i forbindelse med fastvareoppdateringen, kan de da overføres til maskinen igjen.

Forutsetning:

- Tilbehør som broderimodul eller BSR-fot som kobles til maskinen er fjernet.

> Sett USB-minnepinnen med den nye fastvareversjonen inn i maskinen.

> Trykk på «Home».



> Trykk på «Oppsettprogram».



> Trykk på «Maskininnstillinger».



> Trykk på «Vedlikehold/oppdatering».



- > Trykk på «Oppdatere fastvaren».



- > For å starte oppdateringen av fastvaren trykker du på «Oppdater».  
**Merknad:** Oppdateringen kan ta flere minutter. Under oppdateringen av maskinen må den ikke slås av, og USB-minnepinnen må ikke fjernes.
  - Maskinen starter på nytt. Når oppdateringen er ferdig, vises en melding.

## Gjenopprette lagret data

Hvis personlige data og innstillinger ikke er tilgjengelige etter programvareoppdatering, kan disse overføres til maskinen igjen senere.

- > Sett BERNINA-USB-minnepinnen med de sikkerhetskopierte dataene og innstillingene i USB-inngangen på maskinen.



- > Trykk på «Home».



- > Trykk på «Oppsettprogram».



- > Trykk på «Maskininnstillinger».



- > Trykk på «Vedlikehold/oppdatering».



- > Trykk på «Oppdatere fastvaren».

### OBS

BERNINA USB-brikke (ekstrautstyr) fjernes for tidlig

Lagret data overføres ikke og maskinen kan ikke brukes.

- > BERNINA USB-brikke (ekstrautstyr) må først fjernes etter avsluttet lagring av data.



- > Trykk på «Last data».  
 – Når dataene er overført, vises en grønn hake.

## 12.2 Maskin

### Rengjøre skjermen

- > Tørk av skjermen med en litt fuktig mikroklut når maskinen er av.

### Rengjøre transportør

Trådrester under stingplaten må fjernes fra tid til annen.

- > Løft nålen og syfoten.

**⚠ FORSIKTIG**

### Elektrisk drevne komponenter

Fare for skade ved nål og griper.

> Slå av maskinen og dra ut kontakten.

> Fjern nålen og syfoten.

> Senk transportøren.



> Fjern stingplaten.

**OBS**

### Støv og trådrester inni maskinen

Skade på mekaniske og elektroniske komponenter.

> Bruk pensel eller en myk klut.

> Ikke bruk trykkluftspray.

> Rengjør transportøren med børsten.

### Rengjøring av griper

**⚠ FORSIKTIG**

### Elektrisk drevne komponenter

Fare for skade ved nål og griper.

> Slå av maskinen og dra ut kontakten.

> Åpne griperdekslet.

> Fjern spolehuset.

> Trykk utløserarmen mot venstre.



> Klapp ned låsebøylen med det svarte griperbanedekslet.

- > Ta ut griperen.

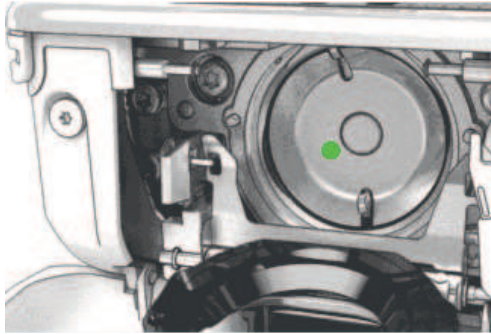

### OBS Støv og trådrester inni maskinen

Skade på mekaniske og elektroniske komponenter.

- > Bruk pensel eller en myk klut.
- > Ikke bruk trykkluftspray.

- > Rengjør griperbanen med pensel og en myk klut. Ikke bruk spisse gjenstander.
- > Hold griperen med to fingre på stiften i midten.
- > Før griperen med underkanten forut på skrå ovenfra og ned bak griperbanedekslet.
- > Plasser griperen slik at begge knastene ved griperdriveren passer i de tilsvarende åpningene ved griperen, og den fargede markeringen ved griperdriveren er synlig i griperens hull.
- > Sett griperen inn.
  - Griperen er magnetisk og dras til riktig posisjon.
- > Lukk griperbanedekslet og låsebøylen til utløsningsbøylen klikker på plass.
- > Drei på håndhjulet for kontroll.
- > Sett inn spolehuset.

### Smøre griper



### Elektrisk drevne komponenter

Fare for skade ved nål og griper.

- > Slå av maskinen og dra ut kontakten.

- > Fjern spolehuset.
- > Trykk utløserarmen mot venstre.



- > Klapp ned låsebøylen med det svarte griperbanedekslet.

- > Ta ut griperen.

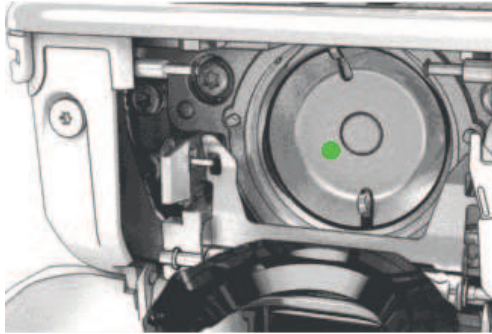

### OBS Smøre griper

For mye olje kan føre til tilsmussing av stoff og tråd.

- > Sy/broder på et prøvestoff etter smøring.

- > Ha en dråpe BERNINA symaskinolje nede i griperbanen.



- > Ha en dråpe BERNINA symaskinolje i de to oljelagrene slik at filteren holder seg fuktig og sørger for at det rødt merkede området på griperhylseflaten holdes fritt for olje.



- > Hold griperen med to fingre på stiften i midten.
- > Før griperen med underkanten først, skrått ovenfra og ned bak griperbanedekslet.
- > Plasser griperen slik at begge knastene ved griperdriveren passer i de tilsvarende åpningene ved griperen, og den fargede markeringen ved griperdriveren er synlig i griperens hull.
- > Sett griperen inn.
  - Griperen er magnetisk og dras til riktig posisjon.
- > Lukk griperbanedekslet og låsebøylen til utløsingsbøylen klikker på plass.
- > Drei på håndhjulet for kontroll.
- > Sett inn spolehuset.



## Rengjøre trådoppfanger



> Trykk på «Home».



> Trykk på «Oppsettprogram».



> Trykk på «Maskininnstillinger».







> Trykk på «Vedlikehold/oppdatering».



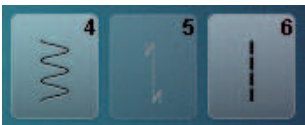

> Trykk på «Rengjøre trådoppfangeren».  
> Rengjør trådoppfangeren i henhold til veiledningen på skjermen.

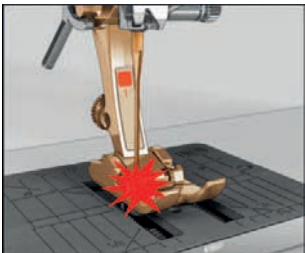
## 13 Feil

### 13.1 Feilmeldinger



| Melding på skjermen   | Årsak   | Utbedring   |
|---|---|---|
|    | Stingnummer ukjent.   | > Kontroller nummeret og tast inn nytt nummer.  |
|    | Valg av stingmønster ikke mulig i kombinasjonsmodus.                                | > Kombiner andre stingmønstre.  |
|    | Transportør ikke senket.  | > Trykk på knappen «Transportør oppe/nede» for å senke transportøren.   |
|   | Valgt nål og stingplate kan ikke brukes sammen.                                     | > Bytt ut nålen.<br>> Skift ut stingplate.  |
|  | Nålen er ikke helt oppe.  | > Innstill nålposisjon med håndhjulet.  |
|  | Hovedmotoren går ikke.  | > Drei håndhjulet forsiktig med urviseren til nålen er i øvre stilling.<br>> Fjern sytøyet. Ikke trekk i stoffet eller tråden når du gjør dette.<br>> Fjern stingplaten.<br>> Fjern trådrester.<br>> Rengjør griperen.<br>> Fjern griperen, og kontroller at det ikke sitter noen brukkede nålespisser på den magnetiske baksiden til griperen. |
| For lite ledig minne på BERNINA-USB-minnepinnen (spesialtilbehør).                  | Det er ikke tilstrekkelig ledig minne på BERNINA-USB-minnepinnen (spesialtilbehør). | > Kontroller at BERNINA-USB-minnepinnen (spesialtilbehør) brukes.<br>> Slett data på BERNINA-USB-minnepinnen (spesialtilbehør).   |

| Melding på skjermen  | Årsak   | Utbedring   |
|--|---|---|
| Ingen personlige data på BERNINA-USB-minnepinnen (spesialtilbehør).  | Det er ingen personlige data for gjenoppretting på BERNINA-USB-minnepinnen (spesialtilbehør).                 | > Kontroller at dataene og innstillingene har blitt sikkerhetskopiert på BERNINA-USB-minnepinnen (spesialtilbehør).   |
| Gjenopprettelse av personlig data har slått feil.  | Fastvareoppdateringen var vellykket, men de egne dataene ble ikke gjenopprettet.                              | > Kontroller at dataene og innstillingene har blitt sikkerhetskopiert på BERNINA-USB-minnepinnen.<br>> Overfør de sikkerhetskopierte dataene til maskinen.  |
| Ingen BERNINA USB-minnepinne satt inn. Kontroller at den samme BERNINA-USB-minnepinnen er satt inn under hele den automatiske oppdateringen.                               | BERNINA USB-minnepinne (spesialtilbehør) ikke satt inn.   | > Bruk en BERNINA-USB-minnepinne (spesialtilbehør) med nok ledig minne.   |
| Fastvareoppdateringen av maskinen mislyktes.   | Ny fastvareversjon ikke funnet på USB-minnepinnen.  | > Kontroller at den komprimerte ZIP-filen for fastvareoppdateringen har blitt pakket ut.<br>> Kontroller at dataene til fastvareoppdateringen ble lagret direkte på databæreren og ikke i en mappe på USB-minnepinnen.<br>> Oppdater fastvaren. |
| <br> | Maskinen må rengjøres/smøres.   | > Rengjør maskinen.<br>> Smør griper.<br><br><b>Viktig informasjon om smøring:</b> For mye olje kan føre til tilsmussing av stoff og tråd.<br>> Sy først på et prøvestoff etter smøring.  |
| Den automatiske trådkutteren (ved trådoppfangeren) må rengjøres.   | Trådoppfangeren må rengjøres. Meldingen vises hver gang maskinen slås på etter at 1000 kuttesykluser er nådd. | > Trykk på «Bekreft».<br>– Maskinen henter opp funksjonen «Rengjøre trådoppfanger».<br>> Rengjør trådoppfangeren i henhold til veiledningen på skjermen.<br>– Telleren for kuttesykluser tilbakestilles.  |

| Melding på skjermen  | Årsak  | Utbedring   |
|--|--|---|
| Tiden er inne for regelmessig service. Kontakt BERNINA-forhandleren for å bestille time. | Maskinen må til service. Meldingen vises når man har nådd det programmerte serviceintervallet.<br><br><b>Viktig informasjon:</b><br>Regelmessig rengjørings- og servicearbeid er en garanti for maskinens funksjonsdyktighet og en lang levetid. Hvis ikke kan levetiden forkortes og garantiytelsen innskrenkes. Kostnadene for servicearbeid er fastlagt nasjonalt. Kontakt gjerne BERNINA-forhandleren eller serviceverkstedet for informasjon. | > Ta kontakt med BERNINA-forhandleren.<br>> Slett visningen midlertidig ved å trykke på ikonet «ESC».<br><br>Etter tredje sletting vises meldingen først etter at man har nådd det neste serviceintervallet.  |
|        | Kalibreringen av Knapphullsfot med slede #3A mislyktes.  | > Kontroller at syfoten glir lett. Fjern ved behov lo, støv og stoffrester.<br>> Rengjør reflektoren med en myk, lett fuktet mikrofiberklut.<br>> Kontroller posisjonen til reflektoren. Korrigjer reflektoren ved behov eller skift ut syfoten.<br>> Kontroller om platen på undersiden av syfoten er slitt. Skift ut syfoten ved behov.<br>> Rengjør transportøren.<br>> Hvis feilen dukker opp igjen, må du kontakte BERNINA-forhandleren. |

## 13.2 Utbedre feil

| Feil                       | Årsak                      | Utbedring  |
|----------------------------|----------------------------|--|
| <b>Uregelmessige sting</b> | Overtråden for stram/løs.  | > Still inn overtrådspenningen.<br>> Kontroller trådavtrekk fra trådsnellen. |
|                            | Nålen er butt eller bøyd.  | > Bytt ut nålen og pass på å bruke BERNINA kvalitetsnål.                     |
|                            | Dårlig nålkvalitet.        | > Bruk ny BERNINA kvalitetsnål.  |
|                            | Dårlig trådkvalitet.       | > Bruk kvalitetstråd.  |
|                            | Feil nål/trådkombinasjon.  | > Tilpass nålen med tråden.  |
|                            | Feil trædd.                | > Træ i på nytt.   |
|                            | Stoffet har blitt trukket. | > Før stoffet jevnt.   |

| Feil  | Årsak   | Utbedring  |
|---|---|--|
| <b>Uregelmessige sting</b><br> | Bruk av feil spolehus.  | > Bruk det medfølgende spolehuset med trekanten.   |
| <b>Hoppesting</b>   | Feil nål.   | > Bruk nål med nålssystem 130/705H.  |
|   | Nålen er butt eller bøyd.   | > Bytt ut nålen.   |
|   | Dårlig nål kvalitet.  | > Bruk ny BERNINA kvalitetsnål.  |
|   | Nål satt inn feil.  | > Før nålen med den flate siden bakover helt opp i nålholderen og skru fast.   |
|   | Feil nålspiss.  | > Bruk en nålspiss som passer til tekstilstrukturen i syprosjektet.  |
| <b>Feil stingdannelse</b>   | Trådrester mellom trådspenningsskivene.   | > Trekk foldet, tynt stoff (ikke bruk ytterkant) flere ganger mellom trådspenningsskivene.   |
|   | Feil trædd.   | > Træ i på nytt.   |
|   | Trådrester under spolehusfjæren.  | > Fjern trådrester under fjæren.   |
| <b>Overtråden ryker</b>   | Feil nål/trådkombinasjon.   | > Tilpass nålen med tråden.  |
|   | For stram overtråd.   | > Reduser overtrådspenningen.  |
|   | Feil trædd.   | > Træ i på nytt.   |
|   | Dårlig trådkvalitet.  | > Bruk kvalitetstråd.  |
|   | Hullet i stingplaten eller griperspissen er skadet.                                 | > Henvend deg til en BERNINA-forhandler for å få reparert skader.<br>> Skift ut stingplate.  |
|   | Inneklemt tråd ved trådløfter.  | > Skyv servicedekselet (1) mot venstre, og ta det av.<br>> Fjern trådrester.<br>> Før de 4 nuppene på servicedekselet inn i utsparingene, og skyv servicedekselet mot høyre. |
|   |  |  |

| Feil   | Årsak  | Utbedring   |
|--|--|---|
| <b>Undertråden ryker</b>   | Spolehuset skadet.   | > Bytt ut spolehus.   |
|  | Nålhullet i stingplaten er skadet.                                       | > Henvend deg til en BERNINA-forhandler for å få reparert skader.<br>> Skift ut stingplate.   |
|  | Nålen er butt eller bøyd.  | > Bytt ut nålen.  |
| <b>Nålen brekker</b>   | Nål satt inn feil.   | > Før nålen med den flate siden bakover helt opp i nålholderen og skru fast.  |
|  | Stoffet har blitt trukket.   | > Før stoffet jevnt.  |
|  | Tykt stoff har blitt skjøvet.  | > Bruk egnet syfot, f.eks. Jeansfot #8 til tykke stoffer.<br>> Bruk utligningsplater når du syr over tykke områder.                             |
|  | Knuter på tråden.  | > Bruk kvalitetstråd.   |
| <b>Stingbredde kan ikke innstilles</b>                           | Valgt nål og stingplate kan ikke brukes sammen.                          | > Bytt ut nålen.<br>> Skift ut stingplate.  |
| <b>Hastigheten for lav</b>                                       | Ufordelaktig romtemperatur.  | > Sett maskinen i et varmt rom 1 time før du begynner å sy.   |
|  | Innstillinger i oppsettprogrammet.                                       | > Still inn hastigheten i oppsettprogrammet.<br>> Still inn hastighetsregulatoren.  |
| <b>Maskinen starter ikke</b>                                     | Ufordelaktig romtemperatur.  | > Sett maskinen i et varmt rom 1 time før du begynner å sy.<br>> Tilkoble maskinen og slå den på.   |
|  | Maskinen defekt.   | > Ta kontakt med BERNINA-forhandleren.  |
| <b>Feil under fastvareoppdateringen</b>                          | USB-minnepinnen blir ikke gjenkjent.                                     | > Bruk en BERNINA-USB-minnepinne.   |
|  | Oppdateringsprosess er blokkert og timeglasset på skjermen blir stående. | > Ta ut USB-minnepinnen.<br>> Slå av maskinen.<br>> Slå på maskinen.<br>> Følg instruksene på skjermen.   |
|  | Filene til fastvareoppdateringene ble ikke funnet.                       | > Pakk ut den komprimerte ZIP-filen.<br>> Lagre dataene til fastvareoppdateringen direkte på databæreren og ikke i en mappe på USB-minnepinnen. |
| <b>Stolper og/eller regels sys ikke gjennom gjentatte ganger</b> | Knapphullsfot med slede #3A er ikke kalibrert med maskinen.              | > Kalibrer Knapphullsfot med slede #3A. (se side 53)  |

## 14 Lagring og fjerning av avfall

### 14.1 Lagring av maskinen

Det anbefales å oppbevare maskinen i originalemballasjen. Dersom maskinen oppbevares i et kaldt rom, skal den stå ca. 1 time i et rom med romtemperatur før bruk.

- > Slå av maskinen og dra ut kontakten.
- > Maskinen må ikke lagres ute.
- > Beskytt maskinen mot vær og vind.

### 14.2 Avfallshåndtering av maskinen

- > Rengjør maskinen.
- > Sorter bestanddeler etter råmateriale, og kast det i henhold til lokale lover og forskrifter.

## 15 Tekniske data

| Betegnelse  | Verdi                                  | Enhet     |
|---|--|-----------|
| Maksimal stofftykkelse                                | 10,5 (0,41)                            | mm (inch) |
| Syls  | 8                                      | LED       |
| Maksimal hastighet                                    | 900                                    | spm/rpm   |
| Mål uten snelleholder                                 | 423 × 330 × 200 (18,30 × 12,99 × 7,87) | mm (inch) |
| Vekt  | 9,5 (20.94)                            | kg (lb)   |
| Energiforbruk   | 90                                     | watt      |
| Inngangsspenning                                      | 100 – 240                              | volt      |
| Kapslingsgrad (elektroteknikk)                        | II                                     |           |
| Produksjonsdato: Oppgitt under «Kode» på typeskiltet. |  |           |



## 16 Oversikt mønster

### 16.1 Oversikt sømmer

#### Nyttesømmer

|        |        |        |        |        |        |        |        |        |        |        |        |        |        |
|--------|--------|--------|--------|--------|--------|--------|--------|--------|--------|--------|--------|--------|--------|
| 1<br>  | 2<br>  | 3<br>  | 4<br>  | 5<br>  | 6<br>  | 7<br>  | 8<br>  | 9<br>  | 10<br> | 11<br> | 12<br> | 13<br> | 14<br> |
| 15<br> | 16<br> | 17<br> | 18<br> | 19<br> | 20<br> | 22<br> | 23<br> | 24<br> | 25<br> | 26<br> | 29<br> | 30<br> | 32<br> |
| 33<br> |        |        |        |        |        |        |        |        |        |        |        |        |        |

#### Knapphull

|        |        |        |        |        |        |        |        |        |        |        |
|--------|--------|--------|--------|--------|--------|--------|--------|--------|--------|--------|
| 51<br> | 52<br> | 53<br> | 54<br> | 56<br> | 59<br> | 60<br> | 61<br> | 62<br> | 63<br> | 64<br> |
|--------|--------|--------|--------|--------|--------|--------|--------|--------|--------|--------|

#### Dekorsting

##### Natursting

|         |         |         |         |         |         |         |         |         |         |         |         |         |         |
|---------|---------|---------|---------|---------|---------|---------|---------|---------|---------|---------|---------|---------|---------|
| 101<br> | 102<br> | 103<br> | 104<br> | 106<br> | 107<br> | 108<br> | 109<br> | 110<br> | 111<br> | 112<br> | 113<br> | 114<br> | 115<br> |
| 116<br> | 117<br> | 118<br> | 119<br> | 122<br> | 123<br> | 124<br> | 125<br> | 136<br> | 137<br> | 150<br> | 152<br> |         |         |

##### Korssting

|         |         |         |         |         |         |         |         |         |         |         |
|---------|---------|---------|---------|---------|---------|---------|---------|---------|---------|---------|
| 301<br> | 302<br> | 303<br> | 304<br> | 305<br> | 306<br> | 307<br> | 308<br> | 309<br> | 321<br> | 322<br> |
|---------|---------|---------|---------|---------|---------|---------|---------|---------|---------|---------|

##### Satengsting

|         |         |         |         |         |         |         |         |         |         |         |         |         |         |
|---------|---------|---------|---------|---------|---------|---------|---------|---------|---------|---------|---------|---------|---------|
| 401<br> | 402<br> | 405<br> | 406<br> | 407<br> | 408<br> | 409<br> | 410<br> | 412<br> | 413<br> | 414<br> | 415<br> | 416<br> | 417<br> |
| 422<br> | 423<br> | 424<br> | 425<br> | 426<br> | 427<br> | 428<br> | 429<br> | 437<br> | 465<br> | 466<br> |         |         |         |

Geometrisk søm

|     |     |     |     |     |     |     |     |     |     |     |     |     |     |
|-----|-----|-----|-----|-----|-----|-----|-----|-----|-----|-----|-----|-----|-----|
| 601 | 602 | 603 | 604 | 605 | 606 | 607 | 608 | 609 | 610 | 611 | 612 | 613 | 614 |
| 615 | 616 | 618 | 619 | 620 | 621 | 622 | 623 | 624 | 625 | 626 | 627 | 628 | 629 |
| 630 | 631 | 632 | 634 | 635 | 652 | 653 | 657 |     |     |     |     |     |     |

Hvitbroderi

|     |     |     |     |     |     |     |     |     |     |     |     |     |     |
|-----|-----|-----|-----|-----|-----|-----|-----|-----|-----|-----|-----|-----|-----|
| 701 | 702 | 703 | 704 | 705 | 706 | 707 | 708 | 709 | 710 | 711 | 712 | 713 | 714 |
| 715 | 716 | 717 | 721 | 722 | 723 | 724 | 725 | 726 | 727 | 729 | 730 | 731 | 732 |
| 741 | 742 | 743 |     |     |     |     |     |     |     |     |     |     |     |

Moderne søm

|     |     |     |     |     |     |     |     |     |     |     |     |     |     |
|-----|-----|-----|-----|-----|-----|-----|-----|-----|-----|-----|-----|-----|-----|
| 901 | 902 | 903 | 904 | 905 | 906 | 907 | 908 | 909 | 910 | 911 | 912 | 913 | 914 |
| 915 | 916 | 917 | 918 | 919 | 920 | 921 | 922 | 924 | 935 | 938 | 948 | 950 | 954 |
| 961 |     |     |     |     |     |     |     |     |     |     |     |     |     |

Quiltesømmer

|      |      |      |      |      |      |      |      |      |      |      |      |      |      |
|------|------|------|------|------|------|------|------|------|------|------|------|------|------|
| 1301 | 1302 | 1303 | 1304 | 1305 | 1306 | 1307 | 1308 | 1309 | 1310 | 1311 | 1312 | 1313 | 1314 |
| 1315 | 1316 | 1317 | 1318 | 1319 | 1320 | 1321 | 1322 | 1323 | 1324 | 1325 | 1326 | 1327 | 1331 |



## Indeks

### A

|                                    |    |
|------------------------------------|----|
| Aktivere/deaktivere funksjon ..... | 24 |
| Alfabeter .....                    | 88 |
| Angi forhandlerdata.....           | 51 |

### B

|                      |    |
|----------------------|----|
| Barnesikring.....    | 55 |
| Biser .....          | 84 |
| Bruk eco-modus.....  | 55 |
| Bruke spolenett..... | 32 |

### F

|                                    |     |
|------------------------------------|-----|
| Fastvare                           |     |
| Aktivere/deaktivere funksjon ..... | 24  |
| Navigering .....                   | 23  |
| Tilpasse verdier.....              | 24  |
| Feilmeldinger .....                | 114 |

### G

|                                       |    |
|---------------------------------------|----|
| Gjenopprette grunninnstillinger ..... | 52 |
|---------------------------------------|----|

### I

|  |    |
|--|----|
| Innleggstråd.....                          | 93 |
| Innstille syfotposisjon med kneløfter..... | 34 |

### K

|                                  |     |
|----------------------------------|-----|
| Kalibrere knapphullsfot #3A..... | 53  |
| Kassere maskinen .....           | 119 |
| Knapphull .....                  | 90  |
| Kombinasjonsmodus.....           | 59  |
| Kontroller fastvareversjon.....  | 108 |

### L

|                                    |     |
|------------------------------------|-----|
| Lagre servicedata .....            | 52  |
| Lagre stingmønsterkombinasjon..... | 60  |
| Lagring av maskinen .....          | 119 |

### M

|                         |     |
|-------------------------|-----|
| Miljøvern .....         | 10  |
| Montere BSR-syfot ..... | 105 |
| Montere kneløfter.....  | 30  |
| Motivsøm .....          | 82  |

### N

|                        |    |
|------------------------|----|
| Navigering .....       | 23 |
| Nyttesømmer .....      | 66 |
| Nål, tråd, stoff ..... | 25 |
| Nål-tråd-forhold.....  | 27 |

### O

|                          |     |
|--------------------------|-----|
| Oppdater fastvaren ..... | 108 |
| Oversikt nåler.....      | 25  |

### P

|                 |    |
|-----------------|----|
| Pedal           |    |
| Koble til ..... | 29 |

### Q

|                |     |
|----------------|-----|
| Quilting ..... | 101 |
|----------------|-----|

### R

|                                 |     |
|---------------------------------|-----|
| Regulere hastighet .....        | 56  |
| Rengjøre transportør.....       | 109 |
| Rengjøre tråddoppfangeren ..... | 113 |
| Rengjøring av griper.....       | 110 |

### S

|   |        |
|---|--------|
| Sette inn snellestopper.....                    | 32     |
| Sikkerhetsanvisninger.....                      | 7      |
| Skift syfotsåle.....                            | 34     |
| Skifte nål .....                                | 36     |
| Skifte syfot.....                               | 35     |
| Skifte ut stingplate.....                       | 38     |
| Smøre griper.....                               | 111    |
| Sparemodus.....                                 | 55     |
| Spoling av undertråd.....                       | 43     |
| Stille inn festesting.....                      | 47, 64 |
| Stille inn lyd .....                            | 50     |
| Stille inn maksimal syhastighet .....           | 47     |
| Stille inn nålstopp oppe/nede (permanent) ..... | 38     |
| Stille inn overtrådspenningen .....             | 47     |
| Stille inn skjermlystyrken.....                 | 51     |
| Strømledning .....                              | 29     |
| USA/Canada .....                                | 29     |
| Sy en prøve.....                                | 95     |

Symbolforklaring..... 11

## T

Tekniske data..... 120

Tilpasse verdier ..... 24

Træ i undertråden..... 44

Træ overtråd..... 39

Træing av trillingnål ..... 43

Træing av tvillingnål..... 42

## U

Utbedre feil..... 116

Utvidelsesbord ..... 33

## V

Vedlikehold og rengjøring..... 109

Velge egne innstillinger..... 49

Velge språk..... 50

Velge stingmønster ..... 56

Vise hjelp ..... 55

## Å

Åpne bruksanvisning..... 55

Åpne sømveileder ..... 55



BERNINA anbefaler tråd fra *Mettler*<sup>®</sup>

BERNINA International AG | CH-8266 Steckborn Switzerland | [www.bernina.com](http://www.bernina.com) | © Copyright by BERNINA International AG

1031755\_10A.07  
2021-12 NO

made to create **BERNINA**