



BERNINA 500

Bruksanvisning

Innehållsförteckning

VIKTIGA SÄKERHETSFÖRESKRIFTER	7	2.2	Anslutning och påslagning	28
Viktig information	9		Ansluta fotpedalen (extra tillbehör)	28
1 My BERNINA	11		Ansluta maskinen	28
1.1 Introduktion	11		Sätta fast pekpenan	28
1.2 Välkommen in i BERNINAs värld	11		Slå på maskinen	29
1.3 Översikt maskin	12		Sätta på syljuset	29
Översikt styrelement fram	12	2.3	Fotpedalen (extra tillbehör)	29
Översikt fram	13		Justera hastigheten med fotpedalen	29
Översikt sida	14		Höja/sänka nålen	30
Översikt bak	15	2.4	Trådrollehållare	30
Översikt broderimodul	16		Sänkbar trådrollehållare	30
1.4 Tillbehör som ingår	17		Liggande trådrollehållare	31
Översikt maskin	17	2.5	Friarm	31
Användning elkabel (endast USA/Kanada)	18	2.6	Broderifot	32
Fotpedal (bara USA/Kanada) (extra tillbehör)	18		Montera broderifot	32
Tillbehörsskåp	18		Välja broderifot på pekskärmen	32
Översikt tillbehör till broderimodulen	19	2.7	Nål och stygnplåt	33
1.5 Översikt skärm	20		Montera broderinålen	33
Översikt funktioner/meddelanden	20		Välj broderinål på pekskärmen	33
Översikt systeminställningar	20		Välja nåltyp och nålgrovlak	34
Översikt broderimeny	20		Ställa in Nålstopp upp/ner	34
Översikt fält	21		Montera stygnplåt	34
1.6 Nål, tråd, tyg	21		Välja stygnplåt på pekskärmen	35
Nålöversikt	22	2.8	Trädning	35
Exempel för nålbeteckningar	22		Trä övertråden	35
Förhållandet nål & tråd	23		Spola undertråd	38
Övertråd	23		Trä undertråd	39
Undertråd	24		Hämta upp undertråden	41
1.7 Viktig information om broderi	24		Visa undertråds mängd	41
Val av filformat för broderimotiv	24	2.9	Ansluta broderimodulen	42
Broderiprov	24	2.10	Avlägsna broderimodulen	42
Motivets storlek	24	2.11	Välja broderimotiv	42
Brodera motiv från en tredje part	24	2.12	Broderiramar	43
Underlagssöm	25		Översikt broderiramar	43
Satin- eller plattsöm	25		Välja broderiram	43
Plattsöm	25		Avrivbart mellanlägg	43
Hoppstygn	26		Klippbart mellanlägg	43
2 Broderiförberedelser	27		Använda limspray	44
2.1 Tillbehörsskåp	27		Använda stärkelsespray	44
Avlägsna eller hänga upp tillbehörsskåpet	27		Använda mellanlägg med klisteryta	44
Förvara tillbehör	27		Använda självhäftande mellanlägg	44
			Använda vattenlösligt mellanlägg	44
			Förbereda broderiram	45

Montera broderiramen	46	4.4	Hämta hjälp	64
Översikt broderifunktioner	46	4.5	Ångra alla ändringar med «clr»	64
Centrera broderiramen	46	5	Kreativt broderi	65
Flytta broderiramen bakåt	47	5.1	Översikt broderi	65
Flytta broderiarmen åt vänster	47	5.2	Välja och byta broderimotiv	65
Rutnät på/av	47	5.3	Kontrollera tidsåtgång och motivstorlek	65
Välja broderimotivets mitt	47	5.4	Reglera syhastigheten	65
Omplacering av broderiram	48	5.5	Redigera broderimotiv	66
3	Setup-program		Översikt redigera broderimotiv	66
3.1	Broderiinställningar		Förstora motivbilden	66
	Justera övertrådsspänningen		Förminska motivbilden	66
	Ställa in maximal hastighet		Förflytta motivbilden	67
	Ange broderimönsterläge vid öppning		Förflytta motiv i förstora bild	67
	Justera broderiram		Förflytta motiv	67
	Ange tygtjockleken		Vrida motiv	68
	Slå på/av funktionen Trådborttagning		Ändra motivstorlek proportionellt	68
	Aktivera fäststyggn		Ändra motivstorlek oproportionellt	68
	Aktivera trådvaskaren		Spegelvända motiv	69
	Ändra måttenhet		Böja text	69
3.2	Personliga inställningar		Ändra sömtyp	70
3.3	Bevakningsfunktion		Ändra stygntätheten	70
	Aktivera övertrådsbevakningen		Kontrollera motivstorlek och -placering	70
	Aktivera undertrådsbevakningen		Brodera bårder	72
3.4	Aktivera ljudsignaler		Fördubbla broderimotiv	73
3.5	Maskininställningar		Radera motiv	74
	Välja språk		Ändra ordningsföljd i motivkombinationen	74
	Justera ljusstyrkan		Ångra åtgärder	74
	Justera syljuset		Gruppera motiv	75
	Kontrollera firmware-version	5.6	Exakt placering	76
	Kontrollera sammanlagt antal stygn		Placering av skärningspunkter	76
	Återförsäljarens uppgifter		Fri punktplacering	77
	Spara serviceinformation	5.7	Kombinera broderimotiv	78
	Återgå till grundinställning		Kombinera broderimotiv	78
	Radera användardata		Radera enstaka motiv	78
	Rensa sömmar och broderimotiv på BERNINA USB-minnet		Fördubbla kombination	78
	Uppdatera maskinens firmware	5.8	Skapa textrad	80
	Återställa säkerhetskopierade filer		Översikt alfabet att brodera	80
	Rengöra trådfångare		Skapa ord och meningar	80
	Olja maskinen		Redigera ord och meningar	81
	Packa ihop broderimodulen	5.9	Ändra motivfärger	82
4	Översikt systeminställningar		Översikt ändra färger	82
4.1	Hämta vägledning		Ändra färger	82
4.2	Hämta broderiguide		Ändra färg med färghjulet	82
4.3	Använda eco-läge		Ändra trådmärke	84

5.10	Brodera motiv	84	Ramar	127
	Översikt broderimeny	84	Årstider	129
	Lägga till träckelstyg	84	Bårder och spetsar	135
	Förflytta broderiram	85	Hobby och sport	140
	Följa broderiförloppet	85	Djur	144
	Skära av hoppstyg	85	Blommor	145
	Minska antalet färgbyten	86	Designs med specialeffekter	150
	Enfärgat/Mångfärgat	86		
	Brodera bårder	86	Index	155
	Färgindikator	87		
5.11	Friarmsbroderi	87		
5.12	Hantera broderimotiv	88		
	Översikt hantera broderimotiv	88		
	Spara broderimotiv i maskinen	88		
	Spara broderimotivet på BERNINA USB-minne	88		
	Skriva över broderimotiv i maskinen	89		
	Skriva över broderimotiv på BERNINA USB-minne	89		
	Hämta ett broderimotiv ur eget minne	90		
	Hämta broderimotiv från BERNINA USB-minnet	90		
	Radera broderimotiv ur eget minne	90		
	Radera broderimotiv från BERNINA USB-minnet	90		
6	Broderi	91		
6.1	Brodera med «Start/Stop»-knappen	91		
6.2	Öka broderihastigheten	91		
6.3	Justera övertrådsspänningen	91		
6.4	Brodera med fotpedal (extra tillbehör)	92		
7	Bilaga	93		
7.1	Underhåll och rengöring	93		
	Rengöra pekskärmen	93		
	Avlägsna trådrester under stygnplåten	93		
	Rengöra griparen	93		
	Olja griparen	94		
7.2	Åtgärda fel	96		
7.3	Felmeddelanden	98		
7.4	Förvaring och avfallshantering	102		
	Förvara maskinen	102		
	Kasta maskinen	102		
7.5	Tekniska data	103		
8	Översikt sömmar	104		
8.1	Översikt broderimotiv	104		
	Redigera broderimotiv	104		
	Projekt	104		
	Kviltmotiv	105		
	Utsmyckningar	114		
	Barn	121		



VIKTIGA SÄKERHETSFÖRESKRIFTER

Observera följande grundläggande säkerhetsföreskrifter vid användning av din maskin. Läs noggrant igenom instruktionsboken till denna maskin innan den tas i bruk.

FARA!

För att undvika elektriska stötar:

- Lämna aldrig maskinen utan uppsikt så länge den är ansluten till elnätet.
- Dra alltid ut stickkontakten efter användning.

För att undvika skada av LED-strålning:

- Titta inte direkt mot LED-lampan med optiska instrument (t.ex. förstoringsglas). LED-lampan motsvarar skyddsklass 1M.
- När LED-lampan har skadats eller är defekt, kontakta din BERNINA återförsäljare.

VARNING

För att undvika brännskador, eld, elektriska stötar eller personskada:

- Använd endast den elkabel som levererats med maskinen. Elkabeln för USA och Canada (med stickkontakt NEMA 1-15) får bara användas för jordad väggkontakt med upp till maximalt 150V.
- Använd denna maskin endast för dess avsedda ändamål som beskrivs i denna instruktionsbok.
- Använd maskinen endast i torra rum.
- Använd inte maskinen när den är fuktig eller i fuktig omgivning.
- Använd inte maskinen som leksak. Ökad försiktighet bör iakttagas när maskinen används av barn eller i närheten av barn.
- Denna maskin kan användas av barn som är 8 år eller äldre, och av personer med kroppslig, sensorisk eller mental funktionsnedsättning, eller med brist på erfarenhet och kunskap, om de är under uppsikt eller har blivit undervisade om hur maskinen används på ett säkert sätt och har förstått de faror som kan uppstå vid felaktig användning.
- Barn får inte leka med maskinen.
- Rengörings- och underhållsarbeten får inte utföras av barn utan uppsikt.
- Använd inte denna maskin om elkabeln eller stickkontakten är skadad, om den inte fungerar riktigt, om den har tappats eller skadats eller utsatts för vattenskada. Lämna i sådant fall maskinen till en auktoriserad BERNINA återförsäljare för genomgång eller reparation.

- Använd endast tillbehör som rekommenderas av tillverkaren.
- Använd inte denna maskin om luftöppningarna är blockerade. Håll alla luftöppningar rena från ludd, damm och tygrester.
- Stoppa inga föremål in i maskinens öppningar.
- Ställ aldrig föremål på fotpedalen.
- Använd maskinen enbart med en fotpedal av precis denna typ -.
- Använd inte maskinen där drivgasprodukter (sprayer) eller syrgas hanteras.
- Håll fingrarna borta från alla rörliga delar. Var särskilt försiktig i närheten av nålen.
- Dra inte i och skjut inte på tyget medan du syr. Det kan leda till att nålen bryts av.
- När du behöver göra något i närheten av nålen - som att trä eller byta nålen, sätta i spolkapseln eller byta syfot - ställ då huvudströmbrytaren på «0».
- Använd inte böjda nålar.
- Använd alltid BERNINA originalstygnplåt. Fel stygnplåt kan leda till att nålen böjs och bryts av.
- För att stänga av maskinen, ställ huvudströmbrytaren på «0» och dra ut stickkontakten ur väggen. Tänk på att hålla i stickkontakten och inte dra i elkabeln.
- Dra ut stickkontakten när lock avlägsnas eller öppnas, när maskinen oljas eller andra rengörings- och underhållsarbeten som beskrivs i instruktionsboken ska utföras.
- Denna symaskin är dubbelisolerad (utom USA, Canada och Japan). Använd bara originalreservdelar. Läs även instruktionerna för underhåll av dubbelisolerade produkter.
- Ljudtrycksnivån är under normala förhållanden mindre än 70 dB(A).

Viktig information

Instruktionsbokens tillgänglighet

Instruktionsboken är en del av maskinen.

- Ha instruktionsboken beredd på ett lämpligt ställe nära maskinen och slå upp och läs i den när det behövs.
- Om maskinen tas över av en annan person, se till att instruktionsboken följer med.

Avsett ändamål

Din BERNINA maskin är planerad och konstruerad för hemmabruk i privata hushåll. Den används för sömnad på tyger och andra material som beskrivs i denna instruktionsbok. Varje annan användning hör inte till avsett ändamål. BERNINA tar inget ansvar för följderna av användning som inte hör till avsett ändamål.

Utrustning och leveransomfattning

Anvisningen använder exempelbilder för att visa dig. Maskinerna och tillbehören i bilderna matchar inte alltid i din maskins leveransomfattning. De tillbehör som ingår kan variera från land till land. Omnämnda eller visade tillbehör som inte medföljer går att köpa till som extratillbehör hos BERNINA-återförsäljare. Du hittar fler tillbehör på <https://www.bernina.com>.

Vi förbehåller oss rätten att närsomhelst ändra maskinens utrustning och leveransomfattning utan föregående meddelande pga. tekniska skäl eller produktförbättringar.

Underhåll av dubbelisolerade produkter

En dubbelisolerad produkt är utrustad med två isoleringssystem istället för jordning. Anordningar för jordning finns inte på en dubbelisolerad produkt och får inte heller användas. Att utföra underhåll på en dubbelisolerad produkt kräver extra försiktighet och kunskap om systemet och får endast utföras av behörig personal. För service och reparation får bara originalreservdelar användas. En dubbelisolerad produkt är märkt på följande sätt: «dubbel isolering» eller «dubbelt isolerad».

 Den här symbolen kan också finnas märkt på produkten.

Miljöskydd

BERNINA International AG värnar om miljön. Vi strävar efter att så långt som möjligt minska skadlig påverkan på vår miljö genom en ständig förbättring av de material vi använder och tillverkningsteknologin.



Maskinen är markerad med symbolen för en överkorsad soptunna. Det betyder att maskinen, när den är förbrukad, inte får slängas i vanligt hushållsavfall. Felaktig hantering kan leda till att farliga ämnen leds ut i grundvattnet och därmed i vår näringskedja och skadar vår hälsa.

Maskinen ska återlämnas kostnadsfritt till en bemannad mottagningsstation för förbrukade elektriska produkter eller på en återvinningsstation för återbruk av maskinen. Information om sådana uppsamlingsplatser får du från din kommun. När du köper en ny maskin är återförsäljaren skyldig att ta tillbaka den gamla maskinen utan kostnad och kasta den på ett korrekt sätt.

Om maskinen innehåller personuppgifter är du ansvarig för att radera dessa själv innan du returnerar maskinen.

Symbolförklaring



Kännetecknar en fara med stor risk, som kan leda till svår skada, eller möjligen t.o.m. till döden, om den inte undviks.



Kännetecknar en fara med medelstor risk, som kan leda till svåra skador, om den inte undviks.



Kännetecknar en fara med liten risk, som kan leda till mindre eller medelstora skador, om den inte undviks.



Kännetecknar en fara, som kan leda till materialskador, om den inte undviks.



Tips från BERNINAs **broderiexperter** hittar du bredvid denna symbol.

1 My BERNINA

1.1 Introduktion

Du kan använda din BERNINA 500 till så många olika kreativa projekt. Med denna maskin går det lika utmärkt att brodera på tunna siden- och satintyger som på kraftiga lin-, fleece- och jeanstyger. Ett stort antal broderimotiv står till förfogande.

Som tillägg till denna instruktionsbok erbjuder maskinen följande hjälpprogram som alltid bistår dig med detaljer och goda råd under tiden som du använder BERNINA 500.

Vägledningen ger information och förklarar olika områden av broderi.

Broderiguiden hjälper dig ta beslut om ditt broderiprojekt. När du angett det broderiprojekt du vill ha och tygtypen, så får du t.ex. upp förslag på lämplig nål och matchande broderifot.

Hjälpprogrammet innehåller information om enstaka broderimotiv, funktioner och användningar direkt på bildskärmen.

Ytterligare information

Förutom denna instruktion levereras även ytterligare informationsprodukter med din BERNINA 500.

Den nyaste versionen av din instruktion samt många fler uppgifter runt omkring sömnad hittar du på vår hemsida <http://www.bernina.com>

1.2 Välkommen in i BERNINAs värld

Made to create, så lyder BERNINAs slogan. Vi hjälper dig inte bara med våra maskiner utan också i verkställandet av dina idéer. Erbjudandena nedan ger dig massor med förslag och anvisningar för kommande projekt samt möjlighet att dela med andra sy-, kviltnings- och broderientusiaster. Vi önskar dig mycket glädje med detta.

BERNINAs Youtube-kanal

På YouTube har vi massor med anvisningsvideor och hjälplösningar för våra maskiners viktigaste funktioner. Det finns även utförliga beskrivningar på många av fötterna för att dina projekt ska lyckas på bästa sätt.

<http://www.youtube.com/BerninaInternational>

Finns på engelska och tyska.

inspiration – BERNINAs symagasin

Söker du idéer, mönster och instruktioner för häpnadsväckande projekt? Då är BERNINAs magasin «inspiration» precis det rätta för dig. «Inspiration» ger dig häftiga sy-, kviltnings- och broderiidéer varje kvartal. Allt ifrån säsongsbundna modetrender och trendiga accessoarer till praktiska tips och inte minst originella dekorationer i hemmet.

<http://www.bernina.com/inspiration>

Magasinet ges ut på engelska, tyska, holländska och franska. Inte tillgänglig i alla länder.

BERNINAs blogg

Raffinerade instruktioner, gratis utklippsmönster och broderimotiv samt många nya idéer: allt det här hittar du varje vecka i BERNINAs blogg. Våra experter ger värdefulla tips och förklarar steg för steg hur man får det önskade resultatet. Du kan lägga upp egna projekt i webbgruppen och utbyta idéer med andra sy-, kviltnings- och broderientusiaster.

<http://www.bernina.com/blog>

Finns på engelska, tyska och holländska.

BERNINA på sociala medier

Följ oss på sociala medier och ta reda på mer om evenemang, spännande projekt samt tips och råd om sömnad, kviltning och broderi. Vi håller dig uppdaterad och glädjer oss över att speciellt få visa dig höjdpunkterna ur BERNINAs värld.

<http://www.bernina.com/social-media>

1.3 Översikt maskin

Översikt styrelement fram



- | | | | |
|---|--------------------------|---|----------------------|
| 1 | Syljus | 6 | Övre funktionsknapp |
| 2 | Trådavskärare | 7 | Nedre funktionsknapp |
| 3 | Start/Stopp | 8 | Motivets mitt |
| 4 | Kontrollera motivstorlek | 9 | Exakt placering |
| 5 | Nålstopp upp/ner | | |

Översikt fram



- | | | | |
|---|----------------------------|----|---------------------|
| 1 | Uttag för broderimodul | 8 | Hastighetsreglerare |
| 2 | Spolkapsellucka | 9 | Trådtilldragarskydd |
| 3 | Anslutning extra tillbehör | 10 | Trådtilldragare |
| 4 | Broderifot | 11 | Trådavskärare |
| 5 | Nålpåträdare | 12 | Fästskruv |
| 6 | Syljus | 13 | Fäste för sybord |
| 7 | Trådavskärare | | |

Översikt sida



- | | | | |
|---|-------------------------|----|---------------------------|
| 1 | Uttag för fotpedal | 7 | Luftöppningar |
| 2 | Uttag för PC | 8 | Handhjul |
| 3 | USB-port | 9 | Huvudströmbrytare |
| 4 | Trådrulehållare | 10 | Uttag för elkabel |
| 5 | Spolenhet | 11 | Magnethållare för pekpena |
| 6 | Sänkbar trådrulehållare | | |











Översikt bak



- | | | | |
|---|-------------------------|----|---------------|
| 1 | Luftöppningar | 7 | Spolenhet |
| 2 | Fäste för sybord | 8 | Trådspännare |
| 3 | Bärhandtag | 9 | Trådledare |
| 4 | Trådullehållare | 10 | Syfotsspak |
| 5 | Trådledarögla | 11 | Trådavskärare |
| 6 | Sänkbar trådullehållare | 12 | Styggnplåt |

1.4 Tillbehör som ingår

Översikt maskin

Bild	Namn	Användningsområde
	Skyddshölje	Skyddar maskinen mot damm och smuts.
	Tillbehörsbox	Förvarar medföljande tillbehör och extratillbehör.
	Spolbricka	Ger jämn trådavvinding från trådrollen. 3 olika storlekar för olika trådrullestorlekar.
	Spole 4 st., 1 i maskinen	Spolar upp undertråden.
	Skumplastdyna 2 st.	Förhindrar att tråden glider under trådrullehållaren, trasslar sig och går av.
	Pekpenna	För noggrannare detaljval på pekskärmen.
	Sprättare	Sprättar sömmar och knapphål.
	Spårskruvmejsel, röd	För att lossa och dra åt spårskruv.
	Borste	För rengöring av mataren och gripardelen.
	Maskinolja	Smörjer maskinen.
	Sladd	Elansluter maskinen.

Användning elkabel (endast USA/Kanada)

Denna maskin har en polariserad kontakt (ett stift är bredare än det andra). För att minska risken för elektriska stötar är denna kontakt avsedd att bara passa på ett sätt i ett polariserat vägguttag. Om kontakten inte passar helt i eluttaget, vänd på kontakten. Om den fortfarande inte passar, kontakta en behörig elektriker som kan installera ett korrekt eluttag. Gör inga som helst ändringar på kontakten.

Fotpedal (bara USA/Kanada) (extra tillbehör)

Använd endast fotpedal av typen LV1 till BERNINA 500.

Tillbehörsskåp



- | | | | |
|---|-----------------------------------|---|---------------|
| 1 | Draglåda | 5 | Spolhållare |
| 2 | Broderifot | 6 | Skumplastdyna |
| 3 | Syfotshållare för 5,5 mm syfötter | 7 | Nålsortiment |
| 4 | Syfotshållare för 9,0 mm syfötter | | |

Översikt tillbehör till broderimodulen

Bild	Namn	Användningsområde
	Broderifot #26	För broderi, stoppning och frihandskviltning.
	Stora, ovala broderiramar	Broderar stora broderiarbeten och motivkombinationer upp till 145 x 255 mm (5,70 x 10,04 tum). Med mall för noggrann placering av tyget.
	Medelstora broderiramar	Broderar medelstora broderiarbeten upp till 100 x 130 mm (3,94 x 5,12 tum). Med mall för noggrann placering av tyget.
	USB-kabel	För dataöverföring mellan dator och maskin.
	Broderinålsortiment	För broderi.
	Mallklämmor till broderiram	Sätter fast eller tar bort broderimallen i broderiramen.
	Nät för övertrådsrulle	Ger jämn trådlindning för hala broderitrådar.

1.5 Översikt skärm

Översikt funktioner/meddelanden

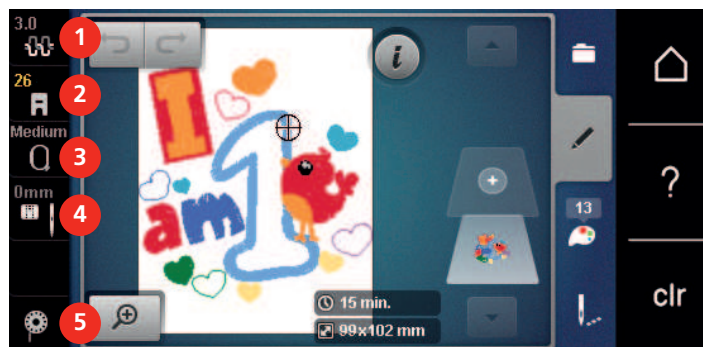

- | | | | |
|---|----------------------------------|---|---------------------|
| 1 | Övertrådsspänning | 4 | Urval stygnplåt/nål |
| 2 | Visa syfot/Välja syfot | 5 | Trä undertråden |
| 3 | Visa broderiram/Välja broderiram | | |

Översikt systeminställningar

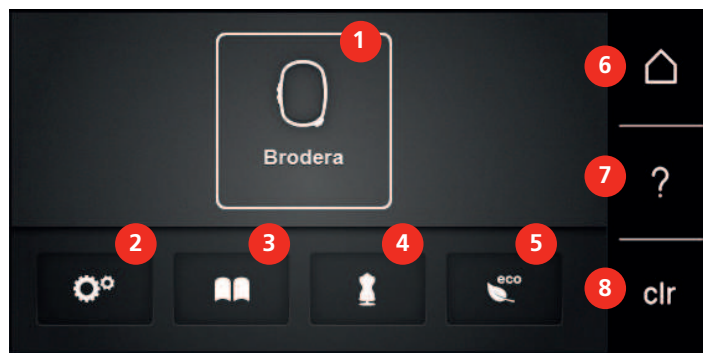

- | | | | |
|---|---------------|---|--------------------------------|
| 1 | Broderiläge | 5 | eco-läge |
| 2 | Setup-program | 6 | Hem |
| 3 | Vägledning | 7 | Hjälp |
| 4 | Broderiguide | 8 | Återgå till grundinställningen |

Översikt broderimeny



- | | | | |
|---|-------------------------|---|-----------------|
| 1 | Urval broderimotiv | 3 | Färginformation |
| 2 | Redigering broderimotiv | 4 | Broderi |

Översikt fält

Fält	Namn	Användningsområde
	i-Dialog	Under fältet «i»-Dialog finns funktioner för att redigera mönster.
	Stänga	Fönstret stängs och ändringar sparas.
 	Fälten «-/+»	Med fälten «-» och «+» ändras inställningsvärden.
	Fält med gul kontur	Ett fält med gul kontur visar att denna funktions inställningar har ändrats. Genom att trycka på fältet med gul kontur återgår funktionen till sin grundinställning.
	Bekräfta	Ändringar bekräftas. Fönstret stängs.
	Avbryta	Förloppet avbryts. Fönstret stängs och ändringar sparas inte.
	Skjutreglage	Med skjutreglaget ändras inställningsvärden.
	Av/På-knappen	Med Av/På-knappen slås funktioner av eller på.
	Händelseförloppskarta	Med hjälp av händelseförloppskartan kan du hitta tillbaka till tidigare fönster.





Tips! Vissa displayer innehåller fler funktioner än du ser direkt. Du får upp dolda funktioner genom att svajpa upp eller ned med fingret eller pekpenan.

1.6 Nål, tråd, tyg

Med tiden blir det slitage på en nål. Den borde därför bytas ut med jämna mellanrum. Bara en felfri spets skapar en regelbunden söm. Generellt gäller: ju tunnare tyg, desto finare ska också nålen vara. De föreslagna nålarna är beroende på maskin endera standard eller extra tillbehör.

- Nålgrovlekar 70, 75: för tunna tyger.
- Nålgrovlekar 80, 90: för medium tyger.
- Nålgrovlekar 100, 110 och 120: för kraftiga tyger.

Nålöversikt

Bild	Nålbeteckning	Nålbeskrivning	Användningsområde
 ■	Jersey-/broderinål 130/705 H SUK 60-100	Medium kulspets	För virkat och stickat. För broderi.
 ■	Broderinål 130/705 H-E 75, 90	Liten kulspets, extra bredd på nålsöga och lång skåra	För broderiarbeten på alla naturliga och syntetiska tyger.
 ☒	Tunna materialnål 130/705 H SES 70, 90	Liten kulspets	För finvirkat och -stickat. För broderi på fina, ömtåliga tyger.
 ■	Metafilnål 130/705 H METAFIL 80	Långt nålsöga (2 mm) i alla grovlekar	För sömnad eller broderi med metalltråd.
	Filtnål PUNCH	Nål med hullingar	För filtningsarbeten.

Exempel för nålbeteckningar

Det för hushållsmaskiner vanliga 130/705-systemet förklaras av följande grafik över en jersey-/stretchnål.

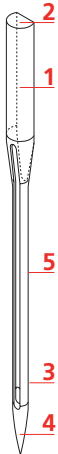
	<p>130/705 H-S/70</p> <p>130 = skaftlängd (1)</p> <p>705 = flatkolv (2)</p> <p>H = avfasning (3)</p> <p>S = nålspetsform, här medium kulspets (4)</p> <p>70 = nålgrovlek 0.7 mm (5)</p>
---	---

Förhållandet nål & tråd

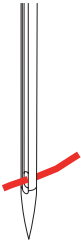
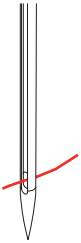
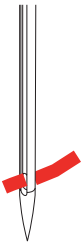
	<p>Förhållandet mellan nål och tråd är bra, när tråden passar perfekt i den avlånga skåran och löper lätt genom nålsögat när du syr. Tråden sys optimalt.</p>
	<p>Tråden kan gå av och felstyggn uppstå om tråden har för mycket spelrum i den avlånga skåran och i nålsögat.</p>
	<p>Tråden kan gå av och fastna om tråden nöts mot kanten av den avlånga skåran och inte löper perfekt genom nålsögat.</p>

Övertråd

En hög kvalitet (märkesvara) är viktig hos broderitrådar så att broderiet inte försämras pga oregelbunden trådtvinning eller att tråden går av.

Broderier blir särskilt effektfulla när fina, glänsande broderitrådar används. Trådtillverkare erbjuder ett stort tråd- och färgsortiment.

- Glansig polyestertråd är en slitstark, hållbar och färgäkta tråd som passar till alla sorters broderier.
- Viskos är en tunn, naturliknande fiber med sidenglans som är lämplig för ömtåliga broderier som inte utsätts för slitning.
- Metalltråd är en tunn till medium glansig tråd som lämpar sig för specialeffekter i broderiet.
- När du använder metalltråd ska den automatiska undertrådsavskäraren vara avstängd och heller inga andra tråдавskärare användas, eftersom knivarna annars riskerar att nötas ner och bli slöa.
- När du syr med metalltråd ska hastigheten och övertrådsspänningen minskas.



Undertråd

I de flesta fall används vid broderi svart eller vit undertråd. Om båda sidorna ska se likadana ut, så använd samma färg på under- och övertråd.

- Bobbin Fill är en särskilt mjuk och lät polyestertråd som lämpar sig väl till undertråd. Denna speciella undertråd säkerställer en konstant trådspänning och bästa möjliga omslingring av över- och undertråd.
- Stopp- och broderitrådar är tunna merceriserade bomullstrådar som används till broderier på bomullstyg.



1.7 Viktig information om broderi

Val av filformat för broderimotiv

För att ett broderimotiv ska kunna läsas av din BERNINA broderimaskin behöver det vara skapat med BERNINA broderimjukvara och exporterats som en .EXP-fil. Förutom den egentliga broderifilen genereras dessutom en .BMP-fil och en .INF-fil. BMP-filen möjliggör en förhandsgranskning av broderimotivet och INF-filen innehåller information om trådfärger. **Tips:** Om INF-filen saknas visas inte motivet med rätt trådfärger utan bara med standardfärger. I sådana fall kan färgerna anges manuellt i motivets färgtabell direkt i maskinen.

Även följande broderiformat kan läsas av maskinen: .PES, .PEC, .XXX, .PCS, .JEF och .DST. BERNINA International AG ger ingen garanti för att broderimotiv som inte skapats eller konverterats med en BERNINA broderimjukvara kan avläsas och broderas korrekt.

Enkla broderimotiv med få stygn är lämpade för broderier på tunna tyger. Tätt broderade motiv, t.ex. motiv med många färg- och sömriktningsbyten, passar bättre på lite grövre och kraftigare tyger.

Broderiprov

Ett broderiprov borde alltid broderas på en restbit av tyget som ska användas, och stärkas med samma typ av mellanlägg. För broderiprovet rekommenderas att du använder samma färger, trådar och nålar som du tänker använda till ditt broderiprojekt.

Motivets storlek

Broderimotiv kan förstoras eller förminskas på din PC med BERNINA broderiprogramvara (extra tillbehör). Bästa resultat ger förstoring eller förminskning upp till 20%.

Brodera motiv från en tredje part

BERNINA rekommenderar dig att spara broderimotiv av alla filformat genom att använda det kostnadsfria programmet «ART-Link» på maskinen eller ett USB-minne. «ART-Link» säkerställer att motiven läses och broderas korrekt. Du kan ladda ner «ART-Link» gratis på www.bernina.com.

Underlagssöm

Underlagssömmar är grunden för ett motiv och används för att stabilisera tyget och bibehålla formen. De förhindrar även att motivets täckstyg sjunker ner för djupt i materialets maskor eller väv.

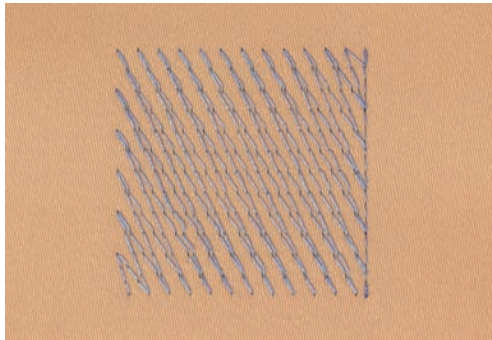

Satin- eller plattsöm

Vid satinsöm och kontursöm sticker nålen omväxlande i tyget på den ena och den andra sidan så att tråden täcker figuren med en mycket tät sicksack. Satinsöm lämpar sig för att fylla smala och små former. Den lämpar sig däremot inte för att fylla större ytor eftersom långa stygn blir för lösa och inte förmår täcka tyget helt. Det finns en risk att trådarna hänger lite grann vid för långa stygn och att broderiet därför kan skadas.

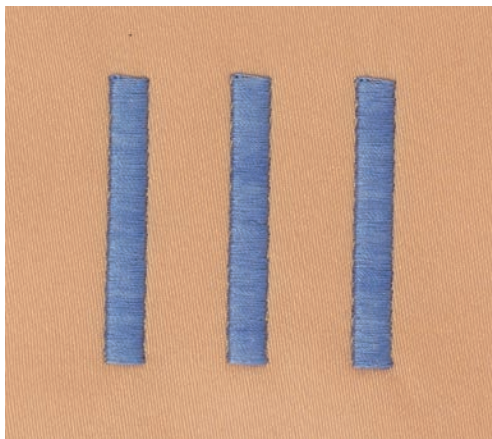

Plattsöm

Många korta lika långa stygn broderas i förskjutna rader mycket nära varandra och bildar en tät fyllyta.

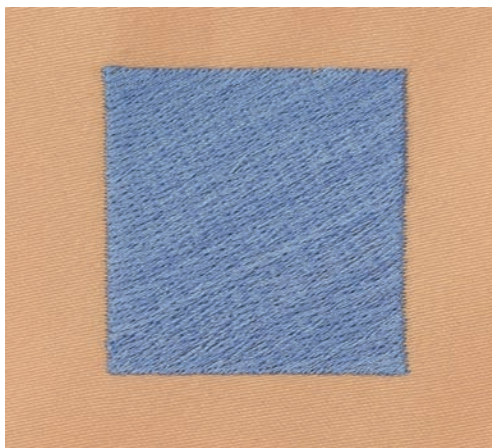

2 Broderiförberedelser

2.1 Tillbehörsskåp

Avlägsna eller hänga upp tillbehörsskåpet

Tillbehörsskåpet hängs upp på maskinen med hjälp av fyra magneter. Före monteringen behöver draglådan vara inskjuten i tillbehörsskåpet.

- > Fäll upp handtaget och håll i det.
- > Luta tillbehörsskåpet lätt framåt upptill och dra sedan loss det.



- > Stäng dörrarna till tillbehörsskåpet.
- > Häng upp tillbehörsskåpet med ryggen mot maskinen.

Förvara tillbehör

OBSERVERA

Felaktig förvaring av spolarna

Spolens silverfärgade sensorytor kan skrapas.

- > Kontrollera att spolens silverfärgade sensorytor befinner sig till höger när du lägger in den i tillbehörsskåpet.

- > Montera hållarna (1) för spolar, syfötter och nålar.
- > Förvara smådelar i lådan (2), t.ex. oljeflaskan.
- > Sätt in spolarna i fack (3) så att de silverfärgade sensorytorna befinner sig till höger.
- > Tryck fjäderknappen nedåt för att ta ut spolen.
- > Sätt små och halvstora spolbrickor på stiften (4).
- > Förvara skumplastdynora i facket (5).
- > Förvara det medföljande nålsortimentet i specialfacket (6).
- > Förvara syfötterna i hållarna (1) (5,5 mm eller 9,0 mm).

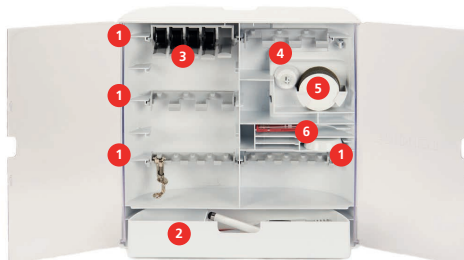

2.2 Anslutning och påslagning

Ansluta fotpedalen (extra tillbehör)

- > Dra ut fotpedalens kabel till önskad längd.



- > Anslut fotpedalens kabel till motsvarande uttag i maskinen.



Ansluta maskinen

- > Sätt i elkabeln i motsvarande uttag i maskinen.



- > Sätt i elkabelns stickkontakt i vägguttaget.

Sätta fast pekpenan

- > Sätt fast pekpenan i magnethållaren.



Höja/sänka nålen

- > Trampa på fotpedalen med hälen för att höja eller sänka nålen.



2.4 Trådrullehållare

Sänkbar trådrullehållare

Fäll upp de nedfällbara trådrullehållarna



Vid metalltråd och andra specialtrådar är rådet att använda den sänkbara trådrullehållaren.

Den sänkbara trådrullehållaren behövs när du broderar med specialtrådar och kan också användas till att spola med under sömnad.

- > Tryck ned och släpp upp trådrullehållarna för att fälla upp dem.



- Den sänkbara trådrullehållaren kommer upp automatiskt.
- > Vrid trådrullehållarna moturs till anslaget för att låsa dem.
- > Vrid trådrullehållarna medurs till anslaget för att lossa dem.
- > Tryck ned trådrullehållarna tills de snäpper fast för att fälla ned dem.

Sätta fast skumplastdyna och trådrulle

Skumplastdynan förhindrar att tråden fastnar i den sänkbara trådrullehållaren.

- > Sätt fast skumplastdynan på trådrullehållaren.

2.6 Broderifot

Montera broderifot

- > Hög nålen.
- > Slå av maskinen och koppla bort den från elnätet.
- > Skjut upp låsspaken (1).
- > Skjut in broderifoten underifrån upp i hållaren (2).



- > Tryck ned låsspaken.



Välja broderifot på pekskärmen

Efter att motsvarande broderifot (broderifot nr 26 ingår som tillbehör i broderimodulen) monterats kan den väljas och sparas i maskinen. Dessutom kan du titta efter vilka andra fötter som står till förfogande för de andra broderimotiven, vartefter dom väljs.

- > Slå på maskinen.
- > Välj broderimotiv.



- > Tryck på fältet «Visa syfot/Välja syfot».



2.7 Nål och stygnplåt

Montera broderinålen



Broderinålar av typen 130/705 H-SUK har större öga och är lätt rundade. Det minskar trådslitaget när rayon- och bomullsbroderitrådar används. Beroende på broderitråd rekommenderas nålgrovlekar nr 70-SUK till nr 90-SUK.

- > Höj nålen.
- > Slå av maskinen och koppla bort den från elnätet.
- > Avlägsna den monterade foten.
- > Lossa nålens fästskruv för hand.



- > Dra nålen nedåt.
- > Håll fast den nya nålen med den platta sidan bakåt.
- > Skjut upp nålen tills det tar stopp.
- > Dra åt nålens fästskruv för hand.

Välj broderinål på pekskärmen

Efter att du bytt nål kan du kontrollera om den lämpar sig för den stygnplåt du valt.



- > Tryck på fältet «Urval stygnplåtar».

> Välj ut monterad nål.

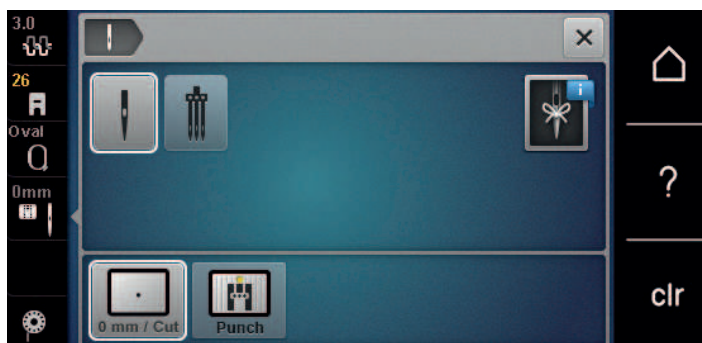

- Om den monterade nålen passar ihop med stygnplåten kan du börja brodera.
- Om den monterade nålen inte passar ihop med stygnplåten hindras maskinen automatiskt från att starta.

Välja nåltyp och nålgrovlek

Praktisk påminnelsefunktion: För att inte förlora värdefull information kan du spara uppgifter om nåltyp och nålgrovlek på maskinen. Den sparade nåltypen och nålgrovleken kan därefter när som helst hämtas och kontrolleras.



> Tryck på fältet «Urval stygnplåt/nål».

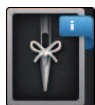

- > Tryck på fältet «Nåltyp/Nålgrovlek».
- > Välj ut den nåltyp (1) som motsvarar den isatta nålen.
- > Välj ut den nålgrovlek (2) som motsvarar den isatta nålen.



Ställa in Nålstopp upp/ner



- > Tryck på knappen «Nål upp/ned» för att hämta upp tråden.
 - Nålen går ned och upp en gång.

Montera stygnplåt

Stygnplåten har en liten öppning i nålområdet. Trådindragningen (omslingring av över- och undertråden) optimeras därmed. Det ger en vackrare motivbild.

Förutsättning:

- Maskinen är avslagen och bortkopplad från elnätet.
- Broderifot och nål har tagits bort.

- > Tryck ned stygnplåten vid markeringen i det bakre högra hörnet tills den lossnar.



- > Ta bort stygnplåten.
- > Placera öppningarna på stygnplåten (PunchWork, extra tillbehör) över motsvarande stift och tryck nedåt tills den går i lås.



Välja stygnplåt på pekskärmen

Efter att du bytt stygnplåt kan du kontrollera om den lämpar sig för den nål du valt.

- > Tryck på fältet «Urval stygnplåtar».
- > Välj monterad stygnplåt (PunchWork, extra tillbehör).

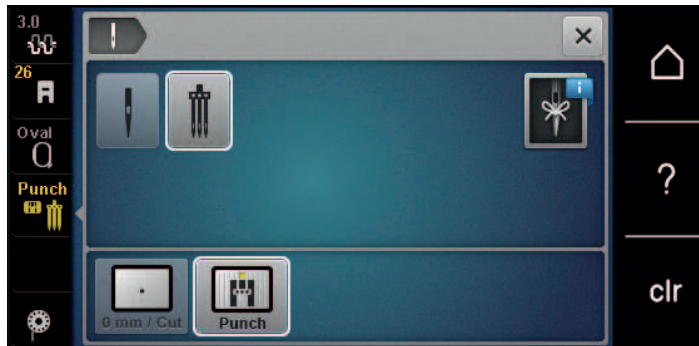

- Om den monterade nålen passar ihop med stygnplåten kan du börja brodera.
- Om den monterade nålen inte passar ihop med stygnplåten hindras maskinen automatiskt från att starta.

2.8 Trädning

Trä övertråden

Förbereda övertråden

- > Sätt fast skumplastdynan på trådrollehållaren.
- > Sätt fast trådrollen på trådrollehållaren så att tråden lindas av medurs.
- > Sätt fast en passande spolbricka.
- > Slå på maskinen och vänta tills den är igång.
- > Fäll upp nål och syfot.

Trä tråden fram till nålen

- > Håll fast tråden med ena handen mellan trådrulle och bakre trådledaren (1). Ta tag i trådänden med andra handen och håll den lätt spänd under följande moment.
- > Dra tråden i pilriktning genom förspännfjäders (2).

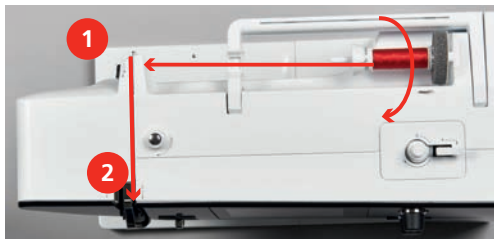

- > Dra tråden nedåt runt trådtilldragarskyddet (3) och uppåt.
- > Lägg tråden i trådtilldragaren (4).

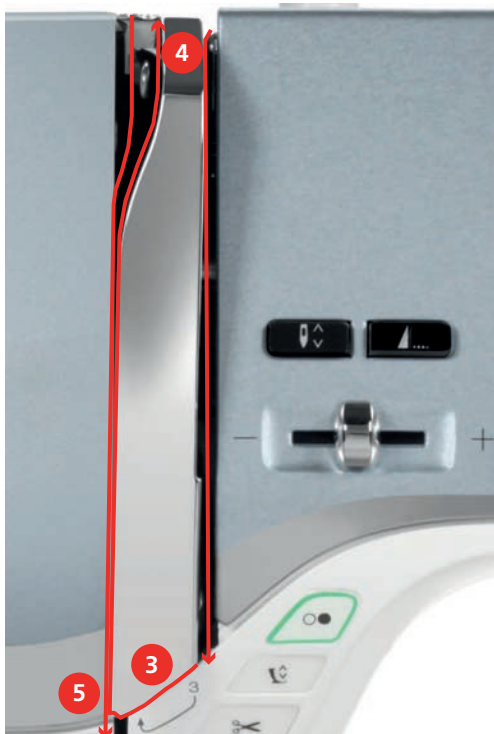

- > Dra tråden på nytt nedåt (5).
- > Nu först kan du släppa tråden.
- > Slå av maskinen.

Trå nålen

- > Dra tråden genom trådledarna (6/7) ovanför syfoten.



- > Tryck ned den halvautomatiska påträdarspaken (8) halvvägs, håll intryckt och dra tråden åt vänster (9) bakom det grå påträdarfingret/haken.

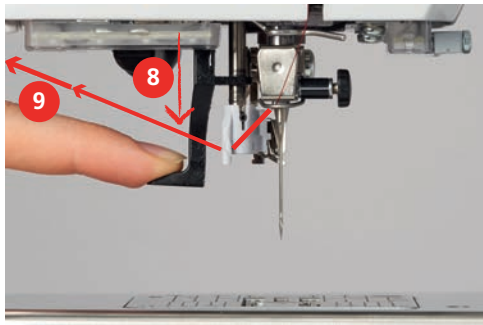

- > Dra tråden från vänster åt höger framför det grå påträdarfingret/haken (11).
- > Tryck ned påträdarspaken ända till anslaget (10).
- > Dra tråden från vänster åt höger (11) genom påträdarlitsen (12) tills den hakar i trådhaken.
- > Dra tråden bakifrån över trådavskäraren (13) och kapa.

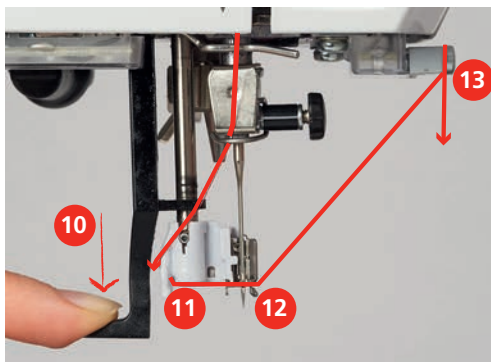

- > Släpp påträdarspaken.
 - Tråden skjuts genom nålsögat.

- > Dra trådöglan (14) bakåt tills trådänden går igenom nålen.

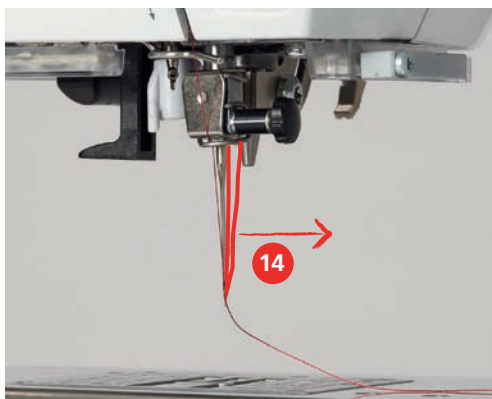

- > Dra tråden under syfoten till trådavskäraren (15) och kapa.

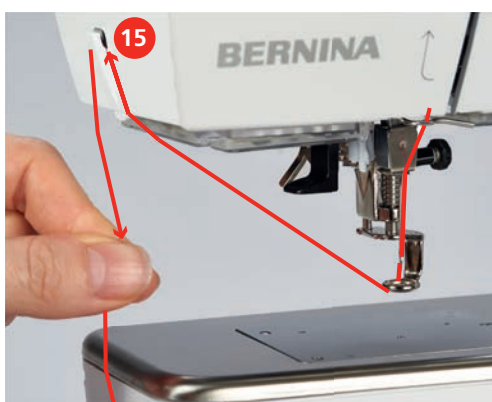

Spola undertråd



Undertråden kan också spolas på medan du håller på att brodera ifall du använder den sänkbara trådullehållaren för att spola.

Förutsättning:

- Skumplastdyna, trådulle och passande spolbricka är monterade.
- > Sätt fast den tomma spolen på spolenheten så att de silverfärgade sensorytorna är riktade nedåt.



- > Dra tråden åt vänster genom den bakre trådledaren (1).
- > Dra tråden medurs runt förspännfjäders (2).
- > Linda tråden 2 – 3 varv medurs omkring den tomma spolen (3).



- > Dra överbliven tråd över trådavskäraren vid spolspaken (4) och skär av.

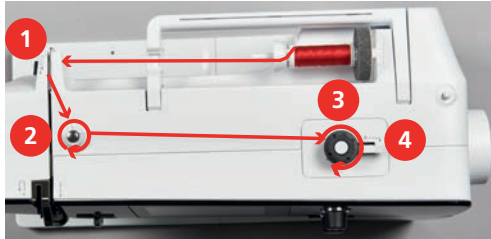

- > Tryck spolspaken (5) mot spolen.



- Maskinen spolrar och fönstret för spolning visas.
- > Flytta på skjutreglaget i fönstret med pekspennan eller fingret för att reglera spolhastigheten.
- > För att stanna spolningen måste spolspaken tryckas åt höger.
- > Tryck spolspaken på nytt mot spolen för att fortsätta spola.
 - När spolen är fylld stoppar maskinen spolningen automatiskt.
- > Ta bort spolen och skär av tråden med trådavskäraren vid spolspaken.

Trä undertråd

Förutsättning:

- Nålposition upp.
- Maskinen är avstängd och griparluckan är öppen.
- > Tryck in frigöringsfjäders (1).

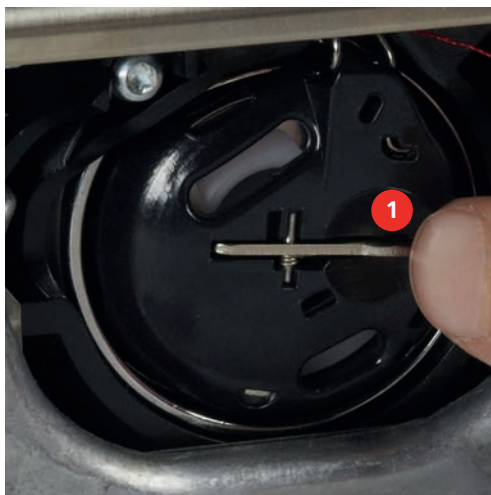

- > Ta ut spolkapseln.
- > Ta ut spolen ur spolkapseln.

- > Sätt i en ny spole på det sättet att de silverfärgade sensorytorna är vända bakåt mot spol kapseln.



- > Dra in tråden från vänster i glipan (2).



- > Dra tråden åt höger under fjädern (3), runt de två trådledarna (4) och uppåt.



- > För att sätta in i maskinen, håll spolkapseln så att trådledaren (5) pekar uppåt.

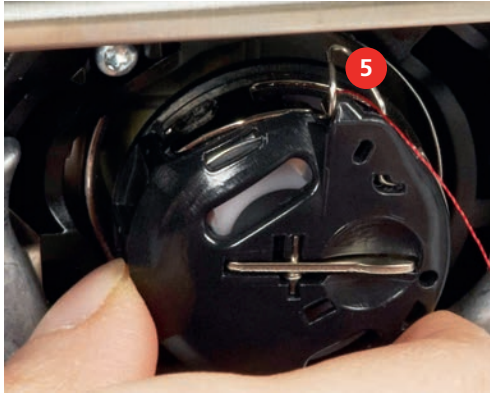

- > Sätt i spolkapseln.
- > Tryck på mitten av spolkapseln tills den går i lås.
- > Dra tråden över trådavskäraren (6) och skär av.

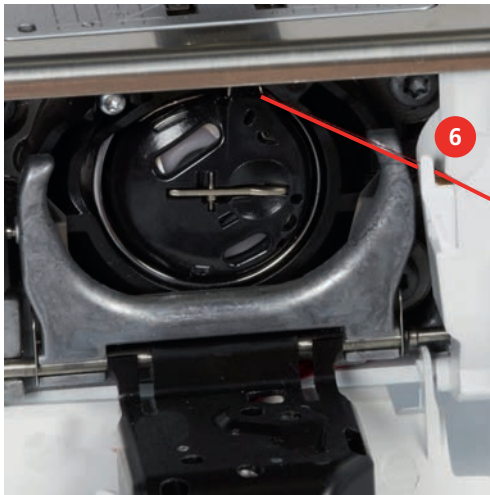

- > Stäng spolkapselluckan.

Hämta upp undertråden

Maskinen ska vara färdig för att brodera broderi innan du hämtar upp undertråden. Undertråden kan hämtas upp för en manuell knut i ett enda steg. Om du inte vill ha fäststygn, kom ihåg att stänga av funktionen för automatiska fäststygn i setup-programmet.



- > Håll fast övertråden.
- > Tryck på «Nålstopp upp/ner»-knappen.
 - Undertråden hämtas automatiskt upp.

Visa undertrådsmängd

När mängden undertråd minskat till ett kritiskt läge, visar en animation i fältet «Undertrådsindikator» att undertråden håller på att ta slut.



- > Tryck på fältet «Undertrådsindikator» för att trä undertråden enligt animation.

2.9 Ansluta broderimodulen

Förutsättning:

- Sybordet får inte vara monterat.
- > Ställ upp broderimodulen och maskinen på en stadig och jämn yta.
- > Kontrollera att broderiarmen kan röra sig obehindrat.
- > Skjut in broderimodulen försiktigt från vänster till höger in i maskinens uttag för broderimodulen (1) och anslutningsskenorna (2).

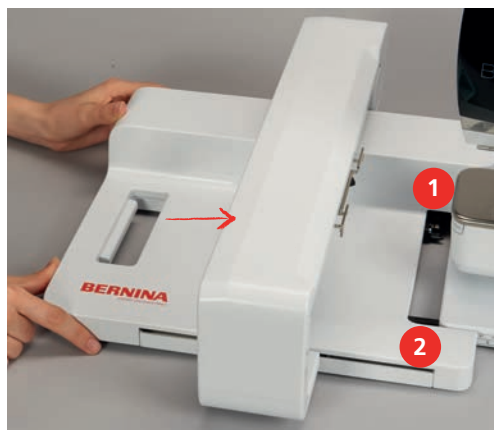

2.10 Avlägsna broderimodulen

- > Tryck in spärren på handtaget i broderimodulen, håll intryckt och dra samtidigt försiktigt bort modulen åt vänster.



2.11 Välja broderimotiv

Alla broderimotiv kan endera broderas direkt eller först ändras med hjälp av de olika funktioner som broderimaskinen erbjuder. Alla broderimotiv finns att hitta i slutet av denna instruktion. Dessutom kan motiv hämtas från ditt personliga Minne i maskinen eller från BERNINA USB-minnet (extra tillbehör).

Förutsättning:

- Broderifot nr 26 är monterad.

> Välj alfabet, broderimotiv, söm eller eget broderimotiv ur en mapp.

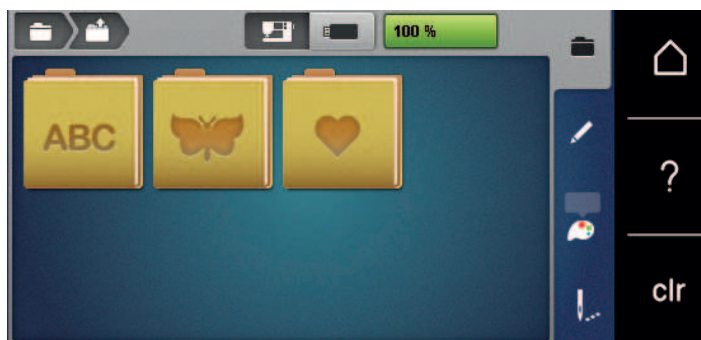

2.12 Broderiramar

Översikt broderiramar

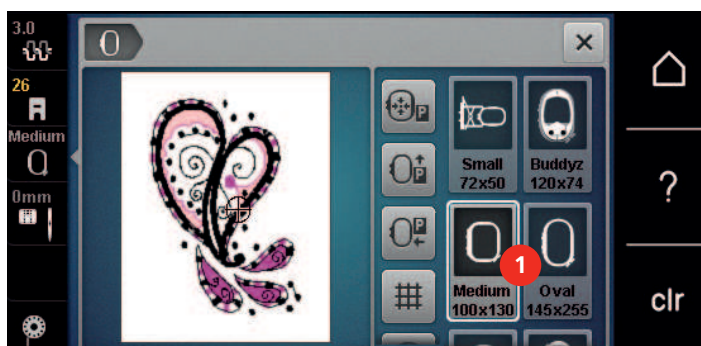

1 Välja broderiram

Välja broderiram

Bästa broderieresultat får du genom att välja minsta möjliga broderiram för ditt motiv.

Motivet har en förprogrammerad storlek som visas i fönstret.

Förutsättning:

- Broderimotiv har valts.



> Tryck på fältet «Välja broderiram».

- Maskinen väljer automatiskt den bästa broderiramen för ditt motiv. Om du inte har den förinställda broderiramen så kan du välja den du har. När du ansluter en ram som inte motsvarar den förinställda så ser du att den monterade ramen aktiverats genom att fältet för broderimotivet anpassas i fönstret.

> Välj broderiram.

Avrivbart mellanlägg

Mellanlägg ger ditt broderiprojekt mer stabilität. Ett avrivbart mellanlägg lämpar sig för alla vävda och ej töjbara material. Man kan använda 1 – 2 lager. Mellanlägg finns att köpa i olika tjocklekar. Vid större broderiytor sitter mellanlägget kvar under broderitråden. Mellanlägget fixeras på baksidan av tyget med spraylim. Efter avslutat broderi, riv försiktigt bort utskjutande delar av mellanlägget.

Klippbart mellanlägg

Mellanlägg ger ditt broderiprojekt mer stabilität. Ett klippbart mellanlägg lämpar sig för alla elastiska material. Man kan använda 1 – 2 lager. Mellanlägg finns att köpa i olika tjocklekar. Vid större broderiytor sitter mellanlägget kvar under broderitråden. Mellanlägget fixeras på baksidan av tyget med spraylim. Efter avslutat broderi, klipp försiktigt bort utskjutande delar av mellanlägget.

Använda limspray

Användning av limspray rekommenderas vid alla töjbara och hala material samt stickat. Det förhindrar att tyget dras eller glider snett. Applikationer fixeras exakt med limspray. Limspray ska inte användas i närheten av maskinen för att undvika försmutsning.

- > Spraya sparsamt med limspray på mellanlägget med ett avstånd på 25 – 30 cm (9 – 12 tum).
- > Läg tyget och det sprayade mellanlägget på varandra utan att veck bildas och tryck fast.
- > Fixera mindre delar som fickor eller kragar på mellanlägget.
- > För att förhindra märken på t.ex. frotté eller polar fleece ska de delarna inte spännas upp, utan mellanlägg sprayas och spännas upp.
- > Fixera de delar som ska broderas.
- > Rensa bort limrester innan du startar maskinen.

Använda stärkelsespray

Stärkelsespray ger extra stabilitet till tunna och löst vävda material. Under tyget ska alltid ett extra mellanlägg användas.

- > Spraya tyget med stärkelsespray.
- > Låt tyget torka och stryk det torrt med strykjärnet om det skulle behövas.

Använda mellanlägg med klisteryta

Fastpressbart mellanlägg finns i olika tjocklekar. Använd mellanlägg som går lätt att lossa från grundmaterialet. Ett påpressbart mellanlägg lämpar sig för alla tyger som kan dras snett, t.ex. töjbara tyger som trikså eller jersey.

- > Pressa fast mellanlägget med klisterytan mot avigsidan med ett varmt strykjärn.

Använda självhäftande mellanlägg

Självhäftande mellanlägg lämpar sig för tyger som jersey och siden och stickade material som inte går att spänna upp i broderiramen.

- > Spänn upp mellanlägget i ramen med pappersidan uppåt.
- > Rispa papperet med en sax längsefter ramens kontur och avlägsna skyddspapperet.
- > Placera tyget på det frilagda självhäftande mellanlägget och tryck fast.
- > Rensa bort klisterrester innan du startar maskinen.

Använda vattenlösligt mellanlägg



När du broderar spets är det till fördel att spänna upp 1 – 3 lager av vattenlösligt mellanlägg i broderiramen. Eftersom broderimotivet inte broderas på något tyg är det bara själva tråden som skapar motivet som blir kvar. Broderimotiven behöver absolut förbindas med korta stygn, annars ramlar enstaka motiv ut.

Vattenlösliga mellanlägg passar för tunna tyger där andra mellanlägg skiner igenom samt för spets. Mellanlägget tvättas bort med vatten efter avslutad broderi. Mellanlägget skyddar utmärkt långfibriga material så att öglorna i t.ex. frotté inte skadas. Det förhindrar även att trådar sjunker ner och att enstaka slingor träder fram i broderiet.

- > Läg mellanlägget på avigsidan.
- > Fixera mellanlägget om det behövs med limspray.
- > Förstärk glesa tyger även på framsidan med lämpliga mellanlägg och träckla fast, om det behövs.
- > Spänn upp alla lagren tillsammans i broderiramen.
- > Skölj broderimönstret efter broderingen och plantorka.

Förbereda broderiram

Broderiramen består av en yttre och en inre ram. Till varje ram hör en passande broderimall. Broderiytan har ett rutnät med 1 cm (0,39 tum) stora rutor. Mittpunkten och mittlinjens stödpunkter är försedda med hål. De markeringar som behövs kan överföras på materialet.

- > Markera broderimotivets mittpunkt på tyget med en vattenlöslig penna.

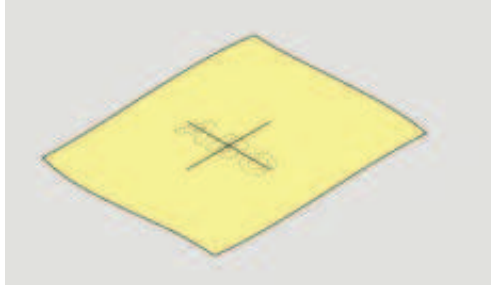

- > Lossa skruven på den yttre ramen.
- > Avlägsna den inre ramen.
- > Kontrollera att pilmarkeringarna på båda ramarna stämmer överens när du sätter ihop dom igen.
- > Montera mallklämmorna.
- > Lägg mallen i innerramen, så att BERNINAs logo ligger på framkanten vid pilmarkeringen, tills den går i lås.

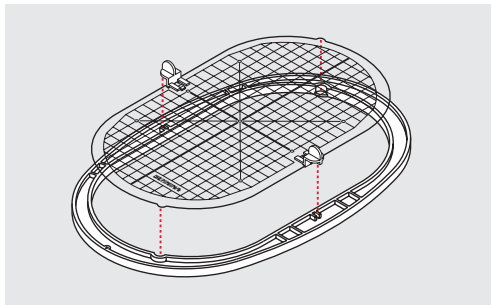

- > Placera tyget under innerramen.
- > Rikta in motivets mittpunkt på broderimallens mitt.
- > Lägg tyget och innerramen på ytteramen så att pilmarkeringarna på båda ramarna pekar mot varandra.

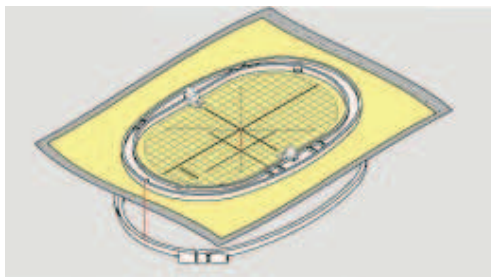

- > Sätt in ramarna i varandra utan att tyget förskjuts.
- > Dra i tyget tills det ligger stramt.
- > Dra åt skruven.
- > Ta bort mallen från broderiramen med hjälp av mallklämmorna.
- > Tryck in innerramen i ytteramen så att innerramen med tyget sticker ut upp till 1 mm nedåt så att friarmen inte blir skadad.

Montera broderiramen

- > Hög nålen.
- > Hög broderifoten.
- > Håll ramen med tygets rätsida upp och ramens låsmekanism till vänster.
- > Placera broderiramen under broderifoten.
- > Tryck låsmekanismens fästklämmor (1) mot varandra.
- > Placera broderiramen (2) över taggarna vid broderiarmen.
- > Tryck ned broderiramen tills den klickar på plats.
- > Släpp fästklämmorna (1).

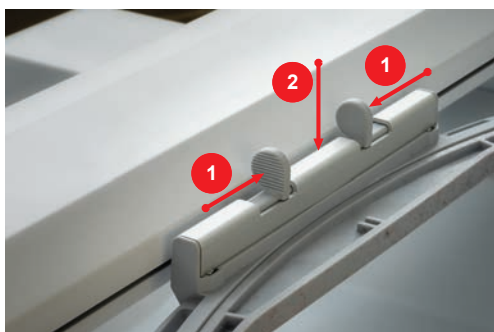

- > Tryck fästklämmorna mot varandra för att lossa broderiramen.
- > Lyft bort ramen.

Översikt broderifunktioner



- | | | | |
|---|--------------------------------|---|------------------------------|
| 1 | Centrera broderiramen | 4 | Rutnät på/av |
| 2 | Flytta broderiramen bakåt | 5 | Motivets mitt |
| 3 | Flytta broderiarmen åt vänster | 6 | Virtuell placering (scrolla) |

Centrera broderiramen

Det underlättar trådningen att flytta på broderiramen när nålen befinner sig för nära ramen.



- > Tryck på fältet «Visa broderiram/Välja broderiram».



- > Tryck på fältet «Centrera broderiramen kring nålen».
- > Trä övertråden.



- > Tryck på «Start/Stop»-knappen för att flytta tillbaka broderiramen till dess senaste position.

Flytta broderiramen bakåt

Vi rekommenderar att du skjuter bak broderiramen innan du trär, så att det går smidigare att byta undertrådspole. Då kommer du lättare åt spolcapselluckan.



- > Tryck på fältet «Visa broderiram/Välja broderiram».



- > Tryck på fältet «Flytta broderiramen bakåt».
- > Trä undertråden (se sida 39).



- > Tryck på «Start/Stopp»-knappen för att flytta tillbaka broderiramen till senaste positionen. Ev. Dra tillbaka övertråden.

Flytta broderiarmen åt vänster



- > Tryck på fältet «Visa broderiram/Välja broderiram».
- > Avlägsna broderiramen.



- > Tryck på fältet «Flytta broderiarmen till vänster».
- En animation «Avlägsna broderiramen» visas.



- > Tryck på fältet «Bekräfta».
- Broderarmen flyttas till vänster till parkläget.

Rutnät på/av

Genom att visa ramens mitt och rutnätet med hjälplinjer går det lättare att noggrannt placera broderimotivet.



- > Tryck på fältet «Visa broderiram/Välja broderiram».

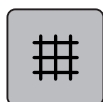

- > Tryck på fältet «Rutnät på/av» för att visa ramens mitt i fönstret.
- > Tryck på nytt på fältet «Rutnät på/av» för att visa rutnätet med hjälplinjer.
- > Tryck på fältet «Rutnät på/av» en gång till för att dölja ramens mitt och rutnätet med hjälplinjer.

Välja broderimotivets mitt

Broderiramen placeras så att nålen befinner sig precis över mitten av broderimotivet eller mönsterbörjan.



- > Tryck på fältet «Visa broderiram/Välja broderiram».



- > Tryck på fältet «Motivets mitt».



- > Tryck på fältet «Broderimotivets mitt» för att flytta broderiramen så att nålen befinner sig precis över broderimotivets mitt.
- > Tryck på nytt på fältet «Motivets mitt».
- > Tryck på nytt på fältet «Broderimotivets mitt» för att flytta broderiramen så att nålen befinner sig precis över motivets början.

Omplacering av broderiram

Broderiramen flyttas vid omplacering av broderimotivet automatiskt till den nya positionen. Därför är fältet «Virtuell placering» automatiskt aktiverat och har en gul kontur när broderiramen är monterad.

Förutsättning:

- Broderiramen är monterad.



- > Tryck på fältet «Visa broderiram/Välja broderiram».



- > Tryck på fältet «Virtuell placering» för att stänga av den automatiska förflyttningen av broderiramen vid omplacering av motivet.
 - Fältet «Virtuell placering» har inte gul kontur.
- > Tryck på fältet «Virtuell placering» igen för att aktivera den automatiska förflyttningen av broderiramen vid omplacering av motivet.

3 Setup-program

3.1 Broderiinställningar

Justera övertrådsspänningen

Justeringar av övertrådsspänningen i Setup-programmet har inflytande på alla broderimotiv. Inställningen i setup-programmet sparas även efter att maskinen stängts av.



> Tryck på fältet «Hem».



> Tryck på fältet «Setup-program».



> Tryck på fältet «Broderiinställningar».



- > Tryck på fältet «Övertrådsspänningen».
- > Skjut skjutreglaget uppåt eller tryck på fältet «+» för att öka övertrådsspänningen.
- > Skjut skjutreglaget nedåt eller tryck på fältet «-» för att minska övertrådsspänningen.

Ställa in maximal hastighet

Med denna funktion kan den maximala hastigheten vid broderi sänkas.



> Tryck på fältet «Hem».



> Tryck på fältet «Setup-program».



> Tryck på fältet «Broderiinställningar».



- > Tryck på fältet «Ändra maximal hastighet».
- > Skjut skjutreglaget åt vänster eller tryck på fältet «-» för att minska maxbroderihastigheten.
- > Skjut skjutreglaget åt höger eller tryck på fältet «+» för att öka maxbroderihastigheten.

Ange broderimönsterläge vid öppning

I grundinställningen får du alltid upp öppnat broderimönster centrerat i broderiramen. Med brytaren «Återställ sparad broderimönsterläge» kan du ställa in så att broderimönstret öppnar i det broderiramläge som du sparar av i BERNINA:s broderimjukvara.



> Tryck till på «Home».



> Tryck på fältet «Setup-program».



> Tryck på fältet «Broderiinställningar».



> Tryck på fältet «Centrera broderimotiv».



- > Ställ knappen «Återställ sparad broderimönsterläge» i läge «/» för att öppna broderimönstret i avsparat läge.
- > Ställ knappen «Återställ sparad broderimönsterläge» i läge «0/» för att öppna broderimönstret centrerat i broderiramen.

Justera broderiram

Justering av broderiramen innebär avstämning mellan nålen och ramens mitt.

Förutsättning:

- Broderimodulen är ansluten.
- Broderiramen är monterad med resp. sömmall.



> Tryck på fältet «Hem».



> Tryck på fältet «Setup-program».



> Tryck på fältet «Broderiinställningar».



- > Tryck på fältet «Justera broderiram».
- > Centrera nålen exakt mitt på mallen med displaypilfälten.



> Överta nålläget med fältet «Bekräfta».

Ange tygtjockleken

Om tyg som t.ex. frotté är tjockare än 4 mm (0,15 tum) rekommenderas att välja 7,5 mm (0,29 tum) eller 10 mm (0,39 tum). Ju tjockare tyg desto långsammare broderar maskinen. När maskinen stängs av återgår maskinen till grundinställningen 4 mm (0,15 tum).



> Tryck på fältet «Hem».



> Tryck på fältet «Setup-program».



> Tryck på fältet «Broderiinställningar».



> Tryck på fältet «Ange tygtjocklek».
> Ange tygtjocklek.

Slå på/av funktionen Trådborttagning

Aktivera funktionen om du vill att trådändarna ska dras upp och ut genom tyget efter att ha skurits av. Vid broderiarbeten med långa stygn är det bättre att stänga av funktionen. Funktionen fungerar inte om avståndet mellan syfot och broderiram är för litet.



> Tryck på fältet «Hem».



> Tryck på fältet «Setup-program».



> Tryck på fältet «Broderiinställningar».



> Tryck på fältet «Trådborttagning Av/På».



> Ställ knappen i läge «/» för att slå på funktionen trådborttagning.

> Ställ knappen i läge «0» för att slå av funktionen trådborttagning.

Aktivera fäststygn

Broderimotiv är programmerade med eller utan fäststygn. Maskinen lägger till några fäststygn när den märker att inga fäststygn är förprogrammerade.



> Tryck på fältet «Hem».



> Tryck på fältet «Setup-program».



> Tryck på fältet «Broderiinställningar».



> Tryck på fältet «Fäststygn Av/På».



- > Ställ knappen uppe till höger i läge «0» för att slå av fäststygnen i början.
 - Har broderimotivet förprogrammerade fäststygn så blir de sydda.
 - Har broderimotivet inte förprogrammerade fäststygn så blir de inte sydda.
- > Ställ knappen uppe till höger i läge «I» för att slå på fäststygnen i början.
 - Har broderimotivet förprogrammerade fäststygn så blir de sydda.
 - Har broderimotivet inte förprogrammerade fäststygn så fogas de till och blir ändå sydda.
- > Ställ knappen ned till höger i läge «0» för att slå av fäststygnen i slutet.
 - Har broderimotivet förprogrammerade fäststygn så blir de sydda.
 - Har broderimotivet inte förprogrammerade fäststygn så blir de inte sydda.
- > Ställ knappen ned till höger i läge «I» för att slå på fäststygnen i slutet.
 - Har broderimotivet förprogrammerade fäststygn så blir de sydda.
 - Har broderimotivet inte förprogrammerade fäststygn så fogas de till och blir ändå sydda.

Aktivera trådavskäraren

Trådavskäraren ställs in efter eget behov. Slå av trådavskäraren före trådbyte (1) eller anpassa hoppstygnslängden (3). Maskinen skär av hoppstygnen efter inställd längd. Ställ först in från vilken längd som hoppstygnen ska skäras av, välj sedan broderimotiv.



Längden på hoppstygn kan ställas in från 1 mm till 15 mm. Grundinställningen är 6 mm. Det betyder att alla hoppstygn som är längre än 6 mm automatiskt skärs av. Om värdet sänks till 1 mm skärs tråden alltså oftare av, broderitiden ökar och på tygets avigsida syns mer lösa trådändar, speciellt om funktionen Trådborttagning är aktiverad. På rätsidan finns det därigenom inga eller mycket korta hoppstygn, vilket leder till en vacker bild av broderiet. Att minska längden på trådavskärningen till 1 mm är speciellt fördelaktigt när man broderar text, där det vanligen uppstår ett stort antal korta spännrådar. Om båda sidorna av broderimotivet ska synas kan det vara användbart att ställa in längre hoppstygn så att det inte bildas för många lösa trådändar som under arbetets gång broderas fast och därför blir svåra att avlägsna.



> Tryck på fältet «Hem».



> Tryck på fältet «Setup-program».



> Tryck på fältet «Broderiinställningar».



> Tryck på fältet «Aktivera trådvskäraren».



- > Ställ knappen upptill i fönstret (1) i läge «0» för att slå av den automatiska trådvskäraren före trådbyte.
- > Ställ knappen upptill i fönstret (1) i läge «I» för att slå på den automatiska trådvskäraren före trådbyte.
- > Ställ knappen mitt på displayen (2) i läge «I» för att stoppa maskinen för manuell trådvskärning.
 - Maskinen stoppar efter ca 7 stygn så att tråden går att skära av för hand.
- > Ställ knappen mitt på displayen (2) i läge «0» för att inte stoppa maskinen för manuell trådvskärning.
- > Tryck på fälten «-» eller «+» (3) för att ställa in från vilken längd som hoppstygnen ska skäras av.

Ändra måttenhet

Måttenheten i broderiläget kan ändras från mm till tum. Grundinställningen är mm.



> Tryck på fältet «Hem».



> Tryck på fältet «Setup-program».



> Tryck på fältet «Broderiinställningar».



- > Tryck på fältet «Ändra måttenhet».
- > Tryck på fältet «inch» (1) för att ändra måttenheten i broderiläge till tum.
- > Tryck på fältet «mm» (2) för att ändra måttenheten i broderiläge till mm.

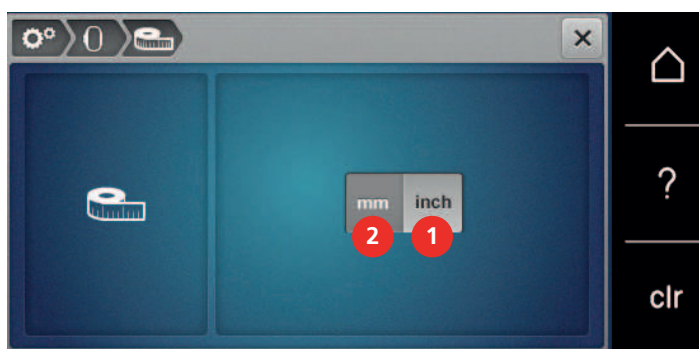

3.2 Personliga inställningar



> Tryck på fältet «Hem».



> Tryck på fältet «Setup-program».



> Tryck på fältet «Personliga inställningar».



- > Välj färg och bakgrund på pekskärmen.
- > Tryck på textfältet ovanför färginställningarna för att ändra välkomsttexten.
- > Mata in en välkomsthälsning.
- > Tryck på fältet «ABC» för stora bokstäver (standardinställning).
- > Tryck på fältet «abc» för små bokstäver.
- > Tryck på fältet «123» för siffror och matematiska tecken.
- > Tryck på fältet «@&!» för specialtecken.
- > Tryck på textfältet ovanför tangentbordet för att radera hela texten.
- > Tryck på fältet «DEL» för att radera enstaka bokstäver.



> Tryck på fältet «Bekräfta» för att överta texten.



> Stäng fönstret.



> Tryck på fältet «Hem».
– Välkomsthälsningen blir avsparat.

3.3 Bevakningsfunktion

Aktivera övertrådsbevakningen



> Tryck på fältet «Hem».



> Tryck på fältet «Setup-program».



> Tryck på fältet «Bevakningsfunktion».



- > Ställ knappen upptill på displayen i läge «0» för att slå av övertrådsbevakningen.
- > Ställ knappen upptill på displayen i läge «I» för att slå på övertrådsbevakningen.

Aktivera undertrådsbevakningen



> Tryck på fältet «Hem».



> Tryck på fältet «Setup-program».



> Tryck på fältet «Bevakningsfunktion».



- > Ställ knappen nedtill på displayen i läge «0» för att slå av undertrådsbevakningen.
- > Ställ knappen nedtill på displayen i läge «I» för att slå på undertrådsbevakningen.

3.4 Aktivera ljudsignaler



> Tryck på fältet «Hem».



> Tryck på fältet «Setup-program».



- > Tryck på fältet «Ljud Av/På».
- > Tryck på Av/På-knappen (1) för att stänga av alla ljudsignaler.
- > Tryck på nytt på Av/På-knappen (1) för att aktivera alla ljudsignaler.
- > Tryck i området (2) på fälten «1 – 4» för att välja och aktivera önskad ljudsignal vid val av söm.

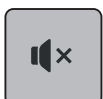

- > Tryck i området (2) på fältet «Högtalare», för att stänga av ljudet vid val av söm.
- > Tryck i området (3) på fälten «1 – 4 »för att välja typ av ljudsignal vid val av funktion.



> Tryck i området (3) på fältet «Högtalare» för att stänga av ljudet vid val av funktion.



3.5 Maskininställningar

Välja språk



> Tryck till på «Home».



> Tryck till på «Setup-programmet».



> Tryck till på «Maskininställningar».



> Tryck till på «Välj språk».
> Tryck till på det språk du vill ha.

Justera ljusstyrkan

Du kan ställa in displayljusstyrkan så att den passar dig.



> Tryck på fältet «Hem».



> Tryck på fältet «Setup-program».



> Tryck på fältet «Maskininställningar».



> Tryck på fältet «Justera ljusstyrkan».
> Skjut skjutreglaget upptill på displayen åt vänster eller höger eller tryck på fälten «+» eller «-» för att ändra displayljusstyrkan.

Justera syljuset

Du kan ställa in syljuset ljusstyrka så att den passar dig.



> Tryck på fältet «Hem».



> Tryck på fältet «Setup-program».



> Tryck på fältet «Maskininställningar».







> Tryck på fältet «Justera ljusstyrkan».

-  > Ställ knappen i läge «0» för att slå av syljuset.
- > Ställ knappen i läge «/» för att slå på syljuset.
- > Skjut skjutreglaget upp till på displayen åt vänster eller höger eller tryck på fälten «+» eller «-» för att ändra syljusetets ljusstyrka.





Kontrollera firmware-version

Du får upp maskinens firmware- och hårdvaruversioner.

-  > Tryck på fältet «Hem».
-  > Tryck på fältet «Setup-program».
-  > Tryck på fältet «Maskininställningar».
-  > Tryck på fältet «Information».
-  > Tryck på fältet «Information om firmware och hardware».

Kontrollera sammanlagt antal stygn

Maskinens sammanlagda antal stygn sedan den senaste, av en BERNINA-återförsäljare, utförda service visas.

-  > Tryck på fältet «Hem».
-  > Tryck på fältet «Setup-program».
-  > Tryck på fältet «Maskininställningar».
-  > Tryck på fältet «Information».
-  > Tryck på fältet «Information om firmware och hardware».

Återförsäljarens uppgifter

Du kan ange din BERNINA-återförsäljares adress och andra uppgifter.



> Tryck på fältet «Hem».



> Tryck på fältet «Setup-program».



> Tryck på fältet «Maskininställningar».



> Tryck på fältet «Information».



> Tryck på fältet «Återförsäljaruppgifter» för att ange återförsäljaruppgifter.



> Tryck på fältet «Företagsnamn» för att ange BERNINA-återförsäljarens företagsnamn.



> Tryck på fältet «Adress» för att ange BERNINA-återförsäljarens adress.



> Tryck på fältet «Telefon» för att ange BERNINA-återförsäljarens telefonnummer.



> Tryck på fältet «Internet» för att ange BERNINA-återförsäljarens webbsajt eller mailadress.

Spara serviceinformation

Du kan spara av serviceinformation om maskinens aktuella status på BERNINA:s USB-minne (extratillbehör) och ge BERNINA-återförsäljaren.

> Sätt i BERNINA:s USB-minne (extratillbehör) med tillräckligt mycket ledigt utrymme i maskinens USB-uttag.





> Tryck på fältet «Hem».



> Tryck på fältet «Setup-program».







> Tryck på fältet «Maskininställningar».

-  > Tryck på fältet «Information».
-  > Tryck på fältet «Serviceinformation».
-  > Tryck på fältet «LOG».
- Fältet LOG får en vit kontur.
- > Kontrollera att den vita konturen inte längre visas innan du avlägsnar BERNINA USB-minnet (extra tillbehör).







Återgå till grundinställning

OBSERVERA: Denna funktion innebär att samtliga personliga inställningar som gjorts raderas.

-  > Tryck på fältet «Setup-programmet».
-  > Tryck på fältet «Maskininställningar».
-  > Tryck på fältet «Grundinställningar».
-  > Tryck på fältet «Grundinställningar broderi».
-  > Tryck på fältet «Bekräfta» och starta om maskinen för att återställa samtliga grundinställningar.

Radera användardata

Gamla filer som inte längre används kan raderas och lämna plats för nya sömmar och broderimotiv.

-  > Tryck på fältet «Hem».
-  > Tryck på fältet «Setup-program».
-  > Tryck på fältet «Maskininställningar».
-  > Tryck på fältet «Grundinställningar».
-  > Tryck på fältet «Rensa Egen design».
-  > Tryck på fältet «Bekräfta» för att radera all användardata ur det egna minnet.

Rensa sömmar och broderimotiv på BERNINA USB-minnet

När filer som inte längre behövs är sparade på USB-minnet (extra tillbehör) så kan minnet anslutas till maskinen och rensas.



- > Anslut BERNINA USB-minnet (extra tillbehör) till maskinen.
- > Tryck på fältet «Hem».



- > Tryck på fältet «Setup-program».



- > Tryck på fältet «Maskininställningar».



- > Tryck på fältet «Grundinställningar».



- > Tryck på fältet «Rensa filer från USB-minnet».



- > Tryck på fältet «Bekräfta» för att radera alla filer på BERNINA USB-minnet (extra tillbehör).

Uppdatera maskinens firmware

Du kan hämta maskinens aktuella firmware och en utförlig steg-för-steganvisning för uppdateringen på www.bernina.com. Som regel sparas användardata och personliga inställningar automatiskt när en firmware-uppdatering görs. För säkerhets skull rekommenderas ändå att säkerhetskopiera personliga filer på BERNINA USB-minnet (extra tillbehör) innan uppdateringen påbörjas. Om användardata och personliga inställningar skulle gå förlorade under en firmware-uppdatering kan de sparas över på maskinen igen senare.

OBSERVERA

BERNINA USB-minnet (extra tillbehör) avlägsnas för fort

Firmware uppdateras inte och maskinen kan inte användas.

- > Avlägsna BERNINA USB-minnet (extra tillbehör) först när uppdateringen är helt avslutad.



- > Anslut BERNINA USB-minnet (extra tillbehör), FAT32-formaterat, med den senaste firmware-versionen till maskinen.
- > Tryck på fältet «Hem».



- > Tryck på fältet «Setup-program».



- > Tryck på fältet «Maskininställningar».



- > Tryck på fältet «Underhåll/Uppdatering».



> Tryck på fältet «UPDATE».



> Tryck på fältet «Säkerhetskopiera filer på USB-minnet».
– Fältet visas med en grön hake.



> Tryck på «Update» för att starta firmware-uppdateringen.

Återställa säkerhetskopierade filer

Om användardata och personliga inställningar inte skulle finnas kvar efter en uppdatering, kan de hämtas över från USB-minnet till maskinen i efterhand.

OBSERVERA

BERNINA USB-minnet (extra tillbehör) avlägsnas för fort

De säkerhetskopierade filerna återställs inte och maskinen kan inte användas.

> Avlägsna BERNINA USB-minnet (extra tillbehör) först efter att de säkerhetskopierade filerna fullständigt återställts.



> Anslut BERNINA USB-minnet med de säkerhetskopierade filerna i maskinens USB-uttag.
> Tryck på fältet «Hem».



> Tryck på fältet «Setup-program».



> Tryck på fältet «Maskininställningar».



> Tryck på fältet «Underhåll/Uppdatering».



> Tryck på fältet «UPDATE».



> Tryck på fältet «Återställ säkerhetskopierade filer på maskinen».
– Fältet visas med en grön hake.

Rengöra trådfångare

I kap. «Skötsel och rengöring» finns utförliga steg-för-steganvisningar med bilder.



> Tryck på fältet «Hem».



> Tryck på fältet «Setup-program».



> Tryck på fältet «Maskininställningar».



> Tryck på fältet «Underhåll/Uppdatering».



> Tryck på fältet «Rengöra trådfångare».
> Rengör trådfångaren enligt anvisningarna i fönstret.

Olja maskinen



AKTA

Elektriskt drivna komponenter

Risk för skada på nål och gripare.

> Slå av maskinen och koppla bort den från elnätet.

OBSERVERA

Olja griparen

För mycket olja kan fläcka ned tyg och trådar.

> Efter att oljereserver fyllts på, gör först ett sy-/broderiprov på ett provtygstycke.

I Setup-programmet visas med hjälp av animationer hur maskinen ska oljas. I kapitlet «Underhåll och rengöring» finns ytterligare steg för steg-instruktioner med bilder. Använd alltid BERNINA-olja.



> Tryck på fältet «Hem».



> Tryck på fältet «Setup-program».



> Tryck på fältet «Maskininställningar».



> Tryck på fältet «Underhåll/Uppdatering».



> Tryck på fältet «Olja maskinen».
> Olja maskinen enligt instruktionerna i fönstret.

Packa ihop broderimodulen

För att kunna packa ihop broderimodulen i originalförpackningen utan att flytta på broderiarmen för hand, måste broderiarmen först försättas i packposition.

Förutsättning:

- Broderimodulen är ansluten till maskinen.



- > Tryck på fältet «Hem».



- > Tryck på fältet «Setup-program».



- > Tryck på fältet «Maskininställningar».



- > Tryck på fältet «Underhåll/Updatering».



- > Tryck på fältet «Packställning för broderimodulen».
- > Följ anvisningarna på pekskärmen.

4 Översikt systeminställningar

4.1 Hämta vägledning

Vägledningen ger information och förklarar olika områden av broderi.



- > Tryck på fältet «Hem».



- > Tryck på fältet «Vägledning».
- > Välj ett tema som du vill ha information om.

4.2 Hämta broderiguide

Broderiguiden hjälper dig ta beslut om ditt broderiprojekt. När du angett det broderiprojekt du vill ha och tygtypen, så får du t.ex. upp förslag på lämplig nål och matchande broderifot.

Förutsättning:

- Broderiläget är aktiverat.



- > Tryck på fältet «Hem».



- > Tryck på fältet «Broderiguide».
- > Välj broderiprojekt.
- > Välj ut det tyg som du vill brodera på.
- > Tryck på fältet «Bekräfta».
 - Om ett motiv redan är valt visas en varning att det kommer att skrivas över.

4.3 Använda eco-läge

Maskinen går att sätta i sparläge vid längre avbrott i arbetet.



- > Tryck på fältet «Hem».



- > Tryck på fältet «eco-läge».
 - Pekskärmen slocknar. Strömförbrukningen minskar och syljuset stängs av.
- > Tryck på eco-symbolen på displayen för att gå ur sparläget.
 - Maskinen går igång igen.

4.4 Hämta hjälp

- > Hämta fram det fönster på pekskärmen som du vill ha hjälp med.
- > Tryck på fältet «Hjälp» för att starta Hjälp-läget.
- > Tryck på det fält i fönstret som du behöver hjälp med.
 - Hjälp och råd till det valda fältet visas i fönstret.



4.5 Ångra alla ändringar med «clr»

Alla ändringar på motiven kan återställas till grundinställningen. Undantagen är motiv som sparats i eget minne samt bevakningsfunktioner.



- > Tryck på fältet «clr».

5 Kreativt broderi

5.1 Översikt broderi

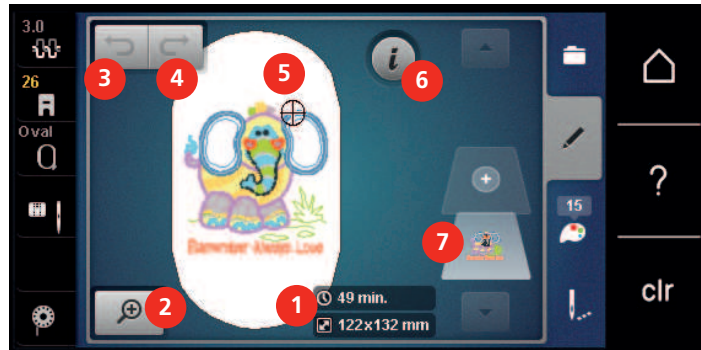

- | | | | |
|---|--|---|-------------|
| 1 | Tidsåtgång/Motivstorlek i mm eller tum | 5 | Broderiyta |
| 2 | Förstora, förminska och förflytta bild | 6 | «i»-Dialog |
| 3 | Ångra åtgärder | 7 | Motivnivåer |
| 4 | Återställa åtgärder | | |

5.2 Välja och byta broderimotiv



- > Tryck på fältet «Urval».



- > Tryck på fältet «Hämta broderimotiv».
- > Välj nytt broderimotiv.

5.3 Kontrollera tidsåtgång och motivstorlek

I broderimenyn «Redigera» visas nere till vänster (1) den beräknade tidsåtgången i minuter liksom bredd och höjd på motivet i millimeter eller tum.

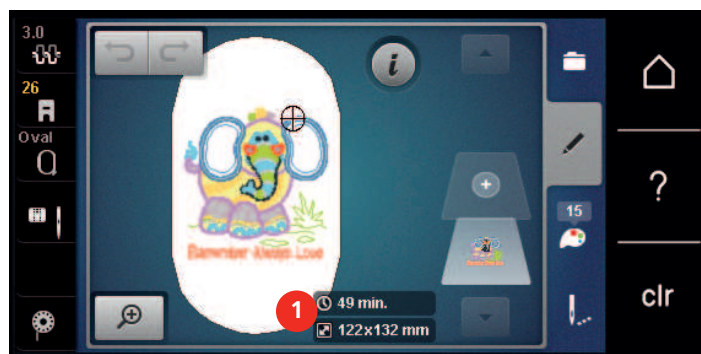

5.4 Reglera syhastigheten

Hastigheten kan regleras steglöst med hastighetsregleraren.

- > Skjut hastighetsreglaget åt vänster för att sänka hastigheten.
- > Skjut hastighetsreglaget åt höger för att öka hastigheten.

5.5 Redigera broderimotiv

Översikt redigera broderimotiv

- > Välj det broderimotiv du vill bearbeta.
- > Tryck på fältet i-Dialog.



- | | | | |
|---|---------------------------|----|--|
| 1 | Förminska bilden | 10 | Spegelvända upp/ner |
| 2 | Förstora bilden | 11 | Duplicera |
| 3 | Förflytta bilden | 12 | Brodera bårder |
| 4 | Förflytta motiv | 13 | Radera |
| 5 | Förflytta motiv | 14 | Kontrollera motivstorlek |
| 6 | Vrida motiv | 15 | Böja text (endast alfabet, scrolla) |
| 7 | Ändra storlek | 16 | Gruppera broderimotiv (scrolla) |
| 8 | Exakt placering | 17 | Ändra ordningsföljd i motivkombinationen (syns när du scollar) |
| 9 | Spegelvända vänster/höger | 18 | Ändra stygntyp/stygntäthet (syns när du scollar) |

Förstora motivbilden

Bilden av broderimotivet kan förstoras. Dessutom kan bilden ändras med eller utan ändring av broderiarbetets placering.

- > Välj broderimotiv.
- > Tryck på fältet «Förstora bilden» för att förstora anblicken av ett motiv.



- > Tryck på fältet «Förstora bilden» 1 till 4 gånger för att förstora motivet ett steg i taget.



- > Tryck på fältet «Förminska bilden» 1 till 4 gånger för att återvända till redigeringsläget.

Förminska motivbilden

Bilden av broderimotivet kan förminsas. Dessutom kan bilden ändras med eller utan ändring av broderiarbetets placering.

- > Välj broderimotiv.
- > Tryck på fältet «Förstora bilden» för att förstora anblicken av ett motiv.



- > Tryck på fältet «Förminska bilden» 1 till 4 gånger för att förminska det förstoraade motivet ett steg i taget.

Förflytta motivbilden

Bilden av broderimotivet kan förflyttas. Dessutom kan bilden ändras med eller utan ändring av broderiarbetets placering.

> Välj broderimotiv.



> Tryck på fältet «Förstora bilden» för att aktivera «Förflytta bilden».



– Fältet «Förflytta bilden» är aktivt (mörkgrått)

> Flytta broderimönsterbilden.

– Broderiarbetets position ändras inte.



> Tryck på fältet «Förminska bilden» för att återvända till redigeringsläget.

Förflytta motiv i förstora bild

Bilden av broderimotivet kan förflyttas. Dessutom kan bilden ändras med eller utan ändring av broderiarbetets placering.

> Välj broderimotiv.



> Tryck på fältet «Förstora bilden» för att få upp fältet «Flytta bilden».



> Tryck på fältet «Förflytta motiv».

– Fältet blir mörkgrått.

> Flytta broderimönsterbilden.

– Broderiarbetets position ändras.



> Tryck på fältet «Förminska bilden» för att återvända till redigeringsläget.

Förflytta motiv

> Välj broderimotiv.



> Tryck på fältet «i»-Dialog.



> Tryck på fältet «Förflytta motiv».

> Vrid på «Övre funktionsknapp» för att flytta motivet 1/10 mm-steg i sidled.

> Vrid på «Nedre funktionsknapp» för att flytta motivet 1/10 mm-steg i höjdlid eller

> Tryck på motivet med pekspets/fingret, håll nedtryckt och förflytta motivet fritt.

– Förflyttningen visas i fälten med gul kontur.

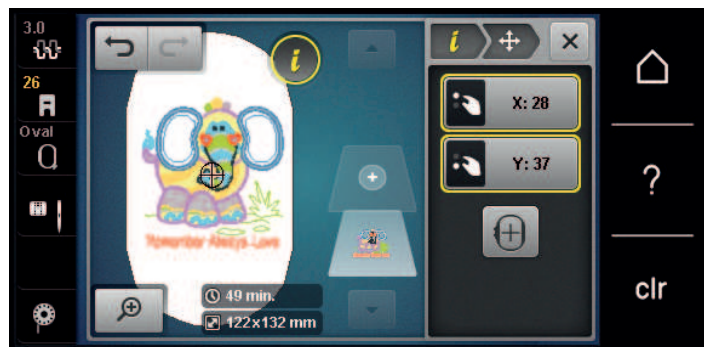

> Tryck på fältet «Motivets mitt».

– Motiv flyttas tillbaka till mitten av broderiramen.

Vrida motiv

- > Välj broderimotiv.
- > Tryck på fältet «i»-Dialog.

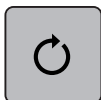

- > Tryck på fältet «Vrida motiv».
- > Vrid på «Multifunktionsknapp ovan» eller «Multifunktionsknapp nedan» till höger för att vrida motivet medurs.
- > Vrid på «Multifunktionsknapp ovan» eller «Multifunktionsknapp nedan» till vänster för att vrida motivet moturs.



- > Tryck på fältet «Vrida motiv +90°» för att vrida motivet i steg om 90°.

Ändra motivstorlek proportionellt



Vi rekommenderar att du ändrar motivstorleken max. 20% för optimal brodyrskvalitet.

Vill du ändra motivstorleken mer än 20%, så måste du anpassa broderimotivet i en separat broderimjukvara och sedan lägga in det i maskinen igen.

- > Välj broderimotiv.
- > Tryck på fältet «i»-Dialog.



- > Tryck på fältet «Ändra motivstorlek».



- > Fältet «Behåll proportionerna» måste ha vit kontur för att du ska kunna ändra brodermönstrets storlek proportionellt.

Har fältet inte vit kontur, tryck på fältet «Behåll proportionerna».

- Fältet «Behåll proportionerna» har vit kontur.



- > Vrid «Övre/nedre multifunktionsknappen» åt höger för att förstora motivet.
- > Vrid «Övre/nedre multifunktionsknappen» åt vänster för att förminska motivet.

Ändra motivstorlek oproportionellt



Vi rekommenderar att du ändrar motivstorleken max. 20% för optimal brodyrskvalitet.

Vill du ändra motivstorleken mer än 20%, så måste du anpassa broderimotivet i en separat broderimjukvara och sedan lägga in det i maskinen igen.



- > Välj broderimotiv.
- > Tryck på fältet «i»-Dialog.



- > Tryck på fältet «Ändra motivstorlek».



- > Fältet «Behåll proportionerna» får inte ha vit kontur om du ska ändra brodermönstrets storlek oproportionellt.
Tryck bara på fältet «Behåll proportionerna» om fältet har vit kontur.
- Fältet «Behåll proportionerna» har inte vit kontur.



- > Vrid «Övre multifunktionsknappen» åt höger för att bredda motivet.
- > Vrid «Övre multifunktionsknappen» åt vänster för att smala av motivet.
- > Vrid «Undre multifunktionsknappen» åt höger för att förlänga motivet.
- > Vrid «Undre multifunktionsknappen» åt vänster för att korta motivet.

Spegelvända motiv

Broderimotiv kan speglas både i sidled och i höjdljed.



- > Välj broderimotiv.
- > Tryck på fältet «i»-Dialog.



- > Tryck på fältet «Spegelvända vänster/höger» för att spegla motivet i sidled.



- > Tryck på fältet «Spegelvända upp/ner» för att spegla motivet i höjdljed.

Böja text

Texter kan formas till en båge.



- > Skapa ett motiv med bokstäver.
- > Tryck på fältet «i»-Dialog.



- > Tryck på fältet «Böja texten».
- > Vrid på «Multifunktionsknapp ovan» för att ändra avståndet mellan tecknen i millimetersteg.
- > Vrid på «Multifunktionsknapp nedan» till vänster eller höger för att böja texten uppåt eller nedåt.

Ändra sömtyp

Är satinsömmens stygn för långa kan de omvandlas till plattsöm.

- > Välj broderimotiv.
- > Tryck på fältet «i»-Dialog.



- > Tryck på fältet «Ändra sömtyp».



- > Tryck på knappen på pekskärmens övre del (1) för att omvandla satinsöm till plattsöm.
- > Ställ in önskad stygnlängd (2) med fälten «-» eller «+».

Ändra stygntätheten

Om satinsömmen är för tät kan stygntätheten anpassas.

- > Välj broderimotiv.
- > Tryck på fältet «i»-Dialog.



- > Tryck på fältet «Ändra sömtyp».
- > Ställ in önskad stygntäthet (1) med fälten «-» eller «+».



Kontrollera motivstorlek och -placering

Du kan kontrollera om motivet ryms på det tänkta området på tyget. Punkter som ligger utanför broderiramen ignoreras av maskinen.

- > Välj broderimotiv.
- > Tryck på fältet «i»-Dialog.



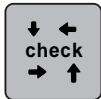

> Tryck på fältet «Kontrollera motivstorlek» eller



- > Tryck på «Kontrollera motivstorlek»-knappen.
 - Broderiramen förflyttar sig tills nålen befinner sig i den position som visas i fönstret.
- > Tryck på fältet «Hörnet uppe till vänster» för att markera motivets övre vänstra hörn.
 - Broderiramen förflyttar sig tills nålen befinner sig i den position som visas i fönstret.
- > Tryck på fältet «Hörnet uppe till höger» för att markera motivets övre högra hörn.
 - Broderiramen förflyttar sig tills nålen befinner sig i den position som visas i fönstret.
- > Tryck på fältet «Hörnet nere till vänster» för att markera motivets nedre vänstra hörn.
 - Broderiramen förflyttar sig tills nålen befinner sig i den position som visas i fönstret.
- > Tryck på fältet «Hörnet nere till höger» för att markera motivets nedre högra hörn.
 - Broderiramen förflyttar sig tills nålen befinner sig i den position som visas i fönstret. Är motivet fortfarande inte rätt placerat, kan du ändra den med «Övre/Nedre funktionsknapp» och sedan göra en fullständig kontroll en gång till.



> Tryck på fältet «Motivets mitt» eller



- > Tryck på «Motivets mitt»-knappen för att flytta nålen till motivets mitt.
- > Vrid på «Övre funktionsknapp» för att flytta broderiramen i sidled.
- > Vrid på «Nedre funktionsknapp» för att flytta broderiramen i höjdlid.

Brodera bårder

När du broderar bårder är det en fördel om du använder «Mega broderiram» (extra tillbehör). Då måste du inte spänna om ditt broderiprojekt så ofta. Det rekommenderas att du ritar in hjälplinjer på tyget och använder broderimallen för att spänna in och om tyget. Hjälplinjerna ska löpa parallellt med mallens linjer. I följande exempel används «Oval broderiram» som redan ingår.

- > Välj broderimotiv.
- > Tryck på fältet «i»-Dialog.



- > Tryck på fältet «Brodera bårder».
 - Motivet kopieras så många gånger som det får plats i broderiramen.
 - Referenspunkterna som behövs när man spänner om tyget i ramen tillfogas.



- > Lägg till ytterligare referenspunkter med pilfälten (1) om det behövs.
- > Vrid på «Övre funktionsknapp» eller
- > tryck på fälten «-/» (2) för att ställa in antal upprepningar av motivet.
- > Vrid på «Nedre funktionsknapp» eller
- > tryck på fälten «-/» (3) för att ställa in avståndet mellan de upprepade motiven.
- > Tryck på fältet «Anpassa motivstorlek till ramen» (4) för att automatiskt passa in alla motiv i broderiramen.



- > Tryck på fältet «Bekräfta».



- > Tryck på fältet «i»-Dialog.



- > Tryck på fältet «Brodera».



- > Tryck på «Start/Stop»-knappen och brodera bården.
 - Motiven ska vara färdigt broderade.

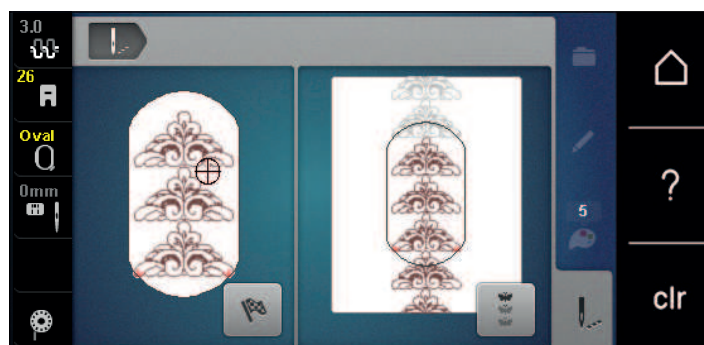



- > Tryck på fältet «Brodera bårder» efter att referenspunkterna broderats.
 - En animering visar när tyget behöver spännas om i ramen.

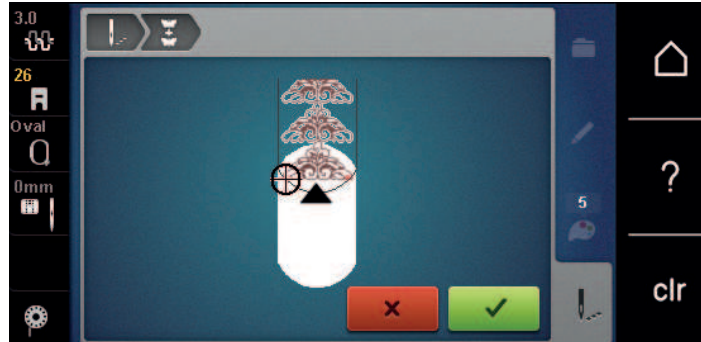

- > Avlägsna broderiramen och spänn om tyget så att de broderade referenspunkterna befinner sig i det övre broderiområdet av ramen med ett avstånd på minst 3 cm (1.18 tum) från ramens övre kant.
- > Montera broderiramen.
- > Tryck på fältet «Bekräfta».
 - Broderiramen flyttas automatiskt till närheten av referenspunkten.
 - Fältet «AUTO» är aktiverat och broderiramen flyttar sig automatiskt till närheten av den senaste referenspunkten.
- > Bestäm med pilknapparna på vilken sida av det sydda broderiet nästa referenspunkt ska läggas till.
- > Vrid på «Övre funktionsknapp» eller «Nedre funktionsknapp» för att exakt placera broderiramen.



- > Tryck på fältet «Bekräfta».



- > Tryck på «Start/Stop»-knappen och brodera vidare.
- > Upprepa dessa steg tills bården uppnått önskad längd.

Fördubbla broderimotiv

Det aktiva motivet dubblas.



- > Välj broderimotiv.
- > Tryck på fältet «i»-Dialog.



- > Tryck på fältet «Duplicera».
- Motivet (1) dubblas (2).

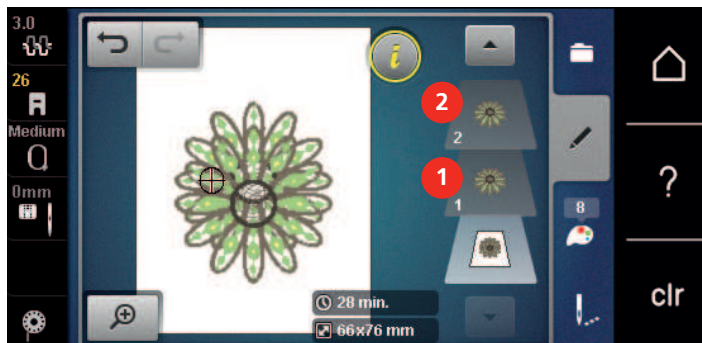

Radera motiv

Aktivt motiv raderas.

- > Välj broderimotiv.
- > Tryck på fältet «i»-Dialog.



- > Tryck på fältet «Radera».

Ändra ordningsföljd i motivkombinationen

Ordningsföljden av motiven i motivkombinationen kan ändras.

Förutsättning:

- Motivkombinationen är skapad eller motivet har delats upp.

- > Välj det motiv som ska flyttas i ordningsföljden.
- > Tryck på fältet «i»-Dialog.



- > Tryck på fältet «Ny ordningsföljd».



- > Tryck på fältet «Scrolla upp» för att placera det valda motivet högre upp i ordningen.



- > Tryck på fältet «Scrolla ner» för att placera det valda motivet högre upp i ordningen.

Ångra åtgärder

Alla åtgärder kan stegvis ånras och på samma sätt återställas.

Förutsättning:

- Du har valt ut ett motiv och gjort ändringar.



- > Tryck på fältet «Ångra» för att ångra den senaste åtgärden.
- > Tryck upprepade gånger på fältet «Ångra» för att ångra de senaste ändringarna i den ordning de utförts.



- > Tryck på fältet «Återställa» för att återställa den senaste åtgärden.
- > Tryck upprepade gånger på fältet «Återställa» för att ångra de senaste ändringarna i den ordning de utförts.

Gruppera motiv

Broderimotiv kan läggas till en grupp eller tas bort. De grupperade motiven kan behandlas som ett broderimotiv.

Motivens ordningsföljd i gruppen kan ändras (se sida 74).

Löser du upp motivets gruppering, så blir broderimönstret uppdelat i olika element/färger som inte slås ihop igen om du grupperar om. När det gäller alfabet måste först längden av hoppstyggn ställas på 1 i setup-programmet. Då fungerar gruppupplösningen för alla bokstäver.

- > Skapa motivkombination.
- > Välj ett motiv (1) i motivkombinationen.

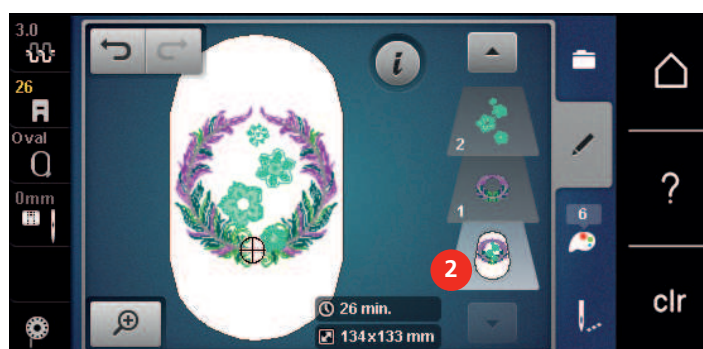

- > Tryck på fältet «i»-Dialog.



- > Tryck på fältet «Gruppera».

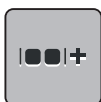

- > Tryck på fältet «Gruppera».
 - Motiv ovanför det valda motivet läggs till gruppen.
- > Välj motivgrupp.



- > Tryck på fältet «Dela upp grupp».
 - Gruppen av motiv delas upp.

eller

- > Skapa motivkombination.
- > Välj alla motiv (2).

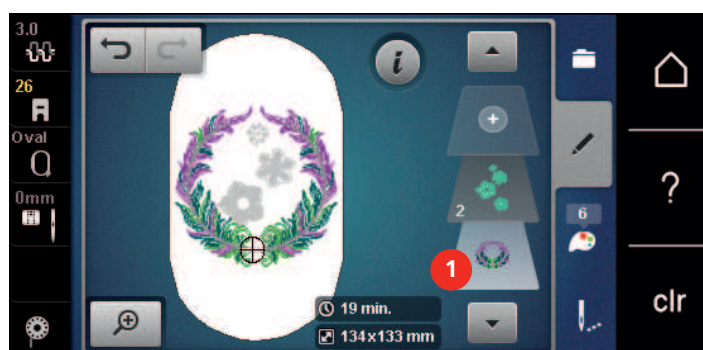



> Tryck på fältet «i»-Dialog.



> Tryck på fältet «Gruppera».
– Alla motiv läggs till motivgruppen.

> Välj motivgrupp.



> Tryck på fältet «Dela upp grupp».
– Gruppen av motiv delas upp.

5.6 Exakt placering

Placering av skärningspunkter

Med den här funktionen kan motiv enkelt placeras exakt på tyget. Punkterna placeras med hjälp av ett rutnät i fönstret.

Förutsättning:

- Markera två valfria punkter från broderimotivet direkt på tyget med en krita eller vattenlöslig penna. Området där motivet ska placeras ska vara lätt att upptäcka på tyget.

> Välj broderimotiv.

> Tryck på fältet «i»-Dialog.



> Tryck på fältet «Exakt placering».

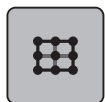

> Tryck på fältet «Rutnät».
– Motivets förses med ett rutnät med nio skärningspunkter.

> Välj en skärningspunkt som motivet ska riktas efter.
– Punkten byter färg.

> Vrid «Övre multifunktionsknappen» eller «Undre multifunktionsknappen» åt vänster eller höger för att placera nålen direkt över motsvarande markering på tyget.

> Tryck på nytt på fältet «SET» för att bekräfta den ändrade placeringen.
– Punkten ändrar färg och är fastbunden.



> Välj en andra valfri punkt på motivet.

> Vrid «Övre multifunktionsknappen» eller «Undre multifunktionsknappen» åt vänster eller höger för att placera nålen direkt över motsvarande markering på tyget.



> Tryck på nytt på fältet «SET» för att bekräfta den ändrade placeringen.

– Punkten ändrar färg och är fastbunden. Motivets undergår en motsvarande anpassning.



- > Tryck på fältet «Återställ exakt placering» för att återgå till grundinställningen.

Fri punktplacering

Med den här funktionen kan motiv enkelt placeras exakt på tyget. Punkterna placeras fritt på motivet.

Förutsättning:

- Markera två valfria punkter från broderimotivet direkt på tyget med en krita eller vattenlöslig penna. Området där motivet ska placeras ska vara lätt att upptäcka på tyget.

- > Välj broderimotiv.
- > Tryck på fältet «i»-Dialog.



- > Tryck på fältet «Exakt placering».



- > Tryck på fältet «Fri punktplacering».
- > Markera en valfri punkt på motivet med pekpenan/fingret.
 - Den markerade punkten visas i fönstret.
- > Vrid «Övre multifunktionsknappen» eller «Undre multifunktionsknappen» åt vänster eller höger för att placera nålen direkt över motsvarande markering på tyget.



- > Tryck på nytt på fältet «SET» för att bekräfta den ändrade placeringen.
 - Punkten ändrar färg och är fastbunden.
- > Välj en andra valfri punkt på motivet.
- > Vrid «Övre multifunktionsknappen» eller «Undre multifunktionsknappen» åt vänster eller höger för att placera nålen direkt över motsvarande markering på tyget.



- > Tryck på nytt på fältet «SET» för att bekräfta den ändrade placeringen.
 - Punkten ändrar färg och är fastbunden. Motivets undergång en motsvarande anpassning.



- > Tryck på fältet «Återställ exakt placering» för att återgå till grundinställningen.

5.7 Kombiner broderimotiv

Kombinera broderimotiv

I Kombiläge kan flera motiv kombineras med varandra.

- > Välj broderimotiv.
- > Tryck på fältet «Lägg till broderimotiv» (1).
- > Välj ytterligare ett broderimotiv.

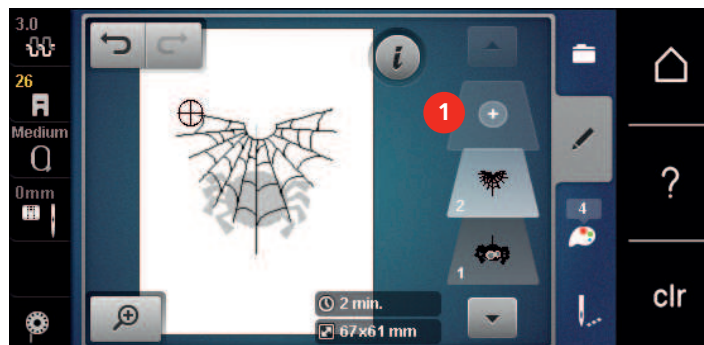

Radera enstaka motiv

Förutsättning:

- En kombination av broderimotiv har skapats.
- > Tryck med pekspetsen/fingret på rätt motivnivå (1) på det motiv som ska bort, håll nedtryckt och dra bort det ur fältet.
 - Ett nytt fönster öppnas.

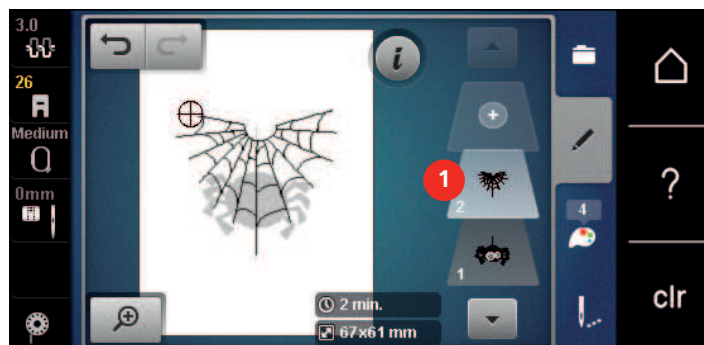

- > Tryck på fältet «Bekräfta» för att radera motivet.

Fördubbla kombination

När en hel kombination dubblas kan inte enstaka motiv längre markeras.

- > Välj broderimotiv.
- > Tryck på fältet «Lägg till broderimotiv».
- > Välj ytterligare ett broderimotiv.



> Välj kombination (1).



> Tryck på fältet «i»-Dialog.



> Tryck på fältet «Fördubbla».



– Kombinationen dubblas (2).

5.8 Skapa textrad

Översikt alfabet att brodera

Broderimotiv	Namn
ABC	Swiss Block
<i>ABC</i>	Anniversary
ABC	Guinevere
ABC	Drifter
ABC	Childs Play
АБВ	Russian Textbook
<i>ABC</i>	Curly
ABC	Rounded Sans

Skapa ord och meningar



En textrad broderas alltid i en och samma färg. Om du vill brodera en enstaka bokstav eller ett enstaka ord i en annan färg måste varje bokstav eller ord markeras och placeras i broderiområdet.

En textrad kan placeras var som helst inom broderiramen. När ett motiv placeras utanför broderiområdet får ramen en röd kontur i fönstret. Med hjälp av Urval broderiramar kan du kontrollera om motivet kan broderas med en annan broderiram. När en textrad inte passar inom ramen kan t.ex. enstaka ord kombineras och placeras under varandra, som visas med efterföljande exempel.



- > Välj mappen «Alfabeten».
- > Välj skrift.
- > Mata in texten «Made to».
- > Tryck på fältet (1) (standard) för versaler.
- > Tryck på fältet (2) för gemener.
- > Tryck på fältet (3) för siffror och matematiska tecken.
- > Tryck på fältet (4) för specialtecken.



- > Tryck på textfältet ovanför tangentbordet för att helt radera den inmatade texten.



> Tryck på fältet «DEL» för att radera enstaka bokstäver från den inmatade texten.



> Tryck på fältet «Bekräfta» för att godkänna texten.



> Tryck på fältet «Visa broderiram/Välja broderiram».

> Välj broderiram.

> Tryck på nytt på fältet «Visa broderiram/Välja broderiram» för att återvända till redigeringsläget.

Redigera ord och meningar



> Tryck på fältet «i»-Dialog.

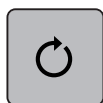

> Tryck på fältet «Vrida motiv».



> Tryck på fältet «+90» för att vrida texten 90°.

> Tryck på fältet «i» (1).



> Tryck på fältet «Förflytta motiv».

> Vrid på «Övre funktionsknapp» för att förflytta motivet i sidled.

> Vrid på Nedre funktionsknapp för att flytta broderiramen i höjdlid.



> Tryck på fältet «Lägg till broderimotiv».

> Mata in texten «create» och vrid även den 90°.



> Tryck på fältet «Visa broderiram/Välja broderiram».

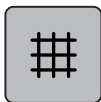

> Tryck på fältet «Rutnät på/av» för att kunna placera textraderna mer noggrant.

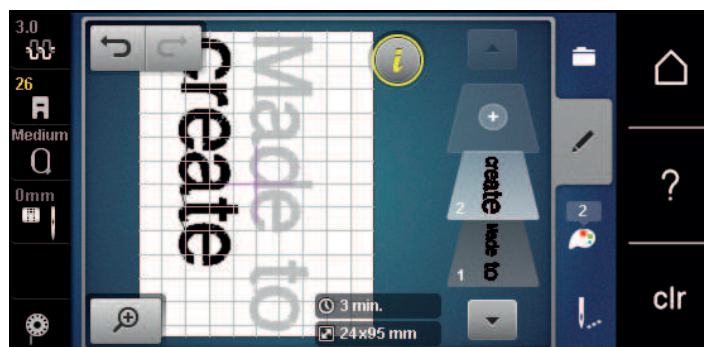

5.9 Ändra motivfärger

Översikt ändra färger

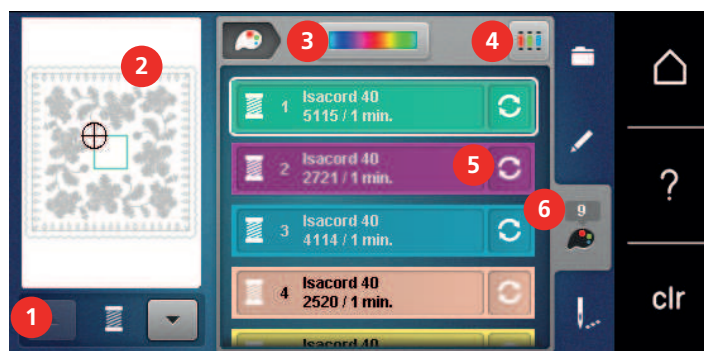

- | | | | |
|---|-------------------|---|------------------------|
| 1 | Motivfärger | 4 | Tilldela trådmärke |
| 2 | Förhandsvisa färg | 5 | Ändra färg/tillverkare |
| 3 | Färghjul | 6 | Färginformation |

Ändra färger

- > Välj broderimotiv.
- > Tryck på fältet «Färginformation».



- > Tryck på fältet «Ändra färg/tillverkare» bredvid färgen som ska ändras.
- > Svajpa upp eller ned för att visa fler färger på displayen.



- > Tryck på fältet «Färgnummerval» för att välja färg genom att ange färgnummer.
- > Ange numret på färgen du vill ha.
 - Du får upp färgfältet till vänster.
- > Tryck på det vänstra färgfältet för att bekräfta färgvalet.

Ändra färg med färghjulet



- > Tryck på fältet «Färginformation».

- > Tryck på fältet «Färghjul» (1).

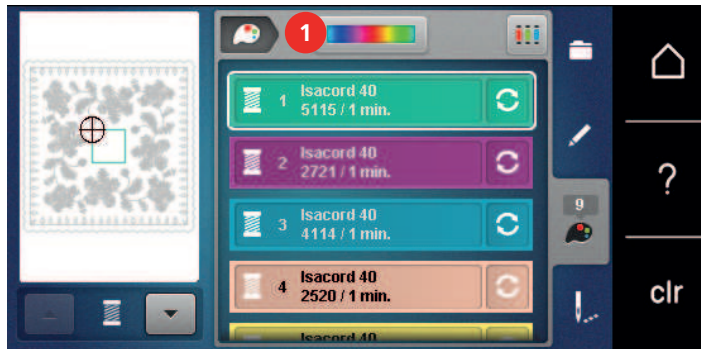

- > Vrid den runda knappen (2) med fingret/pekpennan medsols eller motsols, eller vrid på «Övre funktionsknapp» för att ändra motivets färg.



- > Flytta på skjutreglaget (3) med fingret/pekpennan för att ändra färgens ljusstyrka.



- > Tryck på fältet «Redigera».
 - Motivet visas med de nya färgerna.

Ändra trådmärke



- > Välj broderimotiv.
- > Tryck på fältet «Färginformation».



- > Tryck på fältet «Ändra färg/tillverkare».



- > Tryck på fältet «Scrolla åt vänster» och «Scrolla åt höger» upptill i fönstret för att visa ytterligare trådmärken.



- > Tryck på fältet «Tilldela trådmärke».
 - Alla trådfärger i det motivet tilldelas det utvalda trådmärket.

5.10 Brodera motiv

Översikt broderimeny



- | | | | |
|---|----------------------------|---|------------------------------------|
| 1 | Tråckla | 6 | Öka broderihastighet (scrolla) |
| 2 | Förflytta broderiram | 7 | Minska antalet färgbyten (scrolla) |
| 3 | Följa broderiförloppet | 8 | Brodera bårder (scrolla) |
| 4 | Klippa hoppstyg | 9 | Färgindikator |
| 5 | Mångfärgat Av/På (scrolla) | | |

Lägga till träckelstyg

Träckelstyggen kan broderas längs endera kanterna av broderiramen eller broderimotivet. Därigenom sitter tyg och mellanlägg mycket bättre ihop.



- > Välj broderimotiv.
- > Tryck på fältet «Brodera».



- > Tryck på fältet «Tråckla» för att brodera träckelstyg längsefter motivet.
- > Tryck på nytt på fältet «Tråckla» för att brodera träckelstyg längsefter broderiramen.
- > Tryck på nytt på fältet «Tråckla» för att stänga av träckelstyggen.

Förflytta broderiram

Är ett motiv så stort att det är nödvändigt att spänna om flera gånger så kan motivet förskjutas igen.

- > Välj broderimotiv.
- > Tryck på fältet «Brodera».



- > Tryck på fältet «Flytta broderiramen».
- > Vrid på «Övre multifunktionsknappen» för att flytta broderiramen i sidled.
- > Vrid på «Nedre multifunktionsknappen» för att flytta broderiramen i höjddled.



- > Tryck på fältet «Broderi» i händelseförloppskartan för att överta inställningarna.



Följa broderiförloppet

När tråden gått av kan du med hjälp av en kontrollfunktion av broderiförloppet ställa tillbaka nålen där den ska vara.

- > Välj broderimotiv.
- > Tryck på fältet «Brodera».



- > Tryck på fältet «Följa broderiförloppet».
 - På pekskärmens vänstra sida visas en kompakt bild över motivet. På högra sidan visas motivet i förstoring.
- > Markera med pekspets/fingret önskat ställe i den kompakta bilden.
- > Vrid på «Övre funktionsknapp» för att flytta broderiramen stygn för stygn.
- > Vrid på «Nedre funktionsknapp» nedan för att flytta broderiramen i stora steg.
 - Siffran som visas i fältet med gul kontur anger antalet stygn i broderiförloppet.



- > Tryck på fältet «Förstoringsglas» för att välja önskat stygn via inmatning.



Skära av hoppstygn

Denna funktion är standardmässigt aktiverad och hoppstygnen skärs automatiskt av. När funktionen stängs av behöver hoppstygnen mellan klippas av för hand.

- > Välj broderimotiv.
- > Tryck på fältet «Brodera».



- > Tryck på fältet med gul kontur «Skära av hoppstygnen» för att stänga av funktionen.
- > Tryck på nytt på fältet med gul kontur «Skära av hoppstygnen» för att aktivera funktionen.



Minska antalet färgbyten

När motiven överlappar varandra kan antalet färgbyten **inte** minskas.

- > Välj broderimotiv.
- > Tryck på fältet «Brodera».



- > Tryck på fältet «Minska antalet färgbyten».
 - Identiska färger i motivet sammanfattas till en färg.

Enfärgat/Mångfärgat

Mångfärgade motiv kan även broderas enfärgat.

- > Välj broderimotiv.
- > Tryck på fältet «Brodera».

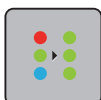

- > Tryck på fältet «Mångfärgat på/av».
 - Motivet broderas i en och samma färg.

Brodera bårder

Möjliggör broderi av redan påbörjade bårder, även om maskinen varit avstängd.

Förutsättning:

- Ett bårdmotiv måste vara sparad i mappen Egen design. Det behöver finnas referenspunkter i motivet.
- > Välj bårdmotiv ur mappen Egen design.
- > Tryck på fältet «Brodera».



- > Fältet «Brodera bårder» blir synligt i högra kanten när du scrollar.
- > Tryck på fältet «Brodera bårder».

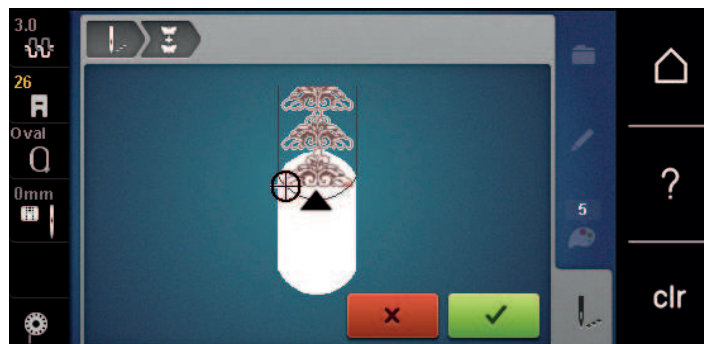

- > Avlägsna broderiramen och spänn om tyget så att de broderade referenspunkterna befinner sig i det övre broderiområdet av ramen med ett avstånd på minst 3 cm (1.18 tum) från ramens övre kant.
- > Montera broderiramen.

- ✓ > Tryck på fältet «Bekräfta».
 - Broderiramen flyttas automatiskt till närheten av det senast sydda stygnet.
 - Fältet «AUTO» är aktiverat och broderiramen flyttar sig automatiskt till närheten av den senaste referenspunkten.
- > Bestäm med pilknapparna på vilken sida av det sydda broderiet nästa referenspunkt ska läggas till.
- > Vrid på «Övre funktionsknapp» eller «Nedre funktionsknapp» för att exakt placera broderiramen.



- ✓ > Tryck på fältet «Bekräfta».
- > Tryck på «Start/Stop»-knappen och brodera vidare.
- > Upprepa dessa steg tills bården uppnått önskad längd.

Färgindikator

Varje färg i ett motiv kan väljas ut för sig. Broderiramen flyttar sig då till första stygnet av den aktiva färgen. Den för tillfället aktiva färgen kan på så sätt broderas i följd eller i en annan ordning.

- > Välj broderimotiv.
- > Tryck på fältet «Brodera».
- ▼ > Tryck på fältet «Scrolla ner» för att välja nästkommande färg i broderiet.
- ▲ > Tryck på fältet «Scrolla upp» för att välja föregående färg i broderiet.

5.11 Friarmsbroderi

Med friarmsbroderi menas broderi på rörformiga material eller klädesplagg som träs på broderimaskinens friarm för att kunna broderas på. Oftast rör det sig om ärmar, byxben eller andra smalt skurna klädesplagg.



Det går lätt att trä ett rörformat tyg över maskinens friarm förutsatt att du flyttar broderiramen åt vänster i parkeringsläge innan du monterar eller tar loss den. Tryck sedan på «Start/Stop»-knappen för att flytta broderiramen tillbaka till utgångspositionen.

Använd om möjligt en fylld undertrådsspole, eftersom broderiramen behöver tas bort varje gång du behöver byta undertrådsspolen.

Bårder kan enkelt och exakt broderas längs en rörformad tygkant och avslutas i en ring. Innan du avslutar den sista biten av motivet, efter att du spänt om tyget, aktivera funktionen «Exakt placering» i redigeringsläget. Med underfunktionen «Fri punktplacering» infogar du den sista biten som fattas.

Vid mycket trånga tygkanaler kan broderiarmens rörelsefrihet inskränkas eller förhindras helt. Därför behöver du kontrollera att broderiramen kan röra sig tillräckligt mycket fram och tillbaka under broderiets gång. Om broderiarmen hindras av att tygkanalen är för trång så kan det leda till att motivet blir snett och att tyget skadas.

Kontrollera broderiarmens rörelsefrihet

Tips! Stäng eventuellt av funktionen trådborttagning i setup-programmet vid ett litet rörformat tyg.

- > Hämta motiv och redigera som vanligt.
- > Markera motivstorlek och -placering på tyget på lämpligt sätt.
- > Välj en så liten broderiram som möjligt.
- > Spänn upp tyg i broderiramen tillsammans med passande mellanlägg, med eller utan klisteryta, beroende på mellanlägg.
- > Trä försiktigt tygkanalen på maskinens friarm och anslut broderiramen till kopplingen på broderimodulen.
- > Vid behov, justera motivets placering.
- > Kontrollera i förväg genom att skjuta broderiramen fram och tillbaka att den har tillräcklig rörelsefrihet för det valda motivet.
- > Tryck på fältet «Kontrollera motivstorlek».
- > När motivstorleken godkänts kan du börja brodera.

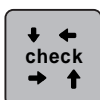

En detaljerad instruktion över broderi, användning av lämpliga material eller val av nödvändiga inställningar på maskinen hittar du i «Vägledning» under Broderitekniker, Broderi.

5.12 Hantera broderimotiv

Översikt hantera broderimotiv

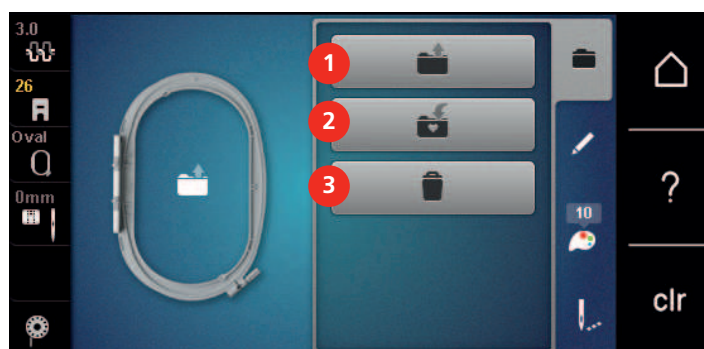

- | | | | |
|---|-------------|---|--------|
| 1 | Hämta motiv | 3 | Radera |
| 2 | Spara motiv | | |

Spara broderimotiv i maskinen

I mappen «Egen design» sparar du valfria och även personligen redigerade motiv.

- > Välj broderimotiv.
- > Redigera broderimotiv.
- > Tryck på fältet «Urval».





- > Tryck på fältet «Spara motiv».
 - Det broderimotiv som ska sparas har en gul kontur.
 - Fältet «Maskin» är aktiverat.





- > Tryck på fältet «Bekräfta».

Spara broderimotivet på BERNINA USB-minne



- > Välj broderimotiv.

- > Redigera broderimotiv.
 - > Tryck på fältet «Urval».
- 
- > Tryck på fältet «Spara broderimotiv».
 - Det broderimotiv som ska sparas har en gul kontur.
 - > Anslut BERNINA USB-minnet (extra tillbehör) till maskinen.
 - > Tryck på fältet «USB-minne».
- 
- > Tryck på fältet «Bekräfta».
- 

Skriva över broderimotiv i maskinen

- > Välj broderimotiv.
 - > Redigera broderimotiv.
 - > Tryck på fältet «Urval».
- 
- > Tryck på fältet «Spara motiv».
 - Det broderimotiv som ska sparas har en gul kontur.
 - Fältet «Maskin» är aktiverat.
 - > Välj det motiv som ska skrivas över.
 - > Tryck på fältet «Bekräfta».
- 
- 

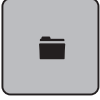
Skriva över broderimotiv på BERNINA USB-minne

- > Välj broderimotiv.
 - > Redigera broderimotiv.
 - > Tryck på fältet «Urval».
- 
- > Tryck på fältet «Spara broderimotiv».
 - Det broderimotiv som ska sparas har en gul kontur.
 - > Anslut BERNINA USB-minnet (extra tillbehör) till maskinen.
 - > Tryck på fältet «USB-minne».
 - > Välj det motiv som ska skrivas över.
 - > Tryck på fältet «Bekräfta».
- 
- 

Hämta ett broderimotiv ur eget minne



> Tryck på fältet «Urval».



> Tryck på fältet «Hämta broderimotiv».



> Välj mappen «Mina design».

> Välj broderimotiv.

Hämta broderimotiv från BERNINA USB-minnet



> Tryck på fältet «Urval».

> Anslut BERNINA USB-minnet (extra tillbehör) till maskinen.



> Tryck på fältet «USB-minne».

> Välj ett eget motiv.

Radera broderimotiv ur eget minne

De broderimotiv som sparats i eget minne kan raderas var för sig.



> Tryck på fältet «Urval».



> Tryck på fältet «Radera».



– Fältet «Maskin» är aktiverat.

> Välj motivet som ska raderas.



> Tryck på fältet «Bekräfta».

Radera broderimotiv från BERNINA USB-minnet



> Tryck på fältet «Urval».



> Tryck på fältet «Radera».

> Anslut BERNINA USB-minnet (extra tillbehör) till maskinen.



> Tryck på fältet «USB-minne».

> Välj motivet som ska raderas.



> Tryck på fältet «Bekräfta».

6 Broderi

6.1 Brodera med «Start/Stop»-knappen

Vid strömavbrott avbryts broderiförloppet. Maskinen flyttar sig till den senaste positionen i broderiet när den startas igen.



- > Tryck på «Start/Stop»-knappen tills maskinen startar.
 - Alla motivets delar med den aktiva trådfärgen broderas färdigt.
 - Broderimaskinen stannar automatiskt på slutet.
 - Båda trådarna klipps automatiskt av.
 - Broderimaskinen ställer automatiskt om till nästa färg.



- > Byt färg på övertråden.
- > Tryck på «Start/Stop»-knappen för att brodera nästa färg.
- > Efter att motivet är färdigt avslutar du med fältet «Avsluta broderi» (1) eller brodera med fältet «Brodera bårder»(2) motivet på nytt som bård.

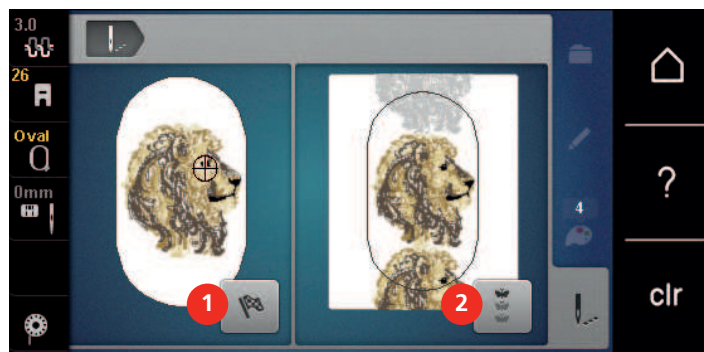

6.2 Öka broderihastigheten

För att uppnå högsta kvalitet på broderiet behöver hastigheten minskas ibland under broderiets gång, beroende på position. Det finns möjlighet att välja mellan optimal och maximal hastighet. Standard = optimal hastighet. Tänk på att kvaliteten på broderiet inte garanteras med maximal hastighet.

Genom att slå på och stänga av maskinen aktiveras den optimala broderihastigheten.

Förutsättning:

- Broderimotiv har valts.



- > Tryck på fältet «Broderihastighet».
 - Maximal hastighet aktiveras.
- > Tryck igen på fältet «Broderihastighet».
 - Optimal hastighet aktiveras.

6.3 Justera övertrådsspänningen

Grundinställningen för övertrådsspänningen följer automatiskt med valet av broderimotiv.

Grundinställningen av övertrådsspänningen optimeras i BERNINA-fabriken. Använd Metrosene-/Seralontråd, grovlek 100/2 (Mettler) som över- och undertråd.

Används andra broderitrådar kan avvikelser i övertrådsspänningen uppstå. Då är det nödvändigt att särskilt justera övertrådsspänningen efter det aktuella broderiprojektet och det broderimotiv som valts.

Ju mer övertrådsspänningen ökas, desto mer spänns övertråden och undertråden dras starkare in i tyget. Minskas övertrådsspänningen blir övertråden mindre spänd och undertråden dras därigenom svagare in i tyget.

Justering av övertrådsspänningen påverkar broderimotivets utseende. Permanenta justeringar av övertrådsspänningen för broderiläget kan göras i setup-programmet (se sida 49).



- > Tryck på fältet «Övertrådsspänning».
- > Tryck på skjutreglaget med pekpenan eller fingret för att öka eller minska övertrådsspänningen.



- > Tryck på fältet med gul kontur till höger för att återgå grundinställningen.
- > Om övertrådsspänningen har ändrats i setup-programmet, tryck på fältet med gul kontur till vänster för att ändringarna i **Setup-programmet** ska återgå till grundinställningen.

6.4 Brodera med fotpedal (extra tillbehör)

Du kan med fördel brodera med fotpedalen för att t.ex. bara brodera en kortare sekvens. Fotpedalen måste hållas nedtryckt hela tiden medan du broderar.

- > Trampa på fotpedalen för att börja brodera.

7 Bilaga

7.1 Underhåll och rengöring

Rengöra pekskärmen

- > Torka av den avstängda pekskärmen med en mjuk och lätt fuktad mikrofibertrasa.

Avlägsna trådrester under stygnplåten



Elektriskt drivna komponenter

Risk för skada på nål och gripare.

- > Slå av maskinen och koppla bort den från elnätet.

Avlägsna trådrester under stygnplåten med jämna mellanrum.

- > Ta bort syfot och nål.
- > Ta bort stygnplåten.



- > Avlägsna trådrester under stygnplåten.

Rengöra griparen



Elektriskt drivna komponenter

Risk för skada på nål och gripare.

- > Slå av maskinen och koppla bort den från elnätet.

- > Öppna spol kapselluckan.
- > Ta ut spol kapseln.
- > Tryck bort spärren åt vänster.

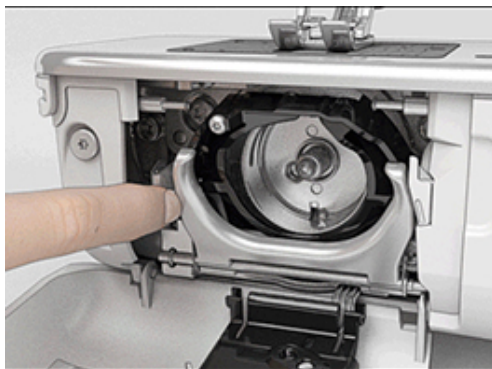

- > Vik ner låsbygeln med det svarta griparbanslocket.

- > Ta ut griparen.

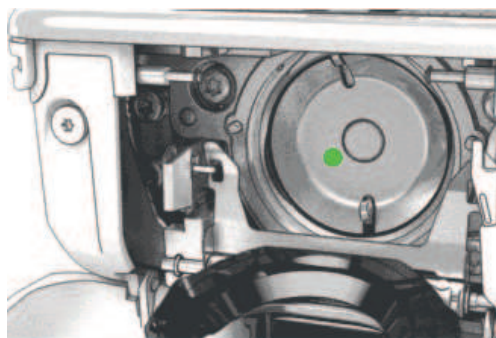

- > Rengör griparbanan med borsten; använd inga vassa föremål.
- > Håll fast griparen med två finger på stiftet i mitten.
- > För griparen med nederkanten först snett uppifrån och nedåt bakom griparbanslocket.
- > Placera griparen så att de två kuggarna vid griparpådrivaren passar in i motsvarande öppningar på griparen och så att färgmarkeringen på griparpådrivaren syns i griparens hål.
- > Sätt i griparen.
 - Griparen är magnetisk och dras in i rätt position.
- > Stäng griparbanslocket och låsbygeln så att dom går i lås.
- > För kontroll vrid på handhjulet.
- > Sätt i spolkapseln.

Olja griparen



Elektriskt drivna komponenter

Risk för skada på nål och gripare.

- > Slå av maskinen och koppla bort den från elnätet.



Olja griparen

För mycket olja kan fläcka ned tyg och trådar.

- > Efter att oljereserver fyllts på, gör först ett sy-/broderiprov på ett provtygstycke.

- > Ta ut spolkapseln.
- > Tryck bort spärren åt vänster.

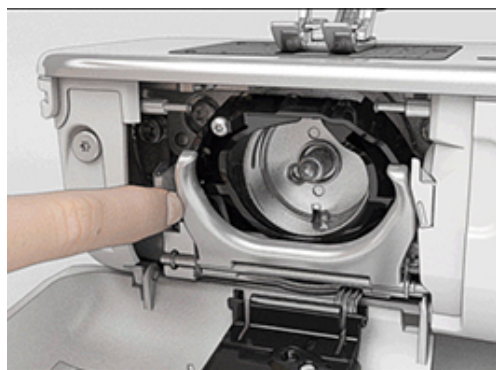

- > Vik ner låsbygeln med det svarta griparbanslocket.

- > Ta ut griparen.

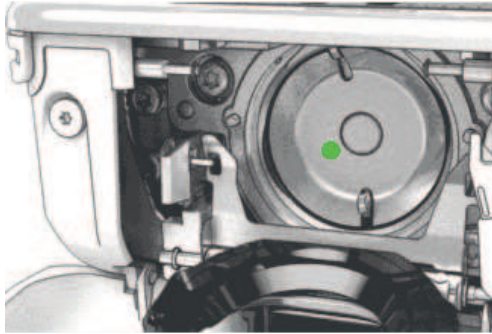

- > Fördela en droppe BERNINA-olja nertill i griparbanan.



- > Fördela BERNINA-oljan i båda oljereserverna så att filtbitarna blir fuktiga och kontrollera samtidigt att de med rött markerade griparhylsorna förblir rena från olja.







- > Håll fast griparen med två finger på stiftet i mitten.
- > För griparen med nederkanten först snett uppifrån och nedåt bakom griparbanslocket.
- > Placera griparen så att de två kuggarna vid griparpådrivaren passar in i motsvarande öppningar på griparen och så att färgmarkeringen på griparpådrivaren syns i griparens håll.
- > Sätt i griparen.
 - Griparen är magnetisk och dras in i rätt position.
- > Stäng griparbanslocket och låsbygeln så att dom går i lås.
- > För kontroll vrid på handhjulet.
- > Sätt i spolkapseln.





7.2 Åtgärda fel



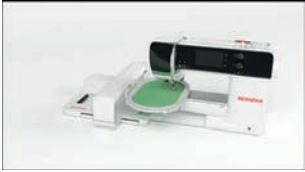
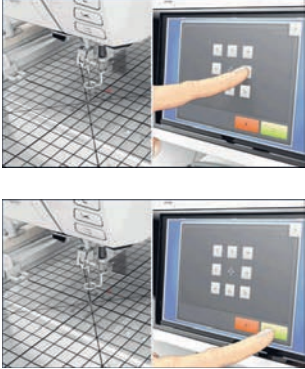

Fel	Orsak	Lösning
Ojämn stygnbildning	Övertråden är för spänd/lös.	> Justera övertrådsspänningen.
	Nålen är trubbig eller böjd.	> Byt nål och kontrollera att du använder en ny BERNINA kvalitetsnål.
	Nål med låg kvalitet.	> Använd en ny BERNINA kvalitetsnål.
	Tråd med låg kvalitet.	> Använd kvalitetstråd.
	Fel nål-tråd-kombination.	> Matcha nålen med trådens grovlek.
	Tråden är felträdd.	> Trä om tråden.
Ojämn stygnbildning	Fel spolkapsel används.	> Använd spolkapsel med triangelsymbol som ingår i leveransen.
		
Felstygn	Fel nål.	> Använd nål från nålsystemet 130/705H.
	Nålen är trubbig eller böjd.	> Byt nål.
	Nål med låg kvalitet.	> Använd en ny BERNINA kvalitetsnål.
	Nålen är fel monterad.	> Sätt i nålen med den platta sidan bakåt och skjut upp den i nålhållaren tills det säger stopp och skruva fast.
	Fel nålspets.	> Anpassa nålen (nålspetsen) till syprojektets textila struktur.
Oregelbunden nedstickning	Det finns trådrester mellan trådspänningsbrickorna.	> Dra en dubbelvikt tunn tygbit (utan ytterkant) flera gånger genom trådspänningsbrickorna.
	Tråden är felträdd.	> Trä om tråden.
	Det sitter fast trådrester under spolkapsel fjädern.	> Ta försiktigt bort trådrester från under fjädern.

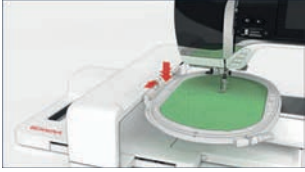
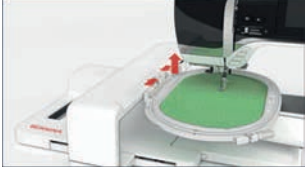
Fel	Orsak	Lösning
Övertrådsindikatorn reagerar ej	Inställningar i setup-programmet.	> Aktivera i setup-programmet.
	Övertrådsindikatorn är sönder.	> Kontakta en BERNINA-återförsäljare.
Undertrådsindikatorn reagerar ej	Inställningar i setup-programmet.	> Aktivera i setup-programmet.
	Undertrådsindikatorn är sönder.	> Kontakta en BERNINA-återförsäljare.
Fel på programvarans uppdatering	USB-minnet känns inte igen.	> Använd ett BERNINA USB-minne.
	Uppdateringsprocessen är blockerad och timglasets i fönstret står stilla.	> Avlägsna USB-minnet. > Slå av maskinen. > Slå på maskinen. > Följ anvisningarna i fönstret.
	Programvarans filer för uppdatering hittas inte.	> Packa upp komprimerade ZIP-filer. > Lagra filerna för programvarans uppdatering direkt på USB-minnets disk och inte i en mapp i USB-minnet.

7.3 Felmeddelanden

Fönstermeddelande	Orsak	Lösning
	Markerad nål och stygnplåt kan inte användas tillsammans.	> Byt nål. > Byt stygnplåt.
	Nålen är inte i sitt högsta läge.	> Ställ in nålpositionen med handhjulet.
	Övertråden tog slut.	> Trä om tråden.
	Övertråden gick av.	> Trä om tråden.
	Undertråden tog slut.	> Trä om tråden.
	Undertråden gick av.	> Rengör griparen. > Trä om tråden.

Fönstermeddelande	Orsak	Lösning
	Huvudmotorn fungerar inte.	<ul style="list-style-type: none"> > Vrid handhjulet medurs tills nålen är helt uppe. > Ta bort stygnplåten. > Ta bort trådrester. > Rengör griparen. > Avlägsna griparen och kontrollera att inga avbrutna nålspetsar fastnat på den magnetiska griparbakdelen.
	På grund av vibrationer är kontakten mellan maskinen och broderimodulen avbruten.	<ul style="list-style-type: none"> > Se till att broderimodulen och maskinen står på en stadig och jämn yta. > Anslut broderimodulen till maskinen.
	Nålpositionen stämmer inte överens med broderiramens mitt.	<ul style="list-style-type: none"> > Justera broderiramen.
	Broderimodulen är inte monterad.	<ul style="list-style-type: none"> > Anslut broderimodulen till maskinen. > Kontakta en BERNINA-återförsäljare för en revision av maskinen.
	Broderiramen är inte monterad.	<ul style="list-style-type: none"> > Montera broderiramen.
	Broderiramen är monterad.	<ul style="list-style-type: none"> > Avlägsna broderiramen.
	Förflyttning av broderiramen följer.	<ul style="list-style-type: none"> > Tryck på fältet «Bekräfta».

Fönstermeddelande	Orsak	Lösning
	Mega broderiram upptill.	> Flytta Mega broderiram till längst bort från dig.
	Mega broderiram mitten.	> Flytta Mega broderiram till mitten.
	Mega broderiram nertill.	> Flytta Mega broderiram längst fram mot dig.
	Broderimotivet ligger delvis utanför broderiramen.	> Placera om motivet och fortsätt brodera.
	Broderimotivet är för stort.	> Förminska motivet. > Montera en större broderiram.
För lite utrymme på BERNINA USB-minnet (extra tillbehör).	Det finns inte tillräckligt mycket lagringsutrymme kvar på BERNINA USB-minnet (extra tillbehör).	> Kontrollera att det är BERNINA USB-minnet (extra tillbehör) som används. > Radera filer på BERNINA USB-minnet (extra tillbehör).
Ingen användardata på BERNINA USB-minnet (extra tillbehör).	Det finns ingen användardata som kan återskapas på BERNINA USB-minnet (extra tillbehör).	> Kontrollera att dina personliga filer och inställningar sparats på BERNINA USB-minnet (extra tillbehör).
Återskapandet av användardata misslyckades.	Programvaran har uppdaterats men användardata har inte återskapats.	> Kontrollera att dina personliga filer och inställningar sparats på BERNINA USB-minnet. > Flytta över sparade filer till maskinen.

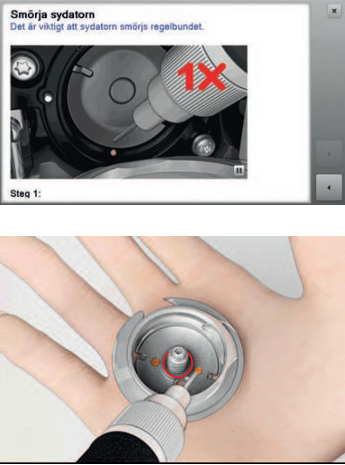
Fönstermeddelande	Orsak	Lösning
Inget BERNINA USB-minne är isatt. Kontrollera att samma BERNINA USB-minne sitter i under hela tiden som den automatiska uppdateringen äger rum.	BERNINA USB-minne (extra tillbehör) är inte isatt.	<ul style="list-style-type: none"> > Använd ett BERNINA USB-minne (extra tillbehör) med tillräckligt mycket ledigt utrymme.
Uppdateringen av programvaran misslyckades.	Den nya programvaruversionen hittades inte på USB-minnet.	<ul style="list-style-type: none"> > Kontrollera att den komprimerade ZIP-filen för uppdatering av programvaran har packats upp. > Kontrollera att filerna för uppdatering av programvaran har sparats direkt på USB-minnets disk och inte i en mapp i USB-minnet. > Uppdatera programvaran.
 <p>Smörja sydatorn Det är viktigt att sydatorn smörjs regelbundet.</p> <p>Steig 1:</p>	Maskinen behöver rengöras/oljas.	<ul style="list-style-type: none"> > Rengör maskinen. > Olja griparen. <p>Viktig information när det gäller olja:</p> <p>För mycket olja kan fläcka ned tyg och trådar.</p> <ul style="list-style-type: none"> > Efter att oljereserver fyllts på, gör först ett sy-/broderiprova på ett provtygstycke.
Den automatiska trådfångaren (vid trådfångaren) behöver rengöras.	Trådfångaren behöver rengöras. Meddelandet visas varje gång maskinen startas efter att 1000 avskärningscykler uppnåtts.	<ul style="list-style-type: none"> > Tryck på fältet «Bekräfta». <ul style="list-style-type: none"> – Maskinen hämtar funktionen «Rengöra trådfångaren». > Rengör trådfångaren enligt anvisningarna i fönstret. <ul style="list-style-type: none"> – Räkaren för avskärningscykler återställs.

Fönstermeddelande	Orsak	Lösning
Det är dags för den regelbundna servicen. Ta kontakt med din BERNINA-återförsäljare för en tid.	<p>Maskinen behöver revideras. Meddelandet visas efter det att man nått fram till det programmerade serviceintervallet.</p> <p>Viktig information: Om rengörings- och servicearbeten utförs säkerställs maskinens funktionsduglighet och en lång livslängd. Om rengörings- och servicearbeten inte utförs kan maskinens livslängd förkortas och garantianspråken inskränkas. Kostnaden för servicearbeten är nationellt fastlagda. Din återförsäljare eller ditt servicekontor ger gärna fler upplysningar kring detta.</p>	<ul style="list-style-type: none"> > Kontakta en BERNINA-återförsäljare. > Meddelandet kan tillfälligt raderas genom att trycka på fältet «ESC». <p>När meddelandet raderats för tredje gången visas meddelandet först när man nått fram till nästa serviceintervall.</p>

7.4 Förvaring och avfallshantering

Förvara maskinen

Det rekommenderas att du förvarar maskinen i originalförpackningen. Förvaras maskinen i ett kallt rum så ställ den minst en timme i rumstemperatur före användning.

- > Slå av maskinen och koppla bort den från elnätet.
- > Använd inte maskinen utomhus.
- > Skydda maskinen från väder och vind.

Kasta maskinen

- > Rengör maskinen.
- > Sortera maskindelarna efter material och kasta enligt lokalt gällande föreskrifter.

7.5 Tekniska data

Beteckning	Värde	Enhet
Maximal materialtjocklek	10,5 (0,41)	mm (tum)
Syljus	12 bis 16	LED
Maximal hastighet	1000	Stygn per minut
Mått utan trådrullehållare (B × H × D)	465 × 330 × 200 (18,30 × 12,99 × 7,87)	mm (tum)
Vikt	9,6 (21,16)	kg (lb)
Energiförbrukning	90	W
Ingångsspänning	100 – 240	V
Skyddsklass (elektroteknik)	II	













8 Översikt sömmar

8.1 Översikt broderimotiv

Redigera broderimotiv





Släpp loss kreativiteten. Det står ett stort antal broderimotiv till ditt förfogande.

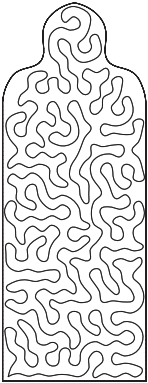

Står något av följande piktogram under broderimotivnumret, så hittar du mer information på www.bernina.com/specialeffects.

	Fristående spetsar		Punchwork Design (motiv)
	Hållbroderi		Broderi med snören
	Fransar		Projekt i broderiram
	Applikation		Puffy-skrift
	CutWork Design (motiv)		Kviltning
	PaintWork Design (motiv)		Trapunto
	CrystalWork Design (motiv)		



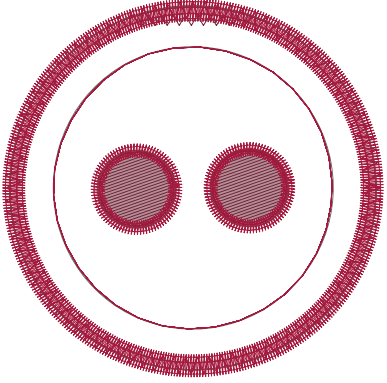

Projekt





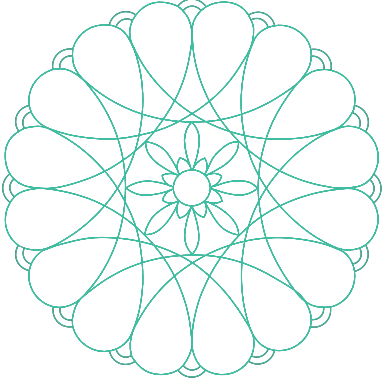





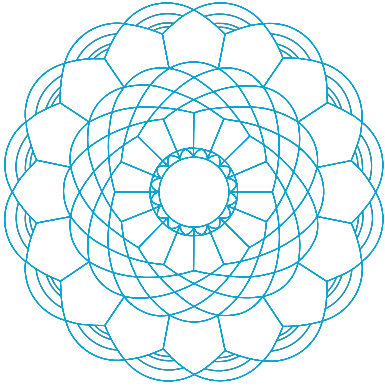

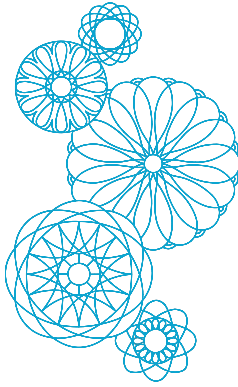

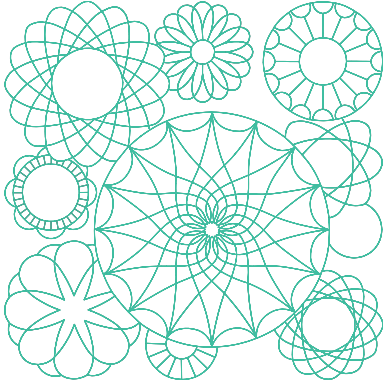
Utförliga broderianvisningar hittar du på www.bernina.com/500designs

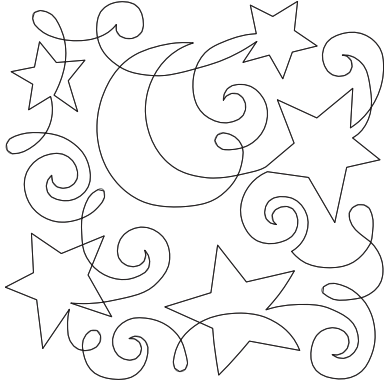





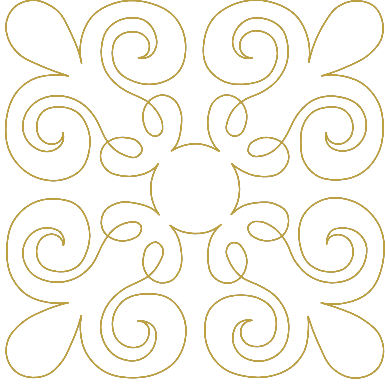



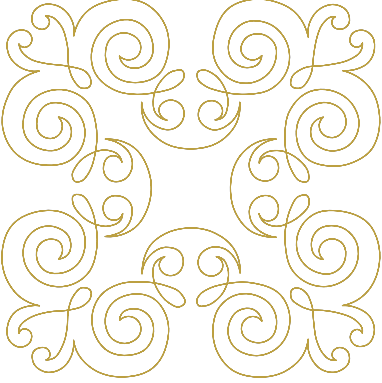



Nr. Bredd x Höjd > mm > tum	Broderimotiv Färger	Nr. Bredd x Höjd > mm > tum	Broderimotiv Färger
12593-04  95.3 x 174.0 3.75 x 6.85	 	12536-03  112.9 x 226.1 4.44 x 8.90	 

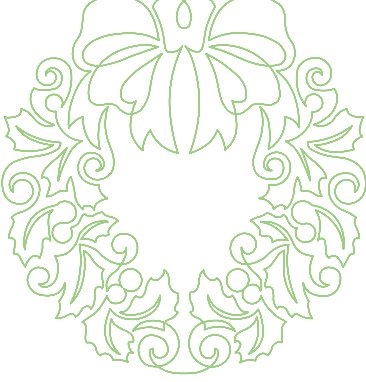

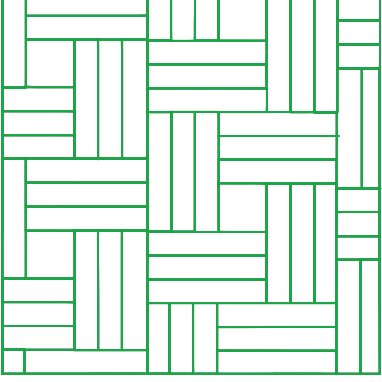

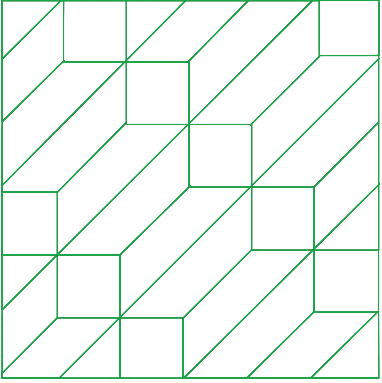

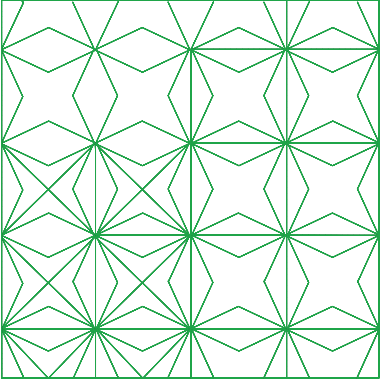



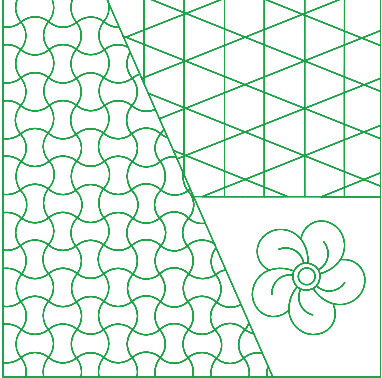

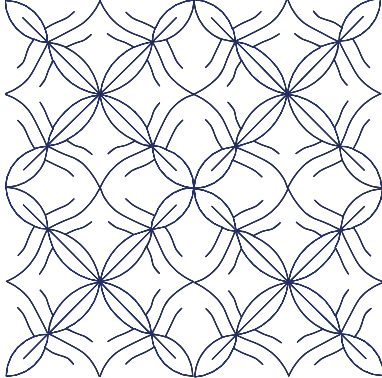
Nr.	Broderimotiv	Nr.	Broderimotiv
Bredd x Höjd	Färger	Bredd x Höjd	Färger
> mm		> mm	
> tum		> tum	
12619-04 0 57.8 x 57.4 2.27 x 2.25			
			

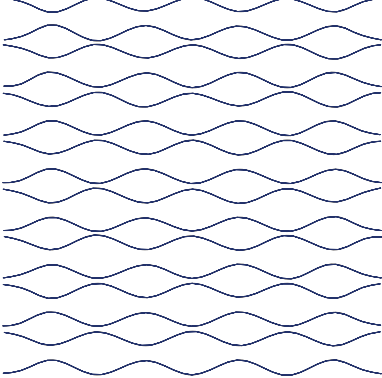

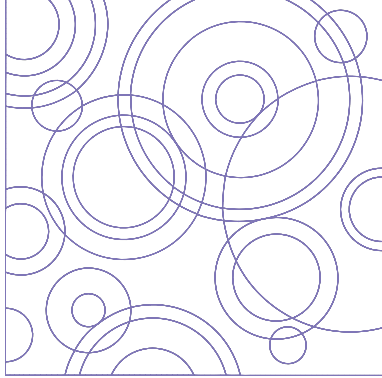

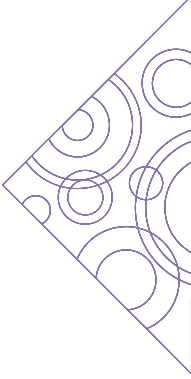

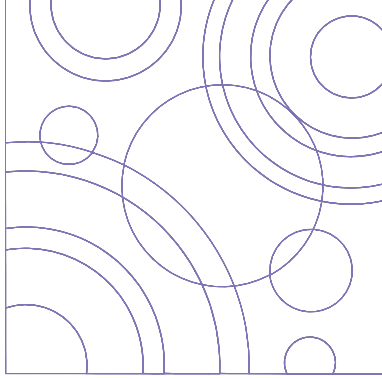



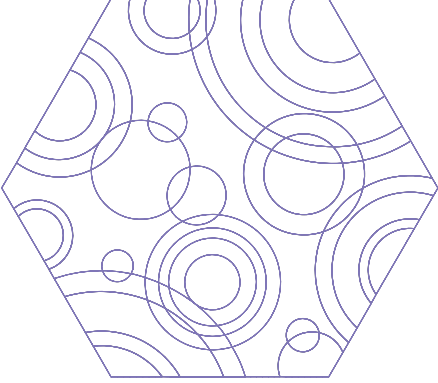

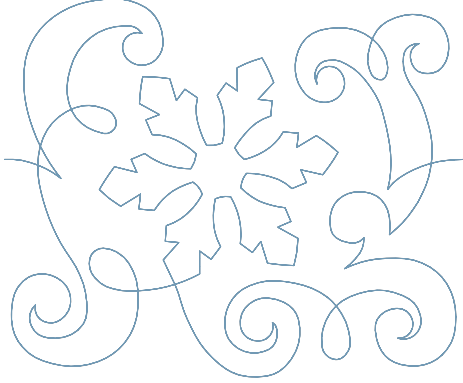

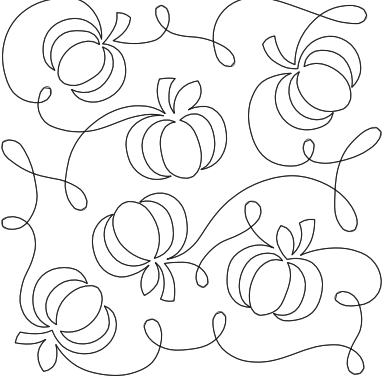
Kviltmotiv

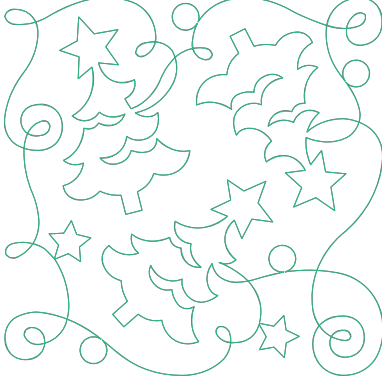





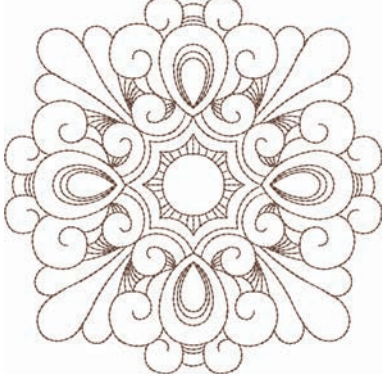



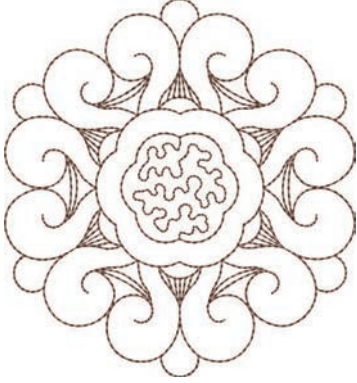





Nr.	Broderimotiv	Nr.	Broderimotiv
Bredd x Höjd	Färger	Bredd x Höjd	Färger
> mm		> mm	
> tum		> tum	
12499-06 101.7 x 101.6 4.00 x 4.00		12499-04 123.2 x 123.0 4.85 x 4.84	
			

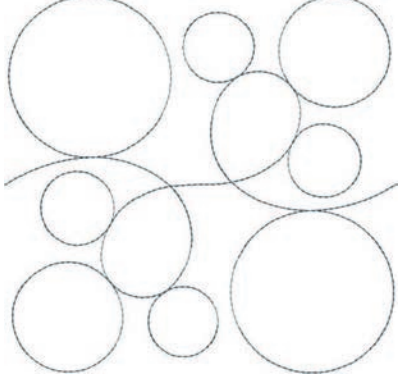

Nr. Bredd x Höjd > mm > tum	Broderimotiv Färger	Nr. Bredd x Höjd > mm > tum	Broderimotiv Färger
12499-05  123.3 x 123.3 4.85 x 4.85	 	12499-24  133.1 x 214.7 5.24 x 8.45	 
12499-23  123.3 x 123.3 4.85 x 4.85	 	12607-20  122.4 x 122.3 4.81 x 4.81	 
12607-21  61.2 x 122.7 2.40 x 4.83	 	12416-04  89.2 x 89.1 3.51 x 3.50	 

Nr. Bredd x Höjd > mm > tum	Broderimotiv Färger	Nr. Bredd x Höjd > mm > tum	Broderimotiv Färger
12416-03  124.0 x 124.0 4.88 x 4.88	 	12416-26  43.7 x 174.1 1.72 x 6.85	 
12416-48  160,0 x 167,0 6,30 x 6,60	 	NB346-48  76.2 x 76.3 3.00 x 3.00	 
NB347-48  76.2 x 76.3 3.00 x 3.00	 	NB334-48  127.0 x 127.0 5.00 x 5.00	 

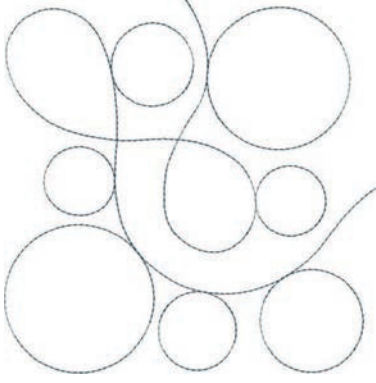





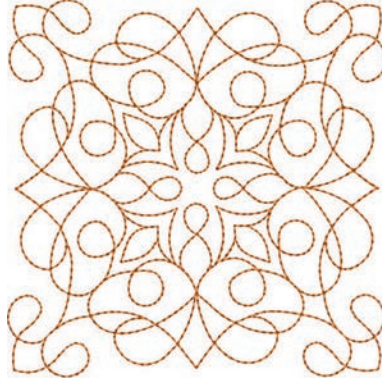



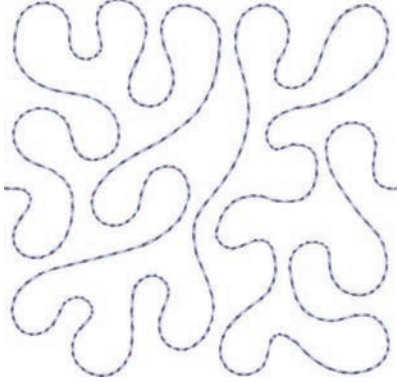

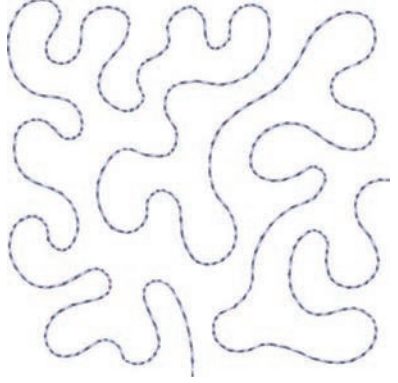



Nr. Bredd x Höjd > mm > tum	Broderimotiv Färger	Nr. Bredd x Höjd > mm > tum	Broderimotiv Färger
NB335-48  127.1 x 127.1 5.00 x 5.00	 	NZ498  88.9 x 88.9 3.50 x 3.50	 
NZ503  99.1 x 98.7 3.90 x 3.88	 	82013-29  121.2 x 121.2 4.76 x 4.76	 
82013-30  83.0 x 166.1 3.26 x 6.53	 	82013-31  57.6 x 57.6 2.26 x 2.26	 







Nr. Bredd x Höjd > mm > tum	Broderimotiv Färger	Nr. Bredd x Höjd > mm > tum	Broderimotiv Färger
82013-32  121.8 x 105.6 4.79 x 4.15	 	12416-24  88.9 x 73.1 3.50 x 2.87	 
 12607-16 122.8 x 122.3 4.83 x 4.81	 	12616-16  122.8 x 122.6 4.83 x 4.82	 
12380-22  110.6 x 60.9 4.35 x 2.39	 	12380-43  123.5 x 123.5 4.86 x 4.86	 

Nr. Bredd x Höjd > mm > tum	Broderimotiv Färger	Nr. Bredd x Höjd > mm > tum	Broderimotiv Färger
12380-30  89.2 x 96.3 3.51 x 3.79	 	12380-04  83.1 x 89.9 3.27 x 3.53	 
12380-08  89.2 x 89.1 3.51 x 3.50	 	12380-09  111.6 x 61.6 4.39 x 2.42	 
BD800  127.3 x 122.4 5.01 x 4.81	 	BD801  122.2 x 124.2 4.81 x 4.88	 





Nr. Bredd x Höjd > mm > tum	Broderimotiv Färger	Nr. Bredd x Höjd > mm > tum	Broderimotiv Färger
BD804  122.9 x 123.6 4.83 x 4.86	 	BD796  47.2 x 174.5 1.85 x 6.87	 
BD837  123.6 x 123.6 4.86 x 4.86	 	BD292  94.8 x 95.1 3,73 x 3,74	 
BD299  94.5 x 95.0 3.72 x 3.74	 	BD308  95.0 x 94.4 3.74 x 3.71	 





Nr. Bredd x Höjd > mm > tum	Broderimotiv Färger	Nr. Bredd x Höjd > mm > tum	Broderimotiv Färger
BD413  97.1 x 97.2 3.82 x 3.82	 	BD554  109.9 x 109.9 4.32 x 4.32	 
BD553  113.8 x 121.1 4.48 x 4.76	 	BD567  107.9 x 108.2 4.24 x 4.25	 
BD394  97.0 x 96.8 3.81 x 3.81	 	BD412  89.4 x 53.2 3.51 x 2.09	 

Nr. Bredd x Höjd > mm > tum	Broderimotiv Färger	Nr. Bredd x Höjd > mm > tum	Broderimotiv Färger
BD501  63.5 x 61.1 2.50 x 2.40	 	BD502  61.5 x 60.7 2.42 x 2.38	 
BD513  63.5 x 63.4 2.50 x 2.49	 	BD514  63.5 x 62.9 2.50 x 2.47	 
BD562  63.9 x 126.0 2.51 x 4.96	 	BD568  109.5 x 160.3 4.31 x 6.31	 





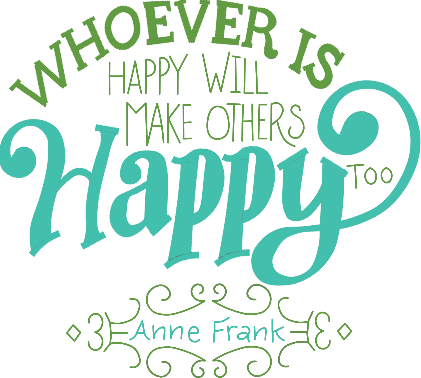







Nr.	Broderimotiv	Nr.	Broderimotiv
Bredd x Höjd	Färger	Bredd x Höjd	Färger
> mm		> mm	
> tum		> tum	
BD563		BD569_48	
			
89.7 x 89.6		120.6 x 120.6	
3.53 x 3.52		4.74 x 4.74	





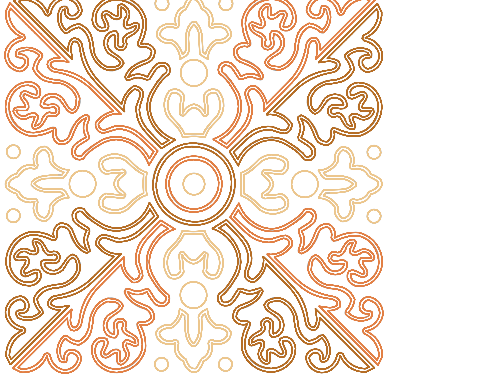









Utsmyckningar









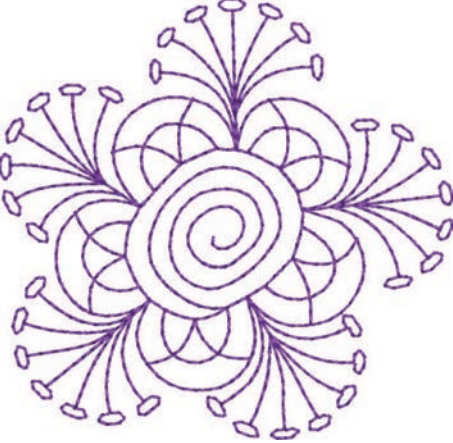

Nr.	Broderimotiv	Nr.	Broderimotiv
Bredd x Höjd	Färger	Bredd x Höjd	Färger
> i mm		> i mm	
> i tum		> i tum	
NB843-48		NB826-48	
87.6 x 121.1		134.9 x 132.9	
3.44 x 4.76		5.31 x 5.23	



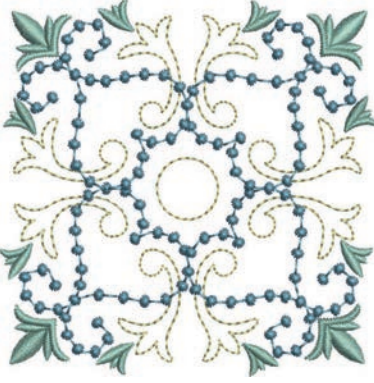









Nr. Bredd x Höjd > i mm > i tum	Broderimotiv Färger	Nr. Bredd x Höjd > i mm > i tum	Broderimotiv Färger
12633-06 119.8 x 119.9 4.71 x 4.72	 ■	12473-04 93.6 x 184.2 3.68 x 7.25	 ■ ■
BE7904-03 140.0 x 130.4 5.51 x 5.13	 ■ ■	12473-06 133.4 x 119.9 5.25 x 4.72	 ■ ■ ■ ■
80090-06 ■ 83.6 x 37.0 3.29 x 1.45	 ■ ■ ■	80090-07 ■ 128.1 x 36.5 5.04 x 1.43	 ■ ■ ■

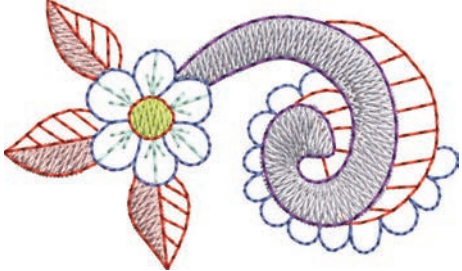

Nr. Bredd x Höjd > i mm > i tum	Broderimotiv Färger	Nr. Bredd x Höjd > i mm > i tum	Broderimotiv Färger
19999-002 124.9 x 136.4 4.91 x 5.37		NB934-48 132.4 x 164.8 5.21 x 6.48	
NB935-48 104.1 x 168.9 4.09 x 6.64		21021-05 118.7 x 155.7 4.67 x 6.12	
21021-04 123.1 x 150.2 4.84 x 5.91		21021-06 116.0 x 109.5 4.56 x 4.31	

Nr. Bredd x Höjd > i mm > i tum	Broderimotiv Färger	Nr. Bredd x Höjd > i mm > i tum	Broderimotiv Färger
12490-03 118.1 x 113.4 4.64 x 4.46	 	12490-04 146.4 x 122.4 5.76 x 4.81	 
12490-05 125.8 x 104.5 4.95 x 4.11	 	FP887 186.7 x 134.8 7.35 x 5.30	 
12528-12 123.8 x 123.8 4.87 x 4.87	 	12528-03 76.6 x 130.5 3.01 x 5.13	 





Nr. Bredd x Höjd > i mm > i tum	Broderimotiv Färger	Nr. Bredd x Höjd > i mm > i tum	Broderimotiv Färger
OC07207 105.8 x 138.6 4.16 x 5.45	 	82007-11  111.7 x 94.2 4.39 x 3.70	 
82007-44 114.0 x 114.8 4.48 x 4.51	 	82006-30  99.9 x 174.6 3.93 x 6.87	 
NB251 71.6 x 103.3 2.81 x 4.06	 	BE790405 125.9 x 185.4 4.95 x 7.29	 

Nr.	Broderimotiv	Nr.	Broderimotiv
Bredd x Höjd	Färger	Bredd x Höjd	Färger
> i mm		> i mm	
> i tum		> i tum	
FB126 86.9 x 102.2 3.42 x 4.02	 	BE790502 59.9 x 58.2 2.35 x 2.29	 
21003-26  123.0 x 124.1 4.84 x 4.88	 	NB403 78.1 x 78.3 3.07 x 3.08	 
NB373 121.4 x 176.8 4.77 x 6.96	 	NB442 55.6 x 58.4 2.18 x 2.29	 



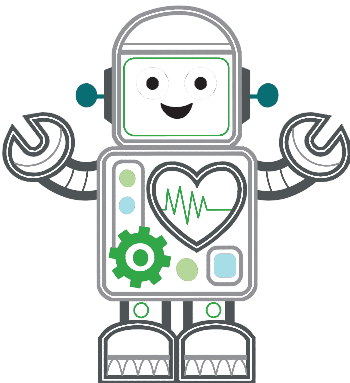









Nr. Bredd x Höjd > i mm > i tum	Broderimotiv Färger	Nr. Bredd x Höjd > i mm > i tum	Broderimotiv Färger
NB481 123.4 x 67.6 4.85 x 2.66	 	NB749 126.5 x 262.8 4.98 x 10.34	 
NA959  75.6 x 103.7 2.97 x 4.08	 	FB106 128.1 x 92.6 5.04 x 3.64	 
NB002 59.3 x 35.1 2.33 x 1.38	 	FQ870 122.1 x 105.1 4.80 x 4.13	 

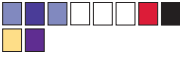







Nr.	Broderimotiv	Nr.	Broderimotiv
Bredd x Höjd	Färger	Bredd x Höjd	Färger
> i mm		> i mm	
> i tum		> i tum	
WS655 116.5 x 222.3 4.58 x 8.75	 		













Barn









Nr.	Broderimotiv	Nr.	Broderimotiv
Bredd x Höjd	Färger	Bredd x Höjd	Färger
> mm		> mm	
> tum		> tum	
12590-03  135.5 x 146.9 5.33 x 5.78	 	CK867  122.2 x 132.8 4.81 x 5.22	 

Nr. Bredd x Höjd > mm > tum	Broderimotiv Färger	Nr. Bredd x Höjd > mm > tum	Broderimotiv Färger
CM031-48 85.7 x 63.4 3.37 x 2.49	 	12401-17 98.8 x 55.1 3.88 x 2.16	 
CK859  118.8 x 141.8 4.67 x 5.58	 <p>Tickle My Tummy</p> 	CK520 75.6 x 60.3 2.97 x 2.37	 
CK510 76.2 x 59.9 3.00 x 2.35	 	CK522 70.8 x 53.1 2.78 x 2.09	 











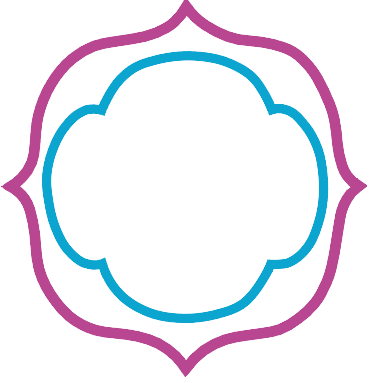

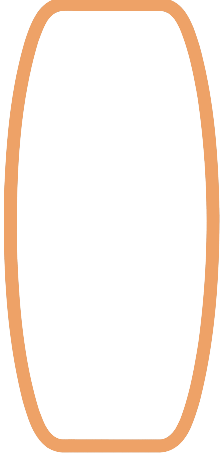
Nr. Bredd x Höjd > mm > tum	Broderimotiv Färger	Nr. Bredd x Höjd > mm > tum	Broderimotiv Färger
CK863  127.1 x 124.6 5.00 x 4.90	 <p>Wish Upon My Star Light</p> 	NB198-48 94.2 x 72.4 3.70 x 2.85	 
BE790307  141.5 x 126.9 5.57 x 4.99	 	BE790311  114.1 x 152.5 4.49 x 6.00	 
BE790305  118.3 x 145.5 4.65 x 5.72	 	BE790306  132.1 x 151.4 5.20 x 5.96	 

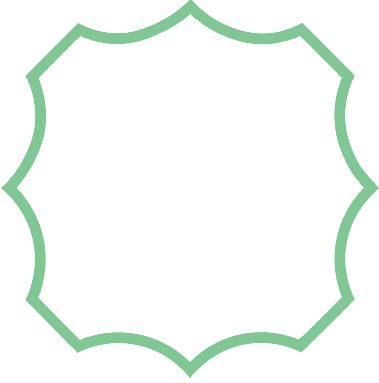

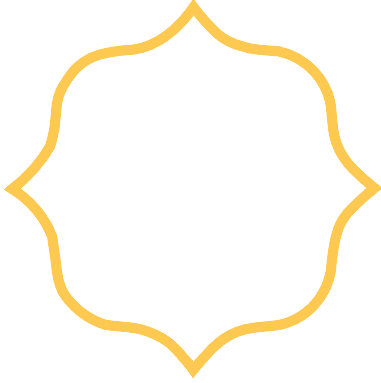

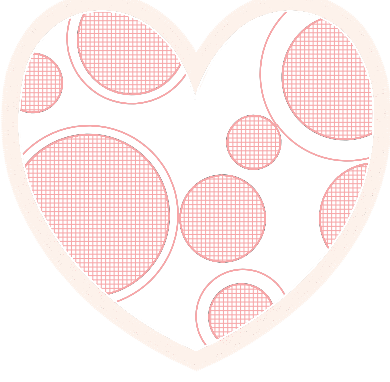





Nr. Bredd x Höjd > mm > tum	Broderimotiv Färger	Nr. Bredd x Höjd > mm > tum	Broderimotiv Färger
BE790309  87.5 x 149.8 3.44 x 5.89	 	BE790310  137.8 x 136.0 5.42 x 5.35	 
BE790312  122.0 x 133.1 4.80 x 5.24	 	BE790313  98.9 x 102.3 3.89 x 4.02	 
CK511 76.2 x 64.6 3.00 x 2.54	 	CM193-48  106.7 x 127.4 4.20 x 5.01	 



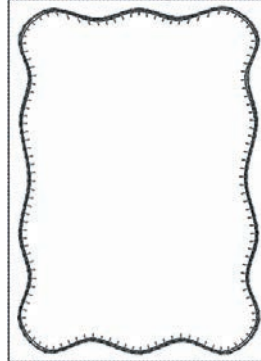

Nr. Bredd x Höjd > mm > tum	Broderimotiv Färger	Nr. Bredd x Höjd > mm > tum	Broderimotiv Färger
CK667  99.8 x 82.3 3.92 x 3.24	 	CK738 89.1 x 85.7 3.50 x 3.37	 
CK970 84.4 x 81.6 3.33 x 3.21	 	CM147 55.0 x 99.6 2.16 x 3.92	 
CM226_48 63 x 63 2,5 x 2,5	 	CM348 119.0 x 167.1 4.68 x 6.57	 

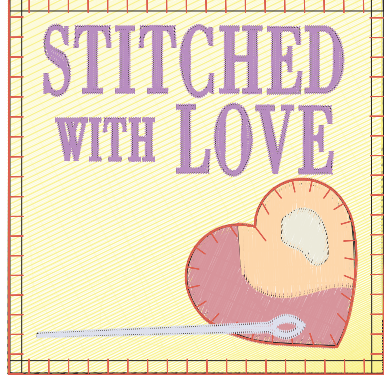
Nr. Bredd x Höjd > mm > tum	Broderimotiv Färger	Nr. Bredd x Höjd > mm > tum	Broderimotiv Färger
CM362  120.6 x 113.0 4.74 x 4.44	 	CM376  100.3 x 97.5 3,94 x 3,84	 
NB193 113.3 x 96.2 4.46 x 3.78	 		

Ramar









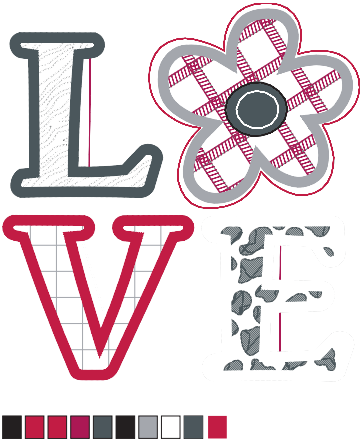
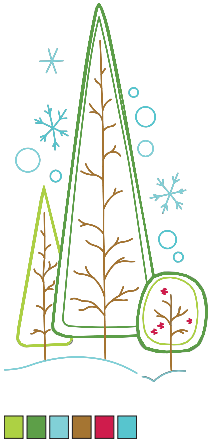

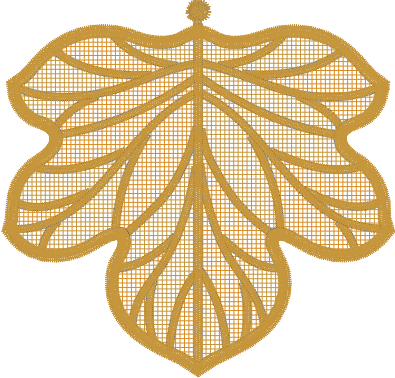

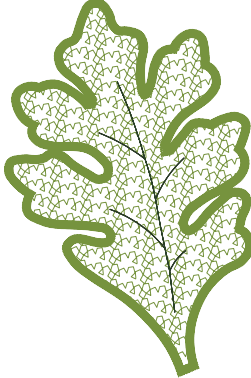

Nr. Bredd x Höjd > mm > tum	Broderimotiv Färger	Nr. Bredd x Höjd > mm > tum	Broderimotiv Färger
80090-26  124.4 x 128.8 4.89 x 5.07	 	12630-07  97,0 x 205,0 3,8 x 8,1	 
12611-27  136.9 x 137.3 5.38 x 5.40	 	12611-28  140.0 x 140.0 5.51 x 5.51	 
12649-05  91.2 x 88.6 3.59 x 3.48	 	12606-26  138.8 x 138.8 5.46 x 5.46	 



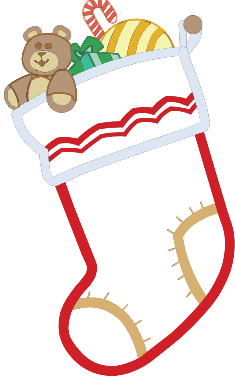
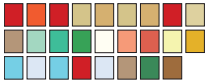







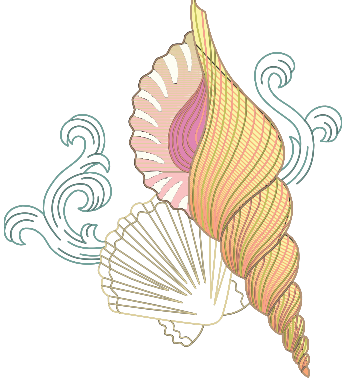

Nr. Bredd x Höjd > mm > tum	Broderimotiv Färger	Nr. Bredd x Höjd > mm > tum	Broderimotiv Färger
12606-33  43.0 x 70.0 1.69 x 2.75	 	12606-37  45.6 x 77.8 1.79 x 3.06	 
32078-02  123.4 x 172.9 4.85 x 6.80	 	32078-03  123.4 x 172.9 4.85 x 6.80	 
32078-04  123.4 x 172.9 4.85 x 6.80	 	NZ195 76.8 x 76.8 3.02 x 3.02	 

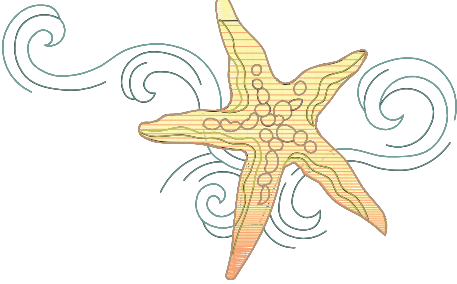









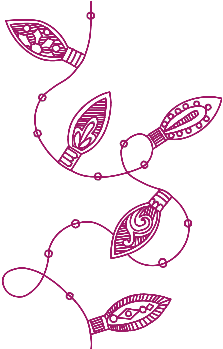

Nr. Bredd x Höjd > mm > tum	Broderimotiv Färger	Nr. Bredd x Höjd > mm > tum	Broderimotiv Färger
12611-21 ☐ 155.8 x 71.7 6.13 x 2.82		12611-23 ☐ 155.8 x 71.7 6.13 x 2.82	
12611-22 ☐ 155.8 x 71.7 6.13 x 2.82		12611-24 ☐ 155.8 x 71.7 6.13 x 2.82	





Årstider





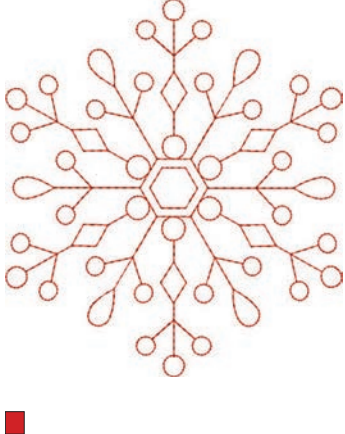

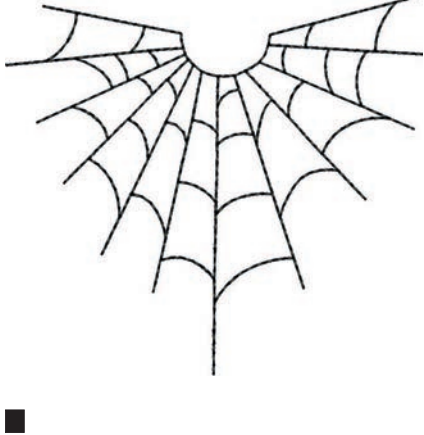





Nr. Bredd x Höjd > mm > tum	Broderimotiv Färger	Nr. Bredd x Höjd > mm > tum	Broderimotiv Färger
21019-14 ☐ 123.1 x 130.3 4.84 x 5.12		HG795-48 89.3 x 164.4 3.51 x 6.47	

Nr. Bredd x Höjd > mm > tum	Broderimotiv Färger	Nr. Bredd x Höjd > mm > tum	Broderimotiv Färger
12597-16 88.4 x 85.0 3.48 x 3.34	 	80009-17 85.7 x 129.8 3.37 x 5.11	 
HE255  133.2 x 127.1 5.24 x 5.00	 	HE252  88.1 x 145.0 3.46 x 5.70	 
HG746-48  111.6 x 138.2 4.39 x 5.44	 	RC514 74.3 x 98.8 2.92 x 3.88	 

Nr. Bredd x Höjd > mm > tum	Broderimotiv Färger	Nr. Bredd x Höjd > mm > tum	Broderimotiv Färger
HG747-48  124.0 x 147.5 4.88 x 5.80	 	NB754-48 114.3 x 128.1 4.50 x 5.04	 
NB759-48 98.7 x 61.7 3.88 x 2.42	 	HD976 101.1 x 108.3 3.98 x 4.26	 
HG806-48 27.7 x 170.4 1.07 x 6.70	 	12415-32 79.6 x 191.2 3.13 x 7.52	 



Nr. Bredd x Höjd > mm > tum	Broderimotiv Färger	Nr. Bredd x Höjd > mm > tum	Broderimotiv Färger
12415-29 108.4 x 172.4 4.26 x 6.78	 	12655-14 164 x 110 6.45 x 4.33	 
12433-05  83.4 x 124.4 3.28 x 4.89	 	12417-04 84.3 x 97.1 3.31 x 3.82	 
BE790303 69.5 x 70.1 2.73 x 2.75	 	BE790301 127.2 x 89.0 5.00 x 3.50	 







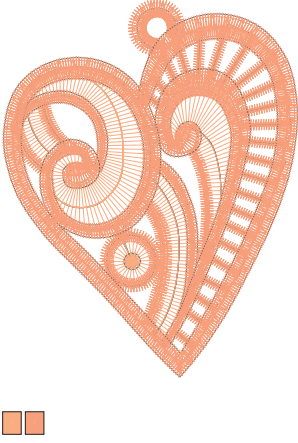

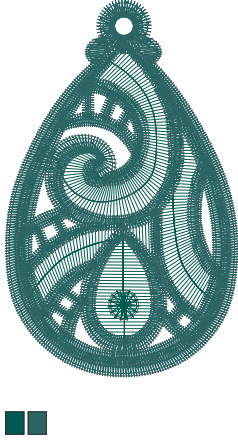

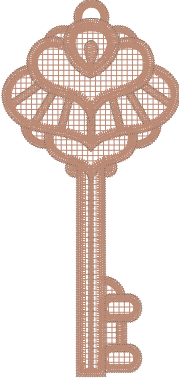



Nr. Bredd x Höjd > mm > tum	Broderimotiv Färger	Nr. Bredd x Höjd > mm > tum	Broderimotiv Färger
GNNF80834 95.2 x 78.8 3.74 x 3.10		HE962 120.5 x 135.2 4.74 x 5.32	
12421-11 39.9 x 43.6 1.57 x 1.71		12421-37 67.4 x 61.0 2.65 x 2.40	
12421-03 45.8 x 48.3 1.80 x 1.90		CM287 90.4 x 117.2 3.55 x 4.61	













Nr. Bredd x Höjd > mm > tum	Broderimotiv Färger	Nr. Bredd x Höjd > mm > tum	Broderimotiv Färger
CM426 45.8 x 96.0 1.80 x 3.77	 	FQ749 77.6 x 94.8 3.05 x 3.73	 
HE919 89.1 x 69.2 3.50 x 2.72	 	HG053 122.1 x 121.8 4.80 x 4.79	 
HG319 88.6 x 151.5 3.48 x 5.96	 	HG460 91.8 x 98.1 3.61 x 3.86	 













Nr.	Broderimotiv	Nr.	Broderimotiv
Bredd x Höjd	Färger	Bredd x Höjd	Färger
> mm		> mm	
> tum		> tum	
NB317 87.4 x 86.9 3.44 x 3.42			











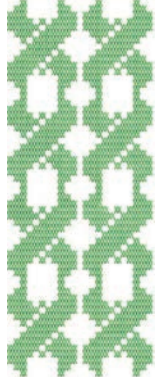

Bårder och spetsar



Nr.	Broderimotiv	Nr.	Broderimotiv
Bredd x Höjd	Färger	Bredd x Höjd	Färger
> mm		> mm	
> tum		> tum	
12659-01  45.2 x 57.8 1.77 x 2.27		12659-06  36.7 x 59.5 1.44 x 2.34	

Nr. Bredd x Höjd > mm > tum	Broderimotiv Färger	Nr. Bredd x Höjd > mm > tum	Broderimotiv Färger
21021-25  33.8 x 71.5 1.33 x 2.81	 	OC00303  100.6 x 110.6 3.96 x 4.35	 
HG341 63.8 x 63.7 2.51 x 2.50	 	NX957 97.9 x 88.1 3.85 x 3.46	 
NX696 91.2 x 90.7 3.59 x 3.57	 	FB461  121.7 x 121.6 4.79 x 4.78	 







Nr. Bredd x Höjd > mm > tum	Broderimotiv Färger	Nr. Bredd x Höjd > mm > tum	Broderimotiv Färger
12633-20 34.3 x 170.1 1.35 x 6.69	 	12508-08 40.0 x 150.9 1.57 x 5.94	 
12508-17 42.1 x 152.5 1.65 x 6.00	 	OC33411 24.2 x 177.1 0.95 x 6.97	 
OC33416  36.4 x 127.8 1.43 x 5.03	 	12485-12 41.3 x 139.0 1.62 x 5.47	 



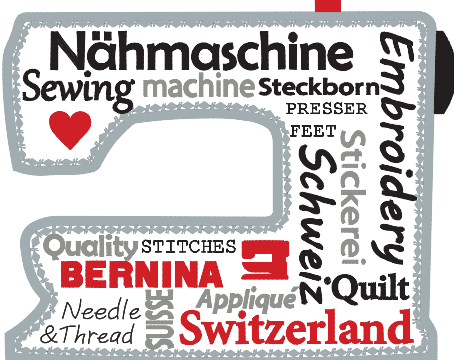







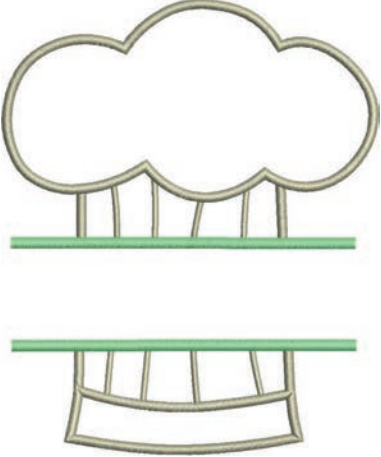

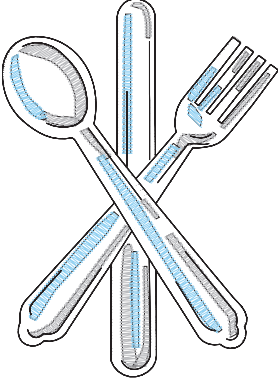
Nr. Bredd x Höjd > mm > tum	Broderimotiv Färger	Nr. Bredd x Höjd > mm > tum	Broderimotiv Färger
12485-31 45.6 x 225.2 1.79 x 8.86	 	21013-29 40.2 x 152.0 1.58 x 5.98	 
BE110415 43.7 x 172.4 1.72 x 6.78	 	FA981 35.1 x 142.3 1.38 x 5.60	 
21002-21 21.6 x 150.9 0.85 x 5.94	 	21009-29 31.9 x 152.6 1.25 x 6.00	 

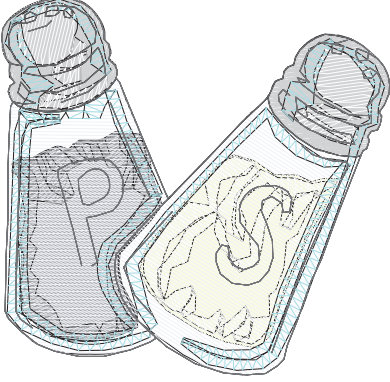
Nr. Bredd x Höjd > mm > tum	Broderimotiv Färger	Nr. Bredd x Höjd > mm > tum	Broderimotiv Färger
82005-40 26.0 x 239.4 1.02 x 9.42	 	BE790702 73.0 x 190.5 2.87 x 7.50	 
NA914 18,8 x 120,3 4.73 x 0.74	 	NB520 26.3 x 175.9 1.03 x 6.92	 
HG177 50.0 x 158.6 1.96 x 6.24	 	CM473 31.8 x 209.6 1.25 x 8.25	 









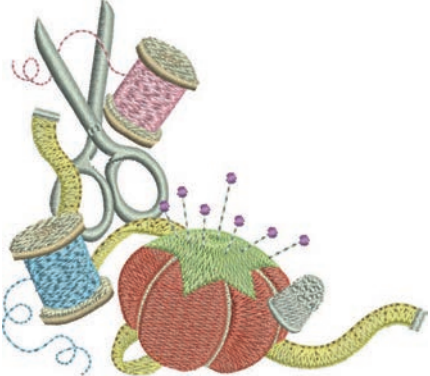

Nr.	Broderimotiv	Nr.	Broderimotiv
Bredd x Höjd	Färger	Bredd x Höjd	Färger
> mm		> mm	
> tum		> tum	
FB436			
29.2 x 132.8			
1.15 x 5.22			
			

Hobby och sport



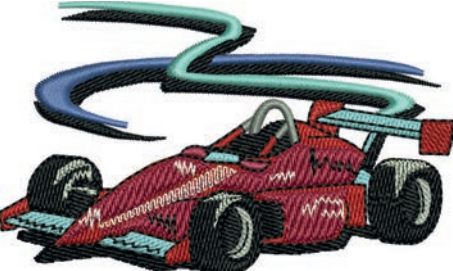

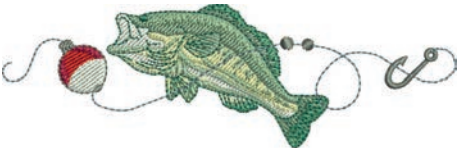



Nr.	Broderimotiv	Nr.	Broderimotiv
Bredd x Höjd	Färger	Bredd x Höjd	Färger
> mm		> mm	
> tum		> tum	
82014-28		12611-08	
			
141.5 x 117.1		80.0 x 119.7	
5.57 x 4.61		3.14 x 4.71	
			



Nr. Bredd x Höjd > mm > tum	Broderimotiv Färger	Nr. Bredd x Höjd > mm > tum	Broderimotiv Färger
12611-18  130.2 x 157.6 5.12 x 6.20	 	NX737 72.1 x 98.7 2.83 x 3.88	 
NX741 80.0 x 78.0 3.14 x 3.07	 	12383-18 90.7 x 171.2 3.57 x 6.74	 
12472-01  137.7 x 141.7 5.42 x 5.57	 	SP980 63.2 x 63.5 2.48 x 2.50	 

Nr. Bredd x Höjd > mm > tum	Broderimotiv Färger	Nr. Bredd x Höjd > mm > tum	Broderimotiv Färger
BE790606 100.2 x 86.0 3.94 x 3.38		BE790608 80.3 x 80.1 3.16 x 3.15	
BE790603 80.5 x 74.8 3.16 x 2.94		BE790602 80.3 x 75.6 3.16 x 2.97	
SP989 101.6 x 82.5 4.00 x 3.24		SR067 87.5 x 96.6 3.44 x 3.81	

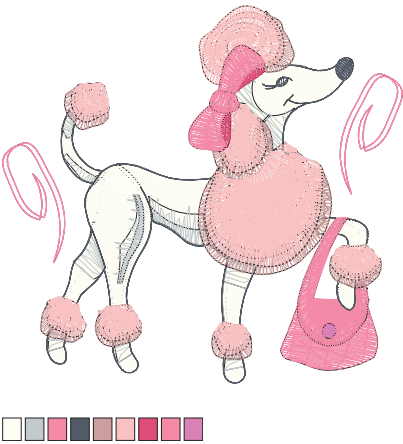
Nr. Bredd x Höjd > mm > tum	Broderimotiv Färger	Nr. Bredd x Höjd > mm > tum	Broderimotiv Färger
FB148 101.1 x 89.5 3.98 x 3.52	 	SR589 95.2 x 66.5 3,75 x 2,61	 
LT870 97.5 x 57.0 3.83 x 2.24	 	RC244 88.4 x 53.4 3.48 x 2.10	 
SR551 120.3 x 38.0 4.73 x 1.49	 		









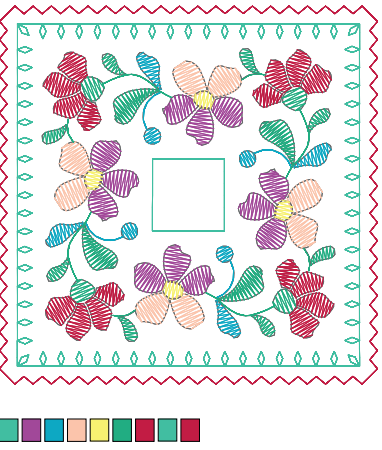



Djur













Nr. Bredd x Höjd > mm > tum	Broderimotiv Färger	Nr. Bredd x Höjd > mm > tum	Broderimotiv Färger
WP415-48 132.4 x 148.4 5.21 x 5.84		CM216-48  47.0 x 67.0 1.85 x 2.63	
CM213-48  58.3 x 101.9 2.29 x 4.01		WP421-48 95.8 x 137.5 3.77 x 5.41	
NA248 77.5 x 73.3 3.05 x 2.88		HD977 97.7 x 98.6 3.84 x 3.88	

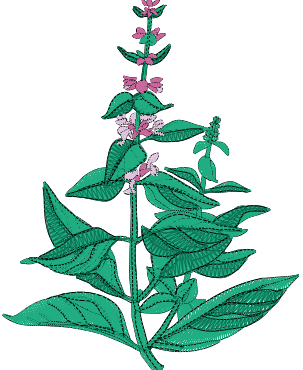











Nr.	Broderimotiv	Nr.	Broderimotiv
Bredd x Höjd	Färger	Bredd x Höjd	Färger
> mm		> mm	
> tum		> tum	
LJ598 106.5 x 81.5 4.19 x 3.20		CM220  71.5 x 71.8 2.81 x 2.82	





Blommor



Nr.	Broderimotiv	Nr.	Broderimotiv
Bredd x Höjd	Färger	Bredd x Höjd	Färger
> mm		> mm	
> tum		> tum	
21027-01 123.0 x 122.2 4.84 x 4.81		21027-14 120.8 x 120.8 4.75 x 4.75	

Nr. Bredd x Höjd > mm > tum	Broderimotiv Färger	Nr. Bredd x Höjd > mm > tum	Broderimotiv Färger
21027-16 57.4 x 151.8 2.25 x 5.97	 	21027-17 57.3 x 151.4 2.25 x 5.96	 
21017-01 104.5 x 157.5 4.11 x 6.20	 	FI135 88.5 x 87.1 3.48 x 3.42	 
FI136 84.7 x 89.2 3.33 x 3.51	 	FI138 85.0 x 75.5 3.34 x 2.97	 







Nr. Bredd x Höjd > mm > tum	Broderimotiv Färger	Nr. Bredd x Höjd > mm > tum	Broderimotiv Färger
FI142 79.0 x 85.8 3.11 x 3.37	 	FI230 78.1 x 72.4 3.07 x 2.85	 
FI171 69.5 x 88.9 2.73 x 3.50	 	82006-07 123.7 x 165.6 4.87 x 6.51	 
21006-02 114.5 x 135.5 4.50 x 5.33	 	80001-23 85.0 x 101.6 3.34 x 4.00	 



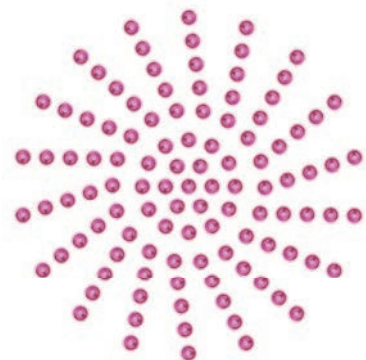











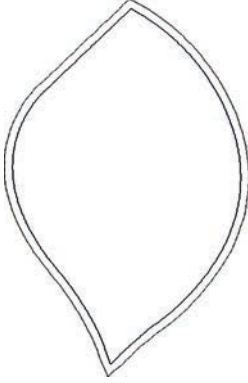

Nr. Bredd x Höjd > mm > tum	Broderimotiv Färger	Nr. Bredd x Höjd > mm > tum	Broderimotiv Färger
12457-06 106.3 x 172.3 4.18 x 6.78	 	12457-13 113.1 x 130.3 4.45 x 5.12	 
21009-21 64.9 x 107.7 2.55 x 4.24	 	BE790408 58.3 x 89.7 2.29 x 3.53	 
21002-02 109.7 x 160.0 4.31 x 6.29	 	21012-04 123.1 x 123.9 4.84 x 4.87	 





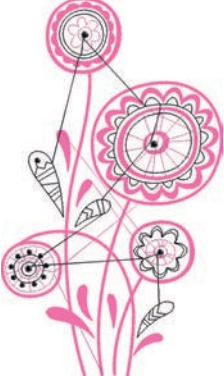







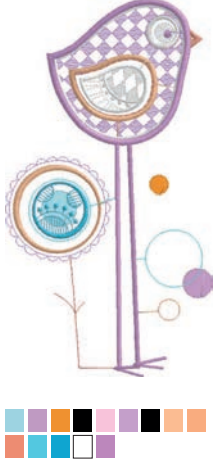

Nr. Bredd x Höjd > mm > tum	Broderimotiv Färger	Nr. Bredd x Höjd > mm > tum	Broderimotiv Färger
FB492 86.8 x 293.2 3.41 x 11.54		FP246 65.6 x 61.8 2.58 x 2.43	
FP814 88.0 x 84.4 3.46 x 3.32		FQ562 90.3 x 156.3 3.55 x 6.15	
FQ722 80.0 x 90.6 3.14 x 3.56		FQ733 66.5 x 66.5 2.61 x 2.61	

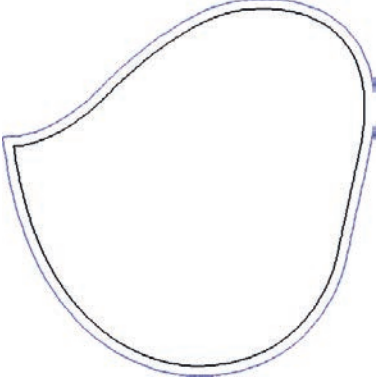

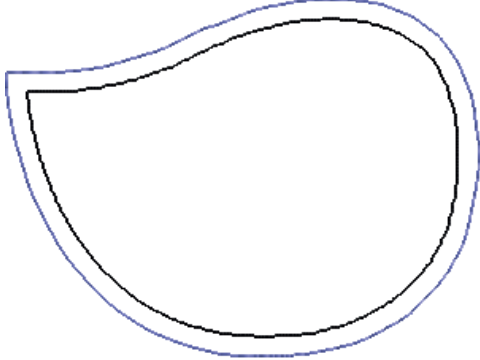

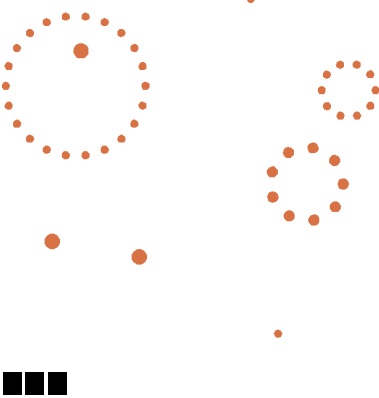

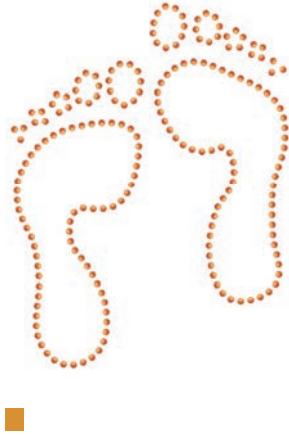



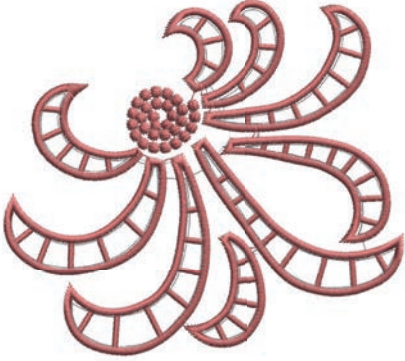





Nr.	Broderimotiv	Nr.	Broderimotiv
Bredd x Höjd	Färger	Bredd x Höjd	Färger
> mm		> mm	
> tum		> tum	
FQ801		NB209	
46.0 x 112.5		90.0 x 89.9	
1.81 x 4.42		3.54 x 3.53	



Designs med specialeffekter

Nr.	Broderimotiv	Nr.	Broderimotiv
Bredd x Höjd	Färger	Bredd x Höjd	Färger
> mm		> mm	
> tum		> tum	
DW11		21026-08_DW	
			
70 x 71		86.4 x 174.0	
2.76 x 2.80		3.40 x 6.85	

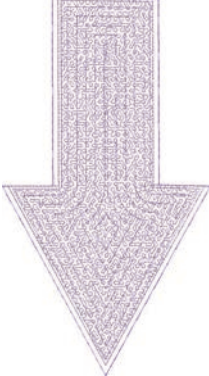
Nr. Bredd x Höjd > mm > tum	Broderimotiv Färger	Nr. Bredd x Höjd > mm > tum	Broderimotiv Färger
21026-02_DW  68.6 x 193.8 2.70 x 7.62	 	21026-02_CW A  60.8 x 93.8 2.39 x 3.69	
21026-02_CR  103 x 127 4.05 x 0.47	 	12448-09_PW  121 x 161 4.76 x 6.34	 
21026-05_DW  118.0 x 201.9 4.64 x 7.94	 	12448-11_CR  84 x 123 3.31 x 4.84	 

Nr. Bredd x Höjd > mm > tum	Broderimotiv Färger	Nr. Bredd x Höjd > mm > tum	Broderimotiv Färger
12448-08_PW  119.1 x 177.4 4.68 x 6.98	 	21022-13_DW   105.6 x 192.8 4.15 x 7.59	
21022-13_CW A  75.4 x 76.4 2.96 x 3.00		21022-13_CW A  47.7 x 36.2 1.86 x 1.42	
21022-13_CR  95 x 86 3.74 x 3.39	 	DW07  114 x 152 4.49 x 5.98	 

Nr. Bredd x Höjd > mm > tum	Broderimotiv Färger	Nr. Bredd x Höjd > mm > tum	Broderimotiv Färger
DW05  105 x 94 4.13 x 3.70	 	DW10  119 x 119 4.69 x 4.69	
DW08  100 x 206 3.94 x 8.11	 	BE700121  128 x 128 5,0 x 5,1	 
BE700122  119.4 x 37.0 4.70 x 1.45	 	BE700123  112.7 x 205.8 4.43 x 8.10	 

Nr. Bredd x Höjd > mm > tum	Broderimotiv Färger	Nr. Bredd x Höjd > mm > tum	Broderimotiv Färger
BE700124  141.0 x 134.4 5.55 x 5.29	 		

Index

A

Aktivera ljudsignaler.....	55
Aktivera undertrådsbevakningen.....	55
Aktivera övertrådsbevakningen.....	54
Ange återförsäljaruppgifter.....	58
Ansluta broderimodulen.....	42
Ansluta fotpedalen.....	28
Använda eco-läge.....	64
Använda spolbricka.....	31
Använda spolnät.....	31

B

Broderiprov.....	24
Brodyrfilformat.....	24

F

Felmeddelanden.....	98
Flytta broderiramen bakåt.....	47
Fri punktplacering.....	77
Förhållandet nål & tråd.....	23
Förvara maskinen.....	102

H

Hämta hjälp.....	64
Hämta vägledningen.....	64
Höja/sänka nålen.....	30

I

Introduktion.....	11
-------------------	----

J

Justera broderiramen.....	50
---------------------------	----

K

Kombinationsläge.....	78
Kombinera broderimotiv.....	78
Kontrollera firmwareversionen.....	57

M

Miljöskydd.....	9
Montera broderiramen.....	46
Montera brodernålen.....	33
Montera stygnplåt.....	34

N

Nål, tråd, tyg.....	21
---------------------	----

O

Olja griparen.....	94
Omhänderta maskinen.....	102
Omplacera broderiramen.....	48

P

Placering av skärningspunkter.....	76
------------------------------------	----

R

Reglera syhastigheten.....	65
Rengöra griparen.....	93
Rengöra mataren.....	93
Rengöra trådfångaren.....	62

S

Spara serviceinformation.....	58
Ställa in displayljusstyrka.....	56
Ställa in syljuset.....	56
Symbolförklaring.....	10
Säkerhetsföreskrifter.....	7

T

Tekniska data.....	103
Trä undertråd.....	39
Trä övertråden.....	35

U

Underhåll och rengöring.....	93
Uppdatera maskinens firmware.....	60

V

Välj broderimotiv.....	42
Välja Personliga inställningar.....	54
Välja språk.....	56

Å

Återgå till grundinställningar.....	59
Åtgärda fel.....	96

Ä

Ändra färg	82
Ändra motivstorlek oproportionellt	68
Ändra motivstorlek proportionellt	68
Ändra stygntätheten	70

Ö

Öppna broderiguiden.....	64
Översikt broderimodul	16, 19
Översikt broderimotiv.....	104
Övertrådsspänning.....	49



in partnership with

Mettler

BERNINA International AG | CH-8266 Steckborn Switzerland | www.bernina.com | © Copyright by BERNINA International AG

1028895_10A.06
2019-09 SV

made to create **BERNINA**