



BERNINA 535

Инструкция пользователя

Содержание

Важные указания по технике безопасности ..	9	Горизонтальный катушкодержатель	32
Основные указания	11	2.6 Транспортер	33
1 My BERNINA	13	Установка транспортера	33
1.1 Введение	13	2.7 Приставной столик	33
1.2 Контроль качества BERNINA	13	Использование приставного столика	33
1.3 Добро пожаловать в мир BERNINA	13	2.8 Лапка	34
1.4 Обзор машины	15	Регулировка положения лапки коленным рычагом	34
Обзор спереди элементов управления	15	Замена лапки	34
Обзор спереди	16	Изображение лапки на поверхности пользователя	34
Обзор сбоку	17	Регулировка прижима лапки	35
Обзор сзади	18	2.9 Установка транспортера	35
1.5 Прилагаемые принадлежности	19	2.10 Игла и игольная пластина	36
Обзор принадлежностей машины	19	Замена иглы	36
Обзор прижимных лапок	20	Выбор иглы в интерфейсе пользователя	36
Коробка с принадлежностями	21	Запоминание типа и номера иглы	36
1.6 Обзор поверхности пользователя	22	Установка позиции иглы вверху/внизу	36
Обзор Функции и индикаторы	22	Установка позиции иглы слева/справа	37
Обзор системных установок	22	Установка остановки иглы в верхнем/нижнем положении (постоянно)	37
Обзор меню выбора шитья	22	Замена игольной пластины	37
Обслуживание ПО	23	Выбор игольной пластины в интерфейсе пользователя	38
1.7 Игла, нитка, ткань	24	2.11 Вдевание нитки	38
Обзор игл	25	Заправка верхней нитки	38
Пример обозначения игл	28	Заправка двухстержневой иглы	41
Выбор нитки	28	Заправка трехстержневой иглы	41
Соотношение между иглой и ниткой	28	Намотка шпульной нитки	42
2 Подготовка шитья	29	Заправка шпульной нитки	43
2.1 Перед первым использованием машины	29	Заправка шпульной нитки	44
2.2 Коробка с принадлежностями	29	3 Программа Setup	45
Снятие с машины и закрепление на машине коробки с принадлежностями	29	3.1 Настройки по шитью	45
Хранение принадлежностей	29	Регулировка натяжения верхней нитки	45
2.3 Подсоединение и включение	30	Установка максимальной скорости шитья	45
Подсоединение пусковой педали	30	Установка закрепительных стежков	45
Подключение швейной машины к электрической сети	30	Программирование клавиши «Нитеобрезатель» ...	45
Установка коленного рычага	31	Программирование клавиши «Закрепление строчки»	46
Закрепление стилуса	31	Программирование клавиши «Шитье в обратном направлении»	46
Включение машины	31	3.2 Настройки по вышиванию	47
2.4 Пусковая педаль	31	Регулировка натяжения верхней нитки	47
Регулирование скорости пусковой педалью	31	Установка максимальной скорости вышивания	47
2.5 Катушкодержатель	32	Установка позиции вышивального образца при открывании	47
Опускающийся катушкодержатель	32	Калибровка вышивальных пялец	48

Установка толщины ткани	48	Загрузка комбинации образцов строчек	61
Установка закрепительных стежков	49	Перезапись комбинации образцов строчек	61
Установка обрезки нити	49	Удаление комбинации образцов строчек	61
Смена единицы измерения	50	Обработка отдельного образца строчки	62
3.3 Выбор собственных установок	50	Удаление отдельного образца строчки	62
3.4 Функции контроля	51	Добавление отдельного образца строчки	62
Установка контроля игольной нитки	51	Зеркальное отображение комбинации образцов строчек	63
3.5 Установка звука	51	Деление комбинации образцов строчек	63
3.6 Установки машины	52	Прерывание комбинации образцов	63
Выбор языка	52	Закрепление комбинации образцов	63
Установка яркости дисплея	52	Установка повтора образца	64
Установка подсветки	52	5.6 Управление образцом строчки	64
Проверка общего количества стежков	52	Сохранение установок образца строчки	64
Внесение данных о специализированных магазинах	53	Сохранение образца строчки в собственной ячейке памяти	64
Сохранение сервисных данных	53	Перезапись образца строчки из собственной ячейки памяти	64
Восстановление базовых установок	54	Загрузка образца строчки из собственной ячейки памяти	65
Удаление собственных данных	54	Удаление образца строчки из собственной ячейки памяти	65
Удаление образца из накопителя USB BERNINA	54	Сохранение образцов строчек на накопителе USB BERNINA	65
Калибровка лапки с салазками для петель #3A	55	Загрузка образца строчки с флеш-накопителя USB BERNINA	65
Упаковка вышивального модуля	55	Удаление образца строчки с флеш-накопителя BERNINA USB	66
4 Системные установки	56	5.7 Закрепление начала и конца шва	66
4.1 Вызов учебной программы	56	Укрепление шва клавишей «Закрепление строчки»	66
4.2 Вызов консультанта по шитью	56	Закрепление кнопкой «Закрепление строчки»	66
4.3 Использование режима Eсо	56	5.8 Компенсация толщины материала	66
4.4 Вызов помощи	56	5.9 Обработка уголков	67
4.5 Кнопкой «clr» отменяются все изменения	56	6 Рабочие строчки	68
5 Креативное шитье	57	6.1 Обзор рабочих строчек	68
5.1 Обзор меню выбора шитья	57	6.2 Шитье прямой строчкой	70
Выбор образца строчки	57	6.3 Закрепление автоматической программой закрепления строчки	71
5.2 Регулятор скорости	57	6.4 Вшивание застежек молния	71
5.3 Регулировка натяжения верхней нитки	57	6.5 Пришивание застежки молния с обеих сторон ..	72
5.4 Обработка образцов строчек	58	6.6 Шитье тройной прямой строчки	73
Настройка ширины строчки	58	6.7 Шитье тройного зигзага	73
Изменение длины стежка	58	6.8 Свободная штопка	74
Корректировка баланса	59	6.9 Автоматическая штопка	75
Установка повтора образца	59	6.10 Усиленная автоматическая штопка	76
Зеркальное отображение образца	59	6.11 Штопка программой усиленной штопки	76
Шитье в обратном направлении	59	6.12 Обработка края	77
Непрерывное шитье в обратном направлении	60		
Шитье в обратном направлении стежков за стежком	60		
5.5 Комбинирование образцов	60		
Режим комбинирования образцов. Обзор	60		
Создание комбинаций стежков	60		
Сохранение комбинации образцов строчек	61		



6.13	Шитье двойным оверлочным швом	77	9.12	Шитье петель в ручном режиме в 7 этапов	96
6.14	Отстрачивание узких кромок	78	9.13	Шитье петель в ручном режиме в 5 этапов	97
6.15	Отстрачивание кромок на расстоянии от края ...	78	9.14	Прорезание петли ножом-вспарывателем	97
6.16	Отстрачивание кромок с кромконаправителем (специальная принадлежность)	78	9.15	Прорезание петли просекателем для петель (специальная принадлежность)	98
6.17	Шитье подогнутого края	79	9.16	Пришивание пуговиц	98
6.18	Выполнение потайного шва	79	9.17	Выполнение глазков	99
6.19	Выполнение декоративной подшивки	80	10	Квилтинг	100
6.20	Выполнение плоского соединительного шва	81	10.1	Обзор стежков для квилтов	100
6.21	Выполнение сметочной строчки	81	10.2	Программа закрепления строчки на квилтах	100
7	Декоративные строчки	82	10.3	Шитье ручной стегальной строчки	101
7.1	Обзор декоративных строчек	82	10.4	Работы с квилтом, при которых материал направляется руками	102
7.2	Шитье с декоративными нитками на шпульке	83	11	Регулятор стежков BERNINA (BSR)	103
7.3	Выполнение крестообразного стежка	84	11.1	Режим BSR-1	103
7.4	Защипы	84	11.2	Режим BSR-2	103
	Защипы	84	11.3	Функция BSR с прямой строчкой № 1	103
	Обзор лапок для защипов	85	11.4	Функция BSR со строчкой зигзаг № 2	103
	Заправка вкладной нити	85	11.5	Подготовка шитья для квилтинга	103
	Шитье защипов	86		Установка лапки BSR	103
8	Алфавиты	87		Замена подошвы лапки	104
8.1	Обзор алфавитов	87	11.6	Использование режима BSR	104
8.2	Создание надписи	87	11.7	Закрепление начала и конца шва	105
9	Петли	89		Закрепление строчки в режиме BSR1 кнопкой «Start/Stop»	105
9.1	Обзор Петли	89		Закрепление строчки в режиме BSR2	105
9.2	Использование компенсационных пластинок	90	12	Вышивание My BERNINA	106
9.3	Использование вспомогательного устройства для выметывания петель	90	12.1	Обзор Вышивальный модуль	106
9.4	Маркировка петли	91	12.2	Прилагаемые принадлежности Вышивальный модуль	107
9.5	Вкладная нить	92		Обзор принадлежностей вышивального модуля	107
	Использование вкладной нити с лапкой с салазками для петель #3А	92	12.3	Обзор поверхности пользователя	108
	Использование вкладной нити с лапкой для выполнения петель #3	93		Обзор Функции и индикаторы	108
9.6	Выполнение пробного шитья	94		Обзор системных установок	108
9.7	Установка ширины разреза петли	94		Обзор Меню выбора Вышивание	108
9.8	Определение длины петли лапкой с салазками для петель #3А	94	12.4	Важная информация по вышиванию	109
9.9	Определение длины петли лапкой для петель #3	95		Игольные нитки	109
9.10	Автоматическое выполнение петель	95		Шпульные нитки	109
9.11	Программирование петли с имитацией ручной работы	96		Выбор формата файла вышивания	110
				Пробная вышивка	110
				Размеры образцов вышивки	110
				Вышивание образцов сторонних поставщиков	110
				Подкладочные стежки	110
				Гладьевая строчка или гладь	110



Простегивающие строчки	111	15.3	Контроль времени вышивания и размеров образца вышивки	123
Соединительные стежки	111	15.4	Регулятор скорости	123
13 Подготовка к вышиванию	112	15.5	Обработка образца вышивки	124
13.1 Присоединение вышивального модуля	112		Обзор Обработка образца вышивки	124
13.2 Снятие вышивального модуля	112		Увеличение изображения образца вышивки	124
13.3 Подготовка машины	112		Уменьшение изображения образца вышивки	124
Опускание транспортера	112		Перемещение изображения образца вышивки	124
Выбор образца вышивки	113		Перемещение образца вышивки в увеличенном изображении	125
13.4 Вышивальная лапка	113		Перемещение образца вышивки	125
Установка вышивальной лапки	113		Вращение образца вышивки	125
Выбор вышивальной лапки в интерфейсе пользователя	114		Пропорциональное изменение размеров образца вышивки	126
13.5 Игла и игольная пластина	114		Непропорциональное изменение размера образца вышивки	126
Установка вышивальной иглы	114		Зеркальный поворот образца вышивки	127
Выбор вышивальной иглы в интерфейсе пользователя	115		Изменение вида стежка	127
Запоминание типа и номера иглы	115		Изменение плотности вышивального стежка	128
Установка позиции иглы вверх/внизу	115		Контроль размера и позиции образца вышивки	128
Установка игольной пластины	116		Копирование образца вышивки	129
Выбор игольной пластины в интерфейсе пользователя	116		Удаление образца вышивки	129
Вытягивание нижней нитки вверх	116	15.6	Комбинирование образцов вышивки	129
13.6 Пяльцы	117		Комбинирование образцов вышивки	129
Обзор Выбор пялец	117		Удаление отдельного образца вышивки	130
Выбор пялец	117		Копирование комбинации	130
Обрываемый стабилизатор	117	15.7	Создание надписи	131
Обрезаемый стабилизатор	117		Обзор вышивальных алфавитов	131
Использование распылителя клея	117		Создание надписи	131
Использование крахмального спрея	118		Обработка надписи	131
Использование приклеиваемого стабилизатора	118	15.8	Смена цвета образца вышивки	132
Использование самоклеющегося стабилизатора	118		Обзор Изменение цветов	132
Использование водорастворимой пленки	118		Изменение цветов	132
Подготовка пялец	118		Изменение марки ниток	132
Установка пялец	119	15.9	Вышивание образца	133
Обзор Функции вышивания	120		Обзор меню вышивания	133
Центрирование пялец к игле	120		Добавление сметочных стежков	133
Перемещение пялец назад	120		Перемещение пялец	133
Перемещение вышивального модуля для режима шитья	120		Контроль последовательности вышивания при обрыве нитки	134
Решетка включена/отключена	121		Обрезание соединительных стежков	134
Выбор середины образца вышивки	121		Уменьшение смены цветов	134
Виртуальное позиционирование пялец	121		Включение/отключение многоцветного образца вышивки	134
14 Программа Setup	122		Индикатор цвета	135
14.1 Изменение установок вышивания в программе Setup	122	15.10	Вышивание на рукавной платформе	135
15 Креативное вышивание	123	15.11	Управление образцом вышивки	135
15.1 Обзор Вышивание	123		Обзор Управление образцом вышивки	135
15.2 Выбор и замена образца вышивки	123		Сохранение образца вышивки в собственной ячейке памяти	136



Сохранение образца вышивки на флеш-накопителе BERNINA USB	136	Обработка образца вышивки	158
Перезапись образца вышивки в собственной ячейке памяти	136	Квилтинг	158
Перезапись образца вышивки на флеш-накопителе BERNINA USB	136	Украшения	159
Импортирование образца строчки	137	Цветы	159
Загрузка образца вышивки из собственной ячейки памяти	137	Детские мотивы	160
Загрузка образца вышивки с флеш-накопителя BERNINA USB	137	Времена года	160
Удаление образца вышивки из собственной ячейки памяти	137	Спорт и хобби	161
Удаление образца вышивки с флеш-накопителя BERNINA USB	137	Животные	162
16 Вышивание	138	Бордюры и кружева	163
16.1 Вышивание клавишей «Start/Stop»	138	Рамки	163
16.2 Увеличение скорости вышивания	138	DesignWorks	164
16.3 Регулировка натяжения верхней нитки	138	Алфавитный указатель	165
16.4 Вышивание пусковой педалью	139	22 Технический паспорт	167
17 Уход и чистка	140	23 Использование, хранение и транспортировка	168
17.1 Встроенное ПО	140		
Проверка версии ПО	140		
Актуализация ПО	140		
Восстановление сохраненных данных	141		
17.2 Машина	141		
Чистка дисплея	141		
Чистка транспортера	141		
Чистка механизма челнока	142		
Смазка челнока	143		
Чистка нитеулавливателя	144		
18 Ошибки и неполадки	145		
18.1 Сообщения об ошибке	145		
18.2 Устранение неполадок	150		
19 Хранение и утилизация	153		
19.1 Хранение машины	153		
19.2 Утилизация машины	153		
20 Технические данные	154		
21 Обзор Образцы	155		
21.1 Обзор Образцы строчек	155		
Рабочие строчки	155		
Петли	155		
Декоративные строчки	155		
Стежки для квилтов	157		
21.2 Обзор Образцы вышивки	158		



Важные указания по технике безопасности

Соблюдайте следующие основные указания по технике безопасности при использовании Вашей машины. Перед использованием этой машины ознакомьтесь с инструкцией по эксплуатации.

ОПАСНО

Для предотвращения электрического удара необходимо соблюдать следующие указания.

- Никогда не следует оставлять без присмотра машину, если она подключена к электрической сети.
- Сразу же после использования и перед чисткой отключайте машину и извлеките сетевую кабель из розетки.

Для предотвращения травмирования людей необходимо соблюдать следующие указания.

- Никогда не рассматривайте включенную светодиодную лампу пристально оптическими инструментами (например лупами).
- Если светодиодная лампа повреждена или неисправна, обратитесь в ближайший специализированный магазин BERNINA для проверки или ремонта.
- Перед тем, как начать работу в области иглы, отключите машину.
- Перед включением машины закройте все крышки.

ПРЕДУПРЕЖДЕНИЕ

Чтобы сократить риск ожогов, возгораний, электрических ударов или травмирования людей, необходимо соблюдать следующие указания.

Общее

- Машину можно использовать только для описанных в данной инструкции по эксплуатации целей.

Рабочая среда

- Не используйте машину на открытом воздухе.
- Используйте машину только в сухих помещениях.
- Не используйте машину во влажных помещениях.
- Не используйте машину в помещениях, в которых используются вещества в аэрозольной упаковке (спрей).
- Не используйте машину в помещениях, куда подается чистый кислород.

Техническое состояние

- Никогда не используйте машину во влажном состоянии.
- Не используйте машину, если при ее работе обнаруживаются неполадки.
- Не используйте машину, если повреждены электрический шнур или штепсельная вилка.
- Не используйте машину, если ее уронили, повредили или смочили водой.
- Если машина повреждена или при ее работе обнаруживаются неполадки, обратитесь в ближайший специализированный магазин BERNINA для проверки или ремонта.
- Все вентиляционные отверстия и пусковая педаль должны быть свободны от скоплений текстильных волокон, пыли и обрезков тканей.
- Не используйте машину, если заблокированы вентиляционные отверстия.

Принадлежности и расходные материалы

- Используйте только рекомендуемые изготовителем принадлежности.
- Всегда используйте оригинальную игольную пластину BERNINA. Неправильная игольная пластина может привести к поломке иглы.
- Используйте только ровные иглы хорошего качества. Изогнутые или поврежденные иглы могут привести к поломке иглы.



- Эта машина имеет двойную изоляцию (исключением являются США, Канада и Япония).
Используйте только оригинальные запасные части. См. указания по техническому обслуживанию приборов с двойной изоляцией.
- Для смазки машины используйте только масло, рекомендуемое BERNINA.

Защитные приспособления

- Во время работы машины должны быть установлены все защитные насадки и закрыты все крышки.

Надлежащее использование

- Эту машину могут использовать, чистить и обслуживать дети с 8 лет и лица с ограниченными физическими, сенсорными и умственными способностями или с недостаточным опытом и знаниями.
- Эти лица во время работы на машине должны находиться под присмотром или должны знать, как пользоваться машиной и какую опасность она может представлять.
- Дети не должны играть с машиной.
- Будьте особенно внимательны, если машиной пользуются дети или Вы работаете на машине в присутствии детей.
- Для использования машины применяйте только поставляемый в комплекте с машиной сетевой кабель.
- Сетевой кабель для США и Канады (штепсельная вилка NEMA 1-15) можно использовать только для сетевого напряжения максимально 150V.
- Используйте машину только с поставляемой в комплекте с машиной пусковой педалью типа LV-1.
- Не вставляйте в отверстия машины никаких предметов.
- Не ставьте никакие предметы на пусковую педаль.

- Во время шитья осторожно перемещайте ткань.
Подтягивание и подталкивание материала может привести к поломке иглы.
- Берегите пальцы от всех подвижных частей.
- Будьте особенно осторожны в области иглы.
- При работах, выполняемых около иглы - как например, заправка иглы ниткой, замена иглы, заправка челнока или замена лапки – выключайте машину.
- Чтобы выключить машину, переведите главный выключатель на «0».
- Если должны быть удалены защитные покрытия, машина должна быть смазана маслом или должны проводиться другие указанные в этой инструкции по эксплуатации работы по чистке и техническому обслуживанию, выключайте машину и извлекайте штепсельную вилку из розетки.
- Извлекайте штепсельную вилку из розетки, вытягивая вилку из розетки. Не тяните за шнур.

Знак безопасности на машине

Знак	Значение
	<p>Внимание, подвижные части.</p> <p>Чтобы уменьшить опасность повреждения, выключите машину перед проведением работ по техническому обслуживанию.</p>

Основные указания

Доступность инструкции по эксплуатации

Инструкция по эксплуатации является составной частью машины.



- Храните инструкцию по эксплуатации машины в подходящем месте вблизи от машины и держите ее наготове для получения информации.
- При передаче машины третьим лицам приложите инструкцию по эксплуатации к машине.
- Самую последнюю версию инструкции по эксплуатации можно загрузить на www.bernina.com.

Использование по прямому назначению

Ваша машина BERNINA спланирована и сконструирована для домашнего употребления. Она служит для шитья тканей и других материалов, как описано в этой инструкции по эксплуатации. Любое другое использование считается не соответствующим назначению. BERNINA не берет на себя никакой ответственности за последствия использования не по назначению.

Оборудование и объем поставок

В этой инструкции по эксплуатации для наглядности используются рисунки. Изображенные на рисунках машины и принадлежности не всегда соответствуют действительному объему поставок Вашей машины. Набор принадлежностей в комплекте поставки может иметь разный состав в разных странах. Упомянутые или показанные принадлежности, не входящие в комплект поставки, Вы можете приобрести в качестве специальных принадлежностей у дилера BERNINA. Дополнительные принадлежности Вы найдете на сайте www.bernina.com.

По техническим соображениям и в целях совершенствования оборудования технические параметры, части и принадлежности машины могут подвергаться изменениям в любое время без предварительного объявления.

Техническое обслуживание электроприборов с двойной изоляцией

В изделиях с двойной изоляцией предусмотрены две системы изоляции вместо заземления. В таких приборах заземление не предусмотрено и не должно проводиться. Техническое обслуживание изделий с двойной изоляцией требует особой осторожности и знаний системы и должно выполняться только квалифицированным персоналом. При техническом обслуживании и ремонте следует применять только оригинальные запасные части. Изделия с двойной изоляцией маркируются следующим образом: «Double-Insulation» или «double-insulated».



Такие изделия могут также маркироваться символом.

Защита окружающей среды

BERNINA International AG считает себя обязанной защищать окружающую среду. Мы стараемся повышать экологичность наших продуктов, непрерывно улучшая их форму и технологию производства.



Машина маркирована символом перечеркнутого мусорного ведра. Это означает, что если машиной уже не пользуются, ее нельзя утилизировать с бытовыми отходами. При ненадлежащей утилизации опасные вещества могут попасть в грунтовые воды, а значит и нам в пищу и таким образом повредить нашему здоровью.

Машину необходимо бесплатно сдать в ближайший пункт сбора электроприборов или вернуть в пункт приема для повторного использования машины. Информацию о пунктах сбора Вы можете получить в администрации по Вашему месту жительства. При покупке новой машины дилер обязан бесплатно взять машину обратно и профессионально утилизировать ее.

Если на машине имеются персональные данные, Вы самостоятельно отвечаете за их удаление перед возвратом машины.

Объяснение символов



Обозначает опасность с высоким риском, ведущую к тяжелой травме или возможно даже к смерти, если не избежать ее.



Обозначает опасность со средним риском, которая может привести к тяжелым травмам, если не избежать ее.



Обозначает опасность с небольшим риском, которая может привести к легким или средним травмам, если не избежать ее.



Обозначает опасность, которая может привести к материальному ущербу, если не избежать ее.



Советы BERNINA специалистам по шитью Вы найдете рядом с этим символом.

1 My BERNINA

1.1 Введение

На Вашей BERNINA 535 Вы можете шить, вышивать и выполнять квилт. На этой машине можно без сложности шить как тонкие шелковые или сатиновые ткани, так и тяжелые льняные, махровые и джинсовые ткани. Многочисленные рабочие и декоративные строчки, пуговичные петли и вышивальные мотивы находятся в Вашем распоряжении.

Кроме этой инструкции по эксплуатации, машина содержит следующие вспомогательные программы, дающие Вам советы по обслуживанию BERNINA 535 в любое время со всеми подробностями и с вспомогательной информацией.

Учебная программа **Tutorial** дает информацию и разъяснения по различным областям шитья и вышивания и по разнообразным стежкам.

Консультант по шитью информирует о помощи при принятии решений в швейных проектах. По данным о ткани и выбранном швейном проекте показываются, например, предложения по подходящим игле и лапке.

Программа помощи содержит информацию об отдельных образцах, функциях и их применении на поверхности пользователя.

Дальнейшая информация



Дополнительно к этой инструкции по эксплуатации к Вашей BERNINA 535 прилагаются дальнейшие информационные продукты.

Актуальную версию Вашей инструкции по эксплуатации, а также много дополнительной информации по машине, а также по принадлежностям, Вы найдете на нашей веб-страничке <https://www.bernina.com>

1.2 Контроль качества BERNINA

Все машины BERNINA собираются очень тщательно и подвергаются обширному функциональному тестированию. Встроенный счетчик стежков указывает на то, что на машины уже шились стежки, выполненные исключительно с целью тестирования и для контроля качества. Проведенная после этого основательная чистка не исключает возможности того, что в машине могут оставаться обрезки ниток.

1.3 Добро пожаловать в мир BERNINA

Made to create, таков лозунг BERNINA. Мы поддерживаем Вас в воплощении Ваших идей не только своими машинами. В нижеперечисленных предложениях мы предлагаем Вам кроме этого большое количество идей и инструкций для Ваших будущих проектов, а также возможность обмениваться информацией с другими любителями шитья, вышивания и квилтинга. Мы желаем Вам получить при этом много радости.

YouTube канал BERNINA



На YouTube мы предлагаем Вам большой выбор видеoinструкций и вспомогательной информации к самым важным функциям наших машин. Там Вы найдете также подробные объяснения по многим лапкам, так что Ваши проекты будут иметь полный успех.

www.youtube.com/BerninaInternational

Выпускается на английском и немецком языках.

«inspiration» – творческий журнал по шитью и онлайн-магазин с выкройками



Вы ищете идеи, выкройки и инструкции для своих швейных проектов? Тогда журнал BERNINA «inspiration» именно то, что Вам нужно. Журнал «inspiration» три раза в год дарит Вам отличные идеи по шитью и вышиванию. От сезонных тенденций моды, популярных аксессуаров и практических советов и вплоть до оригинальных украшений для Вашего дома или очаровательных швейных идей для детей.

Журнал можно приобрести на английском, немецком, голландском и французском языках.

В нашем онлайн-магазине Вы можете приобрести «inspiration» в электронном виде или как печатную версию, по одному или в качестве абонеента. Кроме того, можно найти много отдельных выкроек для загрузки! Загляните еще раз на inspiration.bernina.com и следуйте нам на Instagram ([inspiration.sewing.magazin](https://www.instagram.com/inspiration.sewing.magazin)).

Блог BERNINA



Изысканные инструкции, бесплатные выкройки и образцы вышивок, а также множество новых идей: все это Вы будете находить в блоге BERNINA каждую неделю в обновленном виде. Наши специалистки и специалисты дадут Вам ценные рекомендации и объяснят шаг за шагом, как Вам добиться нужного результата. В Community Вы сможете загружать собственные проекты и обмениваться информацией с другими любителями шитья, квилтинга и вышивания.

www.bernina.com/blog

Выпускается на английском, немецком, голландском и французском языках.

BERNINA Social Media



Следуйте за нами в социальных сетях и узнайте больше о событиях, увлекательных проектах, а также получите советы и рекомендации по шитью и вышиванию. Мы будем держать Вас в курсе событий и будем рады возможности показать Вам те или иные особенности из мира BERNINA.

www.bernina.com/social-media

BERNINA World App



Загрузите BERNINA World App из App Store на Ваш смартфон и наслаждайтесь прямым доступом ко всей информации о продукте. В органайзере принадлежностей Вы создадите себе обзор принадлежностей и легко найдете нужную. Кроме этого, у Вас будет прямой доступ к клиентскому порталу, к блогу и к интернет-магазину «inspiration», а также Вы всегда сможете легко найти специалиста поблизости. Это приложение имеется в Apple App Store и в Google Play Store. Прямые ссылки Вы найдете на сайте: www.bernina.com/app

Обзор спереди



- 1 Гнездо вышивального модуля
- 2 Крышка челнока
- 3 Прижимная лапка
- 4 Нитевдеватель
- 5 Подсветка
- 6 Нитеобрезатель
- 7 Прижим лапки

- 8 Крышка нитепритягивателя
- 9 Нитепритягиватель
- 10 Нитеобрезатель
- 11 Крепежный винт
- 12 Разъем для приставного столика
- 13 Гнездо коленоподъемника

Обзор сбоку



- | | | | |
|---|------------------------------------|----|-------------------------------|
| 1 | Гнездо пусковой педали | 7 | Опускающийся катушкодержатель |
| 2 | «Транспортер вверх/вниз» | 8 | Вентиляционные отверстия |
| 3 | Гнездо для сервисного обслуживания | 9 | Маховик |
| 4 | Порт USB | 10 | Главный выключатель |
| 5 | Катушкодержатель | 11 | Гнездо сетевого шнура |
| 6 | Рычажок моталки | 12 | Магнитный держатель стилус |

Обзор сзади



- | | | | |
|---|--|----|--|
| 1 | Вентиляционные отверстия | 9 | Моталка |
| 2 | Разъем для приставного столика | 10 | Регулятор предварительного натяжения моталки |
| 3 | Отверстие для крепления штопальных пялец | 11 | Нитепритягиватель |
| 4 | Рычаг подъема лапки | 12 | Нитенаправитель |
| 5 | Ручка для переноски | 13 | Нитеобрезатель |
| 6 | Катушкодержатель | 14 | Разъем для подключения лапки BSR |
| 7 | Ушко нитенаправителя | 15 | Транспортер |
| 8 | Опускающийся катушкодержатель | 16 | Игольная пластина |

1.5 Прилагаемые принадлежности



Дальнейшую информацию и советы по использованию поставляемых и опциональных принадлежностей Вы найдете по ссылке: www.bernina.com/535#!accessories

Обзор принадлежностей машины















Рисунок	Название	Цель применения
	Чехол	Для защиты машины от пыли и грязи.
	Коробка с принадлежностями BERNINA	Для хранения поставляемых принадлежностей, а также специальных принадлежностей.
	Коленоподъемник/Система свободных рук (FHS)	Для поднимания и опускания лапки.
	Приставной столик	Для увеличения рабочей поверхности.
	Нитесматывающая шайба	Для равномерного разматывания ниток с катушки.
	Шпулька для петлителя B9 4 штук	Для намотки шпульных ниток.
	Пенопластовая шайба 2 штуки	Пенопластовая шайба предотвращает соскальзывание, запутывание или разрыв нитки на катушкодержателе.
	Стилус	Для точного обслуживания сенсорного дисплея.
	Нож-вспарыватель	Для вспарывания швов и разрезания пуговичных петель.
	Компенсационная пластинка	Для предотвращения наклона подошвы лапки при скольжении над плотными швами.

Рисунок	Название	Цель применения
	Набор игл	Для всех распространенных применений.
	Отвертка красная (прорезь)	Для ослабления и затягивания винтов с прорезью.
	Щетка-кисточка	Для чистки транспортера и области челнока.
	Маслёнка	Для смазки машины.
	Сетевой шнур	Для подсоединения машины к электросети.
	Пусковая педаль	Для старта и остановки машины. Для регулирования скорости шитья.

Обзор прижимных лапок

Поставляемые стандартные лапки

Рисунок	Номер	Название	Цель применения	Пример
	#1	Лапка для реверсных стежков	Для шитья различных рабочих и декоративных строчек. Для шитья вперед и назад.	
	#2	Оверлочная лапка	Для оверлочных швов. Для обметки швов. Для отделки краев растягивающихся материалов.	
	#3A	Лапка с салазками для петель	Для автоматического шитья петель.	

Рисунок	Номер	Название	Цель применения	Пример
	#4	Лапка для "молний"	Для вшивания застёжек молния.	
	#20	Открытая вышивальная лапка	Для шитья аппликаций и декоративных узоров.	

Коробка с принадлежностями



- | | | | |
|---|-----------------------|---|--|
| 1 | Ящик | 5 | Пенопластовая шайба |
| 2 | Лапки | 6 | Лапка с салазками для петель |
| 3 | Шпуледержатель | 7 | Набор игл |
| 4 | Нитесматывающие шайбы | 8 | Лапкодержатель для лапок 5,5 мм и 9,0 мм |

1.6 Обзор поверхности пользователя

Обзор Функции и индикаторы

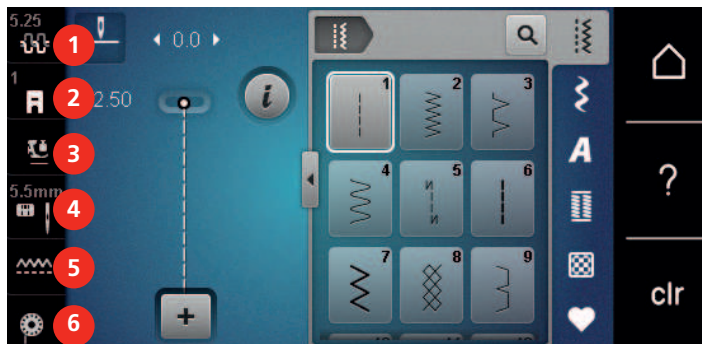

- | | |
|---------------------------------|------------------------------------|
| 1 «Натяжение верхней нитки» | 4 «Выбор игольных пластинок и игл» |
| 2 «Индикатор лапки/Выбор лапки» | 5 «Показания транспортера» |
| 3 «Прижим лапки» | 6 «Шпульные нитки» |

Обзор системных установок

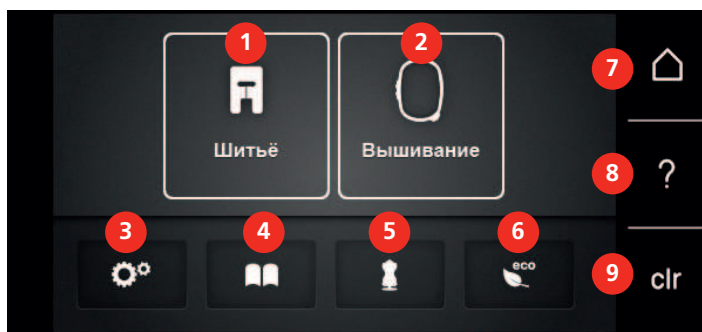

- | | |
|---|------------------------|
| 1 «Режим шитья» | 6 «Режим есо» |
| 2 «Режим вышивания» | 7 «Home» |
| 3 «Программа Setup» | 8 «Помощь» |
| 4 «Учебная программа» | 9 «Удаление установок» |
| 5 «Консультант по шитью»/«Консультант по вышиванию» | |

Обзор меню выбора шитья

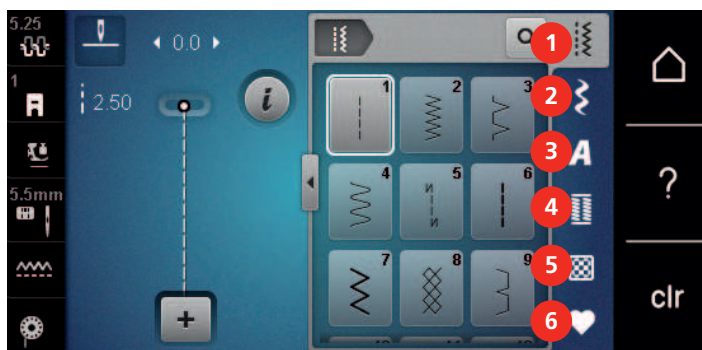

- | | |
|--------------------------|-------------------------|
| 1 «Рабочие строчки» | 4 «Петли» |
| 2 «Декоративные строчки» | 5 «Стежки для квилтов» |
| 3 «Алфавиты» | 6 «Персональная память» |

Обслуживание ПО

Сенсорным экраном можно управлять пальцем или стилусом.

Касание: Легкое прикосновение к элементу.

Ведение пальцем: Касание элемента и быстрое движение пальцем по экрану.

Перетаскивание: Прикосновение к экрану и медленное перемещение в одну сторону, например, для прокрутки вверх или вниз.



Навигация

Рисунок	Название	Цель применения
	«Home»	Показать «Главный экран».
	Навигационный маршрут	Показать предыдущий уровень меню.
	«Заккрыть»	Заккрыть окно.
	Больше	Показать другие функции или дополнительную информацию.
	Дальше	Пропустить одно показание.
	Обратно	Вернуть одно показание.

Активирование/деактивирование функций

Рисунок	Элемент	Статус
	Переключатель	Функция активна.
		Функция неактивна.
	Клавиша	Функция неактивна.
		Функция активна.

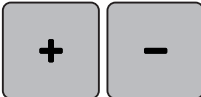





Настройка значений

Рисунок	Название	Цель применения
	Ползунковый регулятор	Настройка значения с помощью регулятора. Возврат к базовому значению прикосновением к маленькой точке.
	Клавиши «Плюс» / «Минус»	Увеличение значения клавишей «Плюс», уменьшение клавишей «Минус».
	Желтая рамка	Сообщение о том, что установленное значение отличается от стандартного. Возврат значения к базовым установкам касанием пальца.

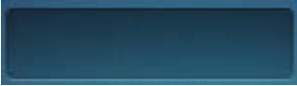
Ввод текста и цифр

Для ввода цифровых значений или текста появится соответственная клавиатура.



Рисунок	Название	Цель применения
	Окно ввода данных	Индикатор ввода. Касаясь пальцем, удалить все внесенные знаки.
	«Удаление»	Удалить последний знак.
	«Строчные буквы»	Показать имеющиеся буквы мелким шрифтом.
	«Заглавные буквы»	Показать имеющиеся буквы как заглавные.
	«Цифры и математические символы»	Показать имеющиеся цифры и математические символы.
	«Служебные символы»	Показать имеющиеся служебные символы.
	«Подтвердить»	Подтвердите ввод и покиньте подменю.
	«Прерывание»	Прервать введение данных и закрыть окно просмотра.

1.7 Игла, нитка, ткань

Со временем игла изнашивается. Поэтому ее нужно регулярно заменять. Только безупречное острие ведет к аккуратному стежку. Как правило: Чем тоньше ткань, тем тоньше должна быть игла. Представленные иглы являются в зависимости от машины стандартными или специальными принадлежностями.

- Номер иглы 70, 75: для легких материалов.
- Номер иглы 80, 90: для материалов средней плотности.
- Номер иглы 100, 110 и 120: для плотных материалов.

Обзор игл







Рисунок	Название иглы	Описание иглы	Цель применения
	Универсальная игла 130/705 H 60/8 – 120/19	Со слегка округленным острием.	Для тканых изделий (легкие, средней плотности, плотные), трикотажных изделий, кожи, искусственных материалов, джинсовой ткани/деним. Для натуральных и синтетических материалов. Для обычного шитья, пришивания пуговиц и петель, застежек молния, подрубки и простегивания, декоративного шитья, вышивания, пэчворка, квилтинга.
	Игла эластик 130/705 H-S 75/11 – 90/14	Со средним шаровидным острием.	Для вязаных изделий (джерси, трикотажа, вязаных и эластичных тканей). Для обычного шитья, пришивания пуговиц и петель, застежек молния, подрубки и простегивания, декоративного шитья, вышивания.
	Игла джерси/вышивание 130/705 H SUK 80/12	Со средним шаровидным острием.	Для тканых изделий (легкие, средней плотности, плотные), трикотажных изделий, искусственных материалов. Для обычного шитья, пришивания пуговиц и петель, застежек молния, подрубки и простегивания, декоративного шитья, вышивания.
	Джинсовая игла 130/705 H-J 80/12 – 110/18	С острым, тонким острием.	Для тканые изделия (легкие, средней плотности, плотные), кожа, джинсовая ткань/деним. Для обычного шитья, пришивания пуговиц и петель, застежек молния, подрубки и простегивания, декоративного шитья, вышивания, пэчворка.
	Игла для кожи 130/705 H LR 90/14, 100/16	С режущим острием (LR = режущее острие, правое).	Для кожи, искусственной кожи или похожих материалов. Для застежек молния, подшивки и простегивания, материалов с плохим скольжением.

Рисунок	Название иглы	Описание иглы	Цель применения
 	Игла микротекс 130/705 H-M 60/8 – 110/18	С особо острым, тонким острием.	Для тканые изделия (легкие, средней плотности, плотные), искусственные материалы, ткани с плохим скольжением. Для шелка, микроволокна, пленки, тканей с покрытием и плохим скольжением. Для обычного шитья, пришивания пуговиц и петель, застежек молния, подрубки и простегивания, декоративного шитья. Для особо прямых строчек при простегивании кантов.
 	Игла для квилтинга 130/705 H-Q 75/11 – 90/14	С особо тонким, слегка округленным острием.	Для тканых изделий (легкие, средней плотности, плотные). Для декоративного шитья, пэчворка, квилтинга. Для стежки и простегивания, как например, квилтинг и пэчворк.
 	Игла для вышивания 130/705 H-E 75/11 – 90/14	С малым шаровидным острием, широким ушком и широким желобком для нитки.	Для тканых изделий (легкие, средней плотности, плотные), трикотажных изделий. Для более толстых ниток и шерстяных ниток. Для обычного шитья, пришивания пуговиц и петель, застежек молния, подрубки и простегивания, декоративного шитья, вышивания.
 	Игла для тонких тканей 130/705 H SES 70/10 – 90/14	С малым шаровидным острием.	Для тонких, чувствительных материалов, как например бархат. Для обычного шитья, пришивания пуговиц и петель, застежек молния, подрубки и простегивания, декоративного шитья, вышивания, пэчворка, квилтинга.
 	Игла метафил 130/705 H METAFIL L 80/12	Со средним шаровидным острием и ушком длиной 2 мм.	Для тканых изделий (легкие, средней плотности, плотные), трикотажных изделий. Для обработки специальными и эффектными нитками, особенно для металлизированных ниток. для шитье металлизированными нитками. Подрубка краев и простегивание, Декоративное шитье, Вышивание.

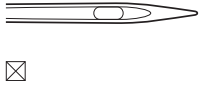
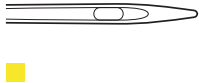
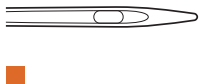
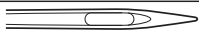
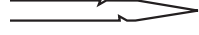
Рисунок	Название иглы	Описание иглы	Цель применения
	Игла кордоннет 130/705 H-N 80/12 – 100/16	Со средним шаровидным острием и ушком длиной 2 мм.	Для тканых изделий (легкие, средней плотности, плотные). Подрубка краев и простегивание, Декоративное шитье, Вышивание. Для декоративных работ и простегивания несколькими швейными нитками, а также для повторного прохода линий вышивания.
	Игла для фильцевания PUNCH	С маленьким крючком.	Для тканых изделий (легкие, средней плотности, плотные), джинсы/деним. Для фильцевания разных ниток и пряжи в основной материал.
	Игла мечевидная 130/705 H WING 100/16, 120/20	С расширенным в виде крыльев стержнем иглы.	Для тканых изделий (легкие, средней плотности, плотные). Для специальных эффектов при ажурной вышивке.
	Двухстержневая универсальная игла 130/705 H ZWI 70-100	Расстояние между стержнями: 1,0/1,6/2,0/2,5/3,0/4,0/6,0/8,0	Для подшивки эластичных материалов, защипок, декоративного шитья.
	Игла двухстержневая эластик 130/705 H-S ZWI 75	Расстояние между стержнями: 2,5/4,0	Для подшивки эластичных материалов, защипок, декоративного шитья.
	Двухстержневая мечевидная игла 130/705 H ZWIHO 100	Расстояние между стержнями: 2,5	Для специальных эффектов при ажурной вышивке.
	Трехстержневая универсальная игла 130/705 H DRI 80	Расстояние между стержнями: 3,0	Для подшивки эластичных материалов, декоративного шитья.

Пример обозначения игл

Употребляемая в бытовых швейных машинах система 130/705 объясняется на примере следующего графика иглы для джерси и эластичных материалов.

	<p>130/705 H-S/70</p> <p>130 = длина стержня (1)</p> <p>705 = лыска на колбе иглы (2)</p> <p>H = выемка над ушком иглы (3)</p> <p>S = форма острия (здесь среднее шаровидное острие) (4)</p> <p>70 = Номер иглы 0.7 мм (5)</p>
--	--

Выбор нитки

Для великолепного результата шитья важную роль играют качество иглы, нитки и ткань.

Мы рекомендуем Вам покупать высококачественные нитки, чтобы добиваться хороших результатов шитья.

- Хлопчатобумажные нитки обладают преимуществами натуральных волокон и поэтому особенно подходят для шитья хлопчатобумажных материалов.
- Мерсеризированные хлопчатобумажные нитки обладают легким глянцевым блеском и не изменяют своих качеств при стирке.
- Полиэфирные нитки отличаются высокой прочностью и весьма светостойки.
- Полиэфирные нитки более эластичны, чем хлопчатобумажные, и рекомендуются там, где требуются прочные и растяжимые швы.
- Вискозные нитки обладают преимуществами натуральных волокон и отличаются глянцевым блеском.
- Вискозные нитки подходят прежде всего для декоративных строчек и придают им более красивый эффект.

Соотношение между иглой и ниткой

	<p>Соотношение между иглой и ниткой правильное, если нитка при шитье точно укладывается в длинный желобок иглы и проходит сквозь игольное ушко. Нитка прошивается оптимально.</p>
	<p>Возможны обрыв нитки и пропуск стежков, если нитка слишком свободно направляется в длинном желобке и в игольном ушке.</p>
	<p>Возможны обрыв и заклинивание нитки, если нитка истирается о кромки длинного желобка и не оптимально направляется сквозь игольное ушко.</p>

2 Подготовка шитья

2.1 Перед первым использованием машины



BERNINA рекомендует перед первым использованием машины или после длительного простоя смазать челнок. (См. стр. 143)

Благодаря смазке челнока можно избежать возникновения нежелательного шума в области челнока.

2.2 Коробка с принадлежностями

Снятие с машины и закрепление на машине коробки с принадлежностями

Коробка с принадлежностями закрепляется на машине с помощью четырех магнитов. Для закрепления необходимо, чтобы ящик был встроен в коробку с принадлежностями.

- > Откиньте вверх ручку для переноски и удерживайте ее.
- > Слегка наклоните коробку с принадлежностями вперед и вытяните ее.



- > Закройте дверцы коробки с принадлежностями.
- > Закрепите коробку с принадлежностями на машине, спинкой к машине.

Хранение принадлежностей



- > Закрепите держатели (1) для шпулек, лапок и игл.
- > Храните мелкие части в ящичке (2).
- > Шпульки укладывайте в отделение (3) коробки с принадлежностями так, чтобы серебристые сенсорные поверхности оказались на правой стороне.
- > Чтобы извлечь шпульку, слегка отожмите пружинящую пластинку.
- > Насадите маленькую и среднюю нитесматывающие шайбы на штифт (4).
- > Пенопластовые шайбы храните в отделении (5).
- > Храните Лапка с салазками для петель #3A в ячейке (6).
- > Поставляемый в комплекте набор игл храните в специальной ячейке (7).
- > Храните прижимные лапки в держателях (1) (5,5 мм или 9,0 мм).

2.3 Подсоединение и включение

Подсоединение пусковой педали

- > Размотайте соединительный кабель на нижней стороне пусковой педали на нужную длину.



- > Вставьте штеккер соединительного кабеля в машину.



- > Положите пусковую педаль под стол.

Подключение швейной машины к электрической сети

Чтобы обеспечить надежную работу машины, нужно использовать только поставляемый в комплекте сетевой шнур. Поставляемый в комплекте сетевой шнур рассчитан на действующую в стране предназначения зону напряжений. Если машину используют в другой стране, нужно приобрести подходящий для этой страны сетевой шнур в специализированном магазине BERNINA.

Сетевой шнур для США и Канады имеет поляризованный штеккер (один контакт шире другого). Чтобы сократить риск электрического удара, можно вставлять штеккер в розетку только одним способом. Если штеккер не входит в розетку, поверните его и снова вставьте. Если штеккер в повернутом виде по-прежнему не подходит к розетке, электрик должен установить соответствующую розетку. Штеккер нельзя никаким образом изменять.

- > Вставьте штеккер прибора в соединительный элемент сетевого кабеля машины.



- > Вставьте штеккер сетевого кабеля в розетку.

Установка коленного рычага



Боковое положение коленного рычага можно при необходимости настроить в специализированном магазине BERNINA.

- > Вставьте коленный рычаг в гнездо коленного рычага на передней стороне машины.
- > Отрегулируйте высоту сиденья так, чтобы можно было обслуживать коленный рычаг коленом.



Закрепление стилуса

- > Закрепите стилус в магнитном держателе.



Включение машины

- > Переведите главный выключатель в положение «I».



2.4 Пусковая педаль

Регулирование скорости пусковой педалью

Пусковой педалью можно плавно регулировать скорость.

- > Чтобы стартовать машину, осторожно нажмите на пусковую педаль.
- > Чтобы шить быстрее, сильнее нажмите на пусковую педаль.
- > Чтобы остановить машину, отпустите пусковую педаль.



2.5 Катушкодержатель

Опускающийся катушкодержатель

Поднятие опускающегося катушкодержателя



При работе с металлизированными или другими специальными нитками рекомендуется использовать опускающийся катушкодержатель.

Опускающийся катушкодержатель необходим при шитье несколькими нитками и может использоваться также для намотки во время шитья.

- > Чтобы поднять катушкодержатель, надавите на него пальцем и отпустите.
- > Чтобы зафиксировать катушкодержатель, вращайте его до упора против часовой стрелки.
- > Чтобы ослабить стопор, вращайте катушкодержатель до упора по часовой стрелке.
- > Чтобы опустить катушкодержатель, надавите на него до упора.

Установка пенопластовой шайбы и катушки

Пенопластовая шайба предотвращает зависание нитки на опускающемся катушкодержателе.

- > Насадите пенопластовую шайбу на опускающийся катушкодержатель.
- > Насадите катушку на катушкодержатель.



Горизонтальный катушкодержатель

Насадка катушки, пенопластовой и нитесматывающей шайб

Нитесматывающая шайба обеспечивает равномерное разматывание нитки с катушки. Нитесматывающая шайба используется только при горизонтальном катушкодержателе.

- > Насадите пенопластовую шайбу на катушкодержатель.
- > Насадите катушку на катушкодержатель.
- > Насадите подходящую нитесматывающую шайбу на катушку так, чтобы между нитесматывающей шайбой и катушкой не оставалось свободного пространства.



Использование сетки для катушек

Сетка для катушек удерживает нитки на катушке и предотвращает образование узлов и разрыв нитки.

- > Натяните сетку для катушек с нитками на катушку при ее наличии. При этом постарайтесь сделать так, чтобы сетка для катушек не соскальзывала с катушки, например, натяните сетку на катушку дважды или вденьте одну часть сетки сзади в катушку.



2.6 Транспортер

Установка транспортера

- > Чтобы опустить транспортер, нажмите кнопку «Транспортер вверх/вниз».



- > Чтобы поднять транспортер, повторно нажмите кнопку «Транспортер вверх/вниз».

2.7 Приставной столик

Использование приставного столика

Надвинутый на рукавную платформу, приставной столик обеспечивает увеличение уже имеющейся области шитья.

- > Поднимите иглу.
- > Поднимите лапку.
- > Надвиньте приставной столик слева направо на рукавную платформу, чтобы защелкнулся фиксатор.



- > Для снятия приставного столика нажмите кнопку на столике и вытяните приставной столик над рукавной платформой влево.



2.8 Лапка

Регулировка положения лапки коленным рычагом

- > Отрегулируйте высоту сиденья так, чтобы можно было обслуживать коленный рычаг коленом.
- > Надавите коленом коленный рычаг вправо, чтобы поднять лапку.

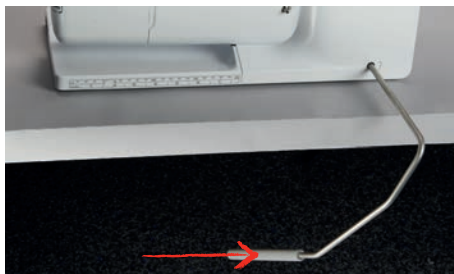

- Одновременно транспортер опустится, а натяжение игольной нитки ослабнет.
- > Медленно отпускайте коленный рычаг, чтобы опустить лапку.

Замена лапки

- > Поднимите иглу.
- > Поднимите лапку.
- > Выключите машину.
- > Отожмите вверх рычажок крепления (1).
- > Снимите лапку (2).



- > Вставьте новую лапку снизу в держатель.
- > Отожмите вниз рычажок крепления лапки.

Изображение лапки на поверхности пользователя

Для каждой выбранной строчки машина показывает одну рекомендуемую и несколько альтернативных лапок.

Предпосылка:

- Машина включена.
- > Выберите образец строчки.
 - В поле «Индикатор лапки/Выбор лапки» будет показана рекомендуемая лапка с номером.
- > Нажмите кнопку «Индикатор лапки/Выбор лапки».
- > Чтобы были показаны опциональные лапки, ведите вверх в области лапок.



- > Если коснуться пальцем лапки, появится описание и применение для этой лапки.



Регулировка прижима лапки

Установленный нормальный прижим лапки можно использовать для обычных швейных работ. Для трикотажных или рыхлых вязаных материалов необходимо уменьшить прижимное усилие лапки. Для плотных материалов прижимное усилие лапки нужно увеличить.



Прижим лапки используется для того, чтобы оптимально установить прижим лапки на ткани в соответствии с плотностью ткани. Для толстых тканей рекомендуется уменьшить давление прижимной лапки. Преимущество этого способа заключается в том, что ткань лучше перемещается. Если давление прижимной лапки установлено ниже 0, прижимная лапка даже поднимается, чтобы дать толстой ткани больше места. Для тонких тканей рекомендуется увеличить давление прижимной лапки. При этом ткань не будет слишком легко перемещаться под лапкой.



- > Вращайте ручку регулятора вправо, чтобы ослабить прижим лапки.
- > Вращайте ручку регулятора дальше вправо, чтобы поднять лапку.
- > Вращайте ручку регулятора влево, чтобы усилить прижим лапки.

2.9 Установка транспортера



- > Нажмите кнопку «Показания транспортера».
- > Поднимите или опустите транспортер согласно анимации.

2.10 Игла и игольная пластина

Замена иглы

- > Выключите машину.
- > Снимите лапку.
- > Ослабьте крепежный винт иглы руками.



- > Извлеките иглу.
- > Держите новую иглу лыской на колбе назад.
- > Вдвиньте иглу вверх до упора.
- > Затяните крепежный винт руками.

Выбор иглы в интерфейсе пользователя

После замены иглы можно проверить, можно ли использовать ее с выбранной игольной пластиной.



- > Нажмите клавишу «Выбор игольных пластинок и игл».
- > Выберите вставленную иглу.



- Если выбранная игла подходит к выбранной лапке, можно начинать шитье. Если выбранная игла не подходит к выбранной лапке, при старте машины появится сообщение об ошибке, и машина не стартует.

Запоминание типа и номера иглы

Практичная функция напоминания: Чтобы никакая информация не терялась, можно дополнительно сохранить на машине тип и номер иглы. Сохраненные тип и номер иглы можно таким образом проверить в любое время.



- > Нажмите клавишу «Выбор игольных пластинок и игл».



- > Нажмите клавишу «Выбор игл».
- > Выберите тип вставленной иглы.
- > Выберите толщину вставленной иглы.

Установка позиции иглы вверх/вниз



- > Чтобы опустить иглу, нажмите кнопку «Позиция иглы вверх/внизу».
- > Чтобы поднять иглу, повторно нажмите кнопку «Позиция иглы вверх/внизу».

Установка позиции иглы слева/справа

Всего имеется 11 позиций иглы. Позиция иглы показывается на дисплее номером позиции иглы.

- > Чтобы сместить иглу влево, нажмите кнопку «Позиция иглы слева» (1).
- > Чтобы сместить иглу вправо, нажмите кнопку «Позиция иглы справа» (2).



Установка остановки иглы в верхнем/нижнем положении (постоянно)



- > Чтобы надолго установить позицию остановки иглы, нажмите кнопку «Остановка иглы в верхнем/нижнем положении».
 - Машина останавливается с нижней позицией иглы, как только будет отпущена пусковая педаль или будет нажата кнопка «Пуск/Остановка».
- > Повторно нажмите клавишу «Остановка иглы в верхнем/нижнем положении».
 - Машина останавливается с верхней позицией иглы, как только будет отпущена пусковая педаль или будет нажата кнопка «Пуск/Остановка».

Замена игольной пластины

Игольные пластины снабжены продольными, поперечными и диагональными маркировками в миллиметрах (mm) и дюймах (inch). Эти маркировки помогают при шитье или при точном простегивании.

- > Опустите транспортер.
- > Выключите машину.
- > Снимите лапку и удалите иглу.
- > Отожмите вниз правую заднюю часть игольной пластины по маркировке так, чтобы она откинулась.



- > Снимите игольную пластину.
- > Уложите отверстия новой игольной пластины над соответствующим направляющим стержнем и надавите вниз, чтобы пластина зафиксировалась.

Выбор игольной пластины в интерфейсе пользователя

После замены игольной пластины можно проверить, можно ли использовать ее с выбранной иглой.



- > Нажмите кнопку «Выбор игольных пластинок и игл».
- > Выберите уже встроенную игольную пластину.



- Если выбранная игольная пластина окажется подходящей к игле, можно начинать процесс шитья.
- Если выбранная игольная пластина не подходит к игле, появится сообщение об ошибке и автоматически заблокируется старт машины.

2.11 Вдевание нитки

Заправка верхней нитки

Подготовка заправки ниток

- > Насадите пенопластовую шайбу на катушкодержатель.
- > Насадите катушку на катушкодержатель таким образом, чтобы нитка сматывалась в направлении часовой стрелки.
- > Насадите подходящую нитесматывающую шайбу.
- > Включите машину и подождите, пока она не загрузится.
- > Переведите иглу и лапку в верхнее положение.

Протягивание нитки к игле

- > Удерживайте нитку одной рукой между катушкой и задним нитепротягивателем (1). Другой рукой захватите конец нитки и держите ее слегка натянутой, пока не будут выполнены следующие шаги.
- > Протяните нитку в направлении стрелки через регулятор натяжения (2).

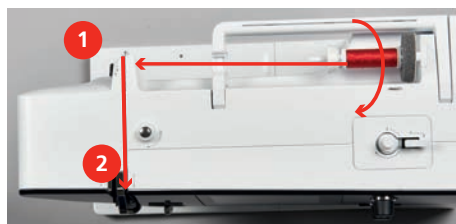

- > Протяните нитку вниз вокруг крышки нитепротягивателя (3) и протяните ее вверх.

- > Уложите нитку в нитепротягиватель (4).

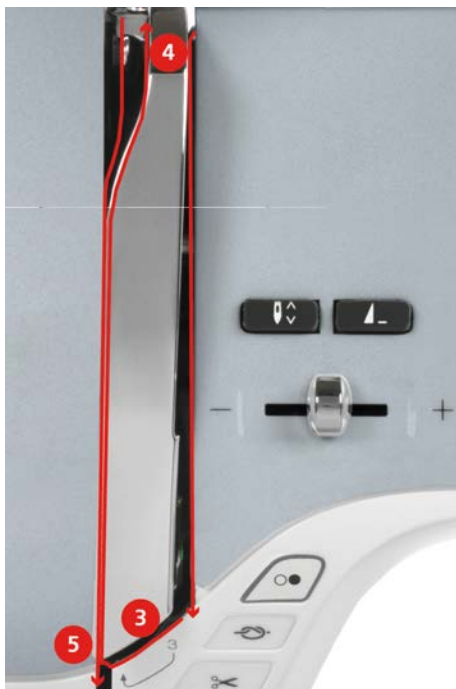

- > Протяните нитку снова вниз (5).
- > Сейчас можно отпустить нитку.
- > Выключите машину.

Заправка иглы ниткой

- > Протяните нитку через направлятели (6/7) над лапкой.

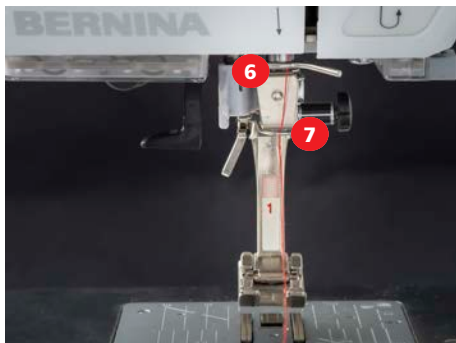

- > Слегка отожмите вниз рычажок полуавтоматического нитевдевателя (8), держите его нажатым и протяните нитку под серым пальцем нитевдевателя (под крючком) влево (9).

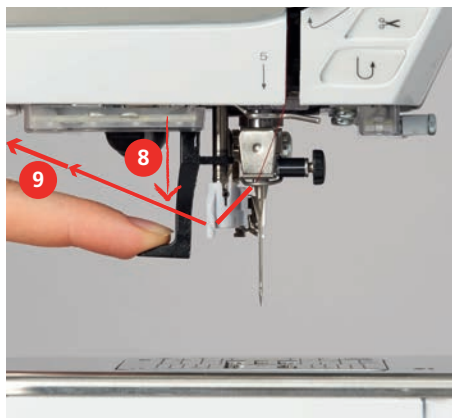

- > Протяните нитку слева направо вокруг серого пальца нитевдевателя (вокруг крючка) (11).
- > Отожмите рычажок вниз до упора (10).

- > Потяните нитку слева направо (11) через щель нитевдевателя (12) так, чтобы она зацепилась за проволочный крючок.
- > Протяните нитку сзади над нитеобрезателем (13) и обрежьте ее.

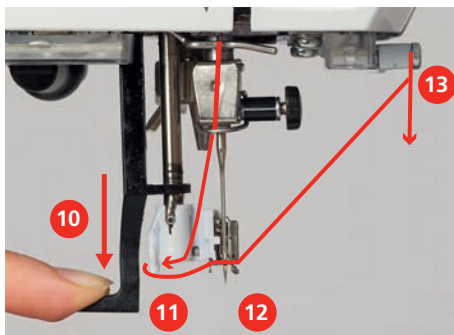

- > Одновременно отпустите рычажок нитевдевателя и нитку, чтобы заправить нитку.
 - Нитка пройдет через игольное ушко.
- > Вытягивайте петлю нитки (14) назад до тех пор, пока конец нитки не пройдет сквозь игольное ушко.

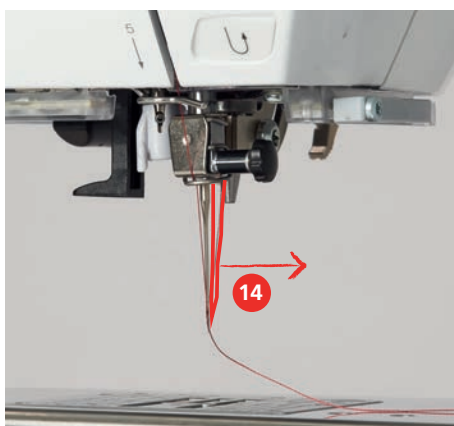

- > Протяните нитку под лапкой и над нитеобрезателем (15) и обрежьте ее.



Заправка двухстержневой иглы

Предпосылка:

- Двухстержневая игла вставлена.
- > Проведите первую нитку в направлении стрелки с правой стороны нитенатяжной шайбы (1).
- > Проведите вторую нитку в направлении стрелки с левой стороны нитенатяжной шайбы (1).

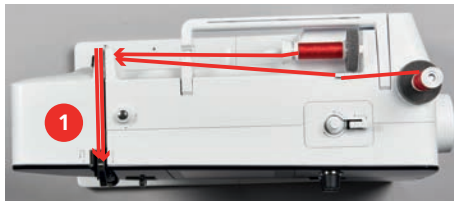

- > Проведите первую и вторую нитки до нитенаправителя над иглой.
- > Вденьте первую нитку руками в правую иглу.
- > Вденьте вторую нитку руками в левую иглу.

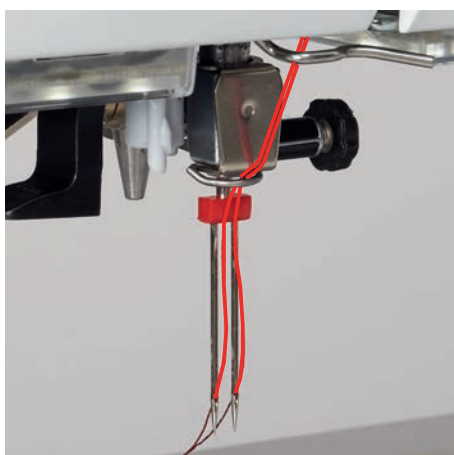

Заправка трехстержневой иглы

Предпосылка:

- Трехстержневая игла вставлена.
- > Насадите на горизонтальный катушкодержатель пенопластовую шайбу, катушку и подходящую нитесматывающую шайбу.
- > Насадите пенопластовую шайбу на вертикальный катушкодержатель.
- > Насадите заполненную шпульку на вертикальный катушкодержатель так, чтобы серебристые сенсорные поверхности были направлены вниз.
- > Насадите катушку симметрично к шпулке.
- > Заправьте 3 нитки до верхнего нитенаправителя.



- > Протяните 2 нитки (вертикальный катушкодержатель) слева от нитенатяжной шайбы (1) до нитенаправителя над иглой.
- > Протяните 1 нитку (горизонтальный катушкодержатель) справа от нитенатяжной шайбы (1) до нитенаправителя над иглой.
- > Заправьте по одной нитке вертикального катушкодержателя вручную в левую и правую иглы.
- > Вденьте нитку горизонтального катушкодержателя вручную в среднюю иглу.

Намотка шпульной нитки



Шпульную нитку можно наматывать и во время вышивания, если использовать для намотки опускающийся катушкодержатель.

Предпосылка:

- Пенопластовая шайба, катушка и подходящая нитесматывающая шайба установлены.
- > Насадите пустую шпульку на моталку так, чтобы серебристые сенсорные поверхности были направлены вниз.



- > Протяните нитку влево в задний нитенаправитель (1).
- > Обведите нитку по ходу часовой стрелки вокруг регулятора предварительного натяжения шпульки (2).
- > Намотайте нитку по ходу часовой стрелки 2 – 3 раза на пустую шпульку (3).
- > Затяните нитку в нитеобрезатель рычажка моталки (4) и обрежьте ее.

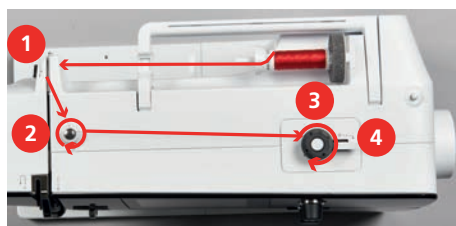

- > Прижмите рычажок моталки (5) к шпульке.



- Процесс намотки стартует и открывается экран для намотки с возможными установками.
- > Чтобы остановить процесс намотки, отожмите рычажок моталки вправо.
- > Чтобы продолжить процесс намотки, вновь прижмите рычажок моталки к шпульке.
 - Процесс намотки автоматически останавливается, как только шпулька будет заполнена.
- > Снимите шпульку, затяните нитку в нитеобрезатель рычажка моталки и обрежьте ее.

Заправка шпульной нитки

Предпосылка:

- Игла находится в верхней позиции.
 - Машина выключена, а крышка петлителей открыта.
- > Нажмите на рычажок расцепления на шпульном колпачке (1).

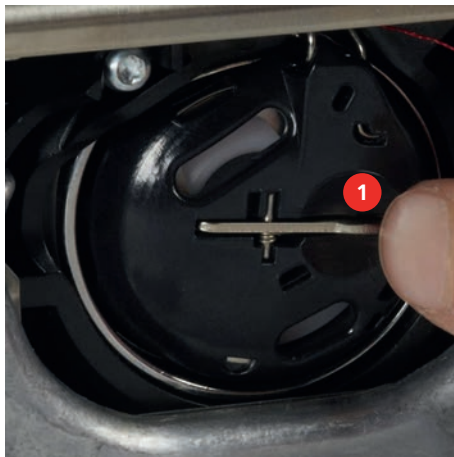

- > Извлеките шпульный колпачок.
- > Снимите шпульку из шпульного колпачка.
- > Насадите новую шпульку так, чтобы серебристые сенсорные поверхности были направлены назад к шпульному колпачку.



- > Затяните нитку слева в прорезь (2).



- > Протяните нитку вправо под пружину (3), проведите ее под двумя нитенаправителями (4) и вытяните вверх.



- > Чтобы установить шпульный колпачок на машину, держите его так, чтобы нитенаправитель (5) указывал вверх.



- > Вставьте шпульный колпачок.
- > Надавите на середину шпульного колпачка, чтобы он зафиксировался.
- > Затяните нитку в нитеобрезатель (6) и обрежьте ее.



- > Закройте крышку петлителей.

Заправка шпульной нитки



- > Нажмите кнопку «Шпульные нитки».
- > Заправьте шпульную нитку согласно анимации.







3 Программа Setup

3.1 Настройки по шитью





Регулировка натяжения верхней нитки

Изменения натяжения верхней нитки в программе Setup оказывают влияние на все образцы. Установки в Setup сохраняются после выключения.

-  > Нажмите клавишу «Home».
-  > Нажмите клавишу «Программа Setup».
-  > Нажмите клавишу «Настройки по шитью».
-  > Нажмите клавишу «Регулировка натяжения верхней нитки».
- > Отрегулируйте натяжение верхней нитки.





Установка максимальной скорости шитья

С помощью этой функции можно регулировать максимальную скорость.

-  > Нажмите кнопку «Home».
-  > Нажмите кнопку «Программа Setup».
-  > Нажмите кнопку «Настройки по шитью».
-  > Нажмите кнопку «Максимальная скорость шитья».
- > Установите максимальную скорость.



Установка закрепительных стежков







Если включена эта функция, машина автоматически закрепляет строчку в начале образца 4-мя закрепительными стежками после обрезки нитки.

-  > Нажмите клавишу «Home».
-  > Нажмите клавишу «Программа Setup».
-  > Нажмите клавишу «Настройки по шитью».
-  > Включите или отключите «Закрепительные стежки в начале образца».

Программирование клавиши «Нитеобрезатель»









Автоматическую закрепку можно регулировать перед обрезкой нити.

-  > Нажмите клавишу «Home».
-  > Нажмите клавишу «Программа Setup».
-  > Нажмите клавишу «Настройки по шитью».

-  > Нажмите клавишу «Программирование кнопок и полей».
-  > Нажмите клавишу «Программирование клавиши Нитеобрезатель».
-  > Чтобы активировать автоматическое закрепление, нажмите кнопку «Закрепление шва».
-  > Чтобы деактивировать автоматическое закрепление строчки, нажмите повторно клавишу «Закрепление шва».
-  > Чтобы установить следующие друг за другом закрепительные строчки, нажмите кнопку «Закрепочные стежки вперед».
-  > Чтобы установить количество закрепительных строчек, нажмите клавиши «Минус» или «Плюс».
-  > Чтобы установить 4 закрепительных строчки в одном и том же месте, нажмите кнопку «Закрепочные стежки на месте».







Программирование клавиши «Закрепление строчки»

Количество и вид закрепительных стежков можно запрограммировать.

-  > Нажмите кнопку «Home».
-  > Нажмите кнопку «Программа Setup».
-  > Нажмите кнопку «Установки шитья».
-  > Нажмите кнопку «Программирование кнопок и полей».
-  > Нажмите кнопку «Программирование клавиши закрепления строчки».
-  > Чтобы установить следующие друг за другом закрепительные стежки, нажмите клавишу «Изменение числа закрепительных стежков».
-  > Установите количество закрепительных стежков.
-  > Чтобы установить 4 закрепительных стежка на одном месте, нажмите клавишу «Закрепительные стежки на одном месте».

Программирование клавиши «Шитье в обратном направлении»





Можно выбирать между «Шитье в обратном направлении» и «Шитье в обратном направлении стежок за стежком».

-  > Нажмите клавишу «Home».
-  > Нажмите клавишу «Программа Setup».
-  > Нажмите клавишу «Настройки по шитью».
-  > Нажмите клавишу «Программирование кнопок и полей».
-  > Нажмите клавишу «Программирование клавиши Шитье в обратном направлении».
-  > Чтобы установить шитье в обратном направлении стежок за стежком, нажмите кнопку «Постежковое шитье в обратном направлении».
-  > Чтобы установить шитье в обратном направлении, нажмите кнопку «Непрерывное шитье в обратном направлении».

3.2 Настройки по вышиванию





Регулировка натяжения верхней нитки

Изменения натяжения верхней нитки в программе Setup оказывают влияние на все вышивальные образцы. Установки в программе Setup сохраняются после выключения.

-  > Нажмите клавишу «Home».
-  > Нажмите клавишу «Программа Setup».
-  > Нажмите клавишу «Настройки по вышиванию».
-  > Нажмите клавишу «Регулировка натяжения верхней нитки».
- > Отрегулируйте натяжение верхней нитки.





Установка максимальной скорости вышивания

С помощью этой функции можно уменьшить максимальную скорость.

-  > Нажмите клавишу «Home».
-  > Нажмите клавишу «Программа Setup».
-  > Нажмите клавишу «Настройки по вышиванию».
-  > Нажмите клавишу «Максимальная скорость вышивания».
- > Установите максимальную скорость.

Установка позиции вышивального образца при открывании

При базовых установках открытые вышивальные образцы всегда оказываются в центре пялец. Включив функцию «Восстановление сохраненной позиции вышивального образца», можно установить так, чтобы вышивальный образец открывался в пяльцах в том положении, в котором она был сохранен в ПО по вышиванию BERNINA.

-  > Нажмите «Home».
-  > Нажмите клавишу «Программа Setup».
-  > Нажмите клавишу «Настройки по вышиванию».
-  > Нажмите клавишу «Центрирование вышивального образца».
-  > Чтобы открыть вышивальный образец в сохраненной позиции, установите выключатель «Восстановление сохраненной позиции вышивального образца» на «I».
- > Чтобы открыть вышивальный образец в центре пялец, установите выключатель «Восстановление сохраненной позиции вышивального образца» на «0».

Калибровка вышивальных пялец

Калибровка вышивальных пялец это установка иглы в середине пялец.

Предпосылка:

- Вышивальный модуль подсоединен.
- Пяльцы встроены с соответствующим вышивальным шаблоном.



> Нажмите клавишу «Home».



> Нажмите клавишу «Программа Setup».



> Нажмите клавишу «Настройки по вышиванию».



> Нажмите клавишу «Калибровка вышивальных пялец».

> Установите иглу с помощью стрелок на экране точно в середину шаблона.



> Чтобы сохранить калибровку, нажмите кнопку «Подтвердить».

Установка толщины ткани

Если толщина ткани, например, при махровых материалах, больше чем 4 мм, рекомендуется выбирать 7,5 мм или 10 мм. Чем толще ткань, тем медленнее вышивает машина. При выключении машины изменения возвращаются к базовым установкам 4 мм.



> Нажмите клавишу «Home».



> Нажмите клавишу «Программа Setup».



> Нажмите клавишу «Настройки по вышиванию».











> Нажмите клавишу «Установка толщины ткани».

> Выберите толщину ткани.

Установка закрепительных стежков

Вышивальные образцы запрограммированы с закрепительными стежками или без них. Если в вышивальном образце были запрограммированы закрепительные стежки, они будут вышиты. Если вышивальные образцы запрограммированы с закрепительными стежками, можно удалить закрепительные стежки с помощью ПО по вышиванию BERNINA.



-  > Нажмите клавишу «Home».
-  > Нажмите клавишу «Программа Setup».
-  > Нажмите клавишу «Настройки по вышиванию».
-  > Нажмите клавишу «Закрепительные стежки».
-  > Чтобы отключить закрепительные стежки в начале, отключите выключатель в верхней части.
 - Если в вышивальном образце не были запрограммированы закрепительные стежки, они не будут вышиты.
-  > Чтобы включить закрепительные стежки в начале, включите выключатель в верхней части.
 - Если в вышивальном образце не были запрограммированы закрепительные стежки, они будут добавлены и вышиты.
-  > Чтобы отключить закрепительные стежки в конце, отключите выключатель в нижней части.
 - Если в вышивальном образце не были запрограммированы закрепительные стежки, они не будут вышиты.
-  > Чтобы включить закрепительные стежки в конце, включите выключатель в нижней части.
 - Если в вышивальном образце не были запрограммированы закрепительные стежки, они будут добавлены и вышиты.

Установка обрезки нити

Установки обрезки нити можно регулировать по своему усмотрению. Отключите обрезку нити перед сменой ниток (1), или подгоните длину стежка перехода (3). Машина перенимает за Вас обрезку соединительных ниток, начиная с установленной длины. Сначала установите, начиная с какой длины должны обрезаться соединительные стежки, затем выберите вышивальный образец.



Длину стежков перехода можно устанавливать от 1 до 15 мм, базовая установка 6 мм. Это означает, что все стежки перехода, длиннее 6 мм, будут автоматически обрезаться. Если уменьшить значение на 1 мм, будет больше обрезок ниток, время вышивания увеличится, а на изнанке ткани будет видно больше концов ниток, в особенности если дополнительно будет активирована функция удаления ниток. При этом на лицевой стороне не будет стежков перехода или будут только очень короткие, благодаря чему вышивка получится очень красивой. Уменьшать длину обрезки ниток на 1 мм имеет смысл прежде всего при вышивании текстов, при котором как правило получается очень много коротких затяжек. Если обе стороны образца видны, имеет смысл не очень сильно уменьшать длину обрезки ниток, чтобы на изнанке не образовывалось слишком много концов ниток, которые будут прошиты в процессе вышивания и их будет очень трудно удалить.

-  > Нажмите клавишу «Home».
-  > Нажмите клавишу «Программа Setup».
-  > Нажмите клавишу «Настройки по вышиванию».



> Нажмите клавишу «Установки обрезки ниток».



- > Чтобы отключить автоматическую обрезку ниток перед сменой ниток, нажмите на выключатель в верхней части дисплея (1).
- > Чтобы включить автоматическую обрезку ниток перед сменой ниток, нажмите повторно на выключатель в верхней части дисплея (1).
- > Чтобы машина остановилась после примерно 7 стежков и можно было обрезать концы ниток вручную, нажмите на выключатель в центре дисплея (2).
- > Чтобы машина не останавливалась для обрезки ниток вручную, нажмите повторно на выключатель в центре дисплея (2).
- > Чтобы установить, начиная с какой длины будут обрезаться стежки перехода, нажмите кнопки «Минус» или «Плюс» (3).

Смена единицы измерения

Единицы измерения в режиме вышивания можно изменять с мм на дюймы. Стандартные установки даются в мм.



> Нажмите клавишу «Home».



> Нажмите клавишу «Программа Setup».



> Нажмите клавишу «Настройки по вышиванию».



- > Нажмите клавишу «Единица измерения».
- > Чтобы показать параметры измерения в режиме вышивания в дюймах, нажмите кнопку «дюйм».
- > Чтобы показать параметры измерения в режиме вышивания в мм, нажмите кнопку «мм».

3.3 Выбор собственных установок



> Нажмите клавишу «Home».







> Нажмите клавишу «Программа Setup».



- > Нажмите клавишу «Персональные установки».
- > Выберите нужный цвет дисплея и задний фон.
- > Нажмите на текстовое поле над установками цвета.
- > Введите текст приветствия и подтвердите.







3.4 Функции контроля

Установка контроля игольной нитки

-  > Нажмите клавишу «Home».
-  > Нажмите клавишу «Программа Setup».
-  > Нажмите клавишу «Функции контроля».
-  > Чтобы отключить сенсор контроля игольной нитки, нажмите на выключатель в верхней части дисплея.
- > Чтобы включить сенсор контроля игольной нитки, повторно нажмите на выключатель.

3.5 Установка звука



-  > Нажмите кнопку «Home».
-  > Нажмите кнопку «Программа Setup».
-  > Нажмите кнопку «Установки звука».
-  > Чтобы полностью включить или отключить звук, нажмите на выключатель (1).
-  > Чтобы отключить звук при выборе образца строчки, нажмите кнопку «Включение/отключение звуков» в области (2).
- > Чтобы установить звук при выборе образца строчки, нажимайте кнопки «1 – 4» в области (2).
-  > Чтобы отключить звук при выборе функций, нажмите в области (3) кнопку «Включение/отключение звуков».
- > Чтобы установить звук при выборе функций, нажмите в области (3) кнопки «1 – 4».
-  > Чтобы отключить звук при использовании режимов BSR, нажмите в области (4) кнопку «Включение/отключение звуков».

3.6 Установки машины

Выбор языка



> Нажмите «Home».



> Нажмите программу «Программа Setup».



> Нажмите установки машины «Установки машины».



> Нажмите выбор языка «Выбор языка».
> Выберите нужный язык.

Установка яркости дисплея

Яркость дисплея можно настраивать по собственным потребностям.



> Нажмите клавишу «Home».



> Нажмите клавишу «Программа Setup».



> Нажмите клавишу «Установки машины».



> Нажмите клавишу «Установки экрана».
> Установите яркость дисплея в верхней части экрана.

Установка подсветки

Яркость подсветки можно настраивать по собственным потребностям.



> Нажмите клавишу «Home».



> Нажмите клавишу «Программа Setup».



> Нажмите клавишу «Установки машины».



> Нажмите клавишу «Установки экрана».
> Установите яркость подсветки в нижней части экрана.



> Чтобы отключить лампу подсветки, нажмите на выключатель.
> Чтобы включить лампу подсветки, нажмите повторно на выключатель.

Проверка общего количества стежков

Показывается общее число стежков машины, а также число стежков, начиная с последнего проведенного специалистом BERNINA техосмотра.



> Нажмите кнопку «Home».



> Нажмите кнопку «Программа Setup».



> Нажмите кнопку «Установки машины».











> Нажмите кнопку «Информация».



> Нажмите кнопку «Информация программного и технического обеспечения».







Внесение данных о специализированных магазинах

Можно внести контактные данные Вашего специализированного магазина BERNINA.

-  > Нажмите кнопку «Home».
-  > Нажмите кнопку «Программа Setup».
-  > Нажмите кнопку «Установки машины».
-  > Нажмите кнопку «Информация».
-  > Чтобы внести данные специализированного магазина, нажмите кнопку «Данные о дилерах».
-  > Чтобы внести коммерческое наименование специализированного магазина BERNINA, нажмите кнопку «Фамилия».
-  > Чтобы внести адрес специализированного магазина BERNINA, нажмите кнопку «Адрес».
-  > Чтобы внести номер телефона специализированного магазина BERNINA, нажмите кнопку «Номер телефона».
-  > Чтобы внести сайт или электронный адрес специализированного магазина BERNINA, нажмите кнопку «E-майл».







Сохранение сервисных данных

Сервисные данные об актуальном состоянии машины можно сохранить на флеш-накопителе USB BERNINA и доставить в специализированный магазин BERNINA.

- > Вставьте накопитель USB с достаточной памятью в порт USB машины.
-  > Нажмите кнопку «Home».
-  > Нажмите кнопку «Программа Setup».
-  > Нажмите кнопку «Установки машины».
-  > Нажмите кнопку «Информация».
-  > Нажмите кнопку «Сервисные данные».
-  > Нажмите кнопку «Экспортирование сервисных данных».
 - У кнопки «Экспортирование сервисных данных» появится белая рамка.
- > Когда исчезнет белая рамка, извлеките флеш-накопитель USB.







Восстановление базовых установок

ВНИМАНИЕ: Эта функция удаляет все индивидуальные установки.





-  > Нажмите клавишу «Home».
-  > Нажмите клавишу «Программа Setup».
-  > Нажмите клавишу «Установки машины».
-  > Нажмите клавишу «Заводские установки».
-  > Чтобы восстановить базовые установки для шитья, нажмите кнопку «Базовая установка шитья» и подтвердите.
-  > Чтобы восстановить базовые установки для вышивания, нажмите кнопку «Базовая установка вышивания» и подтвердите.
-  > Чтобы восстановить все базовые установки, нажмите кнопку «Базовая установка машины», подтвердите и заново стартуйте машину.

Удаление собственных данных

Можно удалить уже ненужные образцы и создать больше места для новых образцов.

-  > Нажмите клавишу «Home».
-  > Нажмите клавишу «Программа Setup».
-  > Нажмите клавишу «Установки машины».
-  > Нажмите клавишу «Заводские установки».
-  > Чтобы удалить все данные из собственной памяти, нажмите кнопку «Удаление данных из собственной ячейки памяти» и подтвердите.
-  > Чтобы удалить все образцы вышивки из собственной памяти, нажмите кнопку «Удаление собственных вышивальных образцов» и подтвердите.

Удаление образца из накопителя USB BERNINA

- > Вставьте накопитель USB BERNINA в порт USB машины.
-  > Нажмите клавишу «Home».
-  > Нажмите клавишу «Программа Setup».
-  > Нажмите клавишу «Установки машины».
-  > Нажмите клавишу «Заводские установки».
-  > Нажмите клавишу «Удаление флеш-накопителя USB» и подтвердите.

Калибровка лапки с салазками для петель #3А

Лапка с салазками для петель #3А и машина совместимы друг с другом и должны использоваться только вместе.

Предпосылка:

- Лапка с салазками для петель #3А вставлена.
- Игла не заправлена ниткой.



> Нажмите клавишу «Home».



> Нажмите клавишу «Программа Setup».



> Нажмите клавишу «Установки машины».



> Нажмите клавишу «Техническое обслуживание/обновление».



> Нажмите клавишу «Калибровка лапки с салазками для петель #3А».
> Опустите Лапка с салазками для петель#3А.



> Чтобы начать калибровку, нажмите кнопку «Пуск/Остановка».
– Когда калибровка закончится, результат будет показан на экране.

Упаковка вышивального модуля

Чтобы уложить вышивальный модуль в оригинальную упаковку, не сдвигая руками вышивальную консоль, нужно предварительно подготовить вышивальную консоль к упаковке.

Предпосылка:

- Вышивальный модуль подсоединен к машине.



> Нажмите клавишу «Home».



> Нажмите клавишу «Программа Setup».



> Нажмите клавишу «Установки машины».



> Нажмите клавишу «Техническое обслуживание/обновление».



> Нажмите клавишу «Положение упаковки».
> Следуйте указаниям на дисплее.

4 Системные установки

4.1 Вызов учебной программы

Учебная программа Tutorial дает информацию и разъяснения по различным областям шитья и вышивания и по разнообразным стежкам.



> Нажмите клавишу «Home».



> Нажмите клавишу «Учебная программа».

> Чтобы получить информацию, выберите нужную тему.

4.2 Вызов консультанта по шитью

Консультант по шитью информирует о помощи при принятии решения в швейных проектах. По данным о ткани и выбранном швейном проекте показываются, например, предложения по подходящим игле и лапке.



> Нажмите кнопку «Home».



> Нажмите кнопку «Консультант по шитью».

> Выберите ткань, на которой Вы будете шить.

> Выберите швейный проект.



> Нажмите кнопку «Подтвердить».

– Установки будут изменены.

4.3 Использование режима Eco

При длительном прерывании работы машина может перейти в режим экономии. Режим eco одновременно является и защитой от детей. На дисплее нельзя ничего выбрать, а машина не может быть включена.



> Нажмите кнопку «Home».



> Чтобы включить режим экономии, нажмите кнопку «Режим eco».

– Дисплей выключается. Расход энергии уменьшается и отключается подсветка.

> Чтобы отключить режим экономии, нажмите на символ «Режим eco» в центре дисплея.

– Машина готова к шитью.

4.4 Вызов помощи

> Откройте окно на экране, для которого Вам нужна помощь.



> Чтобы стартовать режим помощи, нажмите кнопку «Помощь».

> Нажмите на экране клавишу, к которой нужна вспомогательная информация.

4.5 Кнопкой «clr» отменяются все изменения

Все изменения образцов можно вернуть к базовым установкам. Исключением являются образцы, сохраненные в собственной ячейке памяти, и функции контроля.



> Нажмите кнопку «Удаление установок».

5 Креативное шитье

5.1 Обзор меню выбора шитья

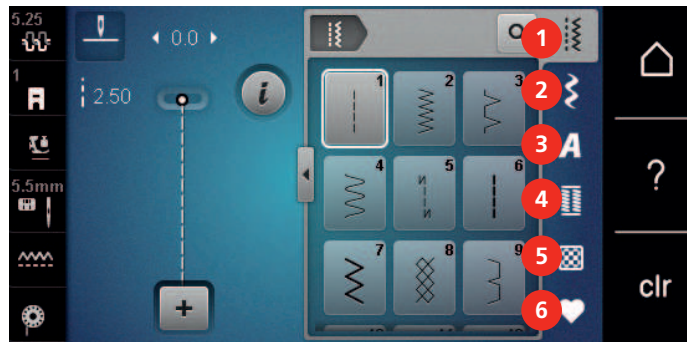

- | | | | |
|---|------------------------|---|-----------------------|
| 1 | «Рабочие строчки» | 4 | «Петли» |
| 2 | «Декоративные строчки» | 5 | «Стежки для квилтов» |
| 3 | «Алфавиты» | 6 | «Персональная память» |

Выбор образца строчки

- > Выберите образец строчки, алфавит или пуговичную петлю.
- > Чтобы открыть другие образцы строчек, ведите вверх в области рабочих строчек, алфавитов или пуговичных петель.
- > Чтобы увеличить изображение, нажмите кнопку «Увеличение/уменьшение окна» (1).

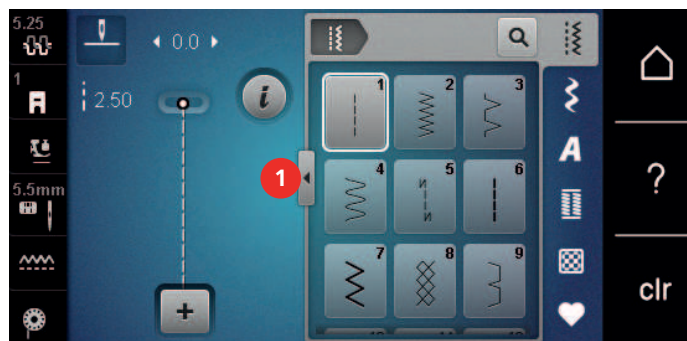

- > Чтобы уменьшить изображение, повторно нажмите кнопку «Увеличение/уменьшение окна».
- > Чтобы выбрать образец строчки вводом номера, нажмите кнопку «Выбор образца строчки номером».



5.2 Регулятор скорости

Регулятором скорости можно плавно регулировать скорость.

- > Перемещайте регулятор скорости влево, чтобы уменьшить скорость.
- > Перемещайте регулятор скорости вправо, чтобы увеличить скорость.

5.3 Регулировка натяжения верхней нитки

Базовая установка натяжения верхней нитки осуществляется автоматически при выборе образца строчки или вышивки.

Натяжение верхней нитки настраивается оптимально на заводе BERNINA. Для этого вдеваются в качестве верхней и нижней ниток нитки Metrosene/Seralon номер 100/2 (Фирма Mettler).

Если используются другие швейные нитки, то могут возникнуть отклонения в натяжении верхней нитки. Поэтому необходимо индивидуально настроить натяжение верхней нитки в соответствии с швейным проектом и выбранным образцом строчки.

Чем выше натяжение верхней нитки, тем сильнее натягивается верхняя нитка и тем сильнее нижняя нитка втягивается в материал. При более слабом натяжении верхней нитки верхняя нитка натягивается слабее, а нижняя нитка из-за этого слабее втягивается в материал.

Изменения натяжения верхней нитки влияют на соответственный выбранный образец строчки или вышивки. Постоянные изменения натяжения верхней нитки для режима шитья (См. стр. 45) можно осуществить в программе Setup.

Предпосылка:

- В программе Setup натяжение верхней нитки изменено.



- > Нажмите клавишу «Натяжение верхней нитки».
- > Перемещайте движок стилусом или пальцем, чтобы усилить или ослабить натяжение верхней нитки.



- > Нажмите желтую кнопку справа, чтобы вернуть изменения к базовым установкам.
- > Нажмите желтую кнопку слева, чтобы вернуть изменения к базовым установкам в **Программа Setup**.

5.4 Обработка образцов строчек

Настройка ширины строчки

- > Чтобы уменьшить ширину строчки, вращайте «Многофункциональную клавишу вверх» влево.
- > Чтобы увеличить ширину строчки, вращайте «Многофункциональную клавишу вверх» вправо.
- > Чтобы вызвать другие возможности установок, нажмите кнопку «Ширина строчки» (1).



Изменение длины стежка

- > Чтобы уменьшить длину стежка, вращайте «Многофункциональную клавишу вниз» влево.
- > Чтобы увеличить длину стежка, вращайте «Многофункциональную клавишу вниз» вправо.
- > Чтобы вызвать другие возможности установок, нажмите кнопку, «Длина стежка» (1).

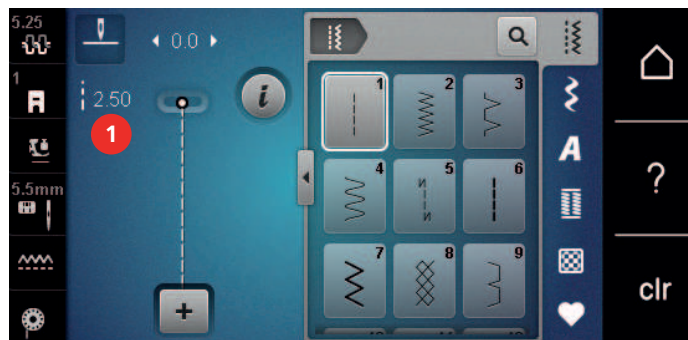

Корректировка баланса

Различные ткани, нитки и прокладки могут так повлиять на запрограммированные образцы строчек, что их нельзя будет сшить точно. Электронным балансом можно откорректировать эти отклонения и тем самым оптимально подогнать образец к обрабатываемой ткани.

- > Выберите образец строчки или алфавит.
- > Сшейте образец строчки.
- > Нажмите кнопку «i-диалог».



- > Нажмите кнопку «Баланс».
 - Появится обзор образцов строчки.

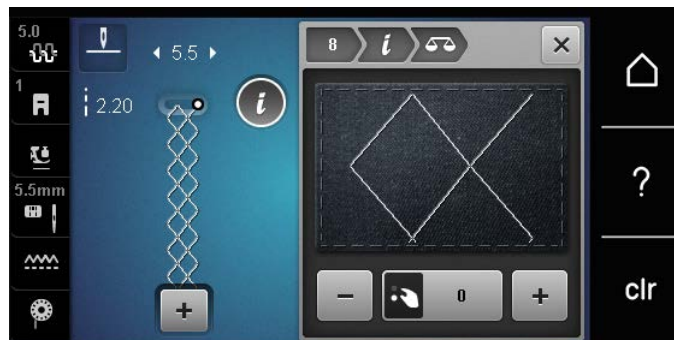

- > Чтобы откорректировать продольное направление образца, вращайте клавишу «Многофункциональная клавиша вниз» до тех пор, пока предварительный обзор образца не совпадет со сшитым образцом на ткани.



- > Измененные установки баланса можно сохранять для каждой строчки в «Персональная память».
- > Измененные установки баланса действительны до тех пор, пока не будет нажата кнопка «Удаление установок» или не будет выключена машина.

Установка повтора образца

Образец строчки можно повторять до 9 раз.

- > Выберите образец строчки или алфавит.
- > Нажмите кнопку «i-диалог».



- > Чтобы сшить образец строчки 1 раз, нажмите 1 раз кнопку «Повтор образца».
- > Чтобы сшить образец строчки до 9 раз, нажимайте кнопку «Повтор образца» от 2 до 9 раз.
- > Чтобы отключить повтор образца строчки, держите нажатой кнопку «Повтор образца».

Зеркальное отображение образца

- > Выберите образец строчки или алфавит.
- > Нажмите кнопку «i-диалог».



- > Чтобы отобразить образец строчки слева направо, нажмите кнопку «Зеркальное отображение влево/вправо».



- > Чтобы удалить образец строчки в направлении шитья, нажмите кнопку «Зеркальное отображение вверх/вниз».

Шитье в обратном направлении

- > Выберите образец строчки или алфавит.
- > Чтобы при нажатии клавиши «Шитье в обратном направлении» сразу переключиться на шитье в обратном направлении, установите остановку иглы в нижнем положении (постоянно).
- > Чтобы прошить еще один стежок вперед, перед тем как переключиться на шитье в обратном направлении, установите верхнее положение иглы (постоянно).



- > Нажмите кнопку «Шитье в обратном направлении» и держите ее нажатой.

Непрерывное шитье в обратном направлении



- > Выберите образец строчки или алфавит.
- > Нажмите кнопку «i-диалог».



- > Чтобы непрерывно шить в обратном направлении, нажмите кнопку «Непрерывное шитье в обратном направлении».
- Машина шьет в обратном направлении до тех пор, пока не будет повторно нажата кнопка «Непрерывное шитье в обратном направлении».

Шитье в обратном направлении стежок за стежком



- > Выберите образец строчки или алфавит.
- > Нажмите кнопку «i-диалог».



- > Чтобы прошить 200 последних стежков в обратном направлении, нажмите кнопку «Постежковое шитье в обратном направлении».

5.5 Комбинирование образцов

Режим комбинирования образцов. Обзор



- | | | | |
|---|------------------|---|--|
| 1 | «Ширина строчки» | 3 | «Режим комбинирования образцов/режим отдельных образцов» |
| 2 | «Длина стежка» | 4 | Отдельный образец строчки в пределах комбинации |

Создание комбинаций стежков

В режиме комбинирования образцов можно составлять вместе образцы строчек и алфавиты по собственному желанию. Путем комбинирования различных букв алфавита можно например составить надпись BERNINA.



- > Нажмите кнопку «Режим комбинирования образцов/режим отдельных образцов».
- > Выберите нужный образец.



- > Чтобы вернуться в режим отдельных образцов, повторно нажмите кнопку «Режим комбинирования образцов/режим отдельных образцов».

Сохранение комбинации образцов строчек

Чтобы снова применять индивидуально созданные комбинации образцов строчек, их можно сохранять в папке «Персональная память».

Предпосылка:

- Комбинация образцов строчек создана.



> Нажмите клавишу «Персональная память».



> Нажмите клавишу «Сохранение образцов строчек».



> Чтобы сохранить комбинацию образцов строчек, нажмите кнопку «Подтвердить».

Загрузка комбинации образцов строчек



> Нажмите кнопку «Режим комбинирования образцов/режим отдельных образцов».



> Нажмите кнопку «Персональная память».



> Нажмите кнопку «Загрузка комбинации образцов строчек».

> Выберите комбинацию образцов строчек.

Перезапись комбинации образцов строчек

Предпосылка:

- Комбинация образцов строчек создана.



> Нажмите клавишу «Персональная память».



> Нажмите клавишу «Сохранение образцов строчек».

> Выберите комбинацию образцов строчек, которую нужно перезаписать.



> Чтобы перезаписать комбинацию образцов строчек, нажмите кнопку «Подтвердить».

Удаление комбинации образцов строчек

Предпосылка:

- Комбинация образцов строчек создана.



> Нажмите клавишу «i-диалог».



> Нажмите клавишу «Обработка целой комбинации».



> Нажмите клавишу «Удаление».



> Нажмите клавишу «Подтвердить».

Обработка отдельного образца строчки

Предпосылка:

- Комбинация образцов строчек создана.
- > Чтобы выбрать отдельный образец, нажмите на нужную позицию (1) в комбинации образцов.



- > Чтобы обработать отдельный образец строчки, нажмите кнопку «i-диалог».

Удаление отдельного образца строчки

Предпосылка:

- Комбинация образцов строчек создана.
- > Нажмите на нужный образец (1) в комбинации образцов строчек.



- > Нажмите клавишу «i-диалог».



- > Нажмите клавишу «Удаление».

Добавление отдельного образца строчки

Новый образец строчки всегда добавляется под выбранным образцом.

Предпосылка:

- Комбинация образцов строчек создана.
- > Чтобы выбрать отдельный образец, нажмите на нужную позицию (1) в комбинации образцов.



- > Выберите новый образец строчки.

Зеркальное отображение комбинации образцов строчек

Предпосылка:

- Комбинация образцов строчек создана.



> Нажмите клавишу «i-диалог».



> Нажмите клавишу «Обработка целой комбинации».



> Чтобы отобразить всю комбинацию образцов строчек слева направо, нажмите кнопку «Зеркальное отображение влево/вправо».

> Чтобы вернуть изменения к базовым установкам, повторно нажмите кнопку «Зеркальное отображение влево/вправо».

Деление комбинации образцов строчек

Комбинацию образцов строчек можно поделить на несколько частей. Разделение осуществляется под курсором. Шьется только та часть, в которой находится курсор. Чтобы прошить следующую часть, нужно навести на нее курсор.

Предпосылка:

- Комбинация образцов строчек создана.

> Выберите нужную позицию в комбинации образцов, где комбинация должна делиться на части.

> Нажмите клавишу «i-диалог».



> Нажмите клавишу «Обработка комбинации при положении курсора».



> Нажмите клавишу «Деление комбинации».

Прерывание комбинации образцов

Комбинацию образцов можно прерывать в различных местах. Прерывание осуществляется под курсором.

Предпосылка:

- Комбинация образцов строчек создана.

> Выберите нужную позицию в комбинации образцов, где комбинация должна прерываться.

> Нажмите клавишу «i-диалог».



> Нажмите клавишу «Обработка комбинации при положении курсора».



> Нажмите клавишу «Прерывание комбинации».

> Шейте комбинацию образцов до прерывания и заново расположите материал.

Закрепление комбинации образцов

Предпосылка:

- Комбинация образцов строчек создана.

> Выберите нужную позицию в комбинации образцов, где комбинация должна закрепляться.

> Нажмите клавишу «i-диалог».



> Нажмите клавишу «Обработка комбинации при положении курсора».



> Нажмите клавишу «Закрепление шва».

- Каждый отдельный образец комбинации образцов может быть закреплен в начале или в конце.



Установка повтора образца

Предпосылка:

- Комбинация образцов строчек создана.



> Нажмите клавишу «i-диалог».



> Нажмите клавишу «Обработка целой комбинации».



> Чтобы повторить комбинацию образцов строчек, нажмите кнопку «Повтор образца» 1 раз.

> Чтобы повторить комбинацию образцов строчек до 9 раз, повторно нажмите кнопку «Повтор образца».

> Чтобы отключить повтор образца, долго нажимайте кнопку «Повтор образца» или нажмите клавишу «Удаление установок».

5.6 Управление образцом строчки

Сохранение установок образца строчки



> Выберите образец строчки, алфавит или пуговичную петлю.

> Нажмите кнопку «i-диалог».

> Измените стежок, алфавит или петлю.



> Чтобы сохранить все изменения в долговременной памяти, нажмите кнопку «Сохранение установок образца строчки».



> Чтобы отменить все изменения, нажмите кнопку «Возврат образца строчки к базовым установкам».

Сохранение образца строчки в собственной ячейке памяти

В файле «Персональная память» можно сохранять любые, в том числе и индивидуально измененные, образцы.

> Выберите образец строчки, алфавит или пуговичную петлю.

> Измените образец строчки.



> Нажмите кнопку «Персональная память».



> Нажмите кнопку «Сохранение образцов строчек».

> Выберите папку, в которой должен быть сохранен образец.



> Нажмите кнопку «Подтвердить».

Перезапись образца строчки из собственной ячейки памяти

Предпосылка:

- Образец строчки сохранен в собственной ячейке памяти.

> Выберите образец строчки, алфавит или пуговичную петлю.

> Измените образец строчки.



> Нажмите кнопку «Персональная память».



> Нажмите кнопку «Сохранение образцов строчек».

> Выберите папку, в которой был сохранен образец, который нужно перезаписать..

> Выберите образец, который нужно перезаписать.



> Нажмите кнопку «Подтвердить».

Загрузка образца строчки из собственной ячейки памяти

Предпосылка:

- Образец строчки сохранен в собственной ячейке памяти.



- > Нажмите кнопку «Персональная память».



- > Нажмите кнопку «Загрузка образца строчки».
- > Выберите папку, в которой находится образец.
- > Выберите образец строчки.

Удаление образца строчки из собственной ячейки памяти

Предпосылка:

- Образец строчки сохранен в собственной ячейке памяти.



- > Нажмите кнопку «Персональная память».



- > Нажмите кнопку «Удаление».
- > Выберите папку, в которой находится образец.
- > Выберите образец строчки.



- > Чтобы удалить образец строчки, нажмите кнопку «Подтвердить».

Сохранение образцов строчек на накопителе USB BERNINA

На накопителе USB BERNINA можно сохранять любые образцы строчек, в том числе и измененные индивидуально.

- > Выберите образец строчки или алфавит.
- > Обработайте образец строчки.



- > Нажмите кнопку «Персональная память».



- > Нажмите кнопку «Сохранение образцов строчек».
- > Вставьте накопитель USB BERNINA в порт USB машины.



- > Нажмите кнопку «Флеш-накопитель USB».



- > Нажмите кнопку «Подтвердить».

Загрузка образца строчки с флеш-накопителя USB BERNINA



- > Нажмите кнопку «Персональная память».



- > Нажмите кнопку «Загрузка образца строчки».
- > Нажмите кнопку «Увеличение/уменьшение окна» (1).

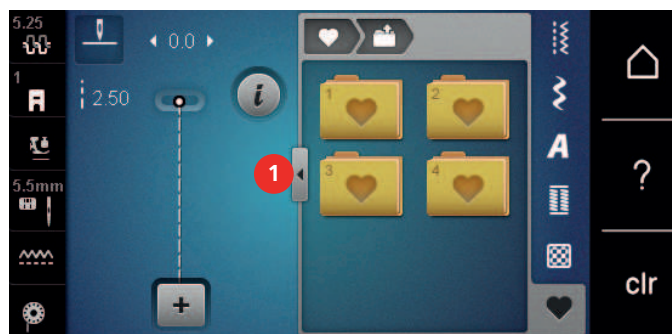

- > Вставьте накопитель USB BERNINA в порт USB машины.
- > Нажмите кнопку «Флеш-накопитель USB».
- > Выберите нужный образец строчки.

Удаление образца строчки с флеш-накопителя BERNINA USB



> Нажмите кнопку «Персональная память».



> Нажмите кнопку «Удаление».

> Вставьте накопитель USB BERNINA в порт USB машины.

> Выберите образец, который нужно удалить.



> Нажмите кнопку «Подтвердить».

5.7 Закрепление начала и конца шва

Укрепление шва клавишей «Закрепление строчки»

Кнопку «Закрепление строчки» можно программировать разными функциями.



> Нажмите кнопку «Закрепление строчки» перед началом шитья.

– Образец/комбинация образцов будут прошиты заданным количеством закрепительных стежков до начала шитья.

> Нажмите кнопку «Закрепление строчки» во время шитья.

– Машина сразу останавливается и выполняет запрограммированное количество закрепительных стежков.

Закрепление кнопкой «Закрепление строчки»

Каждый отдельный образец комбинации образцов может быть закреплен в начале или в конце.



> Нажмите кнопку «i-диалог».



> Нажмите кнопку «Обработка комбинации при положении курсора».



> Нажмите кнопку «Закрепление шва» перед началом шитья.

– Образец/комбинация образцов закрепляется в начале шитья 4 стежками.

> Нажмите кнопку «Закрепление шва» во время шитья.

– Образец строчки или активный образец комбинации образцов строчек закрепляется в конце 4 стежками.

5.8 Компенсация толщины материала

Если лапка косо стоит на толстом шве, то транспортер не может захватывать материал, и швейный проект будет вышит неаккуратно.

> 1 – 3 компенсационных пластинки протолкните сзади под лапку вплотную к игле, чтобы выровнять слои ткани.

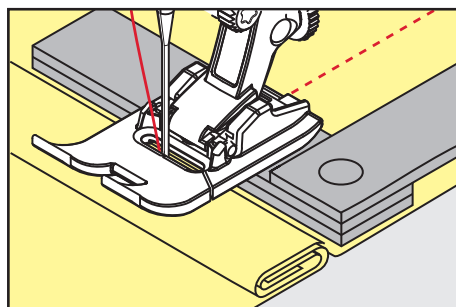

– Лапка лежит горизонтально на швейном проекте.

- > 1 – 3 компенсационных пластинки протолкните спереди под лапку вплотную к игле, чтобы выровнять слои ткани.

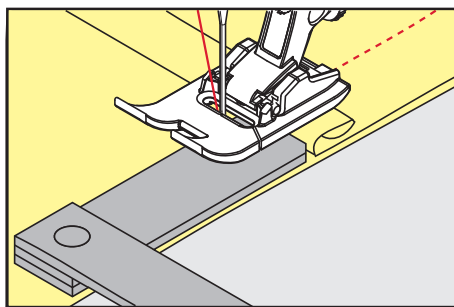

- Лапка лежит горизонтально на швейном проекте.
- > Шейте до тех пор, пока вся лапка не пройдет толстое место шва.
- > Удалите компенсационные пластинки.

5.9 Обработка уголков

При шитье уголков ткань подается меньше, так как только одна часть швейного проекта лежит на транспортере. С помощью компенсационной пластинки можно тем не менее равномерно подавать ткань.

- > Если Вы дошли до канта материала, остановите процесс шитья с нижней позицией иглы.
- > Поднимите лапку.
- > Поверните ткань и приведите ее в нужную позицию.
- > 1 – 3 компенсационных пластинки на правой стороне лапки протолкните вплотную к швейному проекту.
- > Опустите лапку.

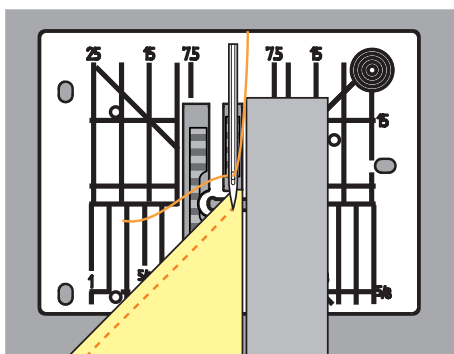







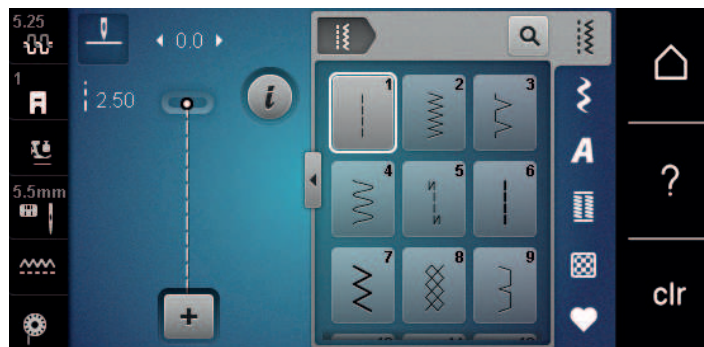





- > Шейте дальше до тех пор, пока швейный проект не окажется снова на транспортере.





6 Рабочие строчки

6.1 Обзор рабочих строчек



Образец строчки	Номер строчки	Название	Описание
	1	Прямая строчка	Для стачивания, простегивания и сметывания.
	2	Зигзаг	Для обметывания кромок, выполнения эластичных швов, пришивания кружев и резиновой тесьмы.
	3	Оверлочная строчка	Для обметывания кантов, сшивания и обметывания эластичных тканей в ходе одной операции.
	4	Строчка «серпантин»	Для штопки и усиления кромок или пришивания кружев и резиновой тесьмы.
	5	Программа закрепления строчки	Для автоматического закрепления начала шва прямым и обратным стежком.
	6	Тройная прямая строчка	Для усиления швов на плотных материалах и для получения декоративных эффектов.
	7	Тройная строчка зигзаг	Для износостойких швов на прочных материалах, видимых подрубленных краев и для получения декоративных эффектов.
	8	Сотовая строчка	Для эластичных тканей и подрубленных краев, а также для резиновой нитки.
	9	Потайная строчка	Для потайной подшивки на большинстве видов ткани и для фестончатой подшивки на мягком джерси и тонких тканях.
	10	Двойная оверлочная строчка	Для стачивания и обметывания эластичных тканей в ходе одной операции.
	11	Сверхэластичная строчка	Для высокоэластичных открытых швов.

Образец строчки	Номер строчки	Название	Описание
	12	Гофрирующая строчка	Для гофрирования резиновой ниткой и для плоских соединительных швов на тканях средней плотности.
	13	Растяжимая оверлочная строчка	Для стачивания и обметывания эластичных тканей в ходе одной операции и для плоских соединительных швов.
	14	Строчка «джерси»	Для видимого подрубленного края и видимого шва на белье и пуловерах, для заплат на трикотаже.
	15	Универсальная строчка	Для плоских соединительных швов, видимого подрубленного края и декоративных строчек на плотных тканях, таких как фетр и кожа, для пришивания резиновой тесьмы.
	16	Прошитый зигзаг	Для обработки и укрепления кромок, для пришивания резиновой тесьмы и для декоративных строчек.
	17	Строчка «лайкра»	Для плоских соединительных швов, видимого подрубленного края на лайкровых материалах и для обработки швов на изделиях женской галантереи.
	18	Эластичная строчка	Для эластичных швов и подрубленных краев на тканых и трикотажных материалах.
	19	Усиленный оверлочный шов	Для оверлочных или плоских соединительных швов на средней плотности трикотажных и махровых материалах.
	20	Трикотажный оверлочный шов	Для эластичных швов и подрубленных краев на тканых и трикотажных материалах, для сшивания и обметывания.
	22	Простая программа штопки	Для автоматической штопки на тонких и плотных материалах.
	23	Усиленная программа штопки	Для автоматической штопки на плотных материалах.
	24	Программа закрепки	Для усиления прорезей карманов, закрепок пуговичных петель и для пришивания шлевок.
	25	Программа закрепки	Для усиления прорезей карманов, пришивания шлевок и укрепления концов шва.

Образец строчки	Номер строчки	Название	Описание
	26	Крупные «мушки»	Усиление прорезей карманов, застежек молния и прорезей на средней плотности и плотных материалах.
	29	Узкая потайная строчка	Для подшивки потайным и фестончатым швом на легких, тонких и мягких материалах.
	30	Ручная сметочная строчка	Для работ, при которых желательна очень большая длина стежка.
	32	Одиночный прямой стежок	Для 1 прямого стежка как стежка перехода в комбинации.
	33	Три одиночных прямых стежка	Для 3 одиночных прямых стежков как стежков перехода в комбинации.
	34	Усиленная программа штопки	Для штопки вместе с функцией "Шитье в обратном направлении".

6.2 Шитье прямой строчкой

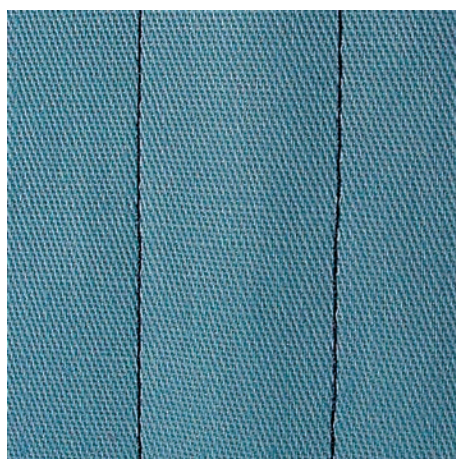

Настройте длину стежка в соответствии со швейным проектом, например, для джинсовой ткани длинные стежки (примерно 3 – 4 мм), для тонких тканей короткие стежки (примерно 2 – 2,5 мм).
Настройка длины стежка в соответствии с толщиной ниток. Например, при прострачивании многокруточными толстыми нитками длинные стежки (примерно 3 – 5 мм).

Предпосылка:

- Лапка для реверсных стежков #1 вставлена.



- > Нажмите кнопку «Рабочие строчки».
- > Выберите Прямая строчка № 1.

6.3 Закрепление автоматической программой закрепления строчки

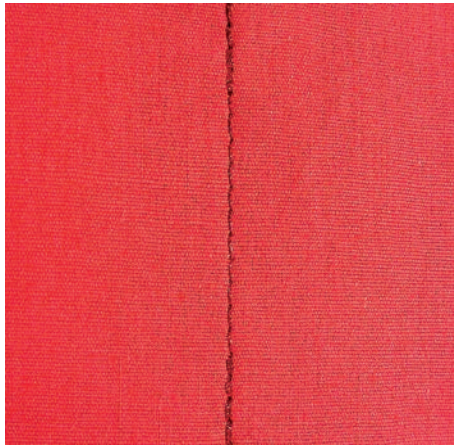

Происходит равномерное закрепление определенным количеством выполненных стежков 6 вперед и 6 назад.

Предпосылка:

- Лапка для реверсных стежков #1 вставлена.



- > Нажмите кнопку «Рабочие строчки».
- > Выберите Программа закрепления строчки № 5.
- > Нажмите на пусковую педаль.
 - Машина автоматически закрепляет строчку.



- > Выполните шов нужной длины.
- > Нажмите кнопку «Шитье в обратном направлении».
 - Машина автоматически закрепляет строчку и останавливается в конце программы закрепления строчки.

6.4 Вшивание застежек молния

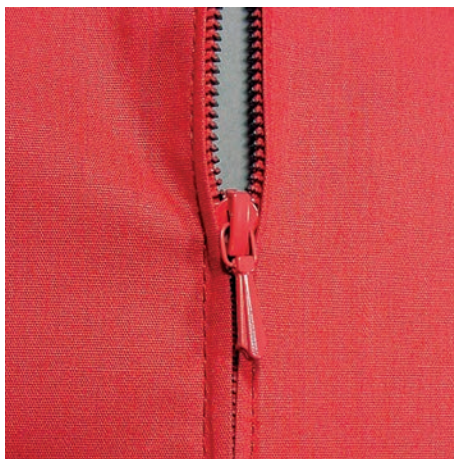

Так как подача ткани в начале шитья может быть трудной, рекомендуется прочно удерживать нитки в начале шитья, или на несколько стежков оттянуть швейный проект слегка назад или сначала прошить в обратном направлении 1 – 2 см.



- > Вставьте Лапка для реверсных стежков #1.
- > Нажмите кнопку «Рабочие строчки».
- > Выберите Прямая строчка № 1.
- > Выполните шов до начала застежки молния.
- > Выполните закрепительные строчки.
- > Зашейте отрезок с застежкой молния длинными стежками.

- > Обработайте припуск на шов.
- > Приутюжьте шов.
- > Откройте застежку молния.
- > Приметайте застежку молния под материалом таким образом, чтобы края материала смыкались над серединой застежки.
- > На несколько сантиметров раскройте застежку.
- > Вставьте Лапка для "молний" #4.
- > Переместите иглу вправо.
- > Используйте коленный рычаг для поднятия лапки и расположения швейного проекта.
- > Начинайте шить с левой верхней стороны.
- > Направляйте лапку таким образом, чтобы игла прокалывала тесьму молнии вдоль звеньев застежки.
- > Перед ползунком молнии остановитесь с нижней позицией иглы.
- > Поднимите лапку.
- > Закройте застежку "молния".
- > Продолжайте шить и остановитесь перед концом прорези с нижним положением иглы.
- > Поднимите лапку и поверните швейный проект.
- > Прошейте до другой стороны застежки молния, остановите машину с нижней позицией иглы.
- > Поднимите лапку и поверните швейный проект.
- > Прострочите вторую сторону снизу вверх.

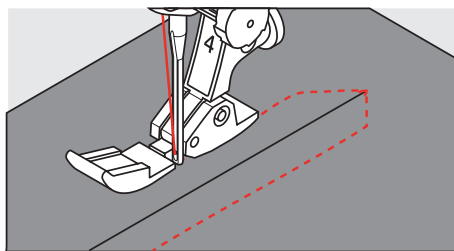

6.5 Пришивание застежки молния с обеих сторон

Для тканей с ворсом, как например, бархат, рекомендуется вшивать застежку молния с обеих сторон снизу вверх.



Если ткань плотная или жесткая, рекомендуется использовать иглу толщиной 90 – 100, при этом получаются равномерные стежки.



- > Вставьте Лапка для реверсных стежков #1.
- > Нажмите кнопку «Рабочие строчки».
- > Выберите Прямая строчка № 1.
- > Выполните шов до начала застежки молния.
- > Выполните закрепительные строчки.
- > Зашейте отрезок с застежкой молния длинными стежками.
- > Обработайте припуск на шов.
- > Приутюжьте шов.
- > Откройте застежку молния.
- > Приметайте застежку молния под материалом таким образом, чтобы края материала смыкались над серединой застежки.
- > Вставьте Лапка для "молний" #4.
- > Переместите иглу вправо.
- > Используйте коленный рычаг для поднятия лапки и расположения швейного проекта.
- > Начинайте шить в середине шва в конце застежки.
- > Шейте косо к звеньям застежки.
- > Прострочите первую сторону (1) снизу вверх.
- > Перед ползунком молнии остановитесь с нижней позицией иглы.
- > Поднимите лапку.

- > Раскройте застежку молния до лапки.
- > Опустите лапку и продолжайте шить.
- > Переместите иглу влево.
- > Прострочите вторую сторону (2) точно так снизу вверх.

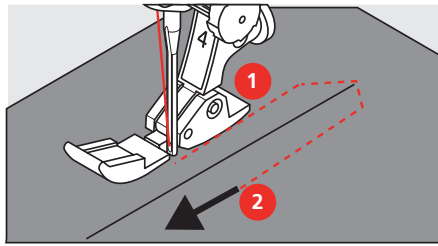

6.6 Шитье тройной прямой строчки

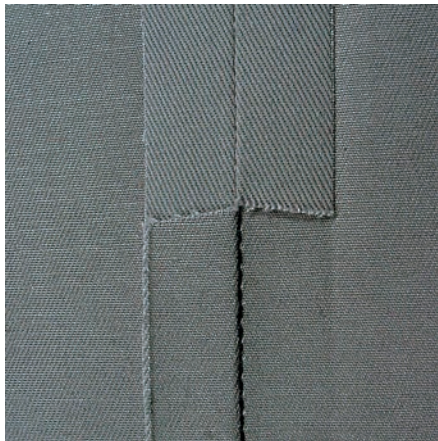

Тройная прямая строчка особенно подходит для износостойких швов и для жестких и плотных тканей, таких как джинсовая ткань и вельвет. При жестких или очень плотных тканях рекомендуется устанавливать Лапка для джинсовой ткани #8. Это облегчает работу с джинсовыми тканями или парусиной. Для декоративного простегивания можно дополнительно увеличить длину стежка.

- > Вставьте Лапка для реверсных стежков #1.
- > Нажмите кнопку «Рабочие строчки».
- > Выберите Тройная прямая строчка № 6.

6.7 Шитье тройного зигзага

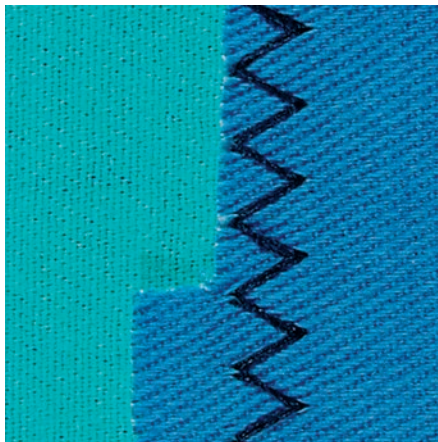

На плотных тканях, в особенности на джинсовой ткани, чехлах для шезлонга, маркизах. Подшивка на тканях, подвергающихся частой стирке. Сначала обметывайте подогнутые края.

- > Вставьте Лапка для реверсных стежков #1.
- > Нажмите кнопку «Рабочие строчки».
- > Выберите Тройная строчка зигзаг № 7.

6.8 Свободная штопка

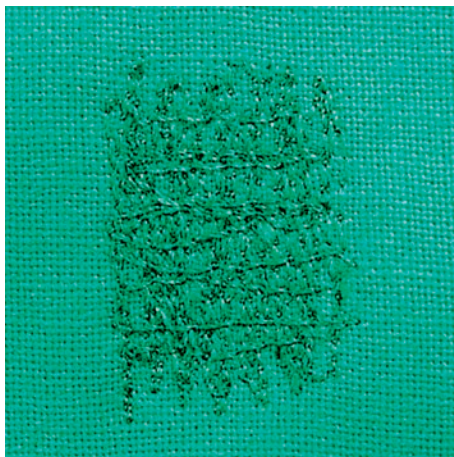

Для штопки дыр или протертых мест на любой ткани.

Если нитки выступают наружу, стежки выглядят некрасиво, в этом случае передвигайте ткань помедленнее. Если на изнанке ткани образуются узелки, передвигайте ткань быстрее. При обрыве нитки ткань обязательно надо передвигать равномернее.

- > Вставьте Лапка для штопки #9.
- > Нажмите кнопку «Рабочие строчки».
- > Выберите Прямая строчка № 1.
- > Опустите транспортер.
- > Закрепите приставной столик.
- > Закрепите ткань в штопальных пяльцах (специальная принадлежность).
 - Место починки остается равномерно растянутым и не будет стягиваться.
- > Направляйте материал вручную слева направо, без жесткого прижима.
- > Чтобы предотвратить образование разрывов и обрыв нитки, закругляйте строчку.
- > Работайте со стежками неравномерной длины, чтобы нитка лучше скрывалась в ткани.

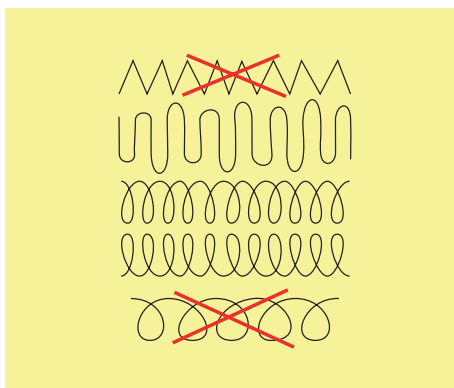

- > Прошейте первые соединительные нити не слишком плотно, перекрывая поврежденное место.
- > Работайте со стежками неравномерной длины.

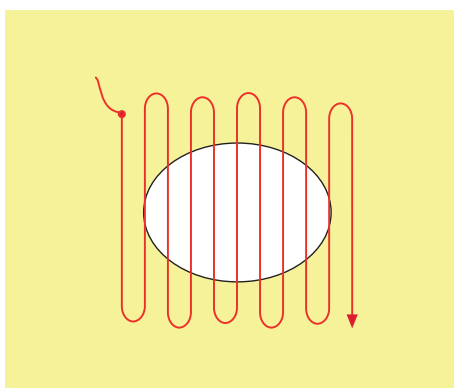

- > Поверните ткань на 90°.
- > Прошейте первые соединительные нити не слишком плотно.

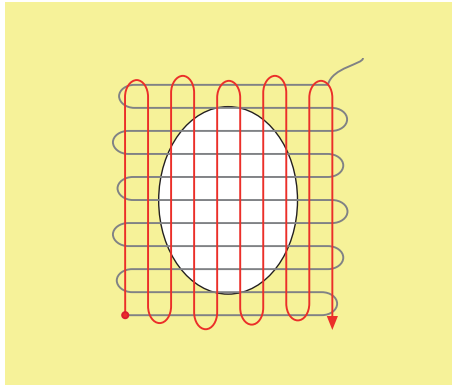

- > Поверните ткань на 180°.
- > Снова сшейте разреженную строчку.

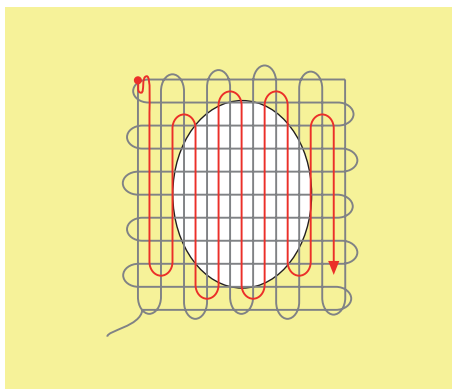

6.9 Автоматическая штопка

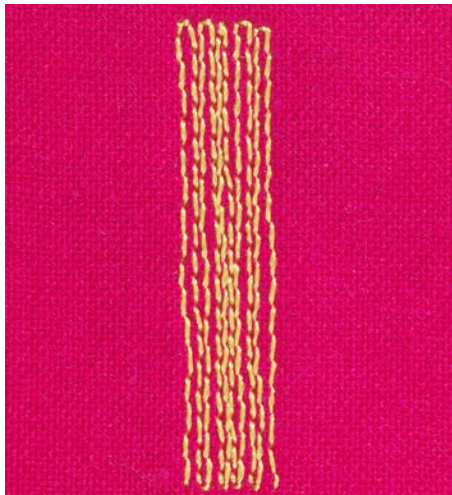

Простая программа штопки № 22 прежде всего подходит для быстрой штопки протертых мест или разрывов. Рекомендуется подклеивать под протертые места или разрывы легкую ткань или тонкую самоклеющуюся ткань. Простая программа штопки № 22 заменяет нити основы на всех материалах. Если поверхность штопки перекашивается, можно выровнять ее функцией баланса.

- > Вставьте Лапка для реверсных стежков #1 или Лапка с салазками для петель #3А.
- > Нажмите кнопку «Рабочие строчки».
- > Выберите Простая программа штопки № 22.
- > Закрепляйте тонкие ткани в штопальных пяльцах (специальная принадлежность).
 - Место починки остается равномерно растянутым и не будет стягиваться.
- > Начинайте шить от верхней левой части.



- > Прострочите первую строчку нужной длины.
- > Остановите машину.
- ↳ Нажмите клавишу «Шитье в обратном направлении».
 - Длина запрограммирована.
- > Завершите программу штопки.
 - Машина автоматически останавливается.

6.10 Усиленная автоматическая штопка



Усиленная программа штопки № 23 прежде всего подходит для быстрой штопки протертых мест или разрывов. Усиленная программа штопки № 23 заменяет нити основы на всех материалах.



Если штопка не перекрыла всю поврежденную поверхность, рекомендуется переместить материал и заново включить программу штопки. Длина запрограммирована и ее можно повторять любое количество раз.



- > Вставьте Лапка с салазками для петель #3А.
- > Нажмите кнопку «Рабочие строчки».
- > Выберите Усиленная программа штопки № 23.
- > Закрепляйте тонкие ткани в штопальных пальцах (специальная принадлежность).
 - Место починки остается равномерно растянутым и не будет стягиваться.
- > Начинайте шить от верхней левой части.
- > Прострочите первую строчку нужной длины.
- > Остановите машину.
- ↳ Нажмите кнопку «Шитье в обратном направлении».
 - Длина штопки запрограммирована.
- > Завершите программу штопки.
 - Машина автоматически останавливается.

6.11 Штопка программой усиленной штопки

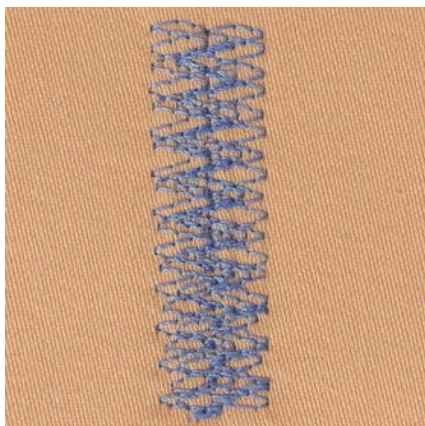

Программа штопки № 34 особенно подходит для поврежденных мест на тяжелых или плотных тканях, например, на джинсах или на рабочей одежде.

- > Вставьте лапку для реверсных стежков #1.
- > Нажмите кнопку «Рабочие строчки».
- > Выберите программу штопки № 34.



6.12 Обработка края



Строчка Зигзаг № 2 подходит для всех материалов. Но ее можно использовать и при эластичных швах, а также для декоративных работ. Для тонких материалов нужно использовать штопальные нитки.

При гладьевом валике рекомендуется устанавливать плотный, короткий зигзаг с длиной стежка 0,3 – 0,7 мм. Гладьевого валик можно использовать для аппликаций и для вышивания.

Предпосылка:

- Край ткани лежит плоско и не заворачивается.
- > Вставьте Лапка для реверсных стежков #1.
- > Нажмите кнопку «Рабочие строчки».
- > Выберите Зигзаг № 2 или Гладьевого валик № 1315.
- > Выберите не очень большую ширину строчки и не очень длинный стежок.
- > Чтобы игла с одной стороны прокалывала ткань, а с другой стороны выходила за край, направьте край ткани по середине подошвы лапки.



6.13 Шитье двойным оверлочным швом



Двойной оверлочный шов подходит для рыхлых трикотажных материалов и в качестве поперечного шва на вязаных изделиях. При шитье трикотажных материалов нужно применять новую иглу «джерси», чтобы не повредить тонкие ячейки материала. При шитье эластичных тканей можно использовать иглу для эластичных материалов.

- > Вставьте Лапка для реверсных стежков #1 или Оверлочная лапка #2.
- > Нажмите кнопку «Рабочие строчки».
- > Выберите Двойная оверлочная строчка № 10.



6.14 Отстрачивание узких кромок

- > Вставьте Лапка потайного стежка #5 или Лапка для отделки узких кромок #10.
- > Нажмите кнопку «Рабочие строчки».
- > Выберите Прямая строчка № 1.
- > Расположите край материала слева от направляющей детали лапки потайного стежка.
- > Выберите левую позицию иглы на желаемом расстоянии от края.

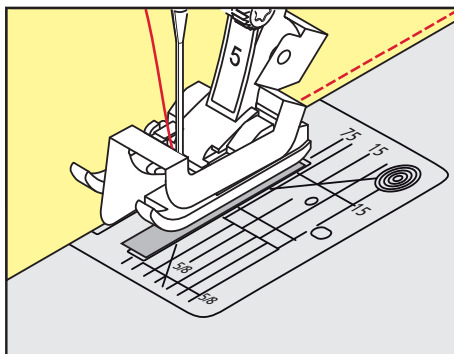

6.15 Отстрачивание кромок на расстоянии от края

- > Вставьте Лапка для реверсных стежков #1.
- > Нажмите кнопку «Рабочие строчки».
- > Выберите Прямая строчка № 1.
- > Ведите канты вдоль лапки или вдоль маркировок при 1 – 2,5 см.
- > Выберите позицию иглы на желаемом расстоянии от края.

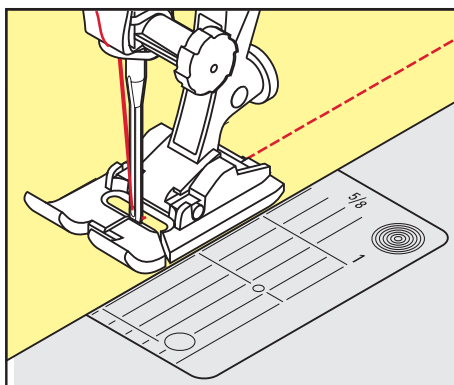

6.16 Отстрачивание кромок с кромконаправителем (специальная принадлежность)

Для отстрачивания материала параллельными широкими строчками рекомендуется вести кромконаправитель вдоль ранее проложенной строчки.

- > Вставьте Лапка для реверсных стежков #1.
- > Нажмите кнопку «Рабочие строчки».
- > Выберите Прямая строчка № 1.
- > Ослабьте винт сзади лапки.
- > Вставьте кромконаправитель в отверстие лапки.
- > Определите нужную ширину.
- > Затяните винт.

- > Ведите край материала вдоль кромкоправителя.

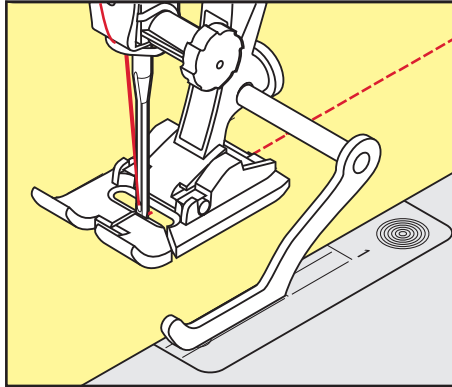

6.17 Шитье подогнутого края

При применении лапки потайного стежка #5 (специальная принадлежность) рекомендуется устанавливать крайнюю левую или крайнюю правую позицию иглы. При лапке для реверсных стежков #1 и лапке для отделки узких кромок #10 (специальная принадлежность) возможны все позиции иглы.

- > Вставьте лапку потайного стежка #5 (специальная принадлежность) или лапку для реверсных стежков #1 или лапку для отделки узких кромок #10 (специальная принадлежность).
- > Нажмите кнопку «Рабочие строчки».
- > Выберите прямую строчку № 1.
- > Расположите внутренний верхний край подгиба справа от направляющей детали лапки потайного стежка.
- > Выберите крайнюю правую позицию иглы так, чтобы шить на верхнем краю подгибки.

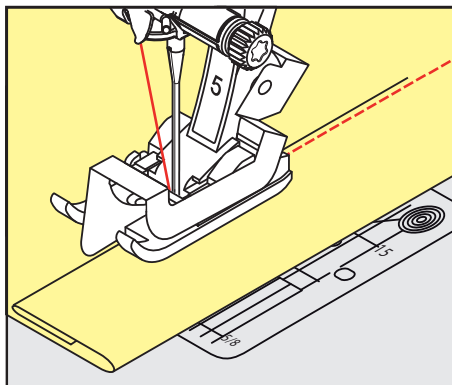

6.18 Выполнение потайного шва

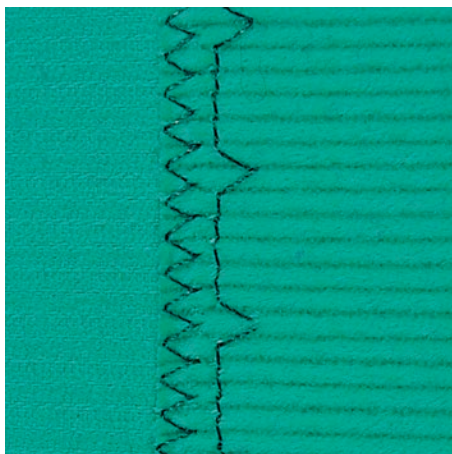

Для незаметной подшивки средней плотности и плотных материалов из хлопка, шерсти и смешанных волокон.

Предпосылка:

- Кромки ткани обработаны краевой строчкой.
- > Вставьте Лапка потайного стежка #5 (специальная принадлежность).
- > Нажмите клавишу Рабочие строчки.
- > Выберите потайную строчку № 9.
- > Ткань должна быть уложена так, чтобы обработанный край находился с правой стороны.
- > Вложите ткань под лапку таким образом, чтобы край сгиба соприкасался с направляющей кромкой лапки.
- > Край сгиба равномерно ведите вдоль направляющей лапки, чтобы игла втыкалась в край сгиба на одну и ту же глубину.
 - Убедитесь в том, что игла лишь касается края сгиба.
- > После выполнения примерно 10 см (примерно 3.93 дюйма) потайного шва проверьте еще раз работу с обеих сторон и при необходимости скорректируйте ширину строчки.

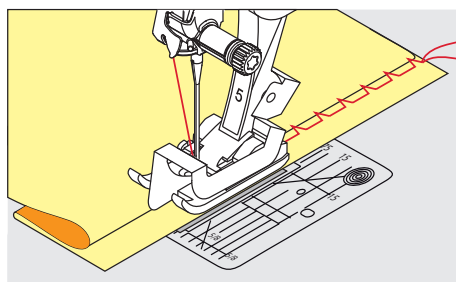

6.19 Выполнение декоративной подшивки

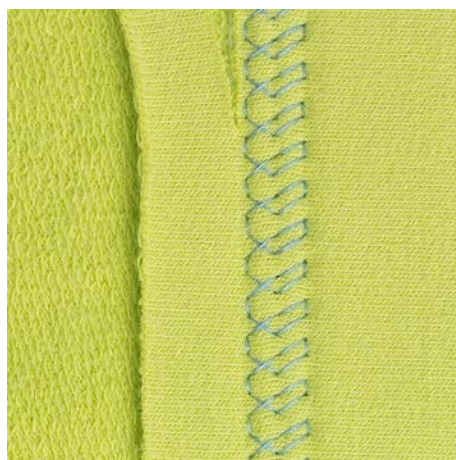

Декоративная подшивка подходит прежде всего для эластичных подшивок на трикотажных изделиях из хлопка, шерсти, синтетики и смешанных волокон.

- > Вставьте Лапка для реверсных стежков #1.
- > Нажмите кнопку «Рабочие строчки».
- > Выберите Строчка «джерси» № 14.
- > Приутюжьте и при необходимости приметайте подгибку.
- > При необходимости уменьшите прижим лапки.
- > Прошейте подгибку с нужной глубиной на передней стороне.
- > Обрежьте остальную ткань на обратной стороне.



6.20 Выполнение плоского соединительного шва

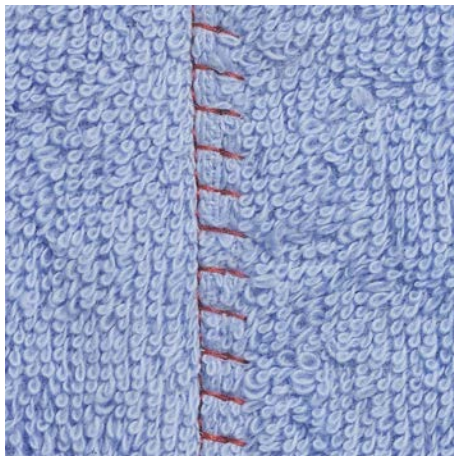

Плоский соединительный шов прежде всего подходит для пушистых или плотных тканей, таких как махровая ткань, войлок или кожа.

- > Вставьте Лапка для реверсных стежков #1.
- > Нажмите кнопку «Рабочие строчки».
- > Выберите Растяжимая оверлочная строчка № 13.
- > Уложите края ткани друг на друга.
- > Шейте вдоль канта материала.
- > Чтобы получился очень плоский непрерывный шов, убедитесь в том, что правый укол иглы выходит за край верхнего слоя и попадает в нижний слой.

6.21 Выполнение сметочной строчки

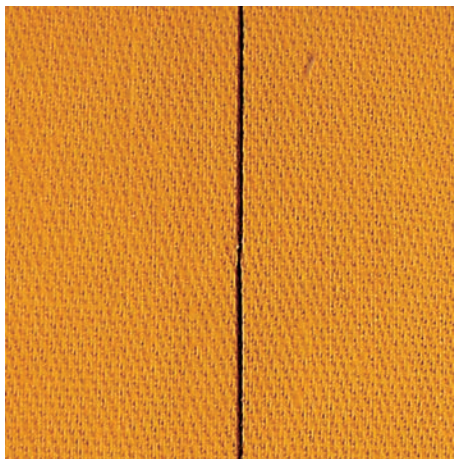

При сметывании рекомендуется использовать тонкую штопальную нитку. Ее легко можно потом удалить. Сметочная строчка подходит для работ, при которых желательна очень большая длина стежка.

- > Вставьте Лапка для штопки #9 (специальная принадлежность).
- > Опустите транспортер.
- > Нажмите кнопку «Рабочие строчки».
- > Выберите Ручная сметочная строчка № 30.
- > Чтобы избежать смещения слоев ткани, скрепите сметываемые детали булавками, втыкаемыми поперек направления сметочной строчки.
- > Удерживайте нитки и прошейте 3 – 4 закрепительных стежка в начале.
- > Выполните один стежок и вытяните материал назад на нужную длину стежка.
- > Выполните один стежок.
- > Прошейте 3 – 4 закрепительных стежка в конце.

7 Декоративные строчки

7.1 Обзор декоративных строчек

В зависимости от типа ткани лучше выглядят простые или более сложные декоративные строчки.

- Декоративные строчки, запрограммированные одиночными прямыми стежками, особенно хорошо смотрятся на легких материалах, например Декоративная строчка № 101.
- Декоративные строчки, запрограммированные тройными прямыми стежками или несколькими гладьевыми стежками, особенно подходят для материалов средней плотности, например Декоративная строчка № 107.
- Декоративные строчки, запрограммированные гладьевыми стежками, особенно хорошо смотрятся на плотных материалах, например Декоративная строчка № 401.

Для получения совершенного рисунка строчки используйте в качестве верхней и нижней ниток нитки одного цвета и стабилизатор. При ворсистой или длинноволокнистой ткани рекомендуется использовать на лицевой стороне дополнительно растворимый в воде стабилизатор, который можно легко смыть после шитья.



Декоративная строчка	Категория	Наименование
	Категория 100	Природа
	Категория 300	Крестообразные стежки
	Категория 400	Гладьевые строчки
	Категория 600	Строчки "Орнаменты"
	Категория 700	Строчки «Домашний текстиль»
	Категория 900	Строчки - пиктограммы

7.2 Шитье с декоративными нитками на шпульке

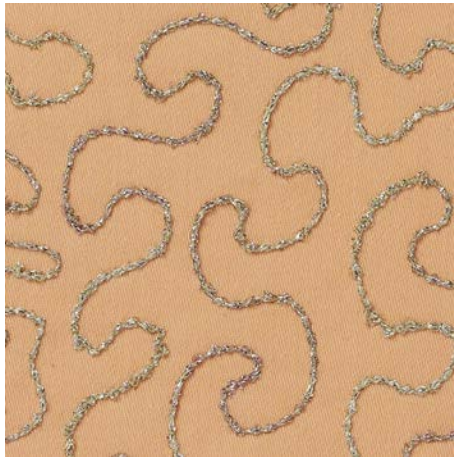

Шпульку можно заполнить любыми нитками. Свободное вышивание со структурой. Этот метод похож на шитье свободными руками, но он осуществляется на **изнаночной** стороне материала.

Поверхность шитья должна быть усилена стабилизатором. Образец можно начертить на изнаночной стороне материала. Образец можно начертить и на лицевой стороне материала. Линии можно прошить свободной прямой строчкой полиэфирными, хлопчатобумажными или вискозными нитками. Ряды строчек видны на изнанке ткани и служат вспомогательными линиями при шитье нижними нитками.

Шитье нижними нитками можно выполнять с функцией BSR. Рекомендуется равномерно перемещать работу под иглой с одинаковой скоростью, следуя линиям образца. После шитья стабилизатор необходимо удалить.

Сначала выполните пробное шитье и проверьте, как выглядит результат на изнанке.

Не все декоративные строчки годятся для этой техники. Хорошие результаты получаются прежде всего при простых декоративных строчках. Избегайте компактных видов строчек и гладьевого валика пуговичных петель.

ВНИМАНИЕ

Используется неподходящий шпульный колпачок

Повреждение шпульного колпачка.

> Используйте шпульный колпачок Bobbinwork (специальная принадлежность).



> Вставьте Открытая вышивальная лапка #20.

> Нажмите кнопку «Декоративные строчки».

> Выберите подходящую декоративную строчку.

> Чтобы регулировать длину стежка и ширину строчки для получения красивой вязки стежков даже при шитье толстыми нитками, вращайте «Многофункциональную клавишу вверх» и «Многофункциональную клавишу вниз».



> Чтобы настроить натяжение верхней нитки, нажмите кнопку «Натяжение верхней нитки».

7.3 Выполнение крестообразного стежка

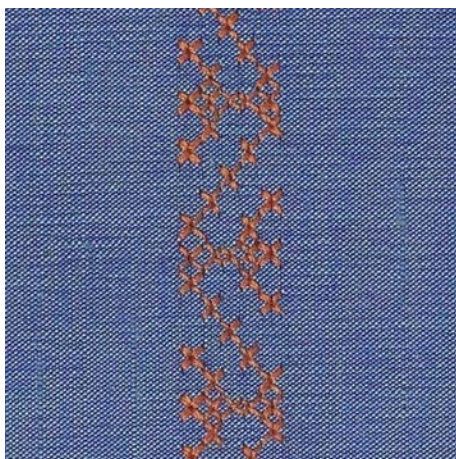

Крестообразная вышивка это традиционная техника и дополнение к обычным декоративным строчкам. Если выполнять крестообразные стежки на льняной структуре, они выглядят как ручная вышивка. Если выполнять крестообразные стежки вышивальными нитками, образец выглядит более полным. Крестообразные стежки используются прежде всего для декорации дома, в качестве бордюров на деталях одежды и как обычные украшения. Так как каждый следующий ряд стежков ориентируется на первый ряд, рекомендуется шить первый ряд в виде прямой линии.

- > Вставьте Лапка для реверсных стежков #1 или Открытая вышивальная лапка #20.
- > Выберите крестообразный стежок категории 300 и при необходимости комбинируйте.
- > Чтобы первый ряд был сшит прямо, рекомендуется использовать кромкоправитель (специальная принадлежность) или ограничительную рейку (специальная принадлежность).
- > Сшейте второй ряд по ширине лапки или с помощью кромкоправителя рядом с первым рядом.





7.4 Защипы

Защипы



Защипы это узко простроченные складки, которые должны быть сшиты до точного покроя детали одежды или швейного проекта. Они подходят в качестве украшения или в комбинации с другими вышивками. Использование лапок для защипов может значительно упростить эту технику. Эта техника уменьшает размеры поверхности ткани. Нужно всегда планировать достаточно материала.

Обзор лапок для защипов

Лапка для защипов	Номер	Описание
	#30 (специальная принадлежность)	3 желобка Для плотных материалов. С 4 мм двухстержневой иглой
	#31 (специальная принадлежность)	5 желобков Для средней плотности и плотных тканей. С 3 мм двухстержневой иглой
	#32 (специальная принадлежность)	7 желобков Для легких и средней плотности материалов. С 2 мм двухстержневой иглой
	#33 (специальная принадлежность)	9 желобков Для очень легких тканей (без вкладной нити). С 1 или 1,6 мм двухстержневой иглой
	#46 C (специальная принадлежность)	5 желобков С 1.6 – 2.5 мм двухстержневой иглой Для очень легких и средней плотности материалов.

Заправка вкладной нити

Зашипы выглядят ярче и рельефнее, если шить их с вкладной нитью. Вкладная нить должна хорошо укладываться в желобок соответствующей лапки. Вкладная нить должна быть цветопрочной и не должна сокращаться.

- > Выключите машину.
- > Извлеките иглу.
- > Снимите лапку.
- > Снимите игольную пластину.
- > Откройте крышку петлителей.
- > Проведите вкладную нить через отверстие петлителя и снизу через отверстие в игольной пластине.
- > Вденьте игольную пластину.
- > Закройте крышку петлителей.

- > Следите за тем, чтобы вкладная нить проходила через маленькое отверстие для нитки в крышке петлителей.

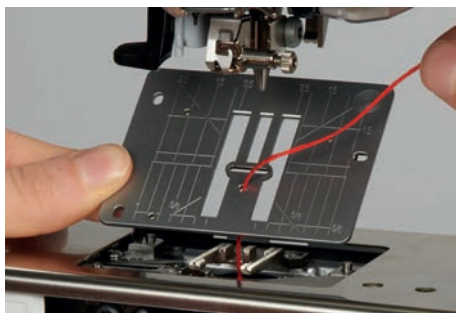

- > Насадите катушку на коленный рычаг.



- > Убедитесь, что вкладная нить хорошо скользит.
- > Если нитка плохо скользит у крышки петлителей, оставьте его открытым во время шитья.
 - Вкладная нить во время шитья находится на изнаночной стороне и удерживается/прошивается нижней ниткой.

Шитье защипов

- > Вставьте соответствующую двухстержневую иглу.
- > Заправьте двухстержневую иглу.
- > Вытяните наверх нижнюю нитку.
- > Сшейте первый защип.
- > Проведите первый защип под одним из желобков лапки для защипов в зависимости от выбранного расстояния.
- > Все остальные защипы шейте параллельно.

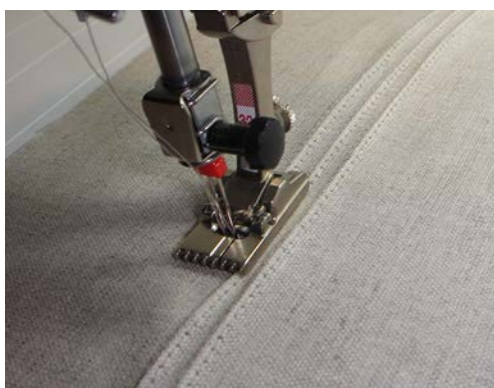

8 Алфавиты

8.1 Обзор алфавитов

Буквы блочного, контурного и рукописного шрифтов, а также кириллицу можно шить и строчными буквами.

Для получения совершенного стежка рекомендуется использовать в качестве верхней и нижней ниток нитки одного цвета. Работу можно укрепить на изнаночной стороне ткани прокладкой-стабилизатором. На лицевой стороне ворсистой или длинноволокнистой ткани, например, махровой ткани, можно дополнительно использовать водорастворимый стабилизатор.

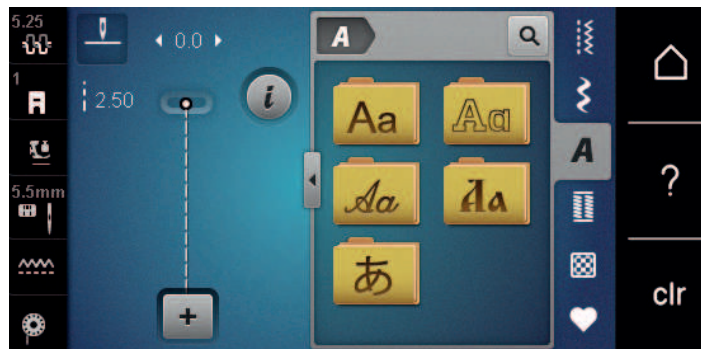

Образец строчки	Название
ABCabc	Блочный шрифт
ABCabc	Контурный шрифт
<i>ABCabc</i>	Рукописный шрифт (курсив)
АБВабв	Кириллица
あいう	Буквы Хирагана

8.2 Создание надписи



Рекомендуется выполнять пробное шитье с выбранными нитками, оригинальной тканью и оригинальной прокладкой. Надо также следить за тем, чтобы ткань подавалась равномерно и легко, не застревая. Во время шитья нельзя тянуть, подталкивать или удерживать ткань.







- > Нажмите кнопку «Алфавиты».
- > Выберите шрифт.



- > Чтобы создать комбинацию, нажмите кнопку «Режим комбинирования образцов/режим отдельных образцов».
- > Чтобы открыть расширенный режим ввода, нажмите кнопку «Увеличение/уменьшение окна» (1).



- > Выберите буквы.
-  > Чтобы использовать заглавные буквы, нажмите кнопку «Заглавные буквы» (стандартная установка).
-  > Чтобы использовать строчные буквы, нажмите кнопку «Строчные буквы».
-  > Чтобы использовать числа и математические символы, нажмите кнопку «Цифры и математические символы».
-  > Чтобы использовать специальные символы, нажмите кнопку «Служебные символы».



-  > Чтобы удалить отдельные части слова введенного текста, нажмите кнопку «Удаление».
- > Чтобы закрыть расширенный режим ввода, повторно нажмите кнопку «Увеличение/уменьшение окна».





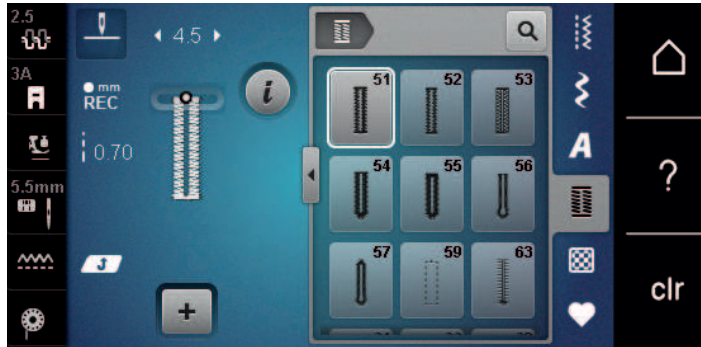

9 Петли

9.1 Обзор Петли

Чтобы для каждой пуговицы, для каждой цели и для каждой детали одежды можно было создать подходящую петлю, BERNINA 535 оснащена обширной коллекцией петель. Подходящую пуговицу можно пришить на машине. Также можно шить глазки.



Образец строчки	Номер строчки	Название	Описание
	51	Бельевая петля	Для легких и средней плотности тканей, например, для блузок, платьев и постельного белья.
	52	Узкая бельевая петля	Для легких и средней плотности тканей, например, для блузок, платьев, одежды для детей и младенцев и рукоделия.
	53	Эластичная петля	Для всех эластичных материалов.
	54	Круглая петля с нормальной закрепкой	Для средней плотности и плотных тканей, например, для платьев, курток, пальто и непромокаемой одежды.
	55	Круглая петля с поперечной закрепкой	Для средней плотности и плотных тканей, с усиленной закрепкой, например, для платьев, курток, пальто и непромокаемой одежды.
	56	Петля с глазком	Для плотных неэластичных материалов, например, для курток, пальто и одежды для досуга.
	57	Петля с глазком и точечной закрепкой	Для более плотных неэластичных материалов, например, для курток, пальто и одежды для досуга.
	59	Петля прямой строчкой	Для выстигивания и укрепления петель и в качестве выпушки, специально для петель на натуральной или искусственной коже.
	60	Программа пришивания пуговиц	Для пришивания пуговиц с 2 и 4 отверстиями.

Образец строчки	Номер строчки	Название	Описание
	61	Глазки, выполняемые мелким зигзагом	Как отверстие для шнурков или тонких тесемок и для декоративных работ.
	62	Глазки, выполняемые прямым стежком	Как отверстие для шнурков или тонких тесемок и для декоративных работ.
	63	Петля с имитацией ручной работы	Для получения эффекта ручной строчки на одежде и рукоделии на легких и средней плотности материалах.
	64	Петля с двумя закругленными концами	Для средней плотности и плотных тканей из различных материалов.
	66	Узкая петля с двойной острой застежкой	Для декоративных петель на материалах средней плотности, например, для платьев и курток.
	69	Декоративная петля с «мушкой»	Для декоративных петель на более плотных, неэластичных материалах.

9.2 Использование компенсационных пластинок

Если нужно выполнить петлю поперек к канту работы, рекомендуется использовать компенсационную пластинку (специальная принадлежность).

- > Уложите компенсационную пластинку сзади между швейным проектом и подошвой лапки до утолщенного места швейного проекта.

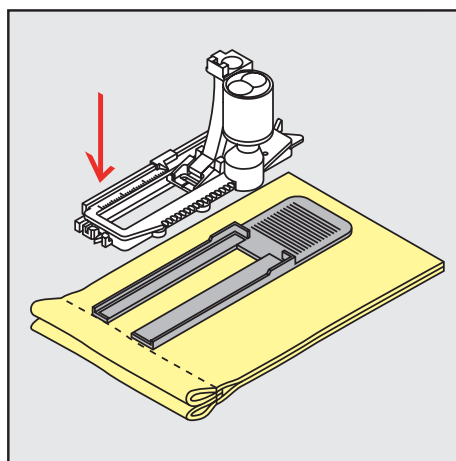

- > Опустите лапку.

9.3 Использование вспомогательного устройства для выметывания петель

Для шитья петель на сложных тканях рекомендуется использовать вспомогательное устройство для выметывания петель (специальная принадлежность). Его можно применять вместе с лапкой с салазками для петель #3А.

- > Осторожно вставьте компенсационную пластину сбоку.

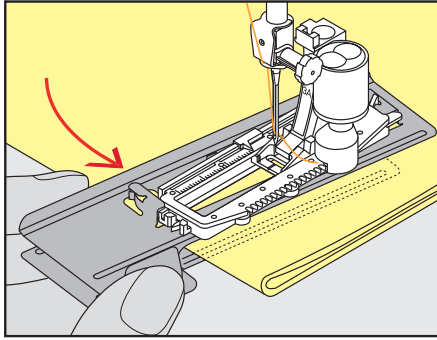

9.4 Маркировка петли

- > Для петель, выполняемых вручную, разметьте на материале расположение и длину петли мелким или водорастворимым карандашом.

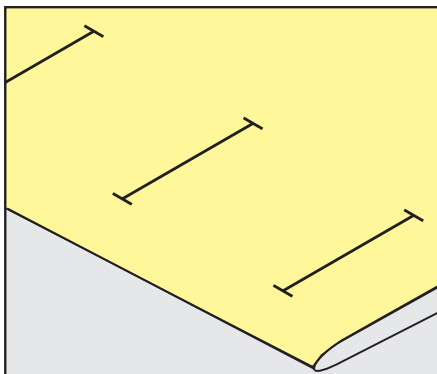

- > Для автоматических петель наметьте на полную длину 1 петлю мелким или водорастворимым карандашом. Для всех остальных петель требуется наметить лишь начальные точки.

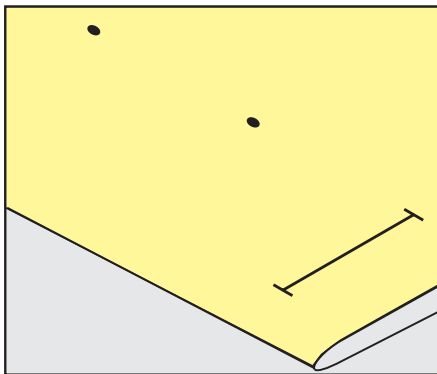

- > Для петель с глазком и с закруглением наметьте мелким или водорастворимым карандашом длину бока петли. Для всех остальных петель намечайте только начальные точки. Длина глазка будет добавляться.

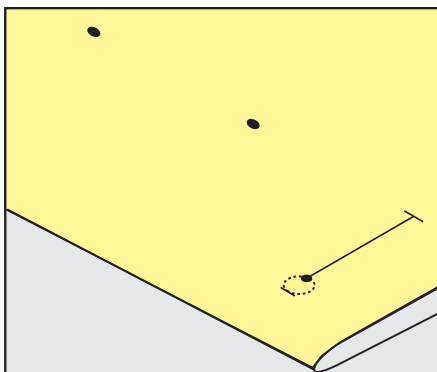

9.5 Вкладная нить

Использование вкладной нити с лапкой с салазками для петель #3А

Вкладная нить укрепляет и улучшает внешний вид петли и подходит прежде всего для бельевой петли № 51. Идеальной вкладной нитью является мерсеризованная пряжа № 8, прочная швейная нитка для ручного шитья и тонкая нить для вязания крючком. Рекомендуется не удерживать сильно вкладную нить при шитье.

Предпосылка:

- Лапка с салазками для петель #3А вставлена и поднята.
- > Воткните иглу в начальную точку петли.
- > Заведите вкладную нить справа под лапку с салазками для петель.
- > Уложите вкладную нить сзади на лапку с салазками для петель над носком.

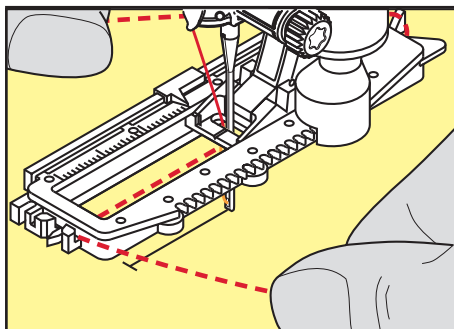

- > Затяните вкладную нить слева наперед под лапку с салазками для петель.

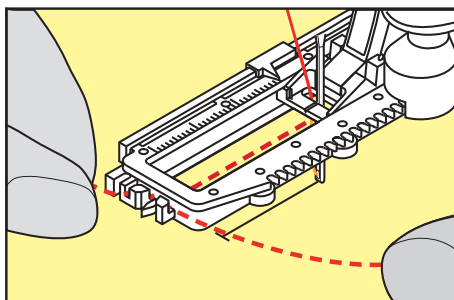

- > Затяните концы вкладной нити в фиксирующую прорезь.
- > Опустите лапку с салазками для петель.
- > Шейте петлю обычным образом.
- > Затяните петлю вкладной нити, чтобы она была скрыта закрепкой.
- > Выведите концы вкладной нити на изнанку материала (с помощью иголки для ручного шитья) и завяжите их узлом или закрепите стежками.

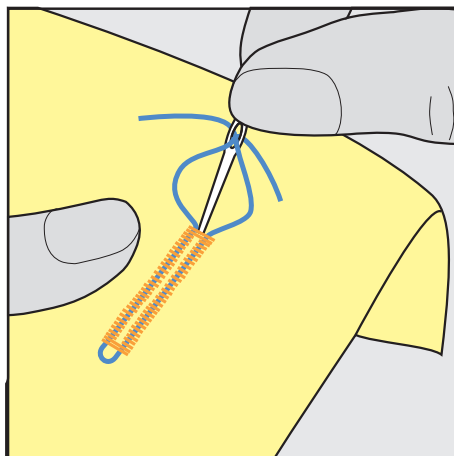

Использование вкладной нити с лапкой для выполнения петель #3

Предпосылка:

- Лапка для выполнения петель #3 вставлена и поднята.
- > Воткните иглу в начальную точку петли.
- > Заведите вкладную нить спереди над средним ребром лапки для петель.

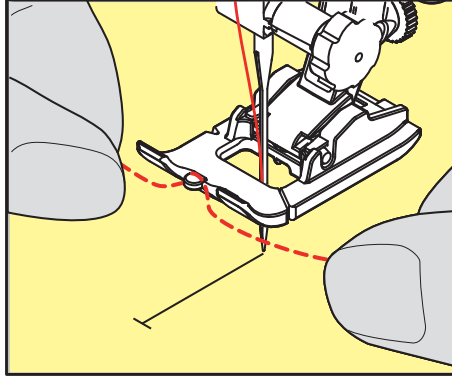

- > Оба конца вкладной нити затяните назад под лапку для петель и уложите их в желобки подошвы лапки.

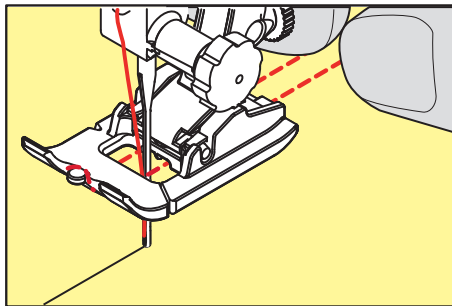

- > Опустите лапку для петель.
- > Шейте петлю обычным образом.
- > Затяните петлю вкладной нити, чтобы она была скрыта закрепкой.
- > Выведите концы вкладной нити на изнанку материала с помощью иголки для ручного шитья и завяжите их узлом или закрепите стежками.

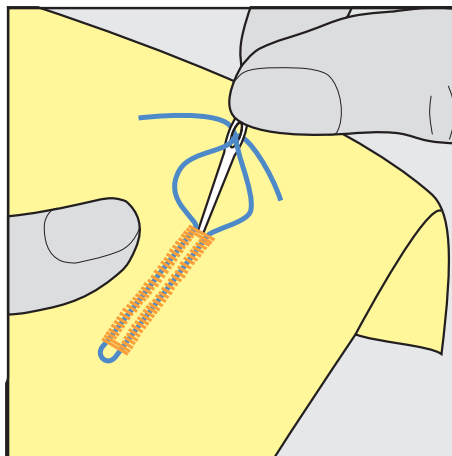

9.6 Выполнение пробного шитья

Пробную петлю всегда нужно выполнять на куске оригинального материала: рекомендуется использовать такую же прокладку и выбирать такую же петлю. Выполняйте пробное шитье в соответствующем направлении. Благодаря выполнению пробного шитья можно так долго корректировать установки, пока Вы не окажетесь довольны результатом.

Рекомендуется предварительно обстрочивать петли прямой строчкой № 59 на всех мягких, рыхлых материалах и для петель, которые будут подвергаться сильной нагрузке. Предварительное обстрочивание служит и для укрепления петель на коже, виниле или войлоке.

Изменения баланса при выполнении в ручном режиме бельевой петли, а также при выполнении петель с измерением длины с глазком и с закруглением, действуют одинаково на оба бока петли. При выполнении в ручном режиме петель с глазком и с закруглением изменения действуют симметрично на обе стороны.

Если используется функция счетчика стежков и предприняты изменения в балансе, то изменения действуют неодинаково на бока петли.



- > Нажмите кнопку «Петли».
- > Выберите петлю.
- > Выберите и вставьте нужную лапку.
- > Уложите ткань под лапку и опустите лапку.
- > Осторожно задействуйте пусковую педаль и начинайте шить. При этом свободно ведите ткань.
- > Во время шитья проверяйте и при необходимости регулируйте баланс.
- > Выполните пробное шитье и произведите дальнейшие настройки.

9.7 Установка ширины разреза петли

Ширину разреза петли можно изменить до начала шитья в пределах 0,1 – 2,0 мм.



- > Нажмите кнопку «Петли».
- > Выберите петлю.



- > Нажмите кнопку «i-диалог».



- > Нажмите кнопку «Разрез петли».
- > Чтобы настроить нужную ширину разреза петли, вращайте многофункциональную клавишу вверх или «Многофункциональную клавишу вниз».

9.8 Определение длины петли лапкой с салазками для петель #3А



Пуговицу можно также приложить в центр желтого круга на дисплее. С помощью «Многофункциональных клавиш вверх/вниз» можно увеличивать или уменьшать желтый круг и таким образом определить диаметр пуговицы.

К диаметру пуговицы автоматически добавляются 2 мм для длины петли. Если диаметр петли составляет, например, 14 мм, для длины петли будет рассчитано 16 мм.

Предпосылка:

- Лапка с салазками для петель #3А вставлена.



- > Нажмите клавишу «Петли».
- > Выберите петлю.



- > Нажмите клавишу «i-диалог».



- > Нажмите клавишу «Установка длины петли».
- > Чтобы настроить длину петли, вращайте «Многофункциональную клавишу вверх» или «Многофункциональную клавишу вниз».

9.9 Определение длины петли лапкой для петель #3

Лапкой Лапка для выполнения петель #3 нужно определять длину петли с применением функции счетчика стежков. Функция счетчика стежков подходит для всех видов петель. Левый бок петли прошивается вперед, правый бок петли - назад. Если были произведены изменения в балансе, необходимо заново сохранить в памяти функцию счетчика стежков для каждой петли.

Предпосылка:

- Лапка для выполнения петель #3 вставлена.



- > Нажмите кнопку «Петли».
- > Выберите петлю.



- > Нажмите кнопку «i-диалог».



- > Нажмите кнопку «Программирование длины со счетчиком стежков».
- > Сшейте петлю нужной длины.
- > Остановите машину.



- > Чтобы машина прошла нижнюю закрепку и второй бок в обратном направлении, нажмите кнопку «Шитье в обратном направлении».
- > Остановите машину на высоте первого стежка.
- > Чтобы машина прошла верхнюю закрепку и закрепительные стежки, повторно нажмите кнопку «Шитье в обратном направлении».
 - Длина петли сохраняется до выключения машины, и каждая следующая петля будет шиться с такой длиной.

9.10 Автоматическое выполнение петель

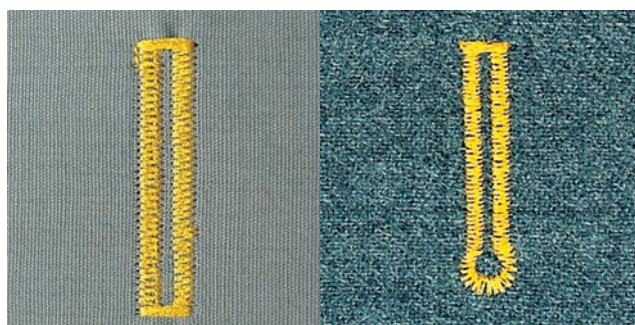

При использовании лапки с салазками для петель #3А длина петли измеряется автоматически через линзу на лапке. Петля точно копируется, а машина автоматически переключается при максимальной длине. Лапка с салазками для петель #3А подходит для петель от 4 до 31 мм, в зависимости от типа петли. Подошва лапки с салазками для петель #3А должна соприкасаться с плоским материалом, чтобы можно было точно измерить длину. Запрограммированные петли имеют одинаковую длину и одинаково красивый внешний вид.

Предпосылка:

- Лапка с салазками для петель #3А вставлена.



- > Нажмите кнопку «Петли».
- > Выберите петли № 51 – 59, № 63, 64, 66 или 69.
- > Сшейте петлю нужной длины.



- > Нажмите клавишу «Шитье в обратном направлении», чтобы запрограммировать длину.



- > Нажмите пусковую педаль или кнопку «Start/Stop».
 - Машина автоматически выполнит петлю. Все последующие петли будут теперь выполняться автоматически с той же длиной.

9.11 Программирование петли с имитацией ручной работы

Предпосылка:

- Лапка с салазками для петель #3А вставлена.



- > Нажмите кнопку «Петли».
- > Выберите Петля с имитацией ручной работы № 63.
- > Сшейте петлю нужной длины.



- > Чтобы запрограммировать длину, нажмите кнопку «Шитье в обратном направлении».
 - Машина автоматически выполнит петлю. Все последующие петли будут теперь выполняться автоматически с той же длиной.

9.12 Шитье петель в ручном режиме в 7 этапов

Длина петли определяется при шитье вручную. Закрепки, закругления и закрепочные стежки запрограммированы заранее. Отдельные этапы можно выбирать прокруткой стрелок или нажатием кнопки «Шитье в обратном направлении».

Предпосылка:

- Лапка для выполнения петель #3 вставлена.



- > Нажмите кнопку «Петли».
- > Выберите Бельевая петля № 51.



- > Нажмите кнопку «i-диалог».



- > Нажмите кнопку «Определение длины вручную».
 - Этап 1 на дисплее для начала петли активен.
- > Сшейте петлю нужной длины.
 - В начале шитья активна кнопка 2.



- > При нужной длине петли или при маркировке длины остановите машину.
- > Чтобы появился этап 3, нажмите кнопку «Прокрутка вниз».
 - Машина шьет прямые стежки в обратном направлении.
- > Остановите машину на высоте первого стежка у начала петли.
- > Чтобы появился этап 4, нажмите кнопку «Прокрутка вниз».
 - Машина шьет верхнюю закрепку и автоматически останавливается.
- > Чтобы появился этап 5, нажмите кнопку «Прокрутка вниз».
 - Машина шьет вторую сторону петли.
- > Остановите машину на высоте последнего стежка первой стороны петли.
- > Чтобы появился этап 6, нажмите кнопку «Прокрутка вниз».
 - Машина шьет нижнюю закрепку и автоматически останавливается.
- > Чтобы появился этап 7, нажмите кнопку «Прокрутка вниз».
 - Машина закрепляет строчку и автоматически останавливается.

9.13 Шитье петель в ручном режиме в 5 этапов

Длина петли определяется при шитье вручную. Закрепки, закругления и закрепочные стежки запрограммированы заранее. Отдельные этапы можно выбирать прокруткой стрелок или нажатием кнопки «Шитье в обратном направлении».

Предпосылка:

- Лапка для выполнения петель #3 вставлена.



- > Нажмите кнопку «Петли».
- > Выберите Круглая петля с нормальной закрепкой № 54.



- > Нажмите кнопку «i-диалог».



- > Нажмите кнопку «Определение длины вручную».
 - Этап 1 на дисплее для начала петли активен.
- > Сшейте петлю нужной длины.
 - Этап 2 активен.



- > При нужной длине петли или при маркировке длины остановите машину.
- > Чтобы появился этап 3, нажмите кнопку «Прокрутка вниз».
- > Машина выполняет закругление или глазок и автоматически останавливается.
- > Чтобы появился этап 4, нажмите кнопку «Прокрутка вниз».
 - Машина шьет вторую сторону петли в обратном направлении.
- > Остановите машину на высоте первого стежка у начала петли.
- > Чтобы появился этап 5, нажмите кнопку «Прокрутка вниз».
 - Машина шьет верхнюю закрепку и автоматически выполняет закрепочные стежки.

9.14 Прорезание петли ножом-вспарывателем

- > Чтобы при обработке коротких петель не прорезать по ошибке закрепку, вколите в оба конца петли булавки.
- > Прорезайте петлю с обоих концов к середине.

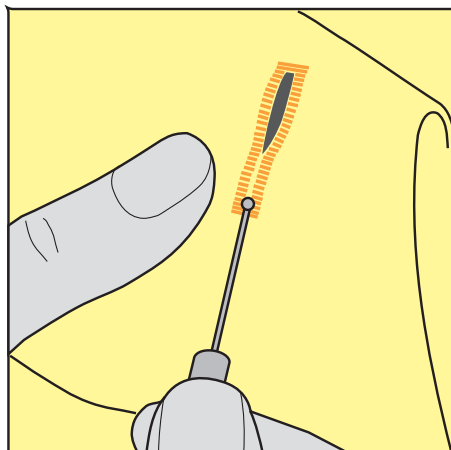

9.15 Прорезание петли просекателем для петель (специальная принадлежность)

- > Уложите петлю на подходящий деревянный брусок.

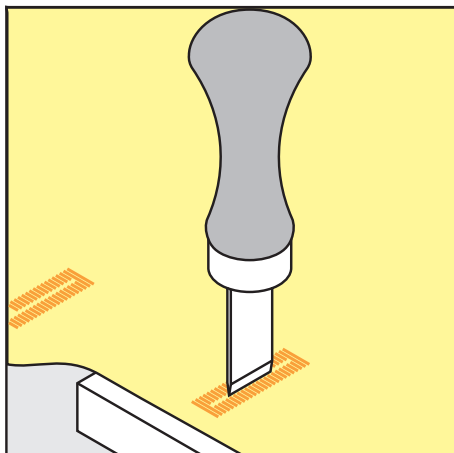

- > Установите просекатель для петель в середине петли.
- > Вдавите просекатель для петель рукой.

9.16 Пришивание пуговиц

С программой пришивания пуговиц можно пришивать пуговицы с 2 или 4 отверстиями, кнопки или пружинные защелки.

Рекомендуемая программа шитья: Программа пришивания пуговиц № 60

Рекомендуемая лапка: Лапка для пришивания пуговиц #18

Альтернативные лапки:

- Лапка для реверсных стежков #1/1С
- Лапка для штопки #9
- Лапка для реверсного стежка с прозрачной подошвой #34/34С

Настройка высоты ножки

Для пуговиц на плотных материалах увеличьте высоту ножки, т. е. расстояние между пуговицей и материалом.

Пуговицы на тонких материалах или пуговицы, предназначенные в качестве украшения, шейте без ножки.

ВНИМАНИЕ! Регулировка высоты ножки возможна только с лапкой для пришивания пуговиц #18.

- > Ослабьте винт на лапке для пришивания пуговиц.
- > Переместите вверх штырек.
- > Затяните винт.

Пришивание пуговиц

Предпосылка:

- Установите подходящую к плотности материала высоту ножки.
- Вставлена Лапка для пришивания пуговиц #18 или альтернативная лапка.
- Вставленная лапка выбрана на поверхности пользователя.
- Транспортёр опущен.



- > Нажмите кнопку «Петли».
- > Выберите Программа пришивания пуговиц № 60.
- > Вращайте маховик до тех пор, пока шпульная нитка не выйдет наверх.

- > **ВНИМАНИЕ! Программа пришивания пуговиц всегда начинается над левым отверстием пуговицы.**
Положите пуговицу на материал. Пуговицу и материал подтолкните под иглу так, чтобы игла прокалывала левое отверстие.
При пуговицах с 4-мя отверстиями сначала пришивайте передние отверстия, затем задние.
- > Опустите лапку.
- > Выполните маховиком первые стежки в левом отверстии.
- > Вращайте маховик до тех пор, пока игла не переместится на правое отверстие. При этом проверьте, попадает ли игла в правое отверстие. При необходимости установите ширину строчки верхней многофункциональной клавишей.
- > Удерживайте нитки и нажмите пусковую педаль.
 - Машина пришьет пуговицу и автоматически остановится.
- > Если пуговица должна держаться особенно крепко, запустите программу пришивания пуговиц еще раз.
- > Обрежьте нитки машиной. Альтернативно можно вытянуть ткань из швейной машины и обрезать нитки вручную. Потяните верхнюю нитку вниз и завяжите ее узлом с нижней ниткой.

9.17 Выполнение глазков



Для лучшей стабильности выполните глазок 2 раза. При необходимости настройте с помощью баланса.

Предпосылка:

- Лапка для реверсных стежков #1 или Открытая вышивальная лапка #20 вставлена.



- > Нажмите кнопку «Петли».
- > Выберите Глазки, выполняемые мелким зигзагом № 61 или Глазки, выполняемые прямым стежком № 62.
- > Чтобы изменить размер глазка, поверните «Многофункциональную клавишу вверх» или «Многофункциональную клавишу вниз».
- > Сшейте программу выполнения глазков.
 - Машина автоматически останавливается в конце программы выполнения глазков.
- > Глазки вырезаются с помощью шила, пуансона или дырокола.

10 Квилтинг

10.1 Обзор стежков для квилтов

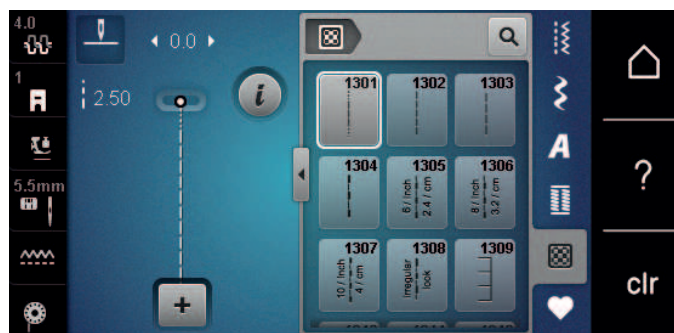

Образец строчки	Номер строчки	Наименование	Описание
	№ 1301	Стежки для квилтов, программа закрепления стежков	Для закрепления стежков в начале и конце шитья короткими стежками вперед.
	№ 1302	Стежки для квилтов, прямая строчка	Для машинного квилтинга прямой строчкой с длиной стежка 3 мм.
	№ 1303	Стежок для пэчворка/прямая строчка	Для стачивания частей пэчворка прямой строчкой с длиной стежка 2 мм.
	№ 1304 – № 1308	Ручной стежок для квилта	Для пришивания нитями из моноволокна как имитация ручного стежка.
	№ 1309 – № 1314	Парижский стежок	Для пришивания аппликаций и декоративных лент.
	№ 1315	Гладьевой валик	Для пришивания аппликаций.
	№ 1316	Потайная строчка (узкая)	Для невидимого пришивания аппликаций.
	№ 1317 – № 1327 № 1329 – № 1330 № 1339 – № 1346	Декоративная стежка квилтов	Для квилта, Crazy Patchwork, отделки и украшения.
	№ 1331	Пунктирный стежок	Для имитации извилистых узоров.
	№ 1332 – № 1338	Стежок «елочка»	Для квилта, Crazy Patchwork, отделки и украшения.

10.2 Программа закрепления строчки на квилтах

Предпосылка:

- Лапка для реверсных стежков #1 вставлена.



- > Нажмите кнопку «Стежки для квилтов».
- > Выберите Стежки для квилтов, программа закрепления стежков № 1301.
- > Нажмите на пусковую педаль.
 - Машина автоматически шьет 6 коротких стежков вперед в начале шитья.
- > Выполните шов нужной длины.



- > Нажмите кнопку «Шитье в обратном направлении».
 - Машина автоматически шьет 6 коротких стежков вперед и автоматически останавливается в конце программы закрепления строчки.

10.3 Шитье ручной стегальной строчки

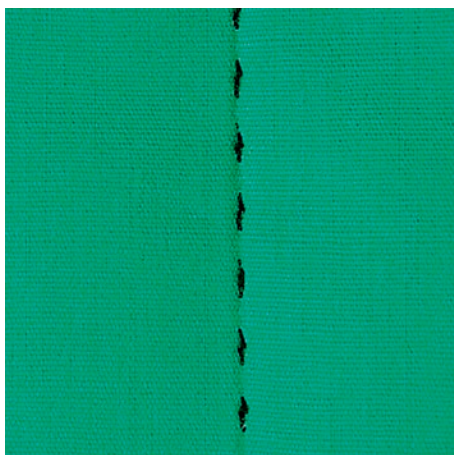

Ручные стежки для квилта подходят для всех тканей и швейных проектов, которые должны выглядеть, как изготовленные вручную. Рекомендуется в качестве верхней нитки использовать нитки из моноволокна, а в качестве нижней нитки для вышивания. Скорость должна быть невысокой во избежание разрыва нитки из моноволокна. При необходимости можно подогнать натяжение верхней нитки и баланс к швейному проекту и к выбранному стежку для квилтов.

Предпосылка:

- Лапка для реверсных стежков #1 вставлена.



- > Нажмите кнопку «Стежки для квилтов».
- > Выберите Ручной стежок для квилта № 1304 – № 1308.
- > При необходимости настройте натяжение верхней нитки и баланс в соответствии со швейным проектом и выбранным стежком для квилта.
- > Чтобы стартовать машину, нажмите пусковую педаль или кнопку «Пуск/Остановка».

10.4 Работы с квилтом, при которых материал направляется руками



Свободная машинная стежка и штопка основываются на одинаковом принципе свободного движения. При стежке извилистыми пунктирными линиями вся поверхность квилта покрывается простегивающими стежками. Отдельные простегивающие строчки прокладываются по извилистым, не пересекающимся друг с другом линиям.



- Чтобы облегчить передвижение ткани, используйте перчатки для квилтинга с резиновыми утолщениями.
- Для получения лучших результатов используйте Шпульный колпачок с высоким натяжением нитки (специальная принадлежность).
- Рекомендуется использовать приставной столик и коленный рычаг.
- Рекомендуется начинать стежку с середины и перемещать материал плавными кругообразными движениями во все стороны до получения нужного узора.

Предпосылка:

- Лицевая сторона квилта, объемная прокладка и подкладка должны быть надежно скреплены булавками или сметочными стежками.
- Транспортер опущен.
- Лапка для штопки #9 вставлена.



- > Нажмите кнопку «Рабочие строчки».
- > Выберите Прямая строчка № 1.
- > При необходимости настройте натяжение верхней нитки.
- > Чтобы избежать смещения ткани, выберите нижнюю позицию иглы.
- > Чтобы стартовать машину, нажмите пусковую педаль или кнопку «Пуск/Остановка».
- > Чтобы передвигать ткань как в пальцах, придерживайте материал обеими руками вблизи от лапки. При этом следите за тем, чтобы игла не протыкала ткань несколько раз подряд в одном и том же месте.
- > Чтобы при стежке уголков добиться минимального расстояния между стежками, уменьшите скорость вышивания.
- > Если нитка лежит сверху, перемещайте ткань медленнее.
- > При образовании узелков на изнанке перемещайте ткань быстрее.

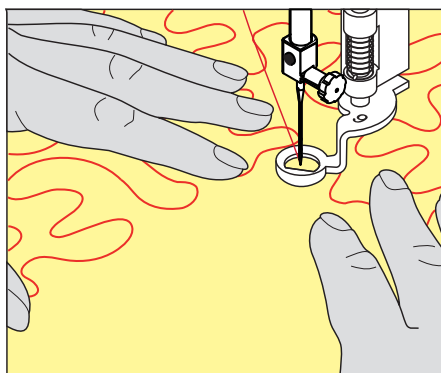

11 Регулятор стежков BERNINA (BSR)

Регулятор стежков BERNINA при свободной машинной стежке – швейной технике, становящейся все популярнее – выравнивает длину стежка, образуящуюся при свободном перемещении ткани. При свободной машинной стежке благодаря лапке BSR все стежки получаются равной длины и строчка очень равномерной.

Когда будет вставлена лапка BSR и опущен транспортер, на дисплее машины появится возможность выбора нужного режима. Лапку BSR можно использовать как с прямой строчкой, так и со строчкой зигзаг.

Лапка BSR реагирует на движение материала и при этом регулирует скорость машины до максимально допустимой. При этом следует учитывать: Чем быстрее перемещают материал, тем выше скорость машины.

Если материал передвигают слишком быстро, то зазвучит акустический сигнал. Звуковой сигнал можно включать или отключать на дисплее «BSR». Тон сигнала можно также включать или отключать в программе Setup.

11.1 Режим BSR-1

Функцией BSR можно управлять пусковой педалью или кнопкой «Start/Stop». Стартуйте режим BSR. На лапке загорится красный свет. При движении ткани машина ускоряется. Если ткань больше не перемещается, возможно закрепление строчки на месте без нажатия дополнительной кнопки. При работе с пусковой педалью или при использовании кнопки «Start/Stop» режим BSR 1 автоматически не отключается.

11.2 Режим BSR-2

Функцию BSR можно запустить пусковой педалью или кнопкой «Start/Stop». Машина стартует только тогда, когда нажата пусковая педаль или кнопка «Start/Stop» и одновременно движется ткань. Без движения ткани режим BSR 2 отключается примерно через 7 секунд. Красный индикатор гаснет (только при работе с кнопкой «Start/Stop»). При работе с пусковой педалью красный индикатор не гаснет.

11.3 Функция BSR с прямой строчкой № 1

Эта функция позволяет выполнять свободную машинную стежку прямыми стежками с заданной длиной до 4 мм. Установленная длина стежка остается постоянной независимо от перемещения материала под лапкой в пределах определенной скорости.

11.4 Функция BSR со строчкой зигзаг № 2

Строчка зигзаг применяется, например, для создания рисунков из ниток. При шитье зигзагом установленная длина стежка **не** сохраняется неизменной, но функция BSR упрощает работу.

11.5 Подготовка шитья для квилтинга

Установка лапки BSR

Предпосылка:

- Машина отключена.
 - Игла находится в верхней позиции.
 - Лапка находится в верхней позиции.
- > Снимите установленную лапку.
- > Установите лапку BSR.

- > Вставьте штекер кабеля до упора в разъем лапки BSR (1) вертикально.



- > Включите машину.
 - Откроется дисплей BSR и активируется режим BSR 1.

Замена подошвы лапки

ВНИМАНИЕ

Линза лапки BSR загрязнена

Машина не распознает лапку BSR.

- > Протрите линзу мягкой, слегка увлажненной тряпкой.

- > Поднимите иглу.
- > Поднимите лапку BSR.
- > Выключите машину.
- > Снимите лапку BSR с машины.
- > Сожмите оба прижимных рычажка на лапке BSR.

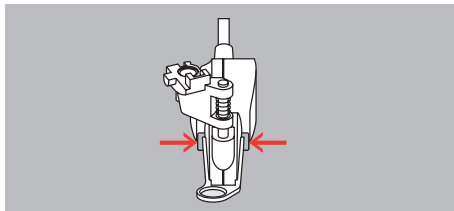

- > Вытяните подошву лапки вниз из направляющей.
- > Вдвиньте новую подошву лапки в направляющую вверх до упора.
- > Установите лапку BSR.

11.6 Использование режима BSR

Функцией BSR можно управлять пусковой педалью или кнопкой «Пуск/Остановка».

Старт пусковой педалью: Пусковую педаль во время стежки надо держать нажатой. Машина продолжает работать в режиме BSR1, пока не будет отпущена пусковая педаль, даже если материал не перемещается.

Если стежка в режиме BSR2 остановлена, машина прошивает в зависимости от позиции иглы один стежок и останавливается с верхней позицией иглы.

Предпосылка:

- Приставной столик установлен.
- Коленный рычаг установлен.
- > Опустите транспортер.
- > Установите нужный режим BSR.
- > Опустите лапку.

- > При нажатии на пусковую педаль или на кнопку «Пуск/Остановка» стартует установленный режим BSR.
 - На лапке BSR загорается красный свет.



- > Перемещайте ткань, чтобы регулировать скорость машины в режиме BSR.
- > Чтобы остановить режим BSR, повторно нажмите кнопку «Пуск/Остановка» или отпустите пусковую педаль.
 - Режим BSR останавливается и красный свет на лапке гаснет.



- > Чтобы деактивировать режим BSR и выполнять стежку без автоматической длины стежка, нажмите кнопку «Режим BSR».

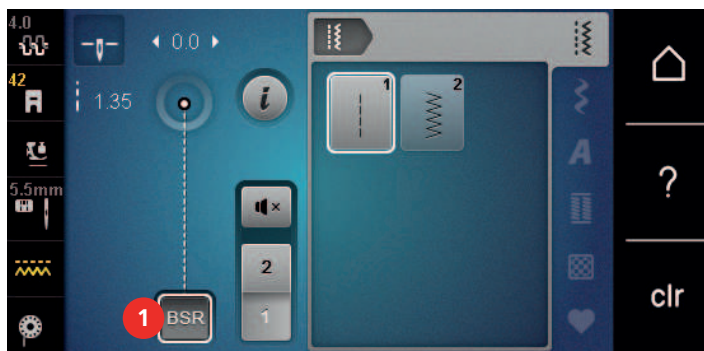

11.7 Закрепление начала и конца шва

Закрепление строчки в режиме BSR1 кнопкой «Start/Stop»

Предпосылка:

- Лапка BSR установлена и подключена к машине.
- Экран BSR открыт и режим BSR1 активен.

- > Опустите транспортер.
- > Опустите лапку.
- > Нажмите 2 раза кнопку «Позиция иглы вверх/вниз».
 - Нижняя нитка вытягивается вверх.



- > Удерживайте верхнюю и нижнюю нитки.



- > Нажмите кнопку «Пуск/Остановка».
 - Режим BSR стартует.

- > Выполните 5 – 6 закрепительных стежков.



- > Нажмите кнопку «Пуск/Остановка».
 - Режим BSR останавливается.

- > Обрежьте нитки.

Закрепление строчки в режиме BSR2

Предпосылка:

- Лапка BSR установлена и подключена к машине.
- Экран BSR открыт и режим BSR2 активен.

- > Опустите лапку.
- > Нажмите кнопку «i-диалог».



- > Нажмите кнопку «Закрепление шва».



- > Нажмите пусковую педаль или кнопку «Пуск/Остановка».



Перемещением материала выполняется несколько коротких стежков, затем активируется установленная длина стежка, и функция закрепления строчки автоматически отменяется.

12 Вышивание Му BERNINA







12.1 Обзор Вышивальный модуль



- | | | | |
|---|---------------------------------|---|---------------------------------|
| 1 | Рычаг пуска/Ручка для переноски | 4 | Направляющие линейки для машины |
| 2 | Вышивальная консоль | 5 | Подключение к машине |
| 3 | Сцепление для крепления пялец | | |

12.2 Прилагаемые принадлежности Вышивальный модуль

Обзор принадлежностей вышивального модуля

Рисунок	Название	Цель применения
	Каплевидная вышивальная лапка #26	Для вышивания, штокки и свободной машинной стежки.
	Большие овальные пальцы	Для вышивания крупных мотивов вышивки или комбинаций образцов площадью до 145 x 255 мм (5,70 x 10,04 in). Вкл. шаблон для точного расположения материала.
	Пальцы средних размеров	Для вышивания образцов вышивки средних размеров площадью до 100 x 130 мм (3,94 x 5,12 in). Вкл. шаблон для точного расположения материала.
	Комплект вышивальных игл	Для вышивания.
	Держатель вышивальных шаблонов	Для установки в пальцах и снятия вышивального шаблона.
	Сетка для бобин	Для равномерной размотки ниток с катушки при гладких нитках, как например, нейлоновые, вискозные, шелковые или металлизированные нитки.

12.3 Обзор поверхности пользователя

Обзор Функции и индикаторы

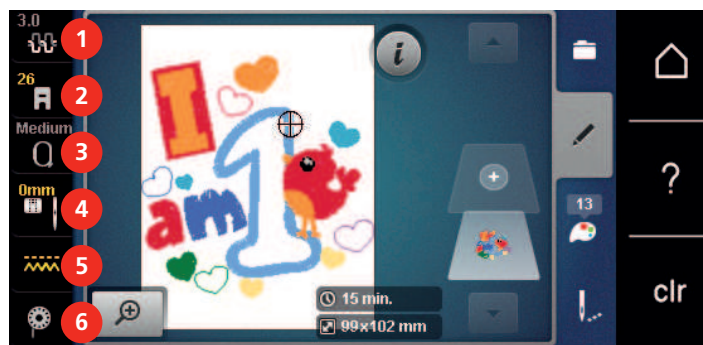

- | | |
|---------------------------------|------------------------------------|
| 1 «Натяжение верхней нитки» | 4 «Выбор игольных пластинок и игл» |
| 2 «Индикатор лапки/Выбор лапки» | 5 «Показания транспортера» |
| 3 «Индикатор пялец/Выбор пялец» | 6 «Шпульные нитки» |

Обзор системных установок

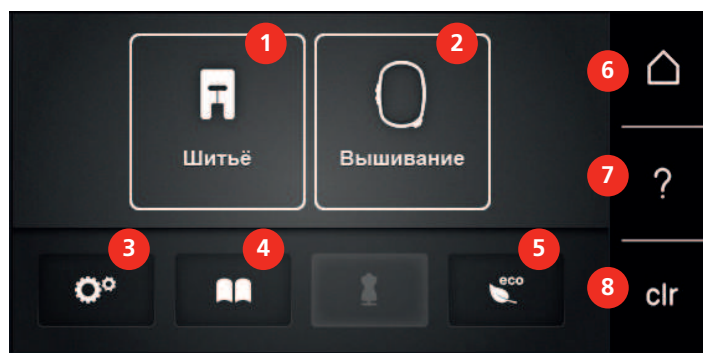

- | | |
|-----------------------|------------------------|
| 1 «Режим шитья» | 5 «Режим есо» |
| 2 «Режим вышивания» | 6 «Home» |
| 3 «Программа Setup» | 7 «Помощь» |
| 4 «Учебная программа» | 8 «Удаление установок» |

Обзор Меню выбора Вышивание

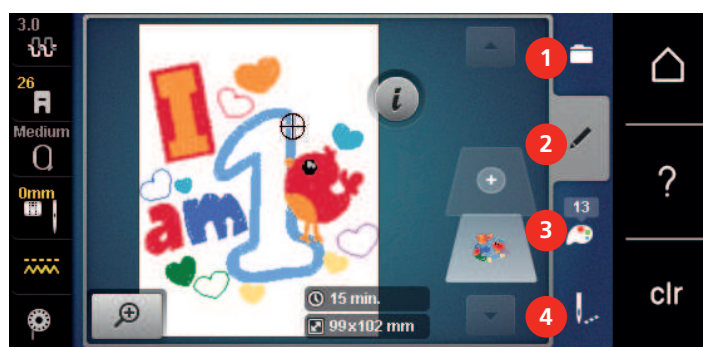

- | | |
|---------------|-------------------------|
| 1 «Выбор» | 3 «Информация о цветах» |
| 2 «Обработка» | 4 «Вышивание» |

12.4 Важная информация по вышиванию

Игольные нитки

Важным для вышивальных ниток является высокое качество (фирменная марка), чтобы исключить различные неполадки, обусловленные неравномерной толщиной или обрывом ниток.

Вышивки выглядят особенно эффектно, если в качестве игольной нитки используются лощеные, тонкие вышивальные нитки. Производители ниток предлагают широкий ассортимент цветных ниток.

- Лощеные полиэфирные нитки являются носкими, прочными на разрыв и цветостойкими нитками, пригодными для всех видов вышивания.
- Вискоза является тонким, подобным натуральному, волокном с шелковистым блеском, пригодным для тонких вышивок, не подвергающихся интенсивной носке.
- Металлизированные нитки являются тонкими и средней толщины блестящими нитками, используемыми для специальных эффектов в вышивках.
- При металлизированных нитках должен быть отключен автоматический нитеобрезатель нижней нитки, а также нельзя использовать другие нитеобрезатели, так как в противном случае нож может очень быстро придти в негодность.
- При использовании металлизированных ниток следует уменьшать скорость и натяжение игольной нитки.



Шпульные нитки

Обычно при вышивании используются черные или белые шпульные нитки. Если обе стороны должны выглядеть одинаково, рекомендуется использовать шпульные и игольные нитки одного цвета.

- Bobbin Fill - это особо мягкие и легкие полиэфирные нитки, подходящие для использования в качестве нижней нитки. Эти специальные нижние нитки обеспечивают равномерное натяжение нитки и оптимальное переплетение верхней и нижней ниток.
- Штопальные и вышивальные нитки - это тонкие мерсеризированные хлопчатобумажные нитки, подходящие для вышивания на хлопчатобумажном материале.



Выбор формата файла вышивания

Чтобы образцы вышивки можно было считать с вышивальной машины BERNINA, нужно, чтобы они были изготовлены с ПО по вышиванию BERNINA и экспортированы в файле EXP. Помимо самого файла вышивания создаются дополнительно файлы BMP и INF. Файл BMP делает возможным предварительный просмотр образца вышивки, а файл INF содержит информацию о цветах ниток. **Указание:** Если файл INF отсутствует, то образец вышивки будет показан не с правильными, а лишь со стандартными цветами ниток. В этом случае можно вручную ввести цвета в обзоре цветов образца на машине.

Дополнительно с машины можно считывать следующие вышивальные форматы: SEW, PES, PEC, XXX, PCS, JEF и DST. BERNINA International AG не дает никакой гарантии, что вышивальный образец, не изготовленный или конвертированный с одним из ПО по вышиванию BERNINA, будет правильно считан и вышит.

Пробная вышивка

Пробная вышивка должна всегда осуществляться на остатке оригинальной ткани и укрепляться используемыми позднее прокладками. Для пробной вышивки рекомендуется использовать те же цвета, нитки и иглы, которые затем будут применены в вышивальном проекте.

Размеры образцов вышивки

Образцы вышивки можно увеличивать или уменьшать на ПК с помощью ПО по вышиванию BERNINA (специальная принадлежность). Лучшие результаты получают при увеличении или уменьшении до 20 %.

Вышивание образцов сторонних поставщиков

BERNINA рекомендует загружать образцы вышивок любых форматов файла через бесплатную программу «ART-Link» на накопитель USB. С программой «ART-Link» можно быть уверенным в том, что образец вышивки считан и будет вышит правильно. «ART-Link» можно бесплатно загрузить на сайте www.bernina.com/artlink.

Подкладочные стежки

Подкладочные стежки образуют основу образца вышивки и обеспечивают устойчивость и сохранение формы поля вышивки. Кроме того, благодаря им верхний слой стежков образца не так глубоко утопает в петлях или в ворсе ткани.

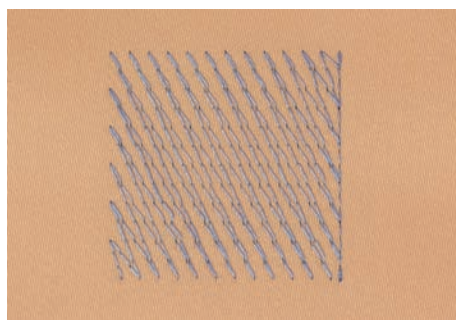

Гладьевая строчка или гладь

При гладьевом стежке игла попеременно втыкается в одну, а затем в противоположную сторону контура, так что нитки покрывают фигуру очень плотным зигзагом. Гладьевые стежки подходят для заполнения узких и небольших форм. Они не пригодны для заполнения больших поверхностей, так

как длинные стежки являются слишком рыхлыми и не покрывают правильно материал. Существует опасность, что при слишком длинных стежках нитки будут провисать и тем самым нарушится узор вышивки.

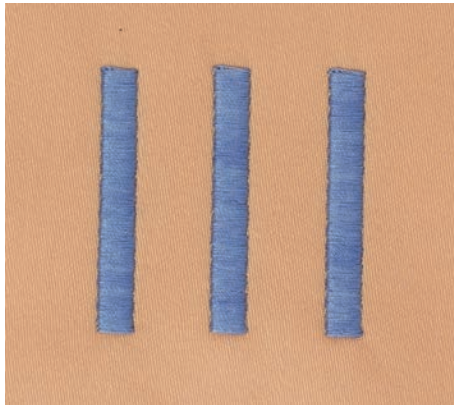

Простегивающие строчки

Большое количество коротких стежков одинаковой длины вышиваются смещенно по отношению друг к другу и образуют плотную поверхность заполнения.

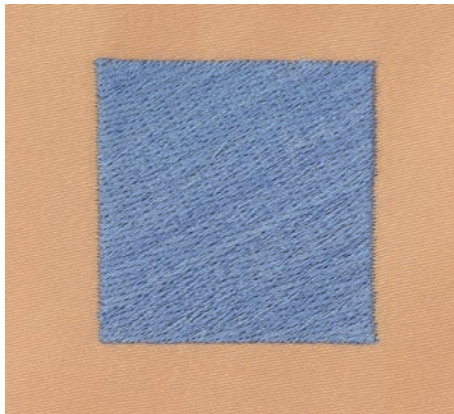

Соединительные стежки

Длинные стежки, используемые для того, чтобы перейти от одной части вышивального мотива к следующей. Перед соединительным стежком и после него выполняются закрепительные стежки. Соединительные стежки обрезаются.

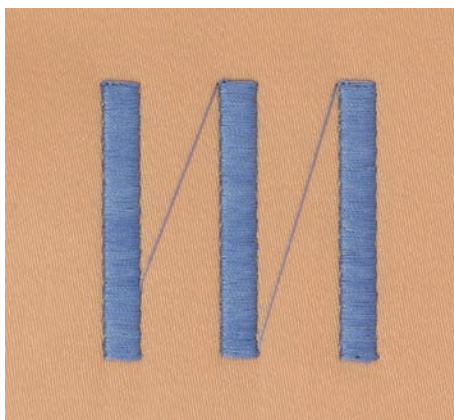

13 Подготовка к вышиванию

13.1 Присоединение вышивального модуля

Предпосылка:

- Приставной столик не должен быть установлен.
- > Установите вышивальный модуль и машину на стабильной, ровной поверхности.
- > Убедитесь, что вышивальная консоль может беспрепятственно перемещаться.
- > Осторожно вдвиньте вышивальный модуль слева вправо в соответствующие выемки машины (1) и в направляющие линейки (2).

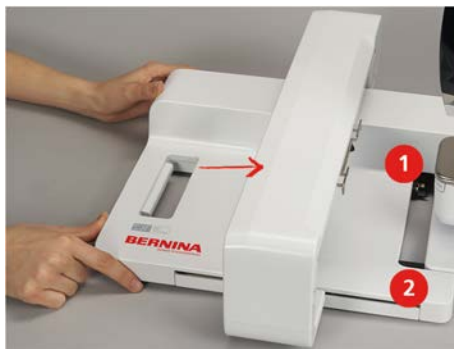

13.2 Снятие вышивального модуля

- > Нажмите на рычаг пуска (1) на ручке для переноски вышивального модуля, удерживайте его нажатым и одновременно осторожно вытягивайте вышивальный модуль влево.



13.3 Подготовка машины

Опускание транспортера

- > Нажмите кнопку «Транспортер вверх/вниз».



Выбор образца вышивки

Все образцы вышивки можно либо вышивать напрямую, либо изменять с помощью разных функций, предлагаемых вышивальной машиной. Все образцы вышивки можно найти в конце инструкции по эксплуатации. Кроме того, можно загружать образцы вышивки из собственной ячейки памяти или с накопителя USB BERNINA (специальная принадлежность).



> Нажмите клавишу «Home».



> Нажмите клавишу «Режим вышивания».

> Выберите алфавит, образец вышивки или собственный образец вышивки из папки.



13.4 Вышивальная лапка

Установка вышивальной лапки

- > Поднимите иглу.
- > Поднимите лапку.
- > Выключите машину.
- > Отожмите вверх рычажок крепления (1).
- > Снимите лапку (2).



- > Вставьте вышивальную лапку снизу в держатель.
- > Отожмите вниз рычажок крепления лапки.



Выбор вышивальной лапки в интерфейсе пользователя

После установки соответствующей вышивальной лапки можно выбрать ее и сохранить на машине. Кроме этого, будут показаны альтернативные лапки, которые имеются в распоряжении для соответственного образца.

- > Включите машину.
- > Выберите образец вышивки.
- > Нажмите кнопку «Индикатор лапки/Выбор лапки».
- > Выберите вставленную вышивальную лапку.



13.5 Игла и игольная пластина

Установка вышивальной иглы



Иглы для вышивания типа 130/705 H-SUK имеют более крупное ушко, они слегка округлены. Они препятствуют износу нитки при использовании вязких комплексных и хлопчатобумажных вышивальных ниток. В зависимости от вышивальных ниток рекомендуются иглы № 70-SUK до № 90-SUK.

- > Поднимите иглу.
- > Выключите машину.
- > Снимите установленную лапку.
- > Ослабьте крепежный винт иглы руками.



- > Извлеките иглу.
- > Держите новую иглу лыской на колбе назад.
- > Вдвиньте иглу вверх до упора.
- > Затяните крепежный винт руками.

Выбор вышивальной иглы в интерфейсе пользователя

После замены иглы можно проверить, можно ли использовать ее с выбранной игольной пластиной.



- > Нажмите кнопку «Выбор игольных пластинок и игл».
- > Выберите вставленную иглу.



- Если выбранная игла подходит к игольной пластине, можно начать вышивание.
- Если выбранная игла не подходит к игольной пластине, автоматически заблокируется старт машины.

Запоминание типа и номера иглы

Практичная функция напоминания: Чтобы никакая информация не терялась, можно дополнительно сохранить на машине тип и номер иглы. Сохраненные тип и номер иглы можно таким образом проверить в любое время.



- > Нажмите кнопку «Выбор игольных пластинок и игл».



- > Нажмите кнопку «Информация по иглам».

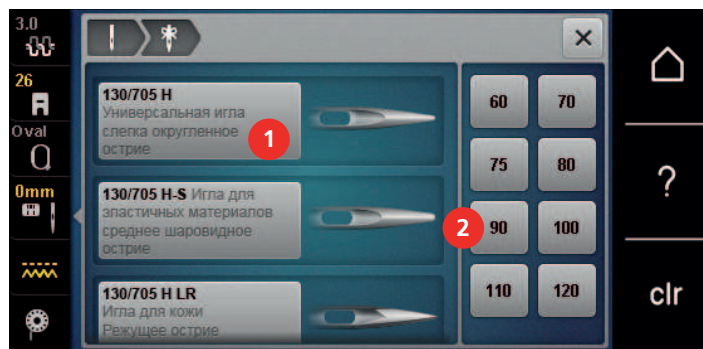

- > Выберите тип (1) вставленной иглы.
- > Выберите толщину (2) вставленной иглы.

Установка позиции иглы сверху/внизу



- > Чтобы вытянуть нитку вверх, нажмите клавишу «Позиция иглы сверху/внизу».
 - Игла один раз опускается и поднимается.

Установка игольной пластины

Игольная пластина (Игольная пластина для прямой строчки и работы с CutWork) имеет небольшое отверстие в области иглы. Благодаря этому оптимизируется затягивание стежка (завязывание узлом верхней и нижней ниток). Так получается более красивый рисунок строчки.

- > Чтобы опустить транспортер, нажмите кнопку «Транспортер вверх/вниз».



- > Выключите машину.
- > Извлеките иглу.
- > Снимите лапку.
- > Отожмите вниз правую заднюю часть игольной пластины по маркировке так, чтобы она откинулась.



- > Снимите игольную пластину.
- > Уложите отверстия игольной пластины (Игольная пластина для прямой строчки и работы с CutWork) над соответствующим направляющим стержнем и надавите вниз, чтобы пластина зафиксировалась.

Выбор игольной пластины в интерфейсе пользователя

После замены игольной пластины можно проверить, можно ли использовать ее с выбранной иглой.



- > Нажмите клавишу «Выбор игольных пластинок и игл».
- > Выберите Игольная пластина для прямой строчки и работы с CutWork.



Вытягивание нижней нитки вверх

Чтобы можно было вытянуть нижнюю нитку, нужно, машина должна быть готова к вышиванию. Нижнюю нитку можно вытянуть для завязывания узлом вручную в ходе одной операции. Если закрепительные строчки не нужны, рекомендуется отключить их в программе Setup.



- > Удерживайте верхнюю нитку.
- > Нажмите кнопку «Позиция иглы вверх/вниз».
 - Нижняя нитка автоматически вытягивается вверх.

13.6 Пяльцы

Обзор Выбор пялец

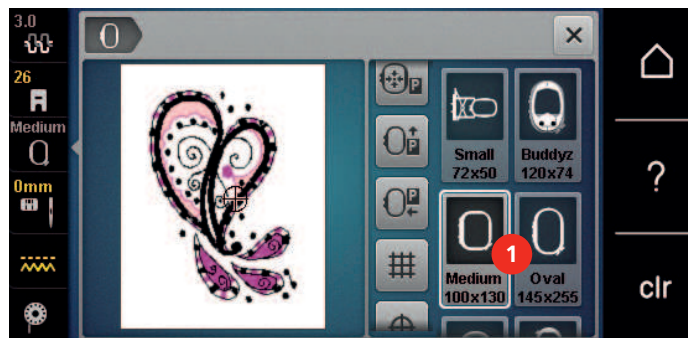

1 Выбор пялец

Выбор пялец

Лучший результат достигается, когда для образца вышивки выбирают минимально возможные пяльцы.

Пяльцы имеют предварительно заданный размер, который указывается.

Предпосылка:

- Образец вышивки выбран.



- > Нажмите кнопку «Индикатор пялец/Выбор пялец».
 - Машина автоматически выбирает оптимальные пяльцы для данного размера образца вышивки. Если заданных пялец нет, можно выбрать другие пяльцы. Если будут установлены соответствующие выбранным пяльцы, установленные пяльцы считаются активными и соответственно будет подогнана область вышивания..
- > Выберите нужные пяльцы.

Обрываемый стабилизатор

Стабилизатор придает вышивальному проекту больше стабильности. Обрываемый стабилизатор подходит для всех тканых и не растягивающихся материалов. Можно применять 1 или 2 слоя. Стабилизаторы имеются в продаже с различной толщиной. На крупных вышитых поверхностях стабилизатор остается под вышивальными стежками. Стабилизатор закрепляется на изнанке распыляемым клеем. После вышивания выступающий стабилизатор осторожно обрывают.

Обрезаемый стабилизатор

Стабилизатор придает вышивальному проекту больше стабильности. Обрезаемый стабилизатор подходит для всех эластичных материалов. Можно применять 1 или 2 слоя. Стабилизаторы имеются в продаже с различной толщиной. На крупных вышитых поверхностях стабилизатор остается под вышивальными стежками. Стабилизатор закрепляется на изнанке распыляемым клеем. После вышивания выступающий стабилизатор осторожно обрезают.

Использование распылителя клея

Использование распыляемого клея рекомендуется для всех растяжимых и гладких тканей и для трикотажных изделий. Он предотвращает стягивание и перекашивание ткани. Аппликации благодаря распыляемому клею точно закрепляются. Распыляемый клей во избежание загрязнения нельзя использовать вблизи машины.

- > Нанесите распыляемый клей экономно на стабилизатор с расстояния 25 – 30 см (9 – 12 дюймов).
- > Прижмите ткань и обрызганный клеем стабилизатор друг к другу без образования складок.
- > Фиксируйте мелкие детали, как например карманы или воротники, на стабилизаторе.
- > Чтобы избежать неровностей, например на махровых тканях или ватине, не натягивайте детали, а распылите клей на стабилизатор и натяните его.
- > Закрепите детали, украшаемые вышивкой.
- > Удалите остатки клея до старта машины.

Использование крахмального спрея

Крахмальный спрей придает дополнительную жесткость тонким или рыхлым тканям. Под изнаночной стороной ткани нужно всегда применять дополнительный стабилизатор.

- > Распылите крахмальный состав на ткань.
- > Хорошо просушите ткань и при необходимости прогладьте ее утюгом.

Использование приклеиваемого стабилизатора

Приклеиваемые стабилизаторы имеются в продаже с различной толщиной. Рекомендуется использовать приклеиваемые стабилизаторы, которые можно легко отделить от ткани.

Приклеиваемые стабилизаторы подходят для всех тканей, склонных к растягиванию, например, таких эластичных тканей, как трикотаж или джерси.

- > Прикрепите приклеиваемый стабилизатор к изнаночной стороне ткани горячим утюгом.

Использование самоклеющегося стабилизатора

Самоклеющиеся стабилизаторы подходят для таких тканей, как джерси и шелк, а также для вышивальных проектов, которые не растягиваются в пяльцах.

- > Растяните стабилизатор в пяльцах бумажной стороной вверх.
- > Надрежьте бумагу ножницами и удалите ее из рамки.
- > Наложите материал на клейкую основу и прижмите его.
- > Удалите клейкие остатки перед стартом машины.

Использование водорастворимой пленки



При кружевных вышивках рекомендуется растягивать в пяльцах 1 – 3 слоя водорастворимой пленки. Так как образец вышивается не на ткани, вышивка остается на стабилизаторе. Образцы нужно обязательно соединить короткими стежками, так как в противном случае отдельные образцы распадутся.

Водорастворимые пленки подходят для легких тканей, через которые просвечиваются стабилизаторы из других материалов, а также для кружевных вышивок. Пленка легко удаляется после вышивания растворением в воде. Водорастворимый стабилизатор является защитой для материалов с высоким ворсом, предотвращающей повреждение петель, например, на махровых тканях. Это предотвращает провисание ниток и выглядывание отдельных петель.

- > Уложите стабилизатор на изнаночную сторону ткани.
- > Пленку при необходимости приклейте распыляемым клеем.
- > Лицевую сторону ворсовой ткани дополнительно укрепите подходящей прокладкой и при необходимости закрепите сметочными стежками.
- > Закрепите все слои вместе в пяльцах.
- > После вышивания растворите образец вышивки и разложите его для сушки на плоской поверхности.

Подготовка пялец

Пяльцы состоят из наружной и внутренней рамок. Каждая рамка имеет соответственный шаблон. Поле вышивания размечено квадратами с длиной стороны 1 см (0.39 дюйма). Средняя точка и угловые точки средних линий снабжены отверстиями. Нужные обозначения можно перенести на ткань.

- > Отметьте на материале среднюю точку вышиваемого образца водорастворимым карандашом.

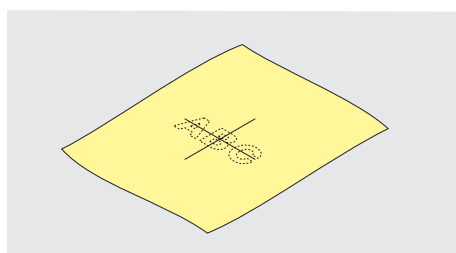

- > Ослабьте регулировочный винт на наружной рамке.
- > Выньте внутреннюю рамку.
- > Убедитесь, что маркировочные стрелки на обеих рамках совпали друг с другом.
- > Установите держатель шаблона.
- > Вложите вышивальный шаблон во внутреннюю рамку таким образом, чтобы надпись BERNINA находилась у передней кромки у маркировочной стрелки, зафиксируйте шаблон.

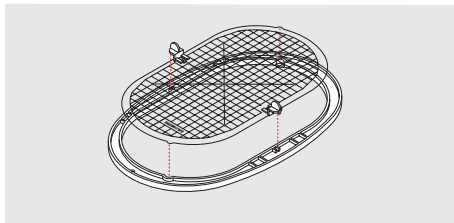

- > Уложите ткань под внутреннюю рамку.
- > Среднюю точку образца вышивки совместите с серединой шаблона.
- > Наложите ткань вместе с внутренней рамкой на наружную рамку так, чтобы маркированные стрелки на обеих рамках совпали друг с другом.

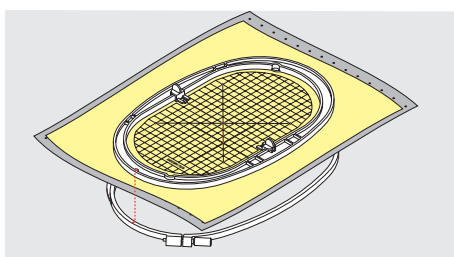

- > Вдвиньте рамки друг в друга так, чтобы не произошло смещения ткани.
- > Закрепите материал в пяльцах.
- > Затяните винт.
- > Извлеките шаблон из пялец с помощью держателя шаблона.
- > Чтобы не поцарапать рукавную платформу, вдавите внутренние пяльцы в наружные так, чтобы внутренние пяльцы вместе с материалом выступали вниз до 1 см.

Установка пялец

- > Переведите иглу в верхнее положение.
- > Поднимите вышивальную лапку.
- > Держите выбранные пяльцы руками так, чтобы лицевая сторона ткани была направлена вверх, а устройство для закрепления пялец находилось с левой стороны.
- > Заведите пяльцы под вышивальную лапку.
- > Сожмите прижимные рычажки (1) устройства для закрепления пялец.
- > Поставьте пяльцы (2) над устройством закрепления пялец на вышивальной консоли.
- > Отожмите пяльцы вниз, чтобы они были зафиксированы.
- > Отпустите прижимные рычажки (1).

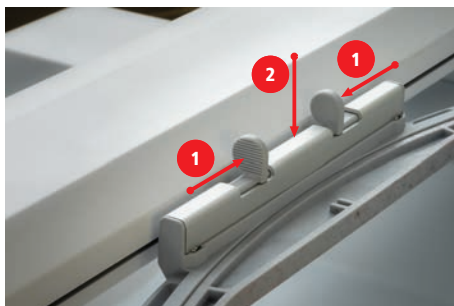

- > Чтобы снять пяльцы, сожмите прижимные рычажки устройства закрепления пялец.
- > Вытяните пяльцы.

Обзор Функции вышивания



- | | | | |
|---|------------------------------|---|--|
| 1 | «Центрирование пялец к игле» | 4 | «Решетка включена/отключена» |
| 2 | «Перемещение пялец назад» | 5 | «Середина образца вышивки» |
| 3 | «Перемещение пялец влево» | 6 | «Виртуальное позиционирование»
(становится видимым при прокрутке) |

Центрирование пялец к игле

Перемещение пялец облегчает заправку верхней нитки, если игла находится вблизи от пялец.



- > Нажмите кнопку «Индикатор пялец/Выбор пялец».



- > Нажмите кнопку «Центрирование пялец к игле».
- > Заправьте игольную нитку.



- > Чтобы вернуть пяльцы в предыдущее положение, нажмите кнопку «Пуск/Остановка».

Перемещение пялец назад

Чтобы легче было менять шпульную нитку, рекомендуется перед заправкой переместить пяльцы назад. Это облегчит доступ к крышке петлителей.



- > Нажмите кнопку «Индикатор пялец/Выбор пялец».



- > Нажмите кнопку «Перемещение пялец назад».
- > Заправьте шпульную нитку. (См. стр. 43)



- > Чтобы вернуть пяльцы в предыдущее положение, нажмите кнопку «Пуск/Остановка». При желании оттяните назад верхнюю нитку.

Перемещение вышивального модуля для режима шитья

Вышивальный модуль можно расположить так, чтобы можно было выполнять любые швейные проекты даже при закрытом вышивальном модуле.



- > Нажмите кнопку «Индикатор пялец/Выбор пялец».
- > Снимите пяльцы.



- > Нажмите кнопку «Перемещение пялец влево».



- > Нажмите кнопку «Home».



- > Нажмите кнопку «Режим шитья».

Решетка включена/отключена

Благодаря тому, что видны середина пялец и разграфленные в клетку вспомогательные линии, можно лучше разместить образец вышивки.



> Нажмите кнопку «Индикатор пялец/Выбор пялец».



> Чтобы показать на экране середину пялец, нажмите кнопку «Решетка включена/отключена».

> Чтобы показать разграфленные вспомогательные линии, повторно нажмите кнопку «Решетка включена/отключена».

> Чтобы отключить изображение середины пялец и разграфленных вспомогательных линий, повторно нажмите кнопку «Решетка включена/отключена».

Выбор середины образца вышивки

Пяльцы перемещаются таким образом, что игла установится точно над средней точкой образца или над началом образца.



> Нажмите кнопку «Индикатор пялец/Выбор пялец».



> Чтобы расположить пяльцы таким образом, чтобы игла находилась точно над серединой образца вышивки, нажмите кнопку «Середина образца вышивки».

> Чтобы расположить пяльцы таким образом, чтобы игла находилась точно над началом образца, повторно нажмите кнопку «Середина образца вышивки».

Виртуальное позиционирование пялец

При новом позиционировании образца вышивки пяльцы автоматически переместятся в новую позицию. Поэтому кнопка «Виртуальное позиционирование» автоматически активна и обрамлена желтым цветом, если встроены пяльцы.

Предпосылка:

- Пяльцы установлены.



> Нажмите кнопку «Индикатор пялец/Выбор пялец».



> Чтобы отключить автоматическое движение пялец при новом позиционировании образца вышивки, нажмите кнопку «Виртуальное позиционирование».

– Кнопка «Виртуальное позиционирование» не обрамлена желтым цветом.

> Чтобы включить автоматическое движение пялец при новом позиционировании образца вышивки, повторно нажмите кнопку «Виртуальное позиционирование».

14 Программа Setup

14.1 Изменение установок вышивания в программе Setup

Дальнейшая информация по данной теме (См. стр. 47).

15 Креативное вышивание

15.1 Обзор Вышивание

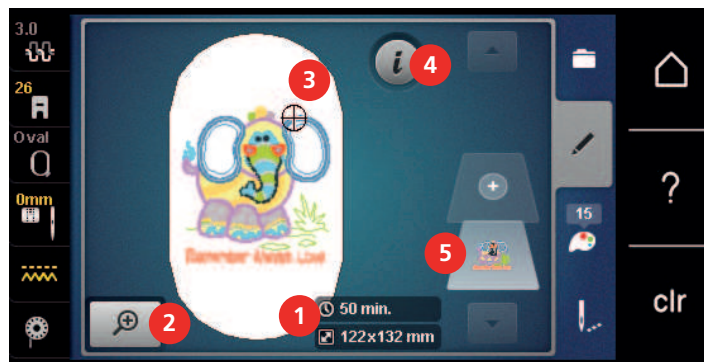

- | | | | |
|---|--|---|------------------------|
| 1 | Время вышивания/Размеры образца вышивки | 4 | «i-диалог» |
| 2 | Увеличение, уменьшение и перемещение изображения образца вышивки | 5 | Уровни образца вышивки |
| 3 | Поверхность вышивания | | |

15.2 Выбор и замена образца вышивки



- > Нажмите кнопку «Выбор».



- > Нажмите кнопку «Загрузка образца вышивки».
- > Выберите новый образец вышивки.

15.3 Контроль времени вышивания и размеров образца вышивки

В меню выбора «Обработка» снизу справа (1) будет указано ориентировочное время вышивания в минутах, а также ширина и высота образца вышивки в мм или дюймах.

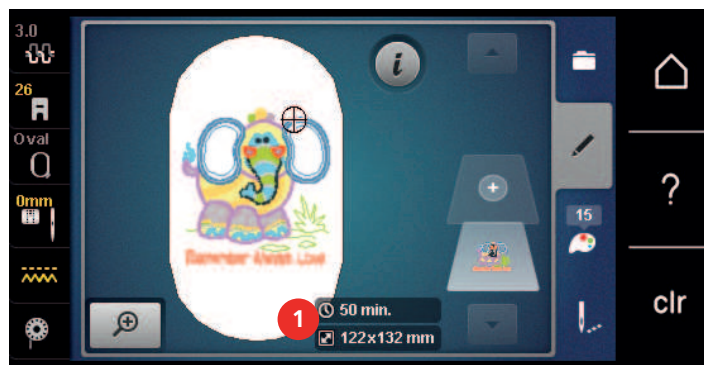

15.4 Регулятор скорости

Регулятором скорости можно плавно регулировать скорость.

- > Перемещайте регулятор скорости влево, чтобы уменьшить скорость.
- > Перемещайте регулятор скорости вправо, чтобы увеличить скорость.

15.5 Обработка образца вышивки

Обзор Обработка образца вышивки



- > Чтобы обработать вышивальный образец, выберите его.
- > Нажмите клавишу «i-диалог».



- | | | | |
|---|-------------------------------------|----|--|
| 1 | «Уменьшение изображения» | 8 | «Зеркальное отображение влево/вправо» |
| 2 | «Увеличение изображения» | 9 | «Зеркальное отображение вверх/вниз» |
| 3 | «Перемещение изображения» | 10 | «Удвоение» |
| 4 | «Перемещение образца вышивки» | 11 | «Удаление образца вышивки» |
| 5 | «Перемещение образца вышивки» | 12 | «Контроль размеров образца вышивки» |
| 6 | «Вращение образца вышивки» | 13 | «Изменение вида стежка/плотности стежка» |
| 7 | «Изменение размера образца вышивки» | | |



Увеличение изображения образца вышивки

Изображение образца вышивки можно увеличивать. Кроме этого, можно изменять изображение без или с изменением позиции вышивки.

- > Выберите образец вышивки.
-  > Чтобы обработать изображение образца вышивки, нажмите кнопку «Увеличение изображения».
-  > Чтобы увеличивать изображение образца вышивки пошагово, нажмите кнопку «Увеличение изображения» 1 - 4 раза.
-  > Чтобы вернуться в режим обработки, нажмите кнопку «Уменьшение изображения» 1 - 4 раза.



Уменьшение изображения образца вышивки

Изображение образца вышивки можно уменьшать. Кроме этого, можно изменять изображение без или с изменением позиции вышивки.

- > Выберите образец вышивки.
-  > Чтобы обработать изображение образца вышивки, нажмите кнопку «Увеличение изображения».
-  > Чтобы уменьшать изображение образца вышивки пошагово, нажмите кнопку «Уменьшение изображения» 1 – 4 раза.



Перемещение изображения образца вышивки

Изображение образца вышивки можно перемещать. Кроме этого, можно изменять изображение без или с изменением позиции вышивки.



- > Выберите образец вышивки.
-  > Чтобы активировать кнопку «Перемещение изображения», нажмите кнопку «Увеличение изображения».
-  – Кнопка «Перемещение изображения» активна (темно-серая).
- > Переместите изображение вышивального образца.
 - Позиция вышивки не изменится.
-  > Чтобы вернуться в режим обработки, нажмите кнопку «Уменьшение изображения».

Перемещение образца вышивки в увеличенном изображении

Изображение образца вышивки можно перемещать. Кроме этого, можно изменять изображение без или с изменением позиции вышивки.

- > Выберите образец вышивки.
-  > Чтобы показать поле «Перемещение образца», нажмите кнопку «Увеличение изображения».
-  > Нажмите кнопку «Перемещение образца вышивки».
 - Клавиша станет темно-серой.
- > Переместите изображение вышивального образца.
 - Позиция вышивки изменяется.
-  > Чтобы вернуться в режим обработки, нажмите кнопку «Уменьшение изображения».

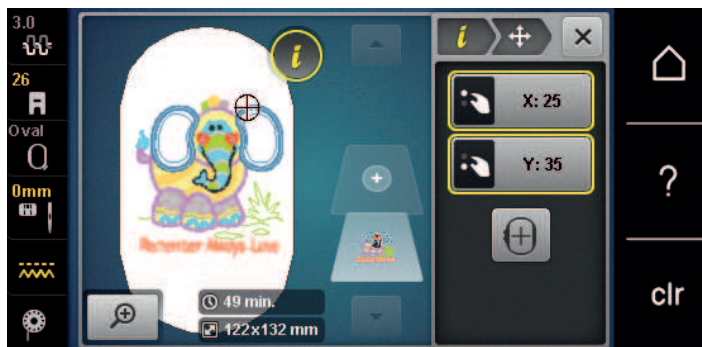

Перемещение образца вышивки

- > Выберите образец вышивки.
-  > Нажмите кнопку «i-диалог».
-  > Нажмите кнопку «Перемещение образца вышивки».
 - > Чтобы переместить образец вышивки в поперечном направлении (горизонтально) шагами в 1/10 мм, вращайте «Многофункциональную клавишу вверх».
 - > Чтобы переместить образец вышивки в продольном направлении (вертикально) шагами 1/10 мм, вращайте клавишу «Многофункциональную клавишу вниз» или нажмите на образец вышивки, держите его нажатым и свободно перемещайте.
 - Перемещение будет показано в желтых рамках.



-  > Нажмите клавишу «Центрирование вышивального образца».
 - Образец вышивки перемещается в середину пялец.

Вращение образца вышивки

- > Выберите образец вышивки.
-  > Нажмите кнопку «i-диалог».
-  > Нажмите кнопку «Вращение образца вышивки».
 - > Чтобы повернуть образец вышивки по часовой стрелке, вращайте клавишу «Многофункциональную клавишу вверх» или «Многофункциональную клавишу вниз» вправо.
 - > Чтобы повернуть образец вышивки против часовой стрелки, вращайте «Многофункциональную клавишу вверх» или «Многофункциональную клавишу вниз» влево.
-  > Чтобы поворачивать образец вышивки шагами в 90°, нажмите кнопку «Поворот образца вышивки +90°».

Пропорциональное изменение размеров образца вышивки



Для получения совершенного качества вышивки рекомендуется изменять размеры образца вышивки максимально на 20 %.

Если нужно изменить размеры образца вышивки более чем на 20 %, необходимо подогнать образец в отдельном ПО по вышиванию и заново загрузить его на машину.



> Выберите образец вышивки.

> Нажмите кнопку «i-диалог».



> Нажмите кнопку «Изменение размера образца вышивки».



> Если кнопка «Сохранение пропорций» не обрамлена белым цветом, нажмите кнопку «Сохранение пропорций».

– «Сохранение пропорций» обрамлена белым цветом.



> Чтобы увеличить образец вышивки, вращайте «Многофункциональную клавишу вверх/вниз» вправо.

> Чтобы уменьшить образец вышивки, вращайте «Многофункциональную клавишу вверх/вниз» влево.

Непропорциональное изменение размера образца вышивки



Для получения совершенного качества вышивки рекомендуется изменять размеры образца вышивки максимально на 20 %.

Если нужно изменить размеры образца вышивки более чем на 20 %, необходимо подогнать образец в отдельном ПО по вышиванию и заново загрузить его на машину.



> Выберите образец вышивки.

> Нажмите кнопку «i-диалог».



> Нажмите кнопку «Изменение размера образца вышивки».



> Если кнопка «Сохранение пропорций» обрамлена белым цветом, нажмите кнопку «Сохранение пропорций».

– «Сохранение пропорций» не обрамлена белым цветом.



- > Чтобы сделать образец вышивки шире, вращайте «Многофункциональную клавишу вверх» вправо.
- > Чтобы сделать образец вышивки уже, вращайте «Многофункциональную клавишу вверх» влево.
- > Чтобы сделать образец вышивки длиннее, вращайте «Многофункциональную клавишу вниз» вправо.
- > Чтобы сделать образец вышивки короче, вращайте «Многофункциональную клавишу вниз» влево.

Зеркальный поворот образца вышивки

Образцы вышивки можно зеркально поворачивать как вертикально, так и горизонтально.



- > Выберите образец вышивки.
- > Нажмите кнопку «i-диалог».



- > Чтобы зеркально отобразить образец вышивки горизонтально, нажмите кнопку «Зеркальное отображение влево/вправо».



- > Чтобы зеркально отобразить образец вышивки вертикально, нажмите кнопку «Зеркальное отображение вверх/вниз».

Изменение вида стежка

Если сатиновые стежки слишком длинные, можно превратить их в строчечные швы.



- > Выберите образец вышивки.
- > Нажмите клавишу «i-диалог».



- > Нажмите клавишу «Изменение вида стежка/плотности стежка».



- > Чтобы перевести гладьевой стежок в простегивающий, нажмите выключатель в верхней части дисплея (1).
- > Установите длину стежка (2) и подтвердите.

Изменение плотности вышивального стежка

Если сатиновые стежки вышиты слишком плотно, можно изменить плотность вышивания.

- > Выберите образец вышивки.
- > Нажмите кнопку «i-диалог».



- > Нажмите кнопку «Изменение вида стежка/плотности стежка».



- > Установите плотность вышивального стежка (1).

Контроль размера и позиции образца вышивки

Можно проверить, подходит ли образец вышивки к выбранной позиции ткани. К точкам, расположенным вне пялец, пальцы не переместятся.

- > Выберите образец вышивки.
- > Нажмите кнопку «i-диалог».



- > Нажмите кнопку «Контроль размеров образца вышивки».
 - Пальцы перемещаются до тех пор, пока игла не окажется в позиции, изображенной на дисплее.



- > Чтобы выбрать нужный угол образца вышивки, нажмите соответствующую стрелку.
 - Пальцы перемещаются до тех пор, пока игла не окажется в позиции, изображенной на дисплее. Если образец вышивки все еще неверно расположен, можно изменить его позицию «Многофункциональной клавишей вверх/вниз» и заново проверить все позиции образца вышивки.



- > Чтобы перевести иглу в середину образца вышивки, нажмите кнопку «Середина образца вышивки».
- > Чтобы переместить образец вышивки горизонтально, вращайте «Многофункциональную клавишу вверх».
- > Чтобы переместить образец вышивки вертикально, вращайте «Многофункциональную клавишу вниз».

Копирование образца вышивки

- > Выберите образец вышивки.
- > Нажмите клавишу «i-диалог».
- > Нажмите клавишу «Удвоение».
 - Образец вышивки (1) будет скопирован (2).

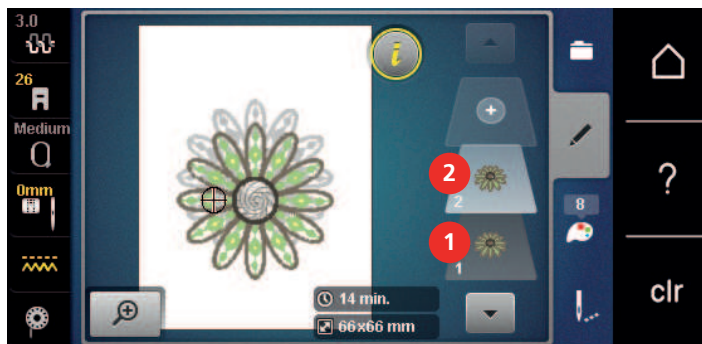

Удаление образца вышивки

Активный образец вышивки удаляется.

- > Выберите образец вышивки.
- > Нажмите кнопку «i-диалог».



- > Нажмите кнопку «Удаление».

15.6 Комбинирование образцов вышивки

Комбинирование образцов вышивки

Можно комбинировать друг с другом несколько образцов вышивки.

- > Выберите образец вышивки.
- > Нажмите кнопку «Добавление образца вышивки».

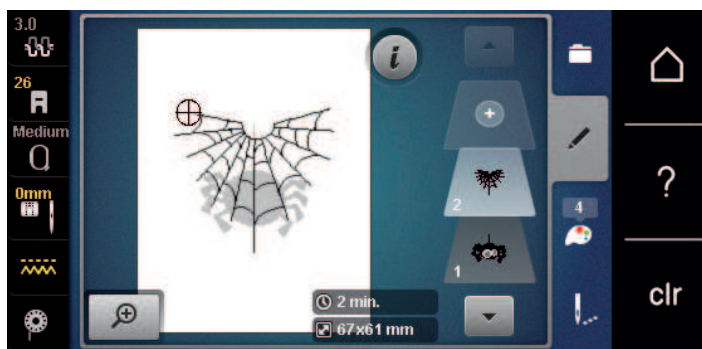

- > Выберите следующий образец вышивки.

Удаление отдельного образца вышивки

Предпосылка:

- Комбинация образцов вышивки составлена.
- > Нажмите на нужный образец вышивки в области образцов (1), держите его нажатым и перемещайте наружу.
 - Откроется новое окно.

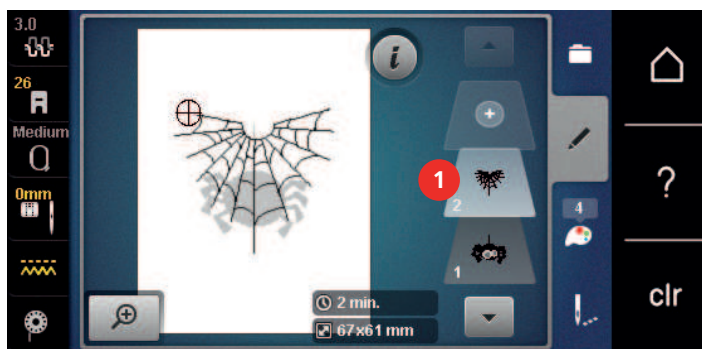

- > Чтобы удалить выбранный образец вышивки, нажмите кнопку «Подтвердить».

Копирование комбинации

Если комбинация дублируется, уже нельзя выбирать отдельные вышивальные образцы.

- > Выберите образец вышивки.
- > Нажмите кнопку «Добавление образца вышивки».
- > Выберите следующий образец вышивки.
- > Выберите комбинацию (1).

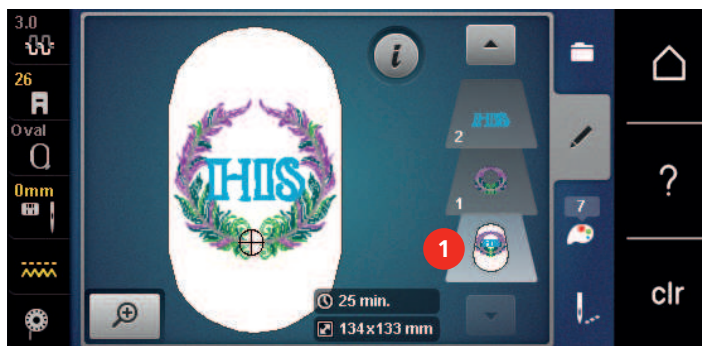

- > Нажмите кнопку «i-диалог».



- > Нажмите кнопку «Удвоение».

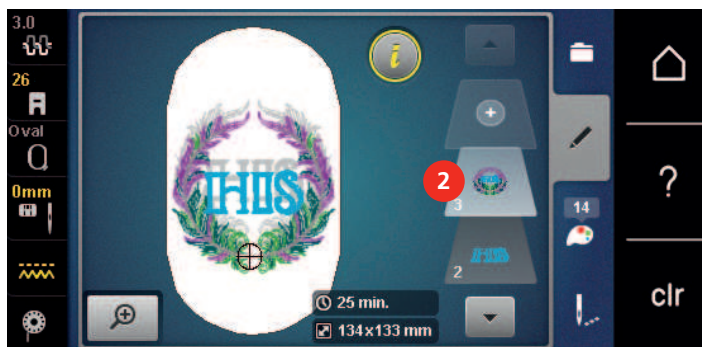

- Комбинация будет скопирована (2).

15.7 Создание надписи

Обзор вышивальных алфавитов

Образец вышивки	Название
ABC	Swiss Block
<i>ABC</i>	Anniversary
АБВ	Russian Textbook
ABC	Rounded Sans

Создание надписи



- | | | | |
|---|-------------------|---|----------------------------------|
| 1 | Окно ввода данных | 5 | «Цифры и математические символы» |
| 2 | «Удаление» | 6 | «Служебные символы» |
| 3 | «Заглавные буквы» | 7 | «Прерывание» |
| 4 | «Строчные буквы» | 8 | «Подтвердить» |



Надпись всегда вышивается одним цветом. Чтобы вышить отдельные буквы или слова другим цветом, нужно выбрать каждую букву или каждое слово по отдельности и расположить их в области вышивания.

Надпись можно располагать в пределах пялец как угодно. Если образец вышивки будет расположен вне пялец, пальцы на дисплее будут показаны в красной рамке. С помощью выбора пялец можно проверить, можно ли вышить образец с другими пяльцами. Если надпись не умещается в пяльцах, можно, например, скомбинировать отдельные текстовые строки друг с другом и расположить их друг под другом.



- > Выберите «Алфавиты».
- > Выберите вышивальный алфавит.
- > Введите текст и подтвердите.

Обработка надписи



- > Надпись создана.
- > Нажмите клавишу «i-диалог».



- > Нажмите клавишу «WordArt».
- > Чтобы изменить расстояние между знаками миллиметровыми шагами, вращайте «Многофункциональную клавишу вверх».
- > Чтобы наклонить текст вверх или вниз, вращайте «Многофункциональную клавишу вниз» влево или вправо.

15.8 Смена цвета образца вышивки

Обзор Изменение цветов

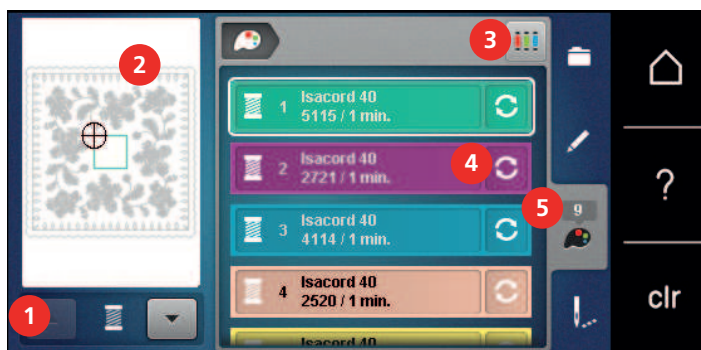

- | | | | |
|---|---|---|--------------------------------|
| 1 | «Индикатор цвета» | 4 | «Изменение цвета/изготовителя» |
| 2 | Предварительный просмотр выбранных цветов | 5 | «Информация о цветах» |
| 3 | «Указание марки ниток» | | |

Изменение цветов

> Выберите образец вышивки.



> Нажмите кнопку «Информация о цветах».



> Чтобы изменить цвет, нажмите кнопку «Изменение цвета/изготовителя» рядом с цветом, который нужно изменить.

> Чтобы просмотреть другие цвета, проведите по дисплею вверх или вниз.



> Чтобы выбрать цвет заданием номера цвета, нажмите кнопку «Выбор цвета заданием номера».

> Введите номер нужного цвета.

– Цветовая балка будет показана слева.

> Чтобы подтвердить выбор цвета, нажмите на цветовую балку на левой стороне.

Изменение марки ниток

> Выберите образец вышивки.



> Нажмите кнопку «Информация о цветах».



> Нажмите кнопку «Изменение цвета/изготовителя».

> Чтобы просмотреть другие марки ниток, прокрутите влево и вправо.



> Нажмите кнопку «Указание марки ниток».

– Все цвета ниток выбранного образца вышивки изменятся в выбранную марку ниток.

15.9 Вышивание образца

Обзор меню вышивания



- | | | | |
|---|---|---|---|
| 1 | «Сметывание» | 5 | «Включение/отключение многоцветного образца вышивки» |
| 2 | «Перемещение пялец» | 6 | «Увеличение скорости вышивания»
(становится видимым при прокрутке) |
| 3 | «Контроль последовательности вышивания» | 7 | «Уменьшение смены цветов»
(становится видимым при прокрутке) |
| 4 | «Обрезка соединительных стежков» | 8 | «Индикатор цвета» |

Добавление сметочных стежков

Благодаря сметочным стежкам вышиваемые слои ткани лучше соединяются друг с другом. При сметывании до вышивания образца первым цветом вышивается прямоугольник, «Вдоль образца вышивки» или «Вдоль пялец».

- > Выберите образец вышивки.
- > Нажмите клавишу «Вышивание».



- > Чтобы прошить сметочные стежки вдоль образца вышивки, нажмите кнопку «Сметывание».
- Кнопка «Сметывание вдоль вышивального образца» активна.



- > Чтобы прошить сметочные стежки вдоль пялец, нажмите кнопку «Сметывание вдоль вышивального образца».
- Кнопка «Сметывание вдоль пялец» активна.



- > Чтобы деактивировать сметочные стежки, нажмите клавишу «Сметывание вдоль пялец».

Перемещение пялец

Если образец вышивки настолько велик, что необходимо повторное растягивание в пяльцах, можно еще раз переместить образец вышивки.

- > Выберите образец вышивки.
- > Нажмите кнопку «Вышивание».



- > Нажмите кнопку «Перемещение пялец».
- > Чтобы переместить пяльцы горизонтально, вращайте «Многофункциональную клавишу вверх».
- > Чтобы переместить пяльцы вертикально, вращайте «Многофункциональную клавишу вниз».



- > Чтобы перенять установки, нажмите кнопку «Вышивание» в навигации процесса.

Контроль последовательности вышивания при обрыве нитки

Если нитка рвется, можно заново расположить иглу в образце вышивки с помощью функции контроля последовательности вышивания.

- > Выберите образец вышивки.
- > Нажмите кнопку «Вышивание».



- > Нажмите кнопку «Контроль последовательности вышивания».
 - В левой части дисплея будет показан компактный вид образца вышивки. На правой стороне образец вышивки представлен в увеличенном виде.
- > Выберите нужную позицию в компактном изображении.
- > Чтобы перемещать пальцы стежков за стежком, вращайте «Многофункциональную клавишу вверх».
- > Чтобы перемещать пальцы крупными шагами, вращайте «Многофункциональную клавишу вниз».
 - Количество желтых кнопок указывает на число стежков последовательности вышивания.
- > Чтобы выбрать нужный стежок вводом номера, нажмите кнопку «Позиция стежка вводом номера».



Обрезание соединительных стежков

Функция активна по умолчанию, и стежки перехода автоматически обрезаются. Если деактивировать функцию, нужно будет обрезать стежки перехода вручную.

- > Выберите образец вышивки.
- > Нажмите клавишу «Вышивание».



- > Чтобы отключить функцию, нажмите клавишу «Обрезка соединительных стежков».
- > Чтобы включить функцию, нажмите повторно клавишу «Обрезка соединительных стежков».

Уменьшение смены цветов

Если образцы вышивки находят друг на друга, смену цветов уменьшить **нельзя**.

- > Выберите образец вышивки.
- > Нажмите кнопку «Вышивание».



- > Нажмите кнопку «Уменьшение смены цветов».
 - Идентичные цвета образца вышивки будут объединены в один цвет.
 - Если образец вышивки вышит не полностью, а машина выключена, перед тем как продолжать вышивать необходимо заново активировать функцию.

Включение/отключение многоцветного образца вышивки

Многоцветные образцы вышивки можно также вышить одним цветом.

- > Выберите образец вышивки.
- > Нажмите кнопку «Вышивание».



- > Нажмите кнопку «Включение/отключение многоцветного образца вышивки».
 - Образец вышивки вышивается одним цветом.

Индикатор цвета

Любой цвет образца вышивки можно выбрать по отдельности. Пяльцы при этом перемещаются к первому стежку активного цвета. Так можно вышить каждый активный цвет по отдельности или в другой последовательности.



- > Выберите образец вышивки.
- > Нажмите кнопку «Вышивание».
- > Чтобы выбрать следующий или предыдущий цвет образца вышивки, прокрутите клавишу вверх или вниз.

15.10 Вышивание на рукавной платформе

Под вышиванием на рукавной платформе понимают вышивание рукавных тканей или деталей одежды, которые во время вышивания находятся вокруг рукавной платформы. Часто используется при рукавах, штанинах брюк и других узко покроенных деталях одежды.



Ткань в форме трубы можно легко уложить вокруг рукавной платформы, если перед закреплением или удалением пялец переместить их влево в положение парковки. Чтобы по окончании вновь привести пяльцы в позицию вышивания, нажмите кнопку «Пуск/Остановка».

По возможности используйте полную выдвижную шпульку, так как при замене шпульки придется снимать пяльцы.

Подвижность вышивальной консоли при очень узких формах рукавной ткани можно ограничить или задержать. Поэтому нужно следить за тем, чтобы пяльцы во время вышивания могли достаточно перемещаться вперед и назад. Ограничение движения вышивальной консоли из-за очень узкой формы рукавной ткани может привести к перекосу образца вышивки и к повреждению ткани.

Проверка подвижности вышивальной консоли

- > Откройте образец вышивки на машине и обработайте его по желанию.
- > Маркируйте позицию и размеры образца вышивки на ткани подходящим образом.
- > Выберите минимально возможные пяльцы.
- > Растяните ткань с подходящим стабилизатором в пяльцах или приклейте, в зависимости от стабилизатора.
- > Осторожно протолкните рукавную ткань вокруг рукавной платформы и закрепите пяльцы на устройстве закрепления вышивального модуля.
- > При необходимости откорректируйте позицию образца вышивки.
- > Нажмите клавишу «Контроль размеров образца вышивки».
- > После успешной проверки размеров образца вышивки начинайте процесс вышивания.



15.11 Управление образцом вышивки

Обзор Управление образцом вышивки

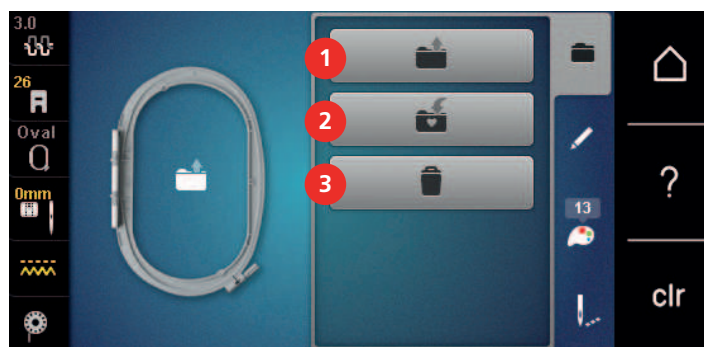

- | | | | |
|---|------------------------------|---|----------------------------|
| 1 | «Загрузка образца вышивки» | 3 | «Удаление образца вышивки» |
| 2 | «Сохранение образца вышивки» | | |

Сохранение образца вышивки в собственной ячейке памяти

В файле «Сохранение образца вышивки» можно сохранять любые, в том числе и индивидуально измененные, образцы.

- > Выберите образец вышивки.
- > Обработайте образец вышивки.
- > Нажмите кнопку «Выбор».



- > Нажмите кнопку «Сохранение образца вышивки».
 - Образец вышивки, который должен быть сохранен, будет окантован желтым цветом.
 - Кнопка «Вышивальная машина» активна.
- > Нажмите кнопку «Подтвердить».

Сохранение образца вышивки на флеш-накопителе BERNINA USB

- > Выберите образец вышивки.
- > Обработайте образец вышивки.
- > Нажмите кнопку «Выбор».



- > Нажмите кнопку «Сохранение образца вышивки».
 - Образец вышивки, который должен быть сохранен, будет окантован желтым цветом.
- > Вставьте накопитель USB BERNINA в порт USB машины.
- > Нажмите кнопку «Флеш-накопитель USB».
- > Нажмите кнопку «Подтвердить».

Перезапись образца вышивки в собственной ячейке памяти

- > Выберите образец вышивки.
- > Обработайте образец вышивки.
- > Нажмите кнопку «Выбор».



- > Нажмите кнопку «Сохранение образца вышивки».
 - Образец вышивки, который должен быть сохранен, будет окантован желтым цветом.
 - Кнопка «Вышивальная машина» активна.
- > Выберите образец вышивки, который нужно перезаписать.
- > Нажмите кнопку «Подтвердить».

Перезапись образца вышивки на флеш-накопителе BERNINA USB

- > Выберите образец вышивки.
- > Обработайте образец вышивки.
- > Нажмите кнопку «Выбор».



- > Нажмите кнопку «Сохранение образца вышивки».
 - Образец вышивки, который должен быть сохранен, будет окантован желтым цветом.
- > Вставьте накопитель USB BERNINA в порт USB машины.
- > Нажмите кнопку «Флеш-накопитель USB».
- > Выберите образец вышивки, который нужно перезаписать.
- > Нажмите кнопку «Подтвердить».

Импортирование образца строчки

Образец строчки или комбинацию образцов строчек можно импортировать из режима шитья в режим вышивания и обрабатывать как образец вышивки. Так, например, можно быстро и просто создавать бордюры и сохранять их как образцы вышивки в папке «Собственные образцы вышивки».



> Нажмите клавишу «Home».



> Нажмите клавишу «Режим шитья».
> Выберите образец строчки.



> Нажмите клавишу «Home».



> Нажмите клавишу «Режим вышивания».
– Образец автоматически откладывается в папку «Собственные образцы вышивки».



> Выберите «Собственные образцы вышивки».
> Выберите образец строчки.

Загрузка образца вышивки из собственной ячейки памяти



> Нажмите кнопку «Выбор».



> Нажмите кнопку «Загрузка образца вышивки».



> Выберите «Собственные образцы вышивки».
> Выберите образец вышивки.

Загрузка образца вышивки с флеш-накопителя BERNINA USB



> Нажмите кнопку «Выбор».
> Вставьте накопитель USB BERNINA в порт USB машины.



> Нажмите клавишу «Загрузка образца вышивки».



> Нажмите кнопку «Флеш-накопитель USB».
> Выберите собственный образец вышивки.

Удаление образца вышивки из собственной ячейки памяти

Сохраненные в собственной ячейке памяти образцы вышивки можно удалять по одному.



> Нажмите кнопку «Выбор».



> Нажмите кнопку «Удаление».



– Кнопка «Вышивальная машина» активна.

> Выберите образец вышивки, который нужно удалить.



> Нажмите кнопку «Подтвердить».

Удаление образца вышивки с флеш-накопителя BERNINA USB



> Нажмите кнопку «Выбор».



> Нажмите кнопку «Удаление».
> Вставьте накопитель USB BERNINA в порт USB машины.



> Нажмите кнопку «Флеш-накопитель USB».
> Выберите образец вышивки, который нужно удалить.



> Нажмите кнопку «Подтвердить».



16 Вышивание

16.1 Вышивание клавишей «Start/Stop»

Нарушение электроснабжения прерывает процесс вышивания. После нового старта машина возвращается к последней вышитой позиции.

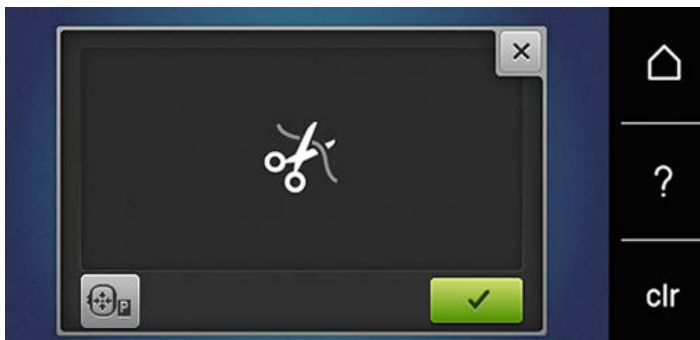
- 
 > Держите нажатой кнопку «Start/Stop» до тех пор, пока не стартует вышивальная машина.
 - Машина остановится после примерно 7 стежков.
- > Поднимите вышивальную лапку.
- > Обрежьте нижнюю нитку согласно показанию на дисплее и подтвердите кнопкой «OK».



- 
 > Опустите вышивальную лапку.
- 
 > Нажмите кнопку «Start/Stop», чтобы продолжать вышивать.

16.2 Увеличение скорости вышивания

Чтобы гарантировать наилучшее качество вышивания, скорость при вышивании уменьшается в зависимости от позиции вышивания. Существует возможность выбора между оптимальной и максимальной скоростями. Стандарт = оптимальная скорость. Нужно учесть, что качество вышитого образца не может быть гарантировано при максимальной скорости.

При выключении и включении машины активируется оптимальная скорость.

Предпосылка:

- Вышивание стартует.



- > Нажмите кнопку «Скорость вышивания».
 - Максимальная скорость активна.
- > Повторно нажмите кнопку «Скорость вышивания».
 - Оптимальная скорость активна.

16.3 Регулировка натяжения верхней нитки

Базовая установка натяжения верхней нитки осуществляется автоматически при выборе образца строчки или вышивки.

Натяжение верхней нитки настраивается оптимально на заводе BERNINA. Для этого вдеваются в качестве верхней и нижней ниток нитки Metrosene/Seralon номер 100/2 (Фирма Mettler).

Если используются другие швейные или вышивальные нитки, то могут возникнуть отклонения в натяжении верхней нитки. При этом необходимо индивидуально настроить натяжение верхней нитки в соответствии с швейным или вышивальным проектом и выбранным образцом строчки или вышивки.

Чем выше натяжение верхней нитки, тем сильнее натягивается верхняя нитка и тем сильнее нижняя нитка втягивается в материал. При более слабом натяжении верхней нитки верхняя нитка натягивается слабее, а нижняя нитка из-за этого слабее втягивается в материал.

Изменения натяжения верхней нитки влияют на соответственный выбранный образец строчки или вышивки. Постоянные изменения натяжения верхней нитки можно осуществить для режима шитья (См. стр. 45) и для режима вышивания (См. стр. 47) в программе Setup.

Предпосылка:

- В программе Setup натяжение верхней нитки изменено.



- > Нажмите клавишу «Натяжение верхней нитки».
- > Отрегулируйте натяжение верхней нитки.



- > Чтобы вернуть изменения к базовым установкам, нажмите желтую кнопку справа.
- > Чтобы изменения в **Программе Setup** вернуть к базовым установкам, нажмите желтую кнопку слева.

16.4 Вышивание пусковой педалью

Вышивание пусковой педалью рекомендуется в тех случаях, когда нужно вышить маленький участок, например, при объемной вышивке.

- > Чтобы начать вышивать, нажмите пусковую педаль и держите ее нажатой.

17 Уход и чистка

17.1 Встроенное ПО

Проверка версии ПО

Открываются версии программного и технического обеспечения машины.



> Нажмите кнопку «Home».



> Нажмите кнопку «Программа Setup».



> Нажмите кнопку «Установки машины».



> Нажмите кнопку «Информация».



> Нажмите кнопку «Данные о машине».

Актуализация ПО



Актуальную встроенную программу машины и подробную пошаговую инструкцию по процессу актуализации можно загрузить на сайте www.bernina.com/535-support. Как правило, при обновлении встроенной программы персональные данные и установки автоматически перенимаются. Но из соображений безопасности рекомендуется сохранять данные и установки до обновления ПО на накопителе USB BERNINA. Если персональные данные и установки при обновлении будут потеряны, их можно будет потом заново перенести на машину.

Предпосылка:

- Такие принадлежности, как вышивальный модуль или лапка BSR, подсоединенные к машине, сняты.

> Вставьте в машину накопитель USB с новой версией встроенного ПО.



> Нажмите кнопку «Home».



> Нажмите кнопку «Программа Setup».



> Нажмите кнопку «Установки машины».



> Нажмите кнопку «Техническое обслуживание/обновление».



> Нажмите кнопку «Актуализация ПО».



> Чтобы стартовать актуализацию встроенного ПО, нажмите кнопку «Обновление».

Указание: Обновление может длиться несколько минут. Во время процесса обновления не выключайте машину и не извлекайте накопитель USB.

– Машина заново стартует. Когда процесс обновления завершится, появится сообщение.

Восстановление сохраненных данных

Если персональные данные и установки после обновления ПО не имеются в Вашем распоряжении, можно их позднее вновь перенести на машину.

- > Вставьте в гнездо USB машины флеш-накопитель USB BERNINA (специальная принадлежность) с сохраненными данными и установками.
- > Нажмите кнопку «Home».



- > Нажмите кнопку «Программа Setup».



- > Нажмите кнопку «Установки машины».



- > Нажмите кнопку «Техническое обслуживание/обновление».



- > Нажмите кнопку «Актуализация ПО».

ВНИМАНИЕ

Слишком рано удаляется флеш-накопитель USB BERNINA (специальная принадлежность)

Сохраненные данные не передаются и машину нельзя использовать.

- > Удаляйте флеш-накопитель USB BERNINA (специальная принадлежность) только после того, как будут успешно перенесены данные.



- > Нажмите кнопку «Загрузка данных».
 - Если данные перенесены, на короткое время появится зеленая галочка.

17.2 Машина

Чистка дисплея

- > Протрите дисплей в выключенном состоянии мягкой, слегка влажной микроволоконистой тканью.

Чистка транспортера

Периодически удаляйте обрезки ниток из-под игольной пластины.

- > Переведите иглу и лапку в верхнее положение.

⚠ ОСТОРОЖНО

Электрические части

Опасность повреждения иглы и челнока.

- > Выключите машину и отсоедините ее от сети.

- > Снимите лапку и удалите иглу.
- > Опустите транспортер.



- > Снимите игольную пластину.

ВНИМАНИЕ

Пыль и обрезки ниток во внутренней части машины

Повреждение механических и электронных компонентов.

- > Используйте щетку-кисточку или мягкую тряпку.
- > Не используйте спрей со сжатым воздухом.

- > Почистите транспортер щеткой-кисточкой.

Чистка механизма челнока

ОСТОРОЖНО

Электрические части

Опасность повреждения иглы и челнока.

- > Выключите машину и отсоедините ее от сети.

- > Откройте крышку петлителей.
- > Извлеките шпульный колпачок.
- > Отожмите влево рычажок расцепления.



- > Откиньте запорную скобу с черной крышкой корпуса хода челнока.
- > Извлеките челнок.

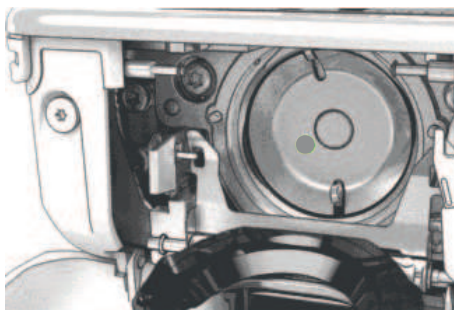

ВНИМАНИЕ

Пыль и обрезки ниток во внутренней части машины

Повреждение механических и электронных компонентов.

- > Используйте щетку-кисточку или мягкую тряпку.
- > Не используйте спрей со сжатым воздухом.

- > Очистите корпус хода челнока щеткой-кисточкой и мягкой тряпкой. При этом не применяйте острых предметов.
- > Держите челнок двумя пальцами за штифт в центре.
- > Вставьте челнок нижним кантом вперед косо сверху вниз за крышку корпуса хода челнока.
- > Расположите челнок таким образом, чтобы оба кулачка у толкателя челнока умещались в соответствующие отверстия челнока и чтобы серая маркировка толкателя челнока была видна в отверстиях челнока.
- > Вставьте челнок.
 - Челнок намагничен и притягивается в нужное положение.
- > Закройте крышку корпуса хода челнока и запорную скобу, рычажок расцепления должен быть зафиксирован.
- > Для проверки поверните маховое колесо.
- > Вставьте шпульный колпачок.

Смазка челнока

Благодаря смазке челнока можно избежать возникновения нежелательного шума в области челнока. BERNINA рекомендует смазывать челнок в нижеуказанных случаях:

- Перед первым использованием машины
- После долгого простоя машины
- При интенсивном использовании: ежедневно перед началом шитья
- Если появляется сообщение «Смазать машину»
- При нежелательном шуме в области челнока

⚠ ОСТОРОЖНО

Электрические части

Опасность повреждения иглы и челнока.

> Выключите машину и отсоедините ее от сети.

- > Извлеките шпульный колпачок.
- > Отожмите влево рычажок расцепления.



- > Откиньте запорную скобу с черной крышкой корпуса хода челнока.
- > Извлеките челнок.

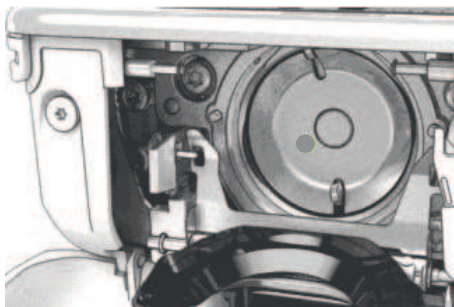

- > Очистите корпус хода челнока щеткой-кисточкой и мягкой тряпкой. При этом не применяйте острых предметов.
- > Введите одну каплю масла для швейных машин BERNINA вниз в кольцевой паз корпуса хода челнока.



- > Введите по одной капле масла для швейных машин BERNINA в оба накопителя так, чтобы войлок увлажнился, и убедитесь в том, что маркированная красным поверхность вокруг втулки челнока остается сухой.



- > Держите челнок двумя пальцами за штифт в центре.
- > Вставьте челнок нижним кантом вперед косо сверху вниз за крышку корпуса хода челнока.
- > Расположите челнок таким образом, чтобы оба кулачка у толкателя челнока умещались в соответствующие отверстия челнока и чтобы серая маркировка толкателя челнока была видна в отверстии челнока.
- > Вставьте челнок.
 - Челнок намагничен и притягивается в нужное положение.
- > Закройте крышку корпуса хода челнока и запорную скобу, рычажок расцепления должен быть зафиксирован.
- > Для проверки поверните маховое колесо.
- > Вставьте шпульный колпачок.
- > Выполните сначала пробное шитье или вышивание.

Чистка нитеулавливателя



- > Нажмите кнопку «Home».



- > Нажмите кнопку «Программа Setup».



- > Нажмите кнопку «Установки машины».



- > Нажмите кнопку «Техническое обслуживание/обновление».









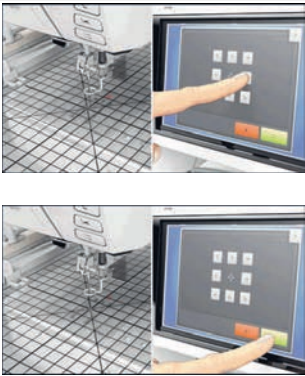

- > Нажмите кнопку «Чистка нитеулавливателя».
- > Почистите нитеулавливатель согласно указаниям на дисплее.

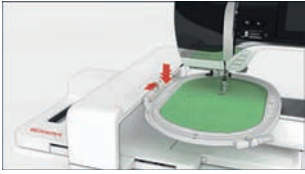
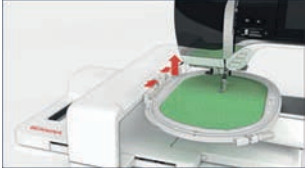
18 Ошибки и неполадки

18.1 Сообщения об ошибке

Уведомление на дисплее	Причина	Устранение
	Номер строчки неизвестен.	> Проверьте введенные данные и задайте новый номер.
	Выбор образца строчки в режиме комбинации невозможен.	> Комбинируйте другие образцы.
	Транспортер не опущен.	> Нажмите кнопку «Транспортер вверх/вниз», чтобы опустить транспортер.
	Выбранную иглу и игольную пластину нельзя использовать вместе.	> Замените иглу. > Замените игольную пластину.
	Игла находится не в самом верхнем положении.	> Установите позицию иглы с помощью маховика.
	Верхняя нитка израсходована.	> Заново заправьте машину нитками.
	Верхняя нитка оборвана.	> Заново заправьте машину нитками.
	Главный мотор не работает.	> Вращайте маховик по часовой стрелке, пока игла не окажется наверху. > Снимите игольную пластину. > Удалите остатки ниток. > Почистите механизм челнока. > Удалите челнок и убедитесь в том, что к магнитной спинке челнока не прилипли сломанные кончики иглы. > Вставьте челнок правильно.
	Из-за вибрации прервался контакт между машиной и вышивальным модулем.	> Убедитесь, что вышивальный модуль и машина установлены на стабильной, ровной поверхности. > Подсоедините вышивальный модуль к машине.

Уведомление на дисплее	Причина	Устранение
	<p>Позиция иглы не соответствует центру пялец.</p>	<p>> Проведите юстировку пялец.</p>
	<p>Вышивальный модуль не подсоединен.</p>	<p>> Подсоедините вышивальный модуль к машине. > Обратитесь к специалисту BERNINA.</p>
	<p>Пяльцы не установлены.</p>	<p>> Установите пяльцы.</p>
	<p>Пяльцы установлены.</p>	<p>> Снимите пяльцы.</p>
	<p>Происходит движение пялец.</p>	<p>> Нажмите клавишу «Подтвердить».</p>
	<p>Пяльцы Мега в верхнем положении.</p>	<p>> Сместите пяльцы в верхнее положение.</p>
	<p>Пяльцы Мега в центральном положении.</p>	<p>> Сместите пяльцы в центральное положение.</p>
	<p>Пяльцы Мега в нижнем положении.</p>	<p>> Сместите пяльцы в нижнее положение.</p>

Уведомление на дисплее	Причина	Устранение
	<p>Образец вышивки частично выходит за рамки пялец.</p>	<p>> Заново расположите и вновь выйдите образец вышивки.</p>
	<p>Образец вышивки слишком велик.</p>	<p>> Уменьшите образец вышивки. > Установите пяльцы большего размера.</p>
<p>Слишком мало свободной памяти на флеш-накопителе USB BERNINA (специальная принадлежность).</p>	<p>Недостаточно свободной памяти на флеш-накопителе USB BERNINA (специальная принадлежность).</p>	<p>> Убедитесь, что используется флеш-накопитель USB BERNINA (специальная принадлежность). > Удалите данные на флеш-накопителе USB BERNINA (специальная принадлежность).</p>
<p>На флеш-накопителе USB BERNINA (специальная принадлежность) нет никаких персональных данных.</p>	<p>На флеш-накопителе USB BERNINA (специальная принадлежность) нет никаких персональных данных для восстановления.</p>	<p>> Убедитесь, что сохранены данные и установки на флеш-накопителе USB BERNINA (специальная принадлежность).</p>
<p>При восстановлении персональных данных произошел сбой.</p>	<p>ПО было успешно обновлено, но персональные данные не были восстановлены.</p>	<p>> Убедитесь, что сохранены данные и установки на флеш-накопителе USB BERNINA (специальная принадлежность). > Перенесите сохраненные данные на машину.</p>
<p>Флеш-накопитель USB BERNINA (специальная принадлежность) не вставлен. Проследите за тем, чтобы в течение всего процесса автоматической загрузки данных оставался вставленным один и тот же флеш-накопитель USB BERNINA (специальная принадлежность).</p>	<p>Флеш-накопитель USB BERNINA (специальная принадлежность) не вставлен.</p>	<p>> Используйте флеш-накопитель USB BERNINA (специальная принадлежность) с достаточным полем памяти.</p>
<p>При загрузке ПО произошел сбой.</p>	<p>На флеш-накопителе USB не найдена новая версия ПО.</p>	<p>> Убедитесь в том, что сжатый файл ZIP для актуализации ПО распакован. > Убедитесь в том, что данные для загрузки ПО сохранены прямо на носителе данных, а не в папке на флеш-накопителе USB. > Актуализируйте ПО.</p>

Уведомление на дисплее	Причина	Устранение
	<p>Машину нужно почистить или смазать маслом.</p>	<ul style="list-style-type: none"> > Почистите машину. > Смажьте челнок. <p>Важная информация для смазки: Слишком большое количество масла может привести к загрязнению ткани и ниток.</p> <ul style="list-style-type: none"> > После смазки выполните сначала пробное шитье или вышивание.
<p>Автоматический нитеобрезатель (у нитеулавливателя) необходимо почистить.</p>	<p>Нитеулавливатель нужно почистить. Сообщение появляется после достижения 1000 циклов обрезки при каждом включении машины.</p>	<ul style="list-style-type: none"> > Нажмите клавишу «Подтвердить». <ul style="list-style-type: none"> – Машина вызывает функцию «Чистка нитеулавливателя». > Почистите нитеулавливатель согласно указаниям на дисплее. <ul style="list-style-type: none"> – Счетчик циклов обрезки обнулится.
<p>Пора проводить профилактическое техническое обслуживание. Обратитесь в сервисный центр BERNINA.</p>	<p>Необходимо провести техническое обслуживание. Это сообщение появляется после того, как истечет запрограммированный интервал между техническими обслуживаниями.</p> <p>Важная информация: При своевременном проведении работ по чистке и техническому уходу гарантируется работоспособность и длительный срок службы машины. Несоблюдение этих требований может повлиять на срок службы машины и на условия предоставления гарантии. Стоимость работ по техническому обслуживанию регулируется в разных странах по-разному. Ваш дилер или сервисный центр BERNINA с удовольствием проконсультируют Вас.</p>	<ul style="list-style-type: none"> > Обратитесь к специалисту BERNINA. > Временно удалите сообщение нажатием кнопки «ESC». <p>После трех удалений сообщение появится только при наступлении срока следующего сервисного обслуживания.</p>

Уведомление на дисплее	Причина	Устранение
	<p>При калибровке Лапка с салазками для петель #3А произошел сбой.</p>	<ul style="list-style-type: none"> > Проверьте лапку на плавность хода. При необходимости удалите скопления текстильных волокон, пыли и обрезков тканей. > Протрите рефлектор мягкой, слегка увлажненной микрофибровой салфеткой. > Проверьте позицию рефлектора. При необходимости откорректируйте позицию рефлектора или замените лапку. > Проверьте, не износилась ли пластмасса на нижней стороне лапки. При необходимости замените лапку. > Почистите транспортер. > Обратитесь к специалисту BERNINA.
#1000	Нитевдеватель застревает.	<ul style="list-style-type: none"> > Выключите машину. Отожмите нитевдеватель вниз и снова отпустите. Включите машину. > Если ошибка продолжает появляться, обратитесь к специалисту BERNINA.
#1001	Кнопка «Нитеобрезатель» заклинила или неисправна.	<ul style="list-style-type: none"> > Убедитесь в том, что кнопка свободно перемещается. > Если ошибка продолжает появляться, обратитесь к специалисту BERNINA.
#1002	Кнопка «Позиция иглы вверх/вниз» заклинила или неисправна.	<ul style="list-style-type: none"> > Убедитесь в том, что кнопка свободно перемещается. > Если ошибка продолжает появляться, обратитесь к специалисту BERNINA.
#1003	Кнопка «Пуск/Остановка» заклинила или неисправна.	<ul style="list-style-type: none"> > Убедитесь в том, что кнопка свободно перемещается. > Если ошибка продолжает появляться, обратитесь к специалисту BERNINA.
#1004 #1005 #1010	Точную причину неисправности установить невозможно.	<ul style="list-style-type: none"> > Заново стартуйте машину. > Если ошибка продолжает появляться, обратитесь к специалисту BERNINA.

18.2 Устранение неполадок

Неполадка	Причина	Устранение
Неравномерное образование стежков	Слишком сильное/слабое натяжение верхней нитки.	> Отрегулируйте натяжение верхней нитки.
	Игла затуплена или искривлена.	> Замените иглу и убедитесь в том, что применяется новая высококачественная игла BERNINA.
	Игла плохого качества.	> Используйте новые качественные иглы BERNINA.
	Нитки плохого качества.	> Применяйте нитки высокого качества.
	Неправильное соотношение между иглой и ниткой.	> Применяйте иглу, соответствующую толщине нитки.
	Машина неправильно заправлена нитками.	> Заново заправьте машину нитками.
	Подтягивание работы при шитье.	> Ведите ткань равномерно.
Неравномерное образование стежков	Используется неправильный шпульный колпачок.	> Используйте поставляемый в комплекте шпульный колпачок с треугольником.
		
Пропуск стежков	Игла ненадлежащей системы.	> Применяйте иглы системы 130/705H.
	Игла затуплена или искривлена.	> Замените иглу.
	Игла плохого качества.	> Используйте новые качественные иглы BERNINA.
	Игла неправильно вставлена.	> Вставьте иглу лыской на колбе назад до упора в иглодержатель и завинтите ее.
	Острие иглы не соответствует структуре материала.	> Острие иглы должно соответствовать текстильной структуре швейного проекта.
Неравномерный шов	Остатки ниток между нитенатяжными шайбами.	> Протяните краешек согнутой тонкой ткани (не используйте внешние канты) несколько раз между натяжными дисками.
	Машина неправильно заправлена нитками.	> Заново заправьте машину нитками.
	Остатки ниток под пружинкой шпульного колпачка.	> Удалите остатки ниток из-под пружины.

Неполадка	Причина	Устранение
Обрыв верхней нитки	Неправильное соотношение между иглой и ниткой.	> Применяйте иглу, соответствующую толщине нитки.
	Слишком сильное натяжение верхней нитки.	> Ослабьте натяжение верхней нитки.
	Машина неправильно заправлена нитками.	> Заново заправьте машину нитками.
	Нитки плохого качества.	> Применяйте нитки высокого качества.
	Повреждение прорези игольной пластины или носика челнока.	> Обратитесь к специалисту BERNINA. > Замените игольную пластину.
	Защемление нитки в нитепритягивателе.	> Сдвиньте крышку головки машины (1) в левую сторону, затем снимите ее. > Удалите остатки ниток. > Вставьте 4 выступа крышки головки машины в предназначенные для них углубления и сдвиньте крышку в правую сторону.
		
Обрыв нижней нитки	Поврежден шпульный колпачок.	> Замените шпульный колпачок.
	Повреждена прорезь игольной пластины.	> Обратитесь к специалисту BERNINA. > Замените игольную пластину.
	Игла затуплена или искривлена.	> Замените иглу.
Поломка иглы	Игла неправильно вставлена.	> Вставьте иглу лыской на колбе назад до упора в иглодержатель и закрутите ее.
	Подтягивание работы при шитье.	> Ведите ткань равномерно.
	Перемещается толстая ткань.	> Используйте для плотных тканей подходящую лапку, например, Лапка для джинсовой ткани #8. > Для перехода через утолщения используйте компенсационные пластинки.
	Нитка с узелками.	> Применяйте нитки высокого качества.
Ширина строчки не регулируется	Выбранную иглу и игольную пластину нельзя использовать вместе.	> Замените иглу. > Замените игольную пластину.

Неполадка	Причина	Устранение
Слишком низкая скорость	Неблагоприятная температура помещения.	> Поставьте машину в помещение с комнатной температурой за час до начала шитья.
	Установки в программе Setup.	> Установите скорость в программе Setup. > Настройте регулятор скорости.
Машина не запускается	Неблагоприятная температура помещения.	> Поставьте машину в помещение с комнатной температурой за час до начала шитья. > Подсоедините и включите машину.
	Машина неисправна.	> Обратитесь к специалисту BERNINA.
Подсветка машины и рукавной платформы не горит	Установки в программе Setup.	> Включите функцию в программе Setup.
	Подсветка неисправна.	> Обратитесь к специалисту BERNINA.
Устройство контроля верхней нитки не реагирует	Установки в программе Setup.	> Включите функцию в программе Setup.
	Устройство контроля верхней нитки неисправно.	> Обратитесь к специалисту BERNINA.
Ошибка при обновлении ПО	Флеш-накопитель USB не распознается.	> Подготовьте флеш-накопитель USB согласно инструкции по актуализации. > Используйте флеш-накопитель USB BERNINA (специальная принадлежность).
	Процедура обновления ПО зависла и «песочные часы» не пропадают с экрана.	> Извлеките накопитель USB. > Выключите машину. > Включите машину. > Следуйте указаниям на дисплее.
	Не распознаются данные обновления ПО.	> Деархивируйте данные. > Сохраняйте данные для обновления ПО прямо на носителе, а не в папке.
Лапка BSR #42 не распознается	Загрязнена линза.	> Протрите линзу мягкой, слегка увлажненной тряпкой.
	Кабель BSR вставлен неправильно.	> Вставьте штеккер BSR вертикально до полного защелкивания.
Бока и/или закрепки повторно не прошиваются	Лапка с салазками для петель #3A не калибрована с машиной.	> Калибруйте Лапка с салазками для петель #3A. (См. стр. 55)

19 Хранение и утилизация

19.1 Хранение машины

Рекомендуется хранить машину в оригинальной упаковке. Если машина хранится в холодном помещении, поставьте ее примерно за час до начала использования в помещение с комнатной температурой.

- > Выключите машину и отсоедините ее от сети.
- > Не храните машину на открытом воздухе.
- > Защищайте машину от влияния атмосферных воздействий.

19.2 Утилизация машины

- > Почистите машину.
- > Рассортируйте составные элементы по составу и утилизируйте их согласно действующим в Вашей местности порядкам и законам.

20 Технические данные

Наименование	Значение	Единица измерения
Максимальная толщина ткани	10,5 (0,41)	мм (дюйм)
Максимальная скорость	1000	Стежки в минуту
Пусковая педаль	LV-1	
Система иголок	130/705	
Размеры без катушкодержателя (Ш x В x Г)	450 × 330 × 200 (17,72 × 12,99 × 7,87)	мм (дюйм)
Размеры, включая вышивальный модуль, без катушкодержателя (Ш x В x Г)	750 × 330 × 450 29,53 × 12,99 × 17,72	мм (дюйм)
Вес машины	11,5 (25,35)	кг (lb)
Вес вышивального модуля	3,7 6,6	кг (lb)
Потребление энергии	90	W
Входное напряжение	100 – 240 50 - 60	V Hz
Класс защиты (электротехника)	II	

21 Обзор Образцы

21.1 Обзор Образцы строчек

Рабочие строчки

1	2	3	4	5	6	7	8	9	10	11	12	13	14
15	16	17	18	19	20	22	23	24	25	26	29	30	32
33	34												

Петли

51	52	53	54	55	56	57	59	60	61	62	63	64	66
69													

Декоративные строчки

Строчки "Природа"

101	102	103	104	106	107	108	109	110	111	112	113	114	115
116	117	118	119	122	123	124	125	129	130	131	132	136	137
138	139	140	141	142	143	144	145	146	150	152	153	154	155
156	167	168	169	170									

Крестообразные стежки

301	302	303	304	305	306	307	308	309	314	319	320	321	322
-----	-----	-----	-----	-----	-----	-----	-----	-----	-----	-----	-----	-----	-----

323	324	325	326	327	328	329	330	331	332	333	334	335	336
337	338	339											

Гладьевые строчки

401	402	405	406	407	408	409	410	412	413	414	415	416	417
418	419	421	422	423	424	425	426	427	428	429	433	434	453
454	455	456	465	466									

Строчки "Орнаменты"

601	602	603	604	605	606	607	608	609	610	611	612	613	614
615	616	618	619	620	621	622	623	624	625	626	627	628	629
630	631	633	634	635	637	639	640	641	642	643	644	645	646
647	648	649	650	651	652	653	654	655	656	657	658	660	661
662	663	665	666										

Строчки «Домашний текстиль»

701	702	703	704	705	706	707	708	709	710	711	712	713	714
715	716	717	721	722	723	724	725	726	727	729	730	731	732

737	739	741	742	743	744	745	748	749	750	751	752	770	771
772	773	774	775	776	777	778							

Строчки - пиктограммы

901	902	903	904	905	906	907	908	909	910	911	912	913	914
915	916	917	918	919	920	921	922	924	926	928	935	938	939
944	945	946	948	950	954	961							

Стежки для квилтов

1301	1302	1303	1304	1305	1306	1307	1308	1309	1310	1311	1312	1313	1314
				6 / Inch 2,4 / cm	8 / Inch 3,2 / cm	10 / Inch 4 / cm	irregular look						
1315	1316	1317	1318	1319	1320	1321	1322	1323	1324	1325	1326	1327	1329
1330	1331	1332	1333	1334	1335	1336	1337	1338	1339	1340	1341	1342	1343
1344	1345	1346											

21.2 Обзор Образцы вышивки

Обработка образца вышивки



Дайте полную свободу своей фантазии. В Вашем распоряжении на машине имеется разнообразный выбор образцов вышивки.

После регистрации Вашей машины в клиентском портале BERNINA в Вашем распоряжении для скачивания имеются поставляемые образцы вышивок в обрабатываемом формате.

Если под номером образца вышивки имеется одна из следующих иконок, то Вы найдете дополнительную информацию на <https://www.bernina.com/specialeffects>.

	Свободные кружева		PunchWork
	Ажурная вышивка		Вышивка со шнурком
	Вышивка бахромы		Проекты в рамках
	Аппликация		Шрифт Puffy
	CutWork		Стежки для квилтов
	PaintWork		Trapunto
	CrystalWork		

Квилтинг

Bd804_48	123 x 124 mm 4.8 x 4.9 inch	904	12499-06	102 x 102 mm 4 x 4 inch	3.838
1. Isacord 40 0111			1. Isacord 40 5115		
12416-04	89 x 89 mm 3.5 x 3.5 inch	3.482	Nz498	89 x 89 mm 3.5 x 3.5 inch	2.642
1. Isacord 40 0721			1. Isacord 40 3353		
12380-22	110 x 61 mm 4.4 x 2.4 inch	2.487	Bd299	94 x 95 mm 3.7 x 3.7 inch	3.133
1. Isacord 40 1543			1. Isacord 40 0700		

Bd501_48

64 x 61 mm
2.5 x 2.4 inch

1.202

1. Isacord 40 3151



Украшения

Nb251_48

72 x 103 mm
2.8 x 4.1 inch

8.612

1. Isacord 40 2155
2. Isacord 40 2504
3. Isacord 40 0020
4. Isacord 40 0020



Nb826_48

135 x 133 mm
5.3 x 5.2 inch

11.154

1. Isacord 40 9971
2. Isacord 40 9978
3. Isacord 40 9973
4. Isacord 40 1972



80090-06

84 x 37 mm
3.3 x 1.4 inch

3.766

1. Applique 1
2. Applique 2
3. Isacord 40 4103



21021-04

123 x 150 mm
4.8 x 5.9 inch

16.176

1. Isacord 40 1161
2. Isacord 40 1252
3. Isacord 40 1565



Цветы

21009-21

65 x 108 mm
2.6 x 4.2 inch

4.343

1. Isacord 40 5220
2. Isacord 40 5210



21027-14

121 x 121 mm
4.8 x 4.8 inch

7.316

1. Isacord 40 5115
2. Isacord 40 2721
3. Isacord 40 4114
4. Isacord 40 2520
5. Isacord 40 0506
6. Isacord 40 5100
7. Isacord 40 1805
8. Isacord 40 5115
9. Isacord 40 1805



21002-02

110 x 160 mm
4.3 x 6.3 inch

8.622

1. Isacord 40 0933
2. Isacord 40 1252



Fq733_48





66 x 66 mm
2.6 x 2.6 inch

8.391





1. Isacord 40 0670
2. Isacord 40 5822
3. Isacord 40 0776
4. Isacord 40 1375

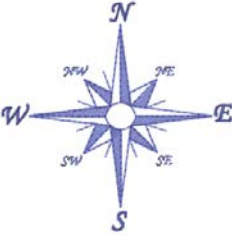

Детские мотивы

Be790313	99 x 102 mm 3.9 x 4 inch	8.788	Clk867	122 x 133 mm 4.8 x 5.2 inch	28.880
<ol style="list-style-type: none"> Applique 1 Applique 3 Isacord 40 3750 Isacord 40 1114 Isacord 40 1900 Isacord 40 3620 Isacord 40 2510 Isacord 40 5324 Isacord 40 1114 Isacord 40 1060 Isacord 40 0015 	 <ol style="list-style-type: none"> Isacord 40 4114 Isacord 40 0020 	<ol style="list-style-type: none"> Applique 1 Applique 2 Applique 3 Isacord 40 5730 Isacord 40 2761 Isacord 40 0630 Isacord 40 3910 Isacord 40 0015 Isacord 40 0811 Isacord 40 2830 Isacord 40 3722 	 <ol style="list-style-type: none"> Isacord 40 4174 Isacord 40 1701 Isacord 40 0015 Isacord 40 1430 		
Be790309	87 x 150 mm 3.4 x 5.9 inch	13.252	Be790310	138 x 136 mm 5.4 x 5.4 inch	16.278
<ol style="list-style-type: none"> Applique 1 Applique 3 Isacord 40 0015 Isacord 40 1900 Isacord 40 0020 Isacord 40 4116 Isacord 40 0176 Isacord 40 0015 Isacord 40 0310 		<ol style="list-style-type: none"> Applique 1 Applique 3 Applique 1 Applique 3 Isacord 40 1161 Isacord 40 1141 Isacord 40 1161 Isacord 40 3654 Isacord 40 0176 Isacord 40 1141 Isacord 40 1900 	 <ol style="list-style-type: none"> Isacord 40 0020 Isacord 40 0015 		

Времена года

Na614	102 x 101 mm 4 x 4 inch	2.867	21019-14	123 x 130 mm 4.8 x 5.1 inch	23.294
<ol style="list-style-type: none"> Isacord 40 3543 		<ol style="list-style-type: none"> Isacord 40 1805 Isacord 40 1805 Isacord 40 1805 Isacord 40 1912 Isacord 40 0138 Isacord 40 0020 Isacord 40 0131 Isacord 40 0015 Isacord 40 0138 Isacord 40 1805 			
Nb754_48	114 x 128 mm 4.5 x 5 inch	13.084	12421-37	67 x 61 mm 2.6 x 2.4 inch	1.320
<ol style="list-style-type: none"> Yenmet 7037 Isacord 40 2155 Isacord 40 0651 Isacord 40 0101 Isacord 40 2532 Isacord 40 0640 Isacord 40 1352 Yenmet 7030 Isacord 40 0232 Isacord 40 1123 		<ol style="list-style-type: none"> Isacord 40 0020 			

12421-03 46 x 48 mm 1.8 x 1.9 inch 2.328

1. Isacord 40 0020
2. Isacord 40 0015
3. Isacord 40 0111



Na617 96 x 96 mm 3.8 x 3.8 inch 2.642

1. Isacord 40 3543

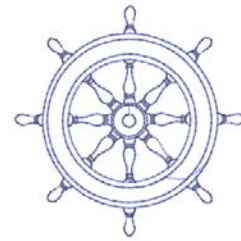

Na592 114 x 51 mm 4.5 x 2 inch 1.939

1. Isacord 40 3543

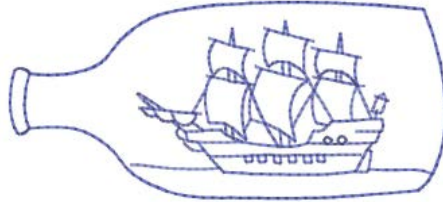

Nc009_48 18 x 94 mm 0.7 x 3.7 inch 936

1. Isacord 40 3641



Na597 57 x 53 mm 2.2 x 2.1 inch 920

1. Isacord 40 3543



Спорт и хобби

80085-25 135 x 166 mm 5.3 x 6.5 inch 14.361

1. Isacord 40 0015
2. Isacord 40 0015
3. Isacord 40 0015
4. Isacord 40 0015
5. Isacord 40 0020
6. Isacord 40 0112
7. Isacord 40 0142
8. Isacord 40 0142
9. Isacord 40 4620
10. Isacord 40 0142
13. Isacord 40 0020



11. Isacord 40 0015
12. Isacord 40 1906

82014-28 142 x 117 mm 5.6 x 4.6 inch 26.582

1. Applique 1
2. Applique 2
3. Isacord 40 0105
4. Isacord 40 0020
5. Isacord 40 4073
6. Isacord 40 1902



12611-08 80 x 120 mm 3.1 x 4.7 inch 5.770

1. Applique 1
2. Applique 2
3. Applique 1
4. Applique 2
5. Isacord 40 1154
6. Isacord 40 5440
7. Isacord 40 1902



12611-18 130 x 158 mm 5.1 x 6.2 inch 8.045

1. Applique 1
2. Applique 2
3. Isacord 40 0151
4. Isacord 40 5440

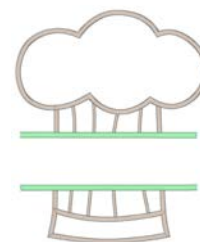

12472-01

138 x 142 mm
5.4 x 5.6 inch

23.233

1. Isacord 40 2504
2. Isacord 40 3901
3. Isacord 40 5610
4. Isacord 40 4240
5. Isacord 40 0015
6. Isacord 40 0015
7. Isacord 40 1123
8. Isacord 40 0761
9. Isacord 40 1902
10. Isacord 40 2504
11. Isacord 40 3901
12. Isacord 40 5610
13. Isacord 40 4240
14. Isacord 40 1300



Животные

Wp415_48

132 x 148 mm
5.2 x 5.8 inch

25.110

1. Isacord 40 0941
2. Isacord 40 0532
3. Isacord 40 0945
4. Isacord 40 0020



Cm213_48

58 x 102 mm
2.3 x 4 inch

7.866

1. Isacord 40 1840
2. Isacord 40 1055
3. Isacord 40 1252
4. Isacord 40 0651
5. Isacord 40 0660
6. Isacord 40 0020
7. Isacord 40 1055



Cm216_48

47 x 67 mm
1.9 x 2.6 inch

5.046

1. Isacord 40 1010
2. Isacord 40 0101
3. Isacord 40 0132
4. Isacord 40 0020
5. Isacord 40 0124
6. Isacord 40 1010
7. YLI variations 8012



Na248

78 x 73 mm
3.1 x 2.9 inch

10.132

1. Isacord 40 0101
2. Isacord 40 3971
3. Isacord 40 2220
4. Isacord 40 0132
5. Isacord 40 2051
6. Isacord 40 2155
7. Isacord 40 2320
8. Isacord 40 2220
9. Yenmet 7023



Cm220_48



















71 x 72 mm
2.8 x 2.8 inch

7.571



















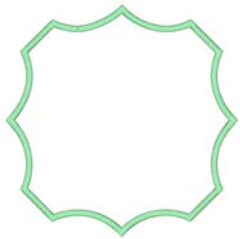











1. Isacord 40 1755
2. Isacord 40 0101
3. Isacord 40 0142
4. Isacord 40 0101
5. Isacord 40 4071
6. Isacord 40 0142
7. Isacord 40 0934
8. Isacord 40 0020









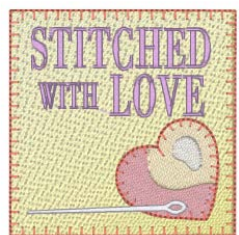









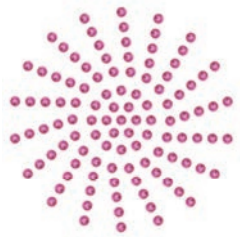























Бордюры и кружева

 21021-25	 34 x 71 mm 1.3 x 2.8 inch	 4.748	 12659-06	 37 x 59 mm 1.4 x 2.3 inch	 6.465
<p>1.  Isacord 40 1252</p>		<p>1.  Isacord 40 4625 2.  Isacord 40 4515</p>			
<p>21002-21</p>		 21 x 151 mm 0.8 x 5.9 inch		 3.176	<p>Fb436_48</p>
<p>1.  Isacord 40 1252</p>		<p>1.  Isacord 40 3130 2.  Isacord 40 3150 3.  Isacord 40 4240</p>			

Рамки

 12611-27	 137 x 137 mm 5.4 x 5.4 inch	 3.961	 12649-05	 91 x 88 mm 3.6 x 3.5 inch	 9.087
<p>1.  Applique 1 2.  Applique 2 3.  Isacord 40 5440</p>		<p>1.  Applique 1 2.  Applique 2 3.  Isacord 40 1840 4.  Isacord 40 1860 5.  Isacord 40 0015</p>			
<p>32078-04</p>		 123 x 173 mm 4.9 x 6.8 inch		 1.978	<p>Nz195</p>
<p>1.  Isacord 40 0020 2.  Isacord 40 4174 3.  Isacord 40 0020 4.  Isacord 40 4174</p>		<p>1.  Isacord 40 0660 2.  Isacord 40 0713 3.  Isacord 40 2153 4.  Isacord 40 1362 5.  Isacord 40 0870 6.  Isacord 40 2830 7.  Isacord 40 1725 8.  Isacord 40 4071</p>			

DesignWorks

 Dw11	 70 x 71 mm 2.8 x 2.8 inch	 110	 12448-09_pw	 121 x 161 mm 4.8 x 6.3 inch	 8.265
1.  Swarovski 0502 			1.  Edding 10 2.  Edding 2 3.  Edding 8 4.  Edding 1 		
 21022-13_dw	 106 x 193 mm 4.2 x 7.6 inch	 15.285	 Dw05	 105 x 94 mm 4.1 x 3.7 inch	 13.334
1.  Edding 34 2.  Edding 68 3.  Edding 6 4.  Applique 1 5.  Applique 2 6.  Isacord 40 2640 7.  Applique 1 8.  Applique 2 9.  Isacord 40 1352 10.  Isacord 40 1600 11.  Isacord 40 4111 12.  Isacord 40 4103 13.  Isacord 40 0017 14.  Isacord 40 2830 			1.  Isacord 40 2022 2.  Cut 0001 3.  Cut 0002 4.  Cut 0003 5.  Cut 0004 6.  Isacord 40 2022 		

Алфавитный указатель

Символы

Firmware	
Навигация	23

А

Активирование/деактивирование функций	23
Актуализация ПО	140
Алфавиты	87

В

Виртуальное позиционирование пялец	121
Вкладная нить	92
Внесение данных о дилерах	53
Восстановление базовых установок	54
Встроенная программа машины	
Регулировка значений	23
Выбор образца вышивки	113
Выбор образца строчки	57
Выбор собственных установок	50
Выбор языка	52
Вызов консультанта по шитью	56
Вызов помощи	56
Вызов учебной программы	56
Выполнение пробного шитья	94

Д

Декоративные строчки	82
----------------------	----

З

Замена иглы	36
Замена игольной пластины	37
Замена лапки	34
Заправка верхней нитки	38
Заправка двухстержневой иглы	41
Заправка трехстержневой иглы	41
Заправка шпульной нитки	43
Защипы	84
Защита окружающей среды	11
Защита от детей	56

И

Игла, нитка, материал	24
Изменение плотности вышивального стежка	128
Использование режима есо	56
Использование сетки для катушек	33

К

Калибровка вышивальных пялец	48
Калибровка лапки с салазками для петель #3А	55
Квилтинг	100
Комбинирование образцов вышивки	129

Н

Навигация	23
Натяжение верхней нитки	47, 138
Непропорциональное изменение размера образца вышивки	126
Нитесматывающей шайб	32

О

Обзор вышивального модуля	106
Обзор вышивальных образцов	158
Обзор игл	25
Обзор принадлежностей вышивального модуля	107
Обработка надписи	131

П

Перемещение вышивального модуля для режима шитья	120
Перемещение пялец назад	120
Петли	89
ПО	
Активирование/деактивирование функций	23
Присоединение вышивального модуля	112
Приставной столик	33
Пробная вышивка	110
Проверка версии ПО	140
Пропорциональное изменение размеров образца вышивки	126
Пусковая педаль	
Подсоединение	30

Р

Рабочие строчки	68
Разъяснение символов	12
Регулировка значений	23
Регулировка натяжения верхней нитки	45
Регулировка положения	34
Регулятор скорости	57, 123
Режим комбинации	60
Режим экономии	56

С

Сетевой шнур.....	30
США/Канада.....	30
Смазка челнока	143
Смена цвета	132
Создание надписи	131
Сообщения об ошибке	145
Соотношение между иглой и ниткой	28
Сохранение комбинации образцов строчек	61
Сохранение сервисных данных	53

Т

Технические данные	154
--------------------------	-----

У

Указания по технике безопасности.....	9
Установка вышивальной иглы	114
Установка закрепительных стежков	45
Установка звука	51
Установка игольной пластины	116
Установка коленного рычага.....	31
Установка контроля игольной нитки	51
Установка лапки BSR	103
Установка максимальной скорости шитья	45
Установка остановки иглы в верхнем/нижнем положении (постоянно).....	37
Установка подсветки	52
Установка пялец	119
Установка яркости дисплея.....	52
Устранение неполадок	150
Утилизация машины.....	153
Уход и чистка	141

Ф

Формат файла вышивания.....	110
-----------------------------	-----

Х

Хранение и утилизация	167
Хранение машины	153

Ч

Чистка механизма челнока.....	142
Чистка нитеулавливателя	144
Чистка транспортера	141

22 Технический паспорт

Обозначение	Значение
Вес брутто	16,3 кг
Вес нетто (без принадлежностей)	10,8 кг
Система иголок	130/705H (См. стр. 24)
Обзор образцов стежков	(См. стр. 155)
Класс защиты от поражения электрическим током	II
Напряжение	100 – 240 В
Кол-во стежков в минут, макс.	100/1000
Мощность двигателя	постоянный ток, 90 Вт
Влажность воздуха в помещении, макс.	80 %
Температурные условия перед эксплуатацией машины	требуется комнатная температура
Смазка машины	не требуется от покупателя
Смазка челнока	(См. стр. 143)
Технический срок службы	минимум 10 лет
Комплект принадлежностей	(См. стр. 19)
Нитки	Высококачественные двухкруточные швейные нитки в несколько сложений повышенной ровноты (без узлов, утонений и утолщений) и прочности от любого изготовителя.

Особое заявление для РФ по сроку службы

В соответствии с Постановлением Правительства РФ № 720 от 16.6.97 фирма BERNINA устанавливает следующие сроки службы изделия:

***36 месяцев** для швейных машин BERNINA 535, но не более **500 часов суммарного времени шитья, вышивания и работы в режиме BSR**, согласно показанию встроенного счетчика рабочих часов.

Установленные значения не связаны с реальной продолжительностью и безопасностью эксплуатации изделия, а являются исключительно обязательством по выполнению юридических требований Закона о защите прав потребителей. Бытовые швейные машины марки Bernina не могут по истечении определенного периода использования представлять опасность для жизни и здоровья потребителя.

По истечении установленного в соответствии с юридическими требованиями срока службы потребителю не надо в обязательном порядке предпринимать какие-то конкретные меры. Международно принятая система защиты электрической безопасности класс II не ослабляется с течением времени.

23 Использование, хранение и транспортировка

Специальные правила и условия эффективного и безопасного использования, хранения и транспортировки

1. Это изделие является бытовым прибором и предназначено для домашнего использования.
2. Транспортировка изделия должна осуществляться в индивидуальной фирменной упаковке (с пенопластом), обеспечивающей его сохранность, поэтому просим Вас сохранять фирменную упаковку для возможной транспортировки изделия.
3. Не допускается работа изделия в условиях нестабильности энергосети (резких перепадов силы тока и напряжения).
4. Не допускайте попадания на изделие и внутрь изделия воды и других жидкостей.
5. Не допускайте попадания внутрь изделия бытовых насекомых (тараканов, муравьев и т.д.), так как это может вызвать появление дефектов электронных и электрических узлов.
6. Не допускайте попадания внутрь изделия посторонних предметов (в том числе булавок, игл и тому подобного), так как это может привести к возникновению дефектов.
7. Обращайтесь с изделием осторожно, оберегайте от ударов и других механических повреждений.
8. Не допускается эксплуатация изделия с дефектами и неисправностями, если это не было оговорено продавцом, изготовителем (уполномоченной организацией).
9. Это изделие является фирменным товаром, изготовленным с высокой точностью и по самым современным технологиям, поэтому:
 - 9.1 Ремонт и техническое обслуживание изделия должен проводить механик, прошедший аттестацию и имеющий сертификат фирмы Бернина, полный комплект технической документации и специальных инструментов.
 - 9.2 Для обеспечения надлежащего качества все работы необходимо проводить по методике и технологии изготовителя, в соответствии со специальным сервисным руководством для механика. В руководстве указаны необходимые технические и технологические параметры сборки, регулировки и настройки, способы и методы регулировки и ремонта изделия, регулировки, ремонта и замены дефектных узлов и деталей, методы диагностики и контроля технических и технологических параметров, приборы и методы проверки изделия на электробезопасность.
 - 9.3 Комплект специального инструмента включает несколько десятков наименований, в том числе настроечные шаблоны, приспособления для демонтажа и сборки, устройства для тестирования и регулировки деталей и узлов.
 - 9.4 Проверка изделия на электробезопасность проводится после каждого ремонта или технического обслуживания сертифицированным прибором.
 - 9.5 Для ремонта и технического обслуживания должны использоваться только оригинальные запасные части и материалы.
 - 9.6 По окончании работ необходимо по методике изготовителя выполнить контрольные образцы стежков, швов, различных программ с применением тестовых тканей и нитей.
10. Устранение недостатков товара потребителем или третьим лицом (неуполномоченным изготовителем) возможно при наличии у них необходимой квалификации и опыта, технической документации, специального инструмента и материалов, применяемых изготовителем (уполномоченным лицом) при производстве ремонтных работ, соблюдении технологии ремонта; полном восстановлении соответствия всех технических и технологических параметров, указанных в технической документации для специализированного сервисного центра, гарантии безопасности товара (изделия) после проведенного ремонта. Проводившие ремонт третьи лица и потребитель несут всю полноту ответственности за безопасность товара после ремонта, за возникновение любых других недостатков, возникших в результате неквалифицированного ремонта.
11. Нарушения технологии разборки, сборки, ремонта или регулировки отрицательно влияют на потребительские свойства, техническое состояние, надежность, долговечность и безопасность изделия.

12. Фирма БЕРНИНА, ее дистрибьютор и продавцы не принимают претензий по поводу работы неавторизованной сервисной мастерской, поэтому общая рекомендация для потребителя: В Ваших интересах убедиться, что сервисная мастерская была авторизована (аттестация механиков, наличие технической документации, специнструмента и оригинальных запчастей). Обращайтесь только к уполномоченным сервисным мастерским. Список авторизованных сервисных центров, уполномоченных изготовителем проводить ремонт и техническое обслуживание прилагается.
13. Запрещается внесение конструктивных изменений любого характера лицами, неуполномоченными на это изготовителем.
14. Запрещается установка деталей, в том числе аксессуаров, не предусмотренных руководством по эксплуатации и другой технической документацией.
15. Все прочие указания по технике безопасности, правилам пользования изделием и правильному уходу за ним даны в индивидуальном руководстве по эксплуатации, передаваемом покупателю при продаже.
16. В руководстве по эксплуатации даны общие правила пользования изделием. Правила и приемы шитья (например, обработка конкретных видов тканей, выполнение различных элементов одежды, и т.п.) рекомендации по подбору материалов, в том числе ниток, содержатся в специальной литературе по шитью, преподаются на курсах кройки и шитья. Руководство по эксплуатации не заменяет специальной литературы по шитью!
17. Рекомендация: Сохраните свидетельство о продаже. Если под лапкой находился образец строчек, сохраните его (закрепите в инструкции или на свидетельстве о продаже). Для специалистов этот образец содержит важные данные о функциональном состоянии машины в момент продажи.



BERNINA рекомендует использовать нитки компании

Mettler[®]

BERNINA International AG | CH-8266 Steckborn Switzerland | www.bernina.com | © Copyright by BERNINA International AG

1028875.20A.18
2023-07 RU

made to create **BERNINA**