



BERNINA 570 QE

Brugsanvisning

Indholdsfortegnelse

VIGTIGE SIKKERHEDSFORSKRIFTER	9	2.5 Spoleholder	33
Vigtige meddelelser	11	Nedsænkbar spoleholder	33
1 Min BERNINA	13	Vandret spoleholder	34
1.1 Introduktion	13	2.6 Transportør	35
1.2 BERNINA kvalitetskontrol	13	Indstil transportøren	35
1.3 Velkommen i BERNINA's verden	13	2.7 Sybord	35
1.4 Oversigt maskine	15	Brug af sybordet	35
Oversigt af betjeningselementerne på forsiden	15	Brug af kantanslag	35
Oversigt forsiden	16	2.8 Syfod	36
Oversigt af siden	17	Indstil syfodspositionen med knæløfteren	36
Oversigt bagsiden	18	Indstilling af syfodens position med knappen "Syfod oppe/nede"	36
1.5 Standardtilbehør	19	Udskift syfoden	36
Oversigt standardtilbehør til maskinen	19	Valg af syfod på skærmen	36
Oversigt syfodder	20	Indstil syfodstryk	37
Tilbehørsboks	22	2.9 Indstruks indstil transportøren	37
1.6 Oversigt touchskærm	22	2.10 Nål og stingplade	37
Oversigt funktioner/skærbilleder	22	Udskift nålen	37
Oversigt systemindstillinger	23	Vælg nålen på touchskærmen	38
Oversigt udvalgsmenu syning	23	Vælg nåletype og nålestørrelse	38
Softwarebetjening	23	Indstil nåleposition oppe/nede	39
1.7 Nål, tråd, stof	25	Indstil nåleposition venstre/højre	39
Oversigt nåle	26	Indstil nålestop oppe/nede (permanent)	39
Eksempel på betegnelsen af nålen	28	Skift stingplade	39
Valg af tråd	28	Vælg stingpladen i touchskærmen	40
Nål-tråd-kombination	29	2.11 Trådning	40
2 Sy forberedelser	30	Trådning af overtråd	40
2.1 Før maskinen bruges første gang	30	Trådning af dobbeltnål	43
2.2 Tilbehørsboks	30	Trådning af trippelnål	43
Tilbehørsboksen fjernes eller monteres på maskinen	30	Spoling af undertråd	44
Opbevaring af tilbehøret	30	Trådning af undertråden	45
2.3 Tilslutning og start	31	Vis undertråds mængde	46
Tilslut fodpedalen	31	3 Setup-program	47
Tilslut maskinen	31	3.1 Syindstillinger	47
Montering af knæløfteren	32	Indstil overtrådsspændingen	47
Fastgør pegepenen	32	Indstil den maksimale hastighed	47
Tænd maskinen	32	Indstil hæftesting	47
2.4 Fodpedal	32	Indstil syfodens svæveposition	47
Reguler hastigheden med fodpedalen	32	Programmering af knappen "Mønsterslut"	48
Aktivisering/deaktivering af ekstrafunktion	33	Programmere «Tråd klip»-knappen	48
		Syfodsposition med nålestop nede	49
		Programmere knappen «Tilbagesyning»	49
		Programmere fodpedalen	49

3.2	Broderiindstillinger	50	Indstille stingtællerfunktionen	64	
	Indstil overtrådsspændingen	50	Sy motiver med tredobbelt effekt	65	
	Indstil den maksimale hastighed	50	Tilbagesyning	65	
	Fastlæggelse af broderimotivets position ved åbning ...	51	Permanent tilbagesyning	65	
	Kalibrering af broderirammen	51	Nøjagtig sting for sting tilbagesyning	65	
	Indstil tykkelsen på stoffet	51	5.6	Kombinere søm	65
	Fjern tråd tænd/sluk	52		Oversigt kombinationsmodus	65
	Indstil hæftesting	52		Opret sømkombinationer	66
	Indstil trådklip	53		Gem en sømkombination	66
	Skift måleenhed	53		Indlæs en sømkombination	66
3.3	Vælg brugerdefinerede indstillinger	54		Overskriv en sømkombination	66
3.4	Overvågningsfunktioner	54		Slet en sømkombination	66
	Indstil overtrådsindikator	54		Redigere en enkelt søm	67
	Indstil undertrådsindikator	54		Slet en enkelt søm	67
3.5	Indstil lyd	55		Tilføj en søm	67
3.6	Maskinens indstillinger	55		Tilpasning af sømlængde og sømbredde	68
	Valg af sprog	55		Spejlvende en sømkombination	69
	Indstil skærmens lysstyrke	55		Underindele en sømkombination	69
	Indstil syls	56		Afbryd en sømkombination	69
	Kontroller det samlede antal sting	56		Hæfte en sømkombination	69
	Indtast forhandler data	56		Indstil mønstergentagelse	70
	Gem service data	57	5.7	Administration af sømmen	70
	Tilbage til grundindstillingen	57		Lagring af sømindstillingerne	70
	Slet brugerdata	58		Gem sømmen i personlig hukommelse	70
	Slet et motiv på et BERNINA USB-stik	58		Overskriv søm i personlig hukommelse	70
	Kalibrering af automatisk knaphulsfod #3A	58		Indlæs sømme fra personlig hukommelse	71
	Parkering af broderimodulet	59		Slet søm fra personlig hukommelse	71
				Gem en søm på et BERNINA USB-stik	71
4	Systemindstillinger	60		Indlæs søm fra BERNINA USB-stik	71
				Slet søm fra BERNINA USB-stik	72
4.1	Åben vejledning	60	5.8	Hæftning	72
4.2	Start syvejledning	60		Hæft med «Hæfte» ikonet	72
4.3	Brug af eco-modus	60		Hæfte med «Mønsterslut»-knappen	72
4.4	Start hjælp	60	5.9	Udligning af stofhøjden	72
4.5	Slet alle ændringer med «clr»	60	5.10	Syning af hjørner	73
5	Kreativ syning	61	6	Nyttesømme	74
5.1	Oversigt udvalgsmenu syning	61	6.1	Oversigt nyttesømme	74
	Vælg søm	61	6.2	Sy ligesøm	76
5.2	BERNINA overtransport	61	6.3	Sy med automatisk hæfteprogram	77
5.3	Regulere hastighed	62	6.4	Isyning af lynlås	77
5.4	Indstil overtrådsspændingen	62	6.5	Isyning af lynlås nedefra og op på begge sider	78
5.5	Redigere en søm	63	6.6	Forstærket ligesøm	79
	Ændre stingbredde	63	6.7	Sy forstærket zigzag	79
	Ændre stinglængde	63	6.8	Stoppeprogram manuelt	80
	Udlign balancen	63	6.9	Automatisk stopning	81
	Indstil mønstergentagelse	64	6.10	Forstærket automatisk stoppeprogram	82
	Spejlvende søm	64			
	Ændre sømmens længde	64			

6.11	Forstærket reparation	83	9.12	Syning af manuelt 7-trins-knaphul med knaphulsfod #3C	104
6.12	Kastning	83	9.13	Syning af manuelt 5-trins-knaphul med knaphulsfod #3C	104
6.13	Sy dobbelt overlock	84	9.14	Knaphullet sprættes op med en trensekniv	105
6.14	Smal kantstikning	84	9.15	Knaphullet sprættes op med et knaphulsjern (ekstra tilbehør)	106
6.15	Kantafslutning	84	9.16	Sy knappen på	106
6.16	Afslut kanterne med kantlinealen (ekstra tilbehør) ..	85	9.17	Sy snørehuller	107
6.17	Sy kanten	85	10	Quiltning	108
6.18	Sy blindsøm	86	10.1	Oversigt Quiltesømme	108
6.19	Sy synlig oplægning	87	10.2	Quiltning hæfteprogram	109
6.20	Sy flad forbindelsessøm	87	10.3	Sy håndquiltensøm	109
6.21	Sy risting	88	10.4	Frihåndsquiltning	109
7	Pyntesømme	89	11	BERNINA Sting Regulator (BSR)	111
7.1	Oversigt pyntesømme	89	11.1	BSR-modus 1	111
7.2	Syning med kraftig undertråd	90	11.2	BSR-modus 2	111
7.3	Sy korssting	91	11.3	BSR-funktion med ligesøm nr. 1	111
7.4	Bieser	91	11.4	BSR-funktion med zigzag søm nr. 2	111
	Bieser	91	11.5	Forberedelse til quiltning	111
	Oversigt over bisefødder	92		BSR-foden monteres	111
	Indtrækning af vedlægstråd	92		Skift syfodssålen	112
	Syning af bieser	93	11.6	Brug af BSR-modus	112
8	Skrifttyper	94	11.7	Hæftning	113
8.1	Oversigt skrifttyper	94		Hæftning i BSR-modus 1 med knappen "Start/Stop" ..	113
8.2	Skriv en tekst	94		Hæftning i BSR-modus 2	114
8.3	Ændre størrelse	95	12	Min BERNINA broderi	115
9	Knaphuller	96	12.1	Oversigt broderimodul	115
9.1	Oversigt knaphuller	96	12.2	Standardtilbehør til broderimodul	115
9.2	Brug af udligningsplader	97		Oversigt standardtilbehør til broderimodulet	115
9.3	Brug af transporthjælp til knaphulssyning	97	12.3	Oversigt touchskærm	116
9.4	Markér knaphuller	98		Oversigt funktioner/skærbilleder	116
9.5	Indlægstråd	99		Oversigt systemindstillinger	117
	Anvendelse af trådindlæg med automatisk knaphulsfod #3A	99		Oversigt udvalgsmenu broderi	117
	Anvendelse af trådindlæg med knaphulsfod #3C	100	12.4	Vigtige broderiinformationer	117
9.6	Lav en syprøve	101		Overtråd	117
9.7	Indstil afstand mellem stolperne	101		Undertråd	118
9.8	Bestemmelse af knaphulslængde med automatisk knaphulsfod #3A	101		Valg af broderifil format	118
9.9	Bestemmelse af knaphulslængde med knaphulsfod #3C	102		Broderiprøve	118
9.10	Sy automatisk knaphul	103		Størrelsen af broderimotivet	118
9.11	Programmere håndsytet knaphul	103		Brodere motiver fra tredjepart	118
				Underlægningssting	119
				Satinsøm	119

Fyldningssøm (step)	119	Oversigt rediger broderimotiv	132
Forbindelsessting	120	Forstør billedet af broderimotivet	133
13 Broderi forberedelser	121	Reducere billedet af broderimotivet	133
13.1 Tilslutning af broderimodulet	121	Flyt billedet af broderimotivet	133
13.2 Fjern broderimodulet	121	Flyt det forstørrede billede af broderimotivet	134
13.3 Forbered maskinen	121	Flyt broderimotiv	134
Sænkning af transportør	121	Rotere broderimotiv	134
Vælg broderimotiv	122	Ændre broderimotiv størrelsen proportional	134
13.4 Broderifod	122	Ændre broderimotiv størrelsen uproportionalt	135
Broderifoden monteres	122	Spejlvending af broderimotivet	135
Broderifoden vælges på touchskærmen	123	Ændre stingtype	136
13.5 Nål og stingplade	123	Ændre stingtæthed	136
Monter broderinål	123	Kontroller broderimotivets størrelse og placering	136
Vælg broderinålen på touchskærmen	123	Duplikere broderimotiv	137
Vælg nåletype og nålestørrelse	124	Slet broderimotiv	137
Indstil nåleposition oppe/nede	124	15.6 Kombinere broderimotiver	137
Stingpladen monteres	124	Kombinere broderimotiver	137
Vælg stingpladen i touchskærmen	125	Slet enkelt broderimotiv	138
Untertråden hentes op	125	Dupliker en kombination	138
13.6 Broderirammer	126	15.7 Skriv en tekst	139
Oversigt broderiramme udvalg	126	Oversigt broderiskrift	139
Vælg broderiramme	126	Skriv en tekst	139
Rivestabilisering	126	Rediger teksten	140
Stabilisering, der klippes af	126	15.8 Ændre broderimotiv farver	140
Brug af spraylim	126	Oversigt farve ændringer	140
Spraystivelse til yderligere afstivning	127	Ændre farve	140
Brug af strygeindlæg	127	Ændre trådmærke	140
Brug af selvklæbende indlæg	127	15.9 Broderimotivet broderes	141
Brug af vandopløseligt stabiliseringsmateriale	127	Oversigt broderimenu	141
Forberedelse broderiramme	127	Rifunktion	141
Sæt broderiramme på	128	Flyt broderiramme	141
Oversigt broderifunktioner	129	Broderiforløb ved trådbrud	142
Centrere broderirammen til nålen	129	Klip forbindelsessting	142
Flyt broderirammen bagud	129	Reducere farveskift	142
Flyt broderimodulet til symodus	129	Flerfarvet broderimotiv tænk/sluk	142
Gitter tænd/sluk	129	Farve information	142
Vælg motivmidte	130	15.10 Friarmsbroderi	143
Virtuel placering af broderirammen	130	15.11 Administration af broderimotivet	143
14 Setup-program	131	Oversigt administration af broderimotivet	143
14.1 Ændre broderiindstillinger i setup-programmet	131	Gem broderimotivet i personlig hukommelse	143
15 Kreativt broderi	132	Gem et broderimotiv på et BERNINA USB-stik	144
15.1 Oversigt broderi	132	Overskriv et broderimotiv i personlig hukommelse	144
15.2 Vælg og udskift broderimotiv	132	Overskriv et broderimotiv på et BERNINA USB-stik	144
15.3 Kontroller broderitid og broderimotiv størrelse	132	Importer et sømme	144
15.4 Regulere hastighed	132	Indlæs broderimotiv fra personlig hukommelse	145
15.5 Redigere broderimotiv	132	Indlæs broderimotiv fra BERNINA USB-stik	145
		Slet broderimotiv fra personlig hukommelse	145
		Slet broderimotiv fra BERNINA USB-stik	145



16	Broderi	146
16.1	Broderi med «Start/Stop»-knappen	146
16.2	Forøge broderihastigheden	146
16.3	Indstil overtrådsspændingen	146
16.4	Start broderi med fodpedal	147
17	Pleje og vedligeholdelse	148
17.1	Firmware	148
	Kontroller firmwareversionen	148
	Opdatering af firmware	148
	Gendan sikkerhedskopierede data	148
17.2	Maskine	149
	Rengøring af skærm	149
	Rens transportøren	149
	Rengøring af griberen	150
	Smøring af griberen	150
	Rengøre trådfangeren	152
18	Fejl og driftsforstyrrelser	153
18.1	Fejlmeddelelse	153
18.2	Fejlfinding	157
19	Opbevaring og Bortskaffelse	160
19.1	Opbevaring af maskinen	160
19.2	Bortskaffelse af maskinen	160
20	Tekniske specifikationer	161
21	Oversigt motiver	162
21.1	Oversigt sømme	162
	Nyttesømme	162
	Knaphuller	162
	Pyntesømme	162
	Quiltesømme	165
21.2	Oversigt broderimotiver	166
	Redigere broderimotiv	166
	Quiltsømme	166
	Udsmykning	170
	Blomster	174
	Børn	176
	Borter og blonder	179
	Årstider	181
	Sport og hobby	185
	Dyr	186
	Rammer	187
	DesignWorks	189
	Indeks	191



Vigtige meddelelser

Tilgængelighed af brugsanvisningen



Brugsanvisningen er en del af maskinen.

- Opbevar brugsanvisningen til maskinen på et passende sted i nærheden af maskinen og klar til fremtidig brug.
- Når maskinen videregives til tredje part, skal du vedlægge maskinens brugsanvisning.
- Du kan downloade den nyeste udgave af brugsanvisningen på adressen www.bernina.com.

Anvendelsesformål

Din BERNINA maskine er konstrueret og designet til privat brug i hjemmet. Den er beregnet til syning i stof og andre materialer, som er beskrevet i denne vejledning. Enhver anden brug betragtes som uhensigtsmæssig. BERNINA påtager sig intet ansvar for følgerne af en fejlagtig anvendelse.

Udstyr og leveringsomfang

I denne vejledning er billedeksemplerne brugt til illustrative formål. Maskinerne og tilbehøret vist på billederne svarer ikke nødvendigvis til det faktiske omfang af leveringen af din maskine. Der kan ligeledes være ændringer i tilbehøret tilpasset det pågældende land. Du kan købe nævnt eller vist tilbehør, som ikke er med i leveringsomfanget, som ekstra tilbehør hos en BERNINA forhandler. Øvrigt tilbehør finder du på www.bernina.com.

Af tekniske grunde og med henblik på forbedring af produktet kan der til enhver tid foretages ændringer af maskinens udstyr og leveringsomfang uden forudgående varsel.

Vedligeholdelse af dobbeltisolerede produkter

Et dobbeltisoleret produkt er forsynet med to isoleringsenheder i stedet for jordforbindelse. Et dobbeltisoleret produkt er ikke udstyret med jordstik, og et sådant skal heller ikke anvendes. Vedligeholdelse af et dobbeltisoleret produkt kræver stor omhu og indgående kendskab til systemet og bør derfor kun udføres af kvalificeret personale. Anvend kun originale reservedele til service og reparation. Et dobbelt isoleret produkt er mærket på følgende måde: «Dobbeltisolering» eller «Dobbelt isoleret».



Produktet kan også være mærket med dette symbol.

Miljøbeskyttelse

BERNINA International AG tænker på miljøet. Vi stræber efter at formindske miljøpåvirkningen fra vores produkter ved hele tiden at forbedre produktets design og produktionsteknologi.



Maskinen er kendetegnet med symbolet af en gennemstregt skraldespand. Det betyder, at maskinen ikke må bortskaffes sammen med husholdningsaffaldet, når den skal kasseres. Ukorrekt bortskaffelse kan føre til, at farlige stoffer kommer ned i grundvandet og dermed indgå i vores fødekæde og således skade vores helbred.

Maskinen skal afleveres på et nærliggende indsamlingssted for genbrug af elektriske og elektroniske apparater. Det er gratis. For oplysninger om indsamlingssteder skal du kontakte din kommune. Ved køb af en ny maskine er forhandleren forpligtet til at tage den gamle maskine tilbage gratis og bortskaffe den korrekt.

Hvis maskinen indeholder personlige data, er du selv ansvarlig for at slette dataene, inden du afleverer maskinen tilbage.

Forklaring af symboler



Angiver en fare med en høj risiko, som resulterer i alvorlig personskade eller dødsfald, hvis den ikke undgås.



Angiver en fare med en middel risiko, som kan resultere i alvorlig personskade, hvis den ikke undgås.



Angiver en fare med lav risiko, der kan medføre mindre eller moderat personskade, hvis den ikke undgås.

PAS PÅ

Angiver en fare, der kan resultere i materielle skader, hvis den ikke undgås.



Du finder **tips** fra BERNINA-**quiltekspertene** ved siden af dette symbol.

BERNINA Blog



Raffinerede instruktioner, gratis mønstre og broderimotiver samt mange nye ideer: Alt det kan findes hver uge i BERNINA-bloggen. Vores eksperter giver værdifulde tips og forklarer trin for trin, hvordan man får det ønskede resultat. I communityet kan du uploade dine egne projekter og udveksle ideer med andre sy-, quilte- og broderientusiaster.

<https://www.bernina.com/blog>

Tilgængelig på engelsk, tysk, hollandsk og fransk.

BERNINA Social Media



Følg os på de sociale netværk for at høre mere om arrangementer, spændende projekter samt tips og tricks til syning, quiltning og broderi. Vi holder dig ajour og ser frem til at vise dig forskellige højdepunkter fra BERNINA's verden.

<https://www.bernina.com/social-media>



1.4 Oversigt maskine

Oversigt af betjeningslementerne på forsiden



- | | | | |
|---|-------------------|---|-------------------------------|
| 1 | «Tilbagesyning» | 6 | «Nåleplacering oppe/nede» |
| 2 | «Trådkniv» | 7 | «Øverste multifunktionsknap» |
| 3 | «Syfod oppe/nede» | 8 | «Nederste multifunktionsknap» |
| 4 | «Start/Stop» | 9 | «Nåleplacering venstre/højre» |
| 5 | «Mønsterslut» | | |

Oversigt forsiden



- | | | | |
|---|--|----|-----------------------------|
| 1 | Stik til broderimodulet | 8 | Hastighedskontrol |
| 2 | Griber dæksel | 9 | Trådgiver dæksel |
| 3 | Tilslutning til tilbehør (ekstra tilbehør) | 10 | Trådgiver |
| 4 | Syfod | 11 | Trådclip |
| 5 | Nåletråder | 12 | Nåleholderskrue |
| 6 | Syls | 13 | Tilslutning til sybord |
| 7 | Trådclip | 14 | Tilslutning til knæløfteren |

Oversigt af siden



- | | | | |
|---|-----------------------|----|---|
| 1 | Stik til fodpedalen | 7 | Nedsænkbare spoleholder |
| 2 | Transportør oppe/nede | 8 | Ventilationshuller |
| 3 | Servicestik | 9 | Håndhjul |
| 4 | USB-port | 10 | Hovedafbryder |
| 5 | Spoleholder | 11 | Stik til strømledning |
| 6 | Spoleenhed | 12 | Magnetisk holder til indtastningspennen |









Oversigt bagsiden











- | | | | |
|---|----------------------------|----|------------------|
| 1 | Ventilationshuller | 9 | Spoleenhed |
| 2 | Tilslutning til sybord | 10 | Spoleforspænding |
| 3 | Tilslutning til stoppering | 11 | Trådgiver |
| 4 | BERNINA overtransport | 12 | Trådføring |
| 5 | Bæregreb | 13 | Trådkniv |
| 6 | Spoleholder | 14 | BSR stik |
| 7 | Øje til trådføring | 15 | Transportør |
| 8 | Nedsænkelig spoleholder | 16 | Stingplade |

1.5 Standardtilbehør



Oversigt standardtilbehør til maskinen













Billede	Navn	Anvendelse
	Støvhætte	Til at beskytte maskinen mod støv og snavs.
	BERNINA-tilbehørsboks	Til opbevaring af det medfølgende tilbehør samt det ekstra tilbehør.
	Knæløfter/Frihåndssystem (FHS)	Til at hæve og sænke syfoden.
	Sybord	Til at udvide symrådet.
	Sømlineal til sybord	Til hjælp ved brede stikninger.
	Trådrullestop	Til en ensartet afvikling af tråden fra spolen.
	Spole til B9-griber 4 styk	Til opspoling af undertråd.
	Skumunderlag 2 styk	Skumunderlaget forhindrer, at tråden skrider, filtrer eller knækker på spoleholderen.
	Pegepen	Til præcis betjening af touchskærmen.

Billede	Navn	Anvendelse
	Trensekniv	Til at adskille sømme eller skære knaphuller op.
	Udligningsplader	Til at forhindre en skrå stilling af syfoden, mens du glider over tykke sømme.
	Nålesortiment	Til alle almindelige syprojekter.
	Skruetrækker, rød (flad)	Til at løsne og stramme skruer.
	Rensbørste/nåleindsætter	Til rengøring af transportør og griberområde.
	Maskinolie	Til smøring af maskinen.
	Net ledning	Til at forbinde maskinen med lysnettet.
	Fodpedal	Til at starte og stoppe maskinen. Til at styre maskinens hastighed.

Oversigt syfødder

Medfølgende standard syfødder

Billede	Nummer	Navn	Anvendelse	Eksempel
	#1C	Standardfod	Til syning af forskellige nytte- og pyntesøm. Til at sy frem og tilbage.	

Billede	Nummer	Navn	Anvendelse	Eksempel
	#1D	Standardfod	Til syning af forskellige nytte- og pyntesøm med overtransport. Til at sy frem og tilbage.	
	#2A	Overlockfod	Til kastning over kanter i forbindelse med elastiske materialer.	
	#3A	Automatisk knaphulsfod	Til automatisk syning af knaphuller.	
	#4D	Lynlåsfod	Påsyning af lynlåse med overtransport.	
	#20C	Åben broderifod	Til syning af applikationer og dekorative motiver.	
	#97D	Inchfod	Til patchwork og andet præcisionsarbejde, når der arbejdes med BERNINA Dual Transport.	

Tilbehørsboks



- | | | | |
|---|---------------|---|--|
| 1 | Skuffe | 5 | Skumunderlag |
| 2 | Syfødder | 6 | Automatisk knaphulsfod |
| 3 | Spoleholder | 7 | Nålesortiment |
| 4 | Trådrollestop | 8 | Syfodsholder til 5,5 mm og 9,0 mm fødder |

1.6 Oversigt touchskærm

Oversigt funktioner/skærbilleder

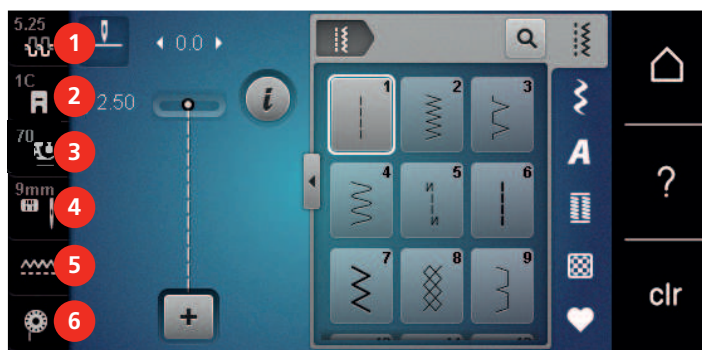

- | | | | |
|---|------------------------------|---|--------------------------|
| 1 | «Overtrådsspænding» | 4 | «Valg af stingplade/hål» |
| 2 | «Syfodsindikator/syfodsvalg» | 5 | «Transportøvisning» |
| 3 | «Trykfodstryk» | 6 | «Undertråd» |

Oversigt systemindstillinger



- | | | | |
|---|-----------------|---|----------------------|
| 1 | «Symodus» | 6 | «eco-modus» |
| 2 | «Broderimodus» | 7 | «Home» |
| 3 | «Setup-program» | 8 | «Hjælp» |
| 4 | «Tutorial» | 9 | «Slet indstillinger» |
| 5 | «Syvejledning» | | |

Oversigt udvalgsmenu syning

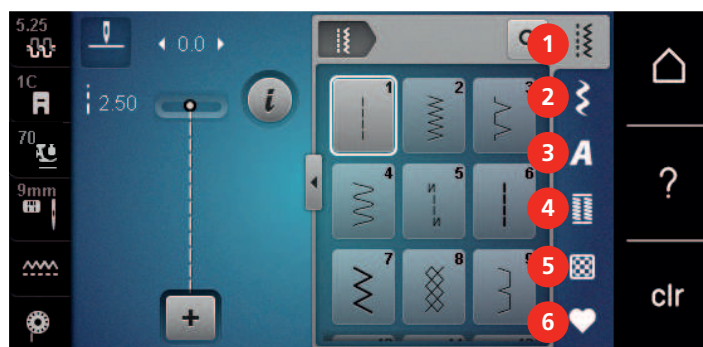

- | | | | |
|---|---------------|---|----------------------|
| 1 | «Nyttesømme» | 4 | «Knaphuller» |
| 2 | «Pyntesømme» | 5 | «Quiltesømme» |
| 3 | «Skrifttyper» | 6 | «Personligt program» |

Softwarebetjening

Den berøringfølsomme skærm kan betjenes med en finger eller indtastningspennen.





Tryk: Kortvarigt tryk på et element.

Stryge: Et tryk på et element og en hurtig strygebevægelse på skærmen.





Træk: Tryk på skærmen, og træk samtidig langsomt i en retning, f.eks. for at rulle op eller ned.

Navigation



Billede	Navn	Anvendelse
	«Home»	Skift mellem «Home-skærbilledet» og «Sy-skærbilledet».
	Navigationsti	Vis et foregående menuniveau.

Billede	Navn	Anvendelse
	«Luk»	Luk vinduet.
	Mere	Vis flere funktioner eller informationer.
	Næste	Bladre en visning frem.
	Forrige	Bladre en visning tilbage.

Aktivering/deaktivering af funktioner

Billede	Element	Status
	Kontakt	Funktion er aktiveret.
		Funktion er deaktiveret.
	Ikon	Funktion er deaktiveret.
		Funktion er aktiveret.

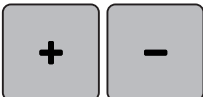
Tilpasning af værdier

Billede	Navn	Anvendelse
	Skyder	Indstil værdien med skyderen. Stil værdien tilbage på grundværdien ved at trykke på den lille prik.
	Felterne «Plus» / «Minus»	Forhøj værdien med «Plus», og reducer med «Minus».
	Gul kant	Visning af, at den indstillede værdi afviger fra standardværdien. Stil værdien tilbage på grundværdien ved at trykke.

Indtastning af tekst og tal

Ved indtastning af talværdier eller tekst vises der et passende tastatur.



Billede	Navn	Anvendelse
	Indtastningsfelt	Visning af indtastningen. Slet alle indtastede tegn med et tryk.
	«Slet»	Slet det sidste tegn.
	«Små bogstaver»	Vis små bogstaver.
	«Store bogstaver»	Vis store bogstaver.
	«Tal og matematiske tegn»	Vis tal og matematiske tegn.
	«Specialtegn»	Vis specialtegn.
	«Bekræft»	Bekræft indtastningen, og forlad undermenuen.
	«Afbryd»	Afbryd indtastningen, og luk vinduet.



1.7 Nål, tråd, stof

En nål slides efterhånden. Den bør derfor udskiftes med jævne mellemrum. Kun en intakt spids fører til en perfekt søm. Generelt gælder: Jo finere stof, desto finere skal nålen være. De viste nåle er ordnet efter maskinens standard- eller ekstra tilbehør.

- Nålestørrelse 70, 75: til lette stoffer.
- Nålestørrelse 80, 90: til medium stoffer.
- Nålestørrelser 100, 110 og 120: til kraftigt stof.

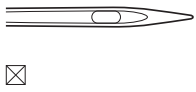
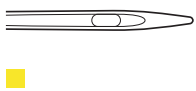
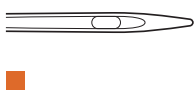
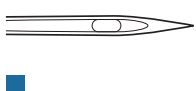
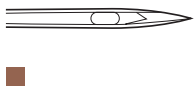
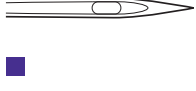
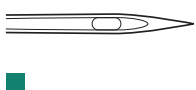
Oversigt nåle

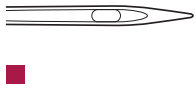
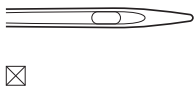
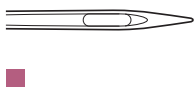
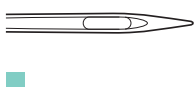
Billede	Navn på nålen	Beskrivelse af nålen	Anvendelse
	Universal-nål 130/705 H 60/8 – 120/19	Med let afrundet spids.	Til tekstiler (lette, middel, kraftige), strikvare, læder, plast, jeans/denim. Til naturligt og syntetisk stof. Til syning generelt, påsyning af knapper og knaphuller, lynlåse, sømme og stikninger, pyntesyning, broderi, patchwork, quiltning.
	Stræk-nål 130/705 H-S 75/11 – 90/14	Med middel kuglespids.	Til strikvare (jersey-, trikot-, strik- og strækstof). Til syning generelt, påsyning af knapper og knaphuller, lynlåse, sømme og stikninger, pyntesyning, broderi.
	Jersey-/Broderinål 130/705 H SUK 80/12	Med middel kuglespids.	Til tekstiler (lette, middel, kraftige), strikvare, plast. Til syning generelt, påsyning af knapper og knaphuller, lynlåse, sømme og stikninger, pyntesyning, broderi.
	Jeans-nål 130/705 H-J 80/12 – 110/18	Med spids, slank spids.	Til tekstiler (lette, middel, kraftige), læder, jeans/denim. Til syning generelt, påsyning af knapper og knaphuller, lynlåse, sømme og stikninger, pyntesyning, broderi, patchwork.
	Lædernål Lædernål 90/14, 100/16	Med skærespids (LR = læderhøjrespids).	Til læder, imiteret læder og lignende materialer. Til lynlåse, sømme og stikning, vanskeligt glidende materialer.
	Microtex-nål 130/705 H-M 60/8 – 110/18	Med ekstra spids, slank spids.	Tekstiler (lette, middel, kraftige), plast, vanskeligt glidende materialer. Til silke, mikrofiber materialer, folier, coatede og vanskeligt glidende materialer. Til syning generelt, påsyning af knapper og knaphuller, lynlåse, sømme og stikninger, pyntesyning. Til særligt lige sting ved stikning af kanter.
	Quilte-nål 130/705 H-Q 75/11 – 90/14	Med ekstra slank, let afrundet spids.	Til tekstiler (lette, middel, kraftige). Til pyntesyning, patchwork, quiltning. Til stikningsarbejde som f.eks. quiltning og patchwork.

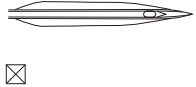
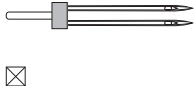
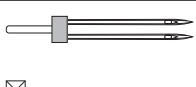
Billede	Navn på nålen	Beskrivelse af nålen	Anvendelse
	Broderi-nål 130/705 H-E 75/11 – 90/14	Med lille kuglespids, bredt nåleøje og bred trådrende.	Til tekstiler (lette, middel, kraftige), strikware. Til tykkere tråde og uldtråde. Til syning generelt, påsyning af knapper og knaphuller, lynlåse, sømme og stikninger, pyntesyning, broderi.
	Nål til fine materialer 130/705 H SES 70/10 – 90/14	Med lille kuglespids.	Til fine, sarte materialer som f.eks. fløjl. Til syning generelt, påsyning af knapper og knaphuller, lynlåse, sømme og stikninger, pyntesyning, broderi, patchwork, quiltning.
	Metafil-nål 130/705 H METAFIL 80/12	Med middel kuglespids og 2 mm langt nåleøje.	Til tekstiler (lette, middel, kraftige), strikware. Til bearbejdning af special- og effekttråde, især til metaltråde. For syning med metaltråd. Til sømme og stikning, dekorativ syning, broderi.
	Cordonnet nål 130/705 H-N 80/12 – 100/16	Med middel kuglespids og 2 mm langt nåleøje.	Til tekstiler (lette, middel, kraftige). Til sømme og stikning, dekorativ syning og broderi. Til pynte- og stikningsarbejde med flere sytråde og også til kopibrodering.
	Filtnål PUNCH	Med små modhager.	Til tekstiler (lette, middel, kraftige), jeans/denim. Til indfiltning af diverse garner og tråde i basisstoffer.
	Wing nål (hulsøm) 130/705 H WING 100/16, 120/20	Med vingeagtigt udvidet nåleklinge i bredden.	Til tekstiler (lette, middel, kraftige). Specialeffekter med hulsømsbroderi.
	Dobbeltnål universal 130/705 H ZWI 70-100	Nåleafstand: 1,0/1,6/2,0/2,5/3, 0/4,0/6,0/8,0	Til synlige sømme i elastiske stoffer; bieser, dekorativ syning.
	Dobbelt stræk nål 130/705 H-S ZWI 75	Nåleafstand: 2,5/4,0	Til synlige sømme i elastiske stoffer; bieser, dekorativ syning.

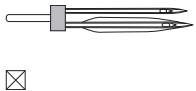
Billede	Navn på nålen	Beskrivelse af nålen	Anvendelse
	Dobbelt wing nål 130/705 H ZWIHO 100	Nåleafstand: 2,5	Specialeffekter med hulsømsbroderi.
	Trippelnål universal 130/705 H DRI 80	Nåleafstand: 3,0	Til synlige sømme i elastiske stoffer, dekorativ syning.

Eksempel på betegnelsen af nålen

Det mest almindelige anvendte system til husholdningsmaskiner er 130/705-systemet. Det forklares her ved hjælp af en grafik på en Jersey-/stræknål.

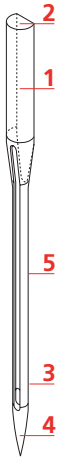
	<p>130/705 H-S/70</p> <p>130 = Skaft længde (1)</p> <p>705 = Fladt skaft (2)</p> <p>H = Nåleudskæring (3)</p> <p>S = Nålespids (her mellemfin kuglespids) (4)</p> <p>70 = Nålestørrelse 0.7 mm (5)</p>
--	--

Valg af tråd

For at opnå det bedste resultat spiller kvaliteten af nål, tråd og stof en stor rolle.

Det anbefales at bruge tråd fra kendte fabrikker, for at opnå et godt resultat.

- Bomuldstråden har naturfiberens fordele og er derfor især egnet til syning i bomuldsstoffer.
- Hvis bomuldstråden er merciseret, har den et let blankt skær og beholder sine egenskaber ved vask.
- Polyestertråden har stor slidstyrke og er særdeles farveægte.
- Polyestertråden er mere elastisk og anbefales, når der kræves en stærk og strækbar søm.
- Rayontråd er en blød viskosefiber og fremhæves med en flot glans.
- Rayontråden egner sig frem for alt til pyntesøm, da det giver en flot effekt.

Nål-tråd-kombination

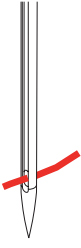
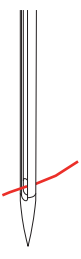
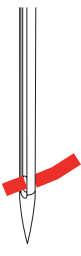
	<p>Nål-tråd-kombinationen er rigtig hvis tråden under syning løber ubesværet ned i den lange rille på nålens forside og gennem nåleøjet. Tråden bliver syet perfekt.</p>
	<p>Tråden kan knække og forårsage fejlsting, hvis tråden har for meget spillerum i den lange rille og i nåleøjet.</p>
	<p>Tråden kan knække og blive fanget, hvis tråden gnider mod kanten af den lange rille og det kan medføre at tråden ikke føres optimalt gennem nåleøjet.</p>

2 Sy forberedelser

2.1 Før maskinen bruges første gang



BERNINA anbefaler at smøre griberen, før maskinen bruges første gang eller efter længere tids stilstand. (se side 148)

Ved at smøre griberen kan uønsket støj i griberområdet undgås.

2.2 Tilbehørsboks

Tilbehørsboksen fjernes eller monteres på maskinen

Tilbehørsboksen er monteret på maskinen med fire magneter. Skuffen skal integreres i tilbehørsboksen for montering.

- > Håndtaget foldes op og holdes fast.
- > Tilbehørsboksen vippe lidt fremad og trækkes væk.



- > Lågerne på tilbehørsboksen lukkes.
- > Tilbehørsboksen fastgøres på maskinen med bagsiden mod maskinen.

Opbevaring af tilbehøret



- > Sæt holderne (1) til spoler, fødder og nåle ind.
- > Opbevar små dele i skuffen (2), f.eks. olie.

PAS PÅ

Ridsede sensorflader på spolen

Forkert funktion på undertrådsindikatoren. Hvis spolerens sensorflader er ridsede eller tilsmudsede, registrerer undertrådsindikatoren ikke længere det lave trådniveau.

- > Læg altid spolerne ind i spoleholderen med den sølvfarvede sensorflade mod højre.

- > Læg spolerne i rum (3) i tilbehørsboksen, så de sølvfarvede sensorer vender mod højre.
- > Tryk udløserknappen ned, for at tage spolen ud.
- > Sæt de små og mellemstore trådullestop på stiften (4).
- > Opbevar skumunderlagene i rummet (5).
- > Opbevar Automatisk knaphulsfødder #3A i rummet (6).
- > Opbevar det medfølgende nålesortiment i specialrummet (7).
- > Opbevar syfødderne i holderne (1) (5,5 mm og 9,0 mm).

Montering af knæløfteren



Er der behov for det, kan din BERNINA-forhandler tilpasse knæløfterens position.

- > Indsæt knæløfteren i åbningen på forsiden af maskinen.
- > Indstil sædehøjden, så knæløfteren kan betjenes med knæet.



Fastgør pegepenen

- > Sæt pegepenen fast i magnetholderen.



Tænd maskinen

- > Stil hovedafbryderen på «I».



2.4 Fodpedal

Reguler hastigheden med fodpedalen

Med fodpedalen kan hastigheden reguleres trinløst.

- > For at starte maskinen, trykkes fodpedalen forsigtigt ned.
- > Træd kraftigere på fodpedalen for at sy hurtigere.

- > For at stoppe maskinen, slippes fodpedalen.



Aktivering/deaktivering af ekstrafunktion

Fodpedalen kan programmeres med en ekstra funktion, der kan aktiveres og deaktiveres med et hæltryk. Ved levering er hæltrykket programmeret med funktionen «Hævning/sænkning af nål».

- > Tryk fodpedalen ned med hælen for at hæve eller sænke nålen.



Hæltrykket kan også programmeres til en anden funktion. (se side 49)

2.5 Spoleholder

Nedsænkbare spoleholder

Hævning af nedsænkbare spoleholder



Ved metal- andre specialtråde anbefales det at bruge den nedsænkbare spoleholder.

Den nedsænkbare spoleholder skal bruges til syning med flere tråde og kan også bruges til opspoling under syning.

- > Spoleholderen hæves ved at trykke den ned med fingeren og derefter slippe.



- > Spoleholderen låses ved at dreje den mod uret, indtil den rammer anslaget.
- > Fastlåsningen løsnes ved at dreje spoleholderen med uret, indtil den rammer anslaget.
- > Spoleholderen sænkes ved at trykke den ned, indtil den går i indgreb.

Påsæt skumunderlag og trådrulle

Skumunderlaget forhindrer at tråden hænger fast i den nedsænkbare spoleholder.

- > Sæt skumunderlaget på den nedsænkbare spoleholder.
- > Sæt trådspolen på spoleholderen.



Vandret spoleholder

Brug af skumunderlag, trådrulle og trådrullestop

Trådrullestop sikrer en ensartet afvikling af tråden fra spolen. Trådrullestop bruges kun ved den vandrette spoleholder.

- > Sæt skumunderlaget på spoleholderen.
- > Sæt trådspolen på spoleholderen.
- > Sæt den passende trådrullestop på trådspolen, så der ikke er nogen afstand mellem trådstopperne og trådrullen.



Brug af trådnet

Trådnettet holder tråden på spolen og forhindrer knuder og trådbrud.

- > Skub trådnettet over trådspolen, hvis det er til rådighed. Sørg samtidig for, at trådnettet ikke glider af trådspolen, kræng f.eks. nettet dobbelt over trådspolerne, eller sæt en del af nettet ind i trådspolen bagtil.



2.6 Transportør

Indstil transportøren

- > Tryk på knappen «Transportør oppe/nede» for at sænke transportøren.



- > Tryk igen på knappen «Transportør oppe/nede» for at hæve transportøren.

2.7 Sybord

Brug af sybordet

Når sybordet er anbragt på friarmen, øges det allerede eksisterende symråde.

- > Hæv nålen.
- > Løft syfoden.
- > Sluk maskinen.
- > Skub sybordet over friarmen fra venstre mod højre, indtil det går i indgreb.



- > Tryk knappen på sybordet ned, for at fjerne sybordet mod venstre over friarmen.



Brug af kantanslag

Kantanslaget til sybordet gør det lettere at sy ensartet brede kanter og sømme.

Forudsætning:

- Sybordet er monteret.
- > Tryk på oplåsningsknappen, og sæt kantanslaget i indgreb på sybordet ved at skubbe bagud for at påsætte kantanslaget.



- > Tryk på oplåsningsknappen, og skub kantanslaget til højre eller venstre for at fastlægge kantbredden.
- > Tryk på oplåsningsknappen, og fjern kantanslaget af ved at trække det fremad.

2.8 Syfod

Indstil syfodspositionen med knæløfteren

- > Det skal være muligt at betjene knæløfteren i normal afslappet siddestilling.
- > Tryk knæløfteren til højre med knæet, for at hæve syfoden.

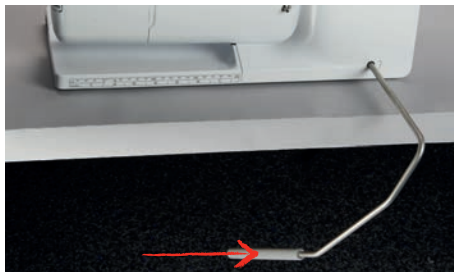

- Samtidig sænkes transportøreren og trådspændingen løsnes.
- > Slip knæløfteren langsomt, for at sænke syfoden.

Indstilling af syfodens position med knappen "Syfod oppe/nede"



- > Tryk på knappen «Syfod oppe/nede» for at hæve syfoden.
- > Tryk igen på knappen «Syfod oppe/nede» for at sænke syfoden.

Udskift syfoden

- > Hæv nålen.
- > Løft syfoden.
- > Sluk maskinen.
- > Spændebøjlen trykkes opad (1).
- > Træk syfoden væk (2).



- > Før den nye syfod ind i holderen nedefra.
- > Tryk spændebøjlen ned.

Valg af syfod på skærmen

Efter udskiftning af syfoden kan du kontrollere, om den egner sig til den valgte søm. Derudover vises der alternative syfødder, som er til rådighed for den valgte søm.

- > Tænd maskinen.
- > Vælg søm.
- > Tryk på «Syfodsindikator/syfodsvalg».





> For at få vist alle egnede syfødder til den valgte søm skal du trykke på «Mulige syfødder».



> Vælg den monterede syfod.

- Hvis den valgte syfod er egnet, kan du begynde at sy.
- Hvis den valgte syfod ikke er egnet til den valgte søm, kan du ganske vist godt vælge den, men start af maskinen forhindres automatisk. Der vises en fejlmeddelelse. Hvis du har valgt en forkert syfod, vises stinget med rødt i forhåndsvisningen.

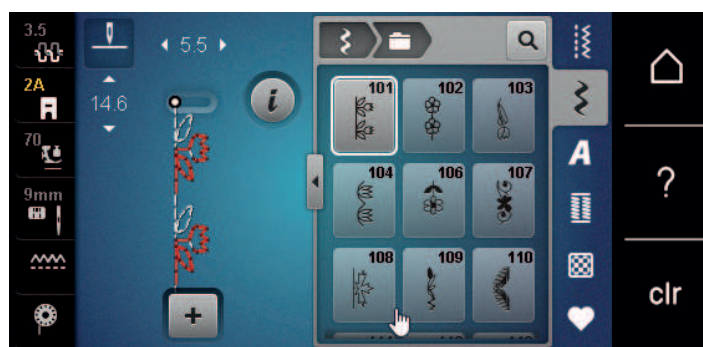

Indstil syfodstryk



Syfodstrykket bruges til at optimere syfodens tryk på stoffet optimalt til tykkelsen af stoffet. Til tykke stoffer anbefales det at reducere syfodens tryk. Dette har den fordel, at stoffet bedre kan bevæges. Hvis trykfodstrykket er sat under 0, vil trykfoden endda begynde at give mere plads til det tykkere stof. Til tynde stoffer anbefales det at øge trykfodstrykket. Dette har den fordel, at stoffet ikke kan bevæges for let og hurtigt under syfoden.



- > Tryk på «Trykfodstryk».
- > Indstil syfodstrykket.

2.9 Indstruks indstil transportøren



- > Tryk på «Transportørvisning».
- > Transportøren hæves eller sænkes, ifølge animationen på skærmen.

2.10 Nål og stingplade

Udskift nålen

- > Sluk maskinen.
- > Fjern syfoden.

- > Løsn nålens fastgørelsesskrue manuelt.



- > Træk nålen ned.
- > Hold den nye nål med den flade side bagud.
- > Skub nålen op, indtil den rammer anslaget.
- > Spænd fastgørelsesskruen fast manuelt.

Vælg nålen på touchskærmen

Efter nålen er skiftet ud, kan kontrolleres, om den kan bruges sammen med den valgte stingplade.



- > Tryk på «Valg af stingplade/nål».
- > Vælg den monterede nål.



- Hvis den valgte nål passer til den valgte syfod, kan du begynde at sy. Hvis den valgte nål ikke passer til den valgte syfod, vises der en fejlmeddelelse ved start af maskinen, og maskinen starter ikke.

Vælg nåletype og nålestørrelse

Praktisk påmindelsesfunktion: Nåletype og nålestørrelse kan også gemmes i maskinen, så ingen informationer går tabt. På denne måde kan den gemte nåletype og den gemte nålestørrelse altid kontrolleres.



- > Tryk på «Valg af stingplade/nål».



- > Tryk på «Nål valg».



- > Vælg de monterede nåles nåletype (1).
- > Vælg de monterede nåles nålestørrelse (2).

Indstil nåleposition oppe/nede



- > Tryk på knappen «Nåleplacering oppe/nede» for at sænke nålen.
- > Tryk igen på knappen «Nåleplacering oppe/nede» for at hæve nålen.

Indstil nåleposition venstre/højre

Der er i alt 11 nålepositioner. Den aktuelle nåleposition vises på skærmen med et nummer.

- > Tryk på knappen «Nåleplacering venstre» (1) for at indstille nålepositionen mod venstre.
- > Tryk på knappen «Nåleplacering højre» (2) for at indstille nålepositionen mod højre.



Indstil nålestop oppe/nede (permanent)



- > Tryk på «Nålestop øverst/nederst» for at indstille nålestoppositionen permanent.
 - Maskinen stopper med nåleposition nederst, så snart fodpedalen slippes, eller du trykker på knappen «Start/Stop».
- > Tryk igen på «Nålestop øverst/nederst».
 - Maskinen stopper med nåleposition øverst, så snart fodpedalen slippes, eller du trykker på knappen «Start/Stop».

Skift stingplade

Stingpladerne er forsynet med længde-, tvær- og diagonalmarkeringer i millimeter (mm) og inch (inch). Markeringerne er en hjælp til ved syning af sømme og stikninger.

Forudsætning:

- Transportøren er sænket.
 - Maskinen er slukket.
 - Nål og syfod er fjernet.
- > Tryk stingpladen ned i bageste højre hjørne, til den kipper.



- > Fjern stingpladen.
- > Læg åbningerne på den nye stingplade over de passende stifter og tryk den nedad, til den går i hak.

Vælg stingpladen i touchskærmen

Efter stingpladen er skiftet ud, kan kontrolleres, om den kan bruges sammen med den valgte nål.



- > Tryk på «Valg af stingplade/nål».
- > Vælg den tidligere monterede stingplade.



- Hvis den valgte stingplade passer sammen med nålen, kan du begynde at sy.
- Hvis den valgte stingplade ikke egner sig sammen med nålen, vises der en fejlmeddelelse, og start af maskinen forhindres automatisk.

2.11 Trådning

Trådning af overtråd

Forberedelse trådning

- > Sæt skumunderlaget på spoleholderen.
- > Sæt trådspolen på spoleholderen, så tråden afvikles med uret.
- > En passende trådrullestop sættes på.
- > Tænd maskinen, og vent, indtil den er startet op.
- > Hæv nål og syfod.

Før tråden hen til nålen

- > Hold tråden fast mellem trådspolen og den bageste trådfører (1) med den ene hånd. Tag fat i enden af tråden med den anden hånd, og hold hele tiden tråden spændt gennem de følgende trin.
- > Før tråden i pilens retning gennem trådspændingen (2).

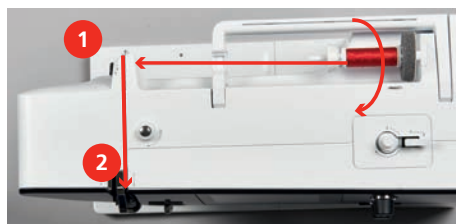

- > Før tråden nedad, rundt om trådgiverdækslet (3) og derefter opad.

- > Læg tråden ind i trådgiveren (4).

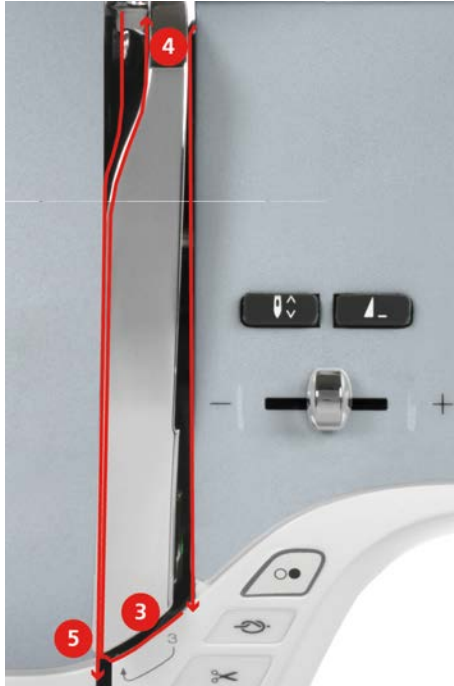

- > Før igen tråden nedad (5).
- > Slip først nu tråden.
- > Sluk maskinen.

Trådning

- > Før tråden gennem føringerne (6/7) over syfoden.

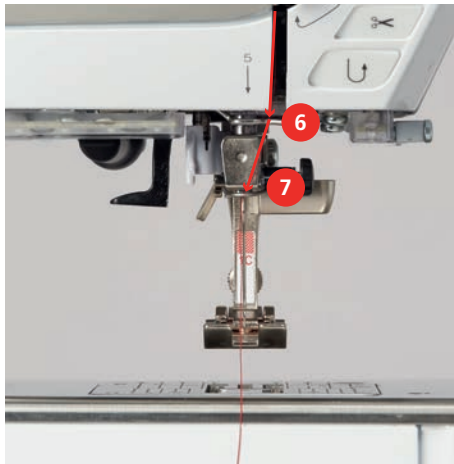

- > Træk tråden under syfoden og hen til trådkniven (15), og skær tråden over.

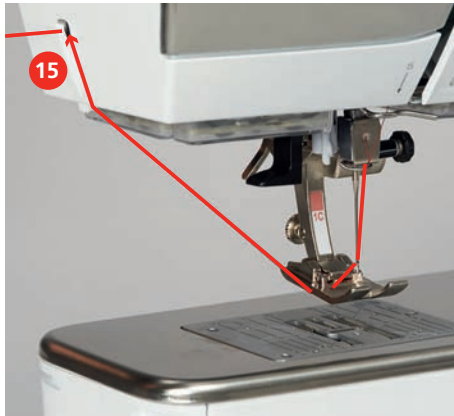

Trådning af dobbeltnål

Forudsætning:

- Dobbelt nålen er monteret.
- > Den første tråd føres i pilens retning på højre side af trådspændingsskiven (1).
- > Den anden tråd føres i pilens retning på venstre side af trådspændingsskiven (1).

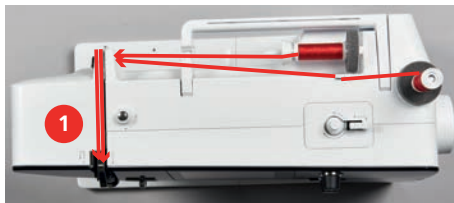

- > Første og anden tråd føres til trådføren over nålen.
- > Den første tråd trådes manuelt i den højre nål.
- > Den anden tråd trådes manuelt i den venstre nål.

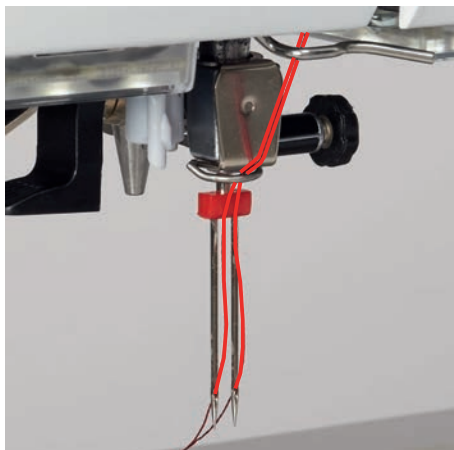

Trådning af trippelnål

Forudsætning:

- Trillingenålen er monteret.
- > Passende skumunderlag, trådspole og trådrullestop sættes på den liggende spoleholder.
- > Sæt skumunderlaget på den stående spoleholder.
- > Sæt en fyldt spole på.
- > Sæt et passende trådrullestop på.
- > Sæt trådspolen spejlvendt på i forhold til spolen.



- > Før de 3 tråde hen til den øverste trådfører.



- > Før 2 tråde (stående spoleholder) til venstre forbi trådspændingsskiven (1) og ned til trådføreren over nålen.
- > Før 1 tråd (liggende spoleholder) til højre forbi trådspændingsskiven (1) og ned til trådføreren over nålen.
- > Før 1 tråd fra den stående spoleholder manuelt ind i hhv. den venstre og højre nål.
- > Før tråden fra den liggende spoleholder manuelt ind i den midterste nål.

Spoling af undertråd



Undertråden kan også spoles op under syning, når den nedsænkbare spoleholder anvendes.

Forudsætning:

- Passende skumunderlag, trådspole og trådrullestop er monteret.
- > En tom spole sættes på spoleapparatet, de sølvfarvede sensoroverflader skal vende nedad.



- > Før tråden til venstre gennem den bageste trådføring (1).
- > Før tråden med uret omkring spoleforspændingen (2).
- > Vikl tråden med uret 2-3 gange omkring den tomme spole (3).
- > Den resterende tråd trækkes over trådkniven ved udløserknappen (4) og skæres af.

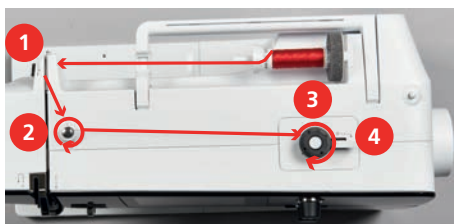

- > Udløserknappen (5) trykkes mod spolen.



- Maskinen spoler og spoleskærmen åbnes.
- > Indstil spolehastigheden.
- > Udløserknappen trykkes til højre, for at stoppe spoleprocessen.

- > Tryk igen udløserknappen mod spolen for at fortsætte spoleprocessen.
 - Når spolen er fyldt stopper maskinen automatisk.
- > Spolen fjernes og tråden føres hen over trådkniven ved udløserknappen.

Trådning af undertråden

Forudsætning:

- Nålen er hævet.
 - Maskinen er slukket og griberdækslet er åbnet.
- > Tryk på det lille greb på spolekapslen (1).

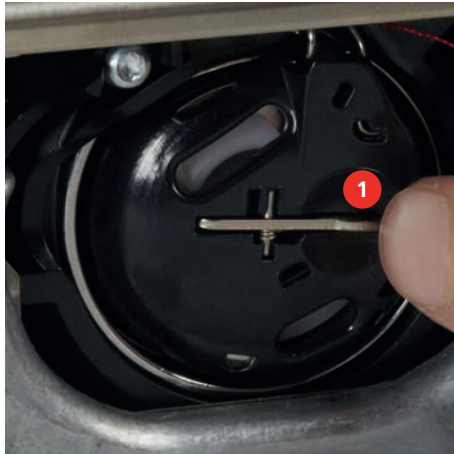

- > Fjern spolekapslen.
- > Tag spolen ud af spolekapslen.
- > Den nye spole sættes i, så den sølvfarvede sensoroverflade vender bagud mod spolekapslen.



- > Tråden føres fra venstre gennem slidsen (2).



- > Før tråden mod højre under fjederen (3), under de to trådførere (4) og træk den opad.



- > Spolekapslen holdes så trådføreren (5) vender opad, for at sætte den i maskinen.



- > Sæt spolekapslen i.
- > Tryk på midten af spolekapslen, til den går i indgreb.
- > Tråden trækkes bagfra hen over trådkniven (6) og skæres af.

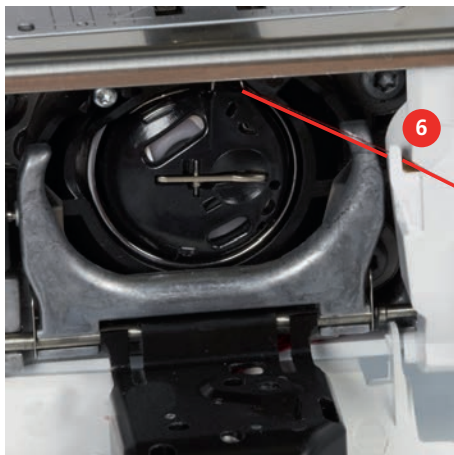

- > Luk griberdækslet.

Vis undertrådmængde

Så snart undertrådmængden bliver kritisk, viser en animation i ikonet «Undertråd», at undertråden næsten er opbrugt.



- > Tryk på «Undertråd» for at tråde undertråden som vist i animationen.







3 Setup-program

3.1 Syindstillinger





Indstil overtrådsspændingen

Ændringer af overtrådens spænding i setup-programmet påvirker alle sømme. Indstillingen i Setup bevares, efter at maskinen er slukket.

-  > Tryk på «Home».
-  > Tryk på «Setup-program».
-  > Tryk på «Syindstillinger».
-  > Tryk på «Indstil overtrådsspændingen».
- > Indstil overtrådsspændingen.





Indstil den maksimale hastighed

Med denne funktion kan den maksimale hastighed indstilles.

-  > Tryk på «Home».
-  > Tryk på «Setup-program».
-  > Tryk på «Syindstillinger».
-  > Tryk på «Maksimal syhastighed».
- > Indstil den maksimale hastighed.

Indstil hæftesting



Hvis funktionen er aktiveret, sys der automatisk 4 hæftesting ved mønsterbegyndelsen efter klipping af tråden.

-  > Tryk på «Home».
-  > Tryk på «Setup-program».
-  > Tryk på «Syindstillinger».
-  > Tænd eller sluk for «Hæftesting ved mønsterbegyndelse».

Indstil syfodens svæveposition

Syfodens svæveposition kan indstilles efter stoffets tykkelse, fra 0 til maks. 7 mm.

Indstillet svæveposition = stoffets tykkelse + ønsket afstand mellem stof og syfod i svæveposition.

-  > Tryk på «Home».
-  > Tryk på «Setup-program».



> Tryk på «Syindstillinger».



> Tryk på «Programmering af knapper og ikoner».



> Tryk på «Programmering af syfods-svæveposition».
> Indstil afstanden mellem stoffet og syfoden.

Programmering af knappen "Mønsterslut"

Syfoden kan positioneres, og klipping af tråden og automatisk hæftning kan indstilles.



> Tryk på «Home».



> Tryk på «Setup-program».



> Tryk på «Syindstillinger».



> Tryk på «Programmering af knapper og ikoner».



> Tryk på «Programmering af knappen Mønsterslut».



> Tryk på «Hæftning» for at aktivere automatisk hæftning.
> Tryk igen på «Hæftning» for at deaktivere automatisk hæftning.



> Tryk på «Hæftning fremad» for at indstille på hinanden følgende hæftning.
> Tryk på «Plus» eller «Minus» for at indstille antallet af på hinanden følgende hæftning.



> Tryk på «Hæftning på stedet» for at sy 4 hæftning på samme sted.



> Tryk på «Automatisk trådclip» for at deaktivere automatisk trådclip efter hæftning.
> Tryk igen på «Automatisk trådclip» for at aktivere automatisk trådclip efter hæftning.



> Tryk på «Løft syfoden» for at få syfoden til at blive nede efter hæftningen.
> Tryk igen på «Løft syfoden» for at hæve syfoden efter hæftningen.

Programmere «Tråd klip»-knappen

Automatisk hæftning før trådclip kan indstilles.



> Tryk på «Home».



> Tryk på «Setup-program».



> Tryk på «Syindstillinger».





> Tryk på «Programmering af knapper og ikoner».



> Tryk på «Programmering af knappen Trådkniv».









> Tryk på «Hæftning» for at aktivere automatisk hæftning.
> Tryk igen på «Hæftning» for at deaktivere automatisk hæftning.

-  > Tryk på «Hæftesting fremad» for at indstille på hinanden følgende hæftesting.
- > Tryk på «Minus» eller «Plus» for at indstille antallet af hæftesting.
-  > Tryk på «Hæftesting på stedet» for at sy 4 hæftesting på samme sted.







Syfodsposition med nålestop nede

Når nålen er sænket, kan der vælges 3 forskellige syfodspositioner: Syfod sænket, syfod hæves til svæveposition og syfod hæves til maksimal højde.

-  > Tryk på «Home».
-  > Tryk på «Setup-program».
-  > Tryk på «Syindstillinger».
-  > Tryk på «Programmering af knapper og ikoner».
-  > Tryk på «Syfodsposition ved nålestop nederst».
-  > Vælg den ønskede syfodsposition.



Programmere knappen «Tilbagesyning»













Der kan vælges mellem «Tilbagesyning» og «Baglæns stingforløb».

-  > Tryk på «Home».
-  > Tryk på «Setup-program».
-  > Tryk på «Syindstillinger».
-  > Tryk på «Programmering af knapper og ikoner».
-  > Tryk på «Programmering af knappen Baglæns stingforløb».
-  > Tryk på «Tilbagesyning» for at indstille baglæns stingforløb.
-  > Tryk på «Tilbagesyning» for at indstille baglæns stingforløb.

Programmere fodpedalen

Ved aktivt ikon «Nål oppe/nede» bliver nålen stillet op eller ned ved hæltryk på fodpedalen. Som alternativ kan syfoden placeres, tråden klippes og automatisk hæftning indstilles.





-  > Tryk på «Home».
-  > Tryk på «Setup-program».

-  > Tryk på «Syindstillinger».
-  > Tryk på «Programmering af fodpedal».
- 
 - «Nål oppe/nede» er aktiv i grundindstillingen.
 - Tryk med hælen på fodpedalen for at stille nålen op eller ned.
-  > Tryk på «Programmering af hæltryk» for at programmere hæltrykket.
-  > Tryk på «Hæftning» for at deaktivere automatisk hæftning ved hjælp af hæltrykket.
-  > Tryk igen på «Hæftning» for at aktivere automatisk hæftning ved hjælp af hæltrykket.
-  > Tryk på «Hæfttesting fremad» for at indstille på hinanden følgende hæfttesting.
-  > Tryk på «Minus» eller «Plus» for at indstille antallet af hæfttesting.
-  > Tryk på «Hæfttesting på stedet» for at sy 4 hæfttesting på samme sted.
-  > Tryk på «Automatisk trådclip» for at deaktivere automatisk trådclip.
-  > Tryk igen på «Automatisk trådclip» for at aktivere automatisk trådclip ved hjælp af hæltrykket.
-  > Tryk på «Løft syfoden» for at få syfoden til at blive nede ved hjælp af hæltrykket.
-  > Tryk igen på «Løft syfoden» for at få syfoden til at blive oppe ved hjælp af hæltrykket.

3.2 Broderiindstillinger





Indstil overtrådsspændingen

Ændringer af overtrådens spænding i setup-programmet påvirker alle broderimotiver. Indstillingen i setup-programmet bevares, efter at maskinen er slukket.

-  > Tryk på «Home».
-  > Tryk på «Setup-program».
-  > Tryk på «Broderiindstillinger».
-  > Tryk på «Indstil overtrådsspændingen».
-  > Indstil overtrådsspændingen.





Indstil den maksimale hastighed

Med denne funktion kan den maksimale hastighed indstilles.

-  > Tryk på «Home».
-  > Tryk på «Setup-program».
-  > Tryk på «Broderiindstillinger».
-  > Tryk på «Maksimal broderihastighed».
-  > Indstil den maksimale hastighed.

Fastlæggelse af broderimotivets position ved åbning

Som grundindstilling vises åbnede broderimotiver altid centreret i broderirammen. Med kontakten «Gendanne gemt broderimotivposition» kan det indstilles, at broderimotiver åbnes på samme position i broderirammen, som det blev gemt i BERNINA-broderisoftwarens.





-  > Tryk på «Home».
-  > Tryk på «Setup-program».
-  > Tryk på «Broderiindstillinger».
-  > Tryk på «Centrering af broderimotiv».
-  > Broderimotivet åbnes på den gemte position ved at stille kontakten «Gendanne gemt broderimotivposition» på «I».
- > Broderimotivet åbnes centreret i broderirammen ved at stille kontakten «Gendanne gemt broderimotivposition» på «0».

Kalibrering af broderirammen

Kalibrering af broderirammen er justering af nålen i forhold til midten af rammen.

Forudsætning:

- Broderimodul er tilsluttet.
- Broderirammen med den passende broderiskabelon er monteret.





-  > Tryk på «Home».
-  > Tryk på «Setup-program».
-  > Tryk på «Broderiindstillinger».
-  > Tryk på «Kalibrering af broderiramme».
- > Nålen placeres præcist i midten af skabelonen ved hjælp af pileikonerne på skærmen.



-  > Tryk på «Bekræft» for at gemme justeringen.





Indstil tykkelsen på stoffet

Når stoftykkelsen f.eks. ved frotté er på over 4 mm, anbefales det at vælge 7,5 mm eller 10 mm. Jo tykkere stoffet er, desto langsommere broderer maskinen. Når maskinen slukkes, nulstilles ændringerne til grundindstillingen på 4 mm.

-  > Tryk på «Home».
-  > Tryk på «Setup-program».
-  > Tryk på «Broderiindstillinger».
-  > Tryk på «Indstilling af stoftykkelse».
- > Vælg stoftykkelse.









Fjern tråd tænd/sluk

For at trække trådenderne op og ud af stoffet efter trådclip skal funktionen være tændt. Ved broderimotiver med lange sting anbefales det at slå funktionen Fjern tråd fra. Hvis afstanden mellem syfoden og broderirammen er for lille, vil funktionen ikke blive udført.

-  > Tryk på «Home».
-  > Tryk på «Setup-program».
-  > Tryk på «Broderiindstillinger».
-  > Tryk på «Fjern tråd».
-  > Tænding/slukning af Fjern tråd.

Indstil hæftesting

Broderimotiver er programmeret med eller uden hæftesting. Hvis et broderimotiv har programmerede hæftesting, bliver disse syet. Hvis broderimotivet er programmeret med hæftesting, kan hæftestingene fjernes ved hjælp af BERNINA-broderisoftware.

-  > Tryk på «Home».
-  > Tryk på «Setup-program».
-  > Tryk på «Broderiindstillinger».
-  > Tryk på «Hæftesting».
-  > Sluk for hæftesting fra starten ved at slukke kontakten i det øverste område.
 - Hvis et broderimotiv ikke har programmerede hæftesting, sys der ikke nogen.
-  > Aktivér hæftesting fra starten ved at tænde kontakten i det øverste område.
 - Hvis et broderimotiv ikke har programmerede hæftesting, tilføjes og sys der hæftesting.
-  > Deaktiver hæftesting i slutningen ved at slukke kontakten i det nederste område.
 - Hvis et broderimotiv ikke har programmerede hæftesting, sys der ikke nogen.
-  > Aktivér hæftesting i slutningen ved at tænde kontakten i det nederste område.
 - Hvis et broderimotiv ikke har programmerede hæftesting, tilføjes og sys der hæftesting.

Indstil trådklip

Trådklipindstillingerne kan tilpasses dine egne behov. Sluk for trådklip før trådsift (1), eller juster længden på forbindelsesstinget (3). Maskinen overtager trådklip af forbindelsesstingene for dig, fra den indstillede længde. Indstil først, fra hvilken længde forbindelsesstingene klippes, og vælg derefter broderimotiv.



Længden på forbindelsesstinget kan indstilles fra 1 mm til 15 mm, grundindstillingen er 6 mm. Det betyder at alle forbindelsessting der er længere end 6 mm, automatisk klippes. Reduceres værdien til 1 mm følger flere trådklip og broderitiden forlænges og på undersiden af stoffet ses flere løse tråd ender. Især hvis funktionen fjern tråd er aktiveret. På oversiden er der ingen eller meget korte forbindelsessting, hvilket fører til et smukt stingbillede. At reducere trådklips længden til 1 mm er især fordelagtigt, når man broderer tekster, hvor der normalt opstår i et stort antal af korte spændetråde. Hvis begge sider af sømmen er synlig, kan det være en fordel ikke at reducere længden af trådklip, så der ikke opstår for mange løse tråde på undersiden, som er vanskelige at fjerne, hvis de sys fast under sy forløbet.



> Tryk på «Home».



> Tryk på «Setup-program».



> Tryk på «Broderiindstillinger».



> Tryk på «Trådklipindstillinger».

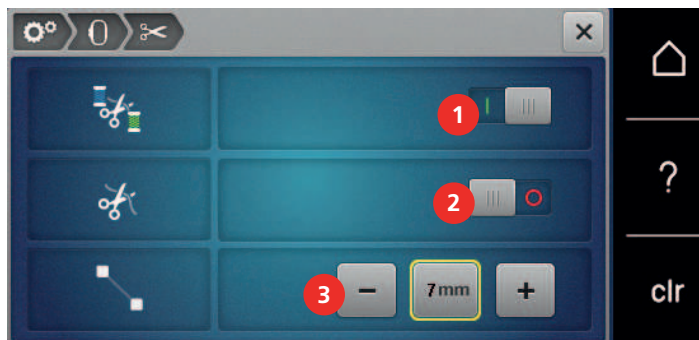

- > Tryk på kontakten øverst på skærmen (1) for at slukke automatisk trådklip før et trådsift.
- > Tryk igen på kontakten øverst på skærmen (1) for at aktivere automatisk trådklip før et trådsift.
- > Tryk på kontakten i midten af skærmen (2) for at få maskinen til at stoppe efter ca. 7 sting, og den resterende tråd kan klippes manuelt.
- > Tryk igen på kontakten i midten af skærmen (2) for at få maskinen til ikke at stoppe for manuelt trådklip.
- > Tryk på «Minus» eller «Plus» (3) for at indstille, fra hvilken længde forbindelsesstingene klippes.

Skift måleenhed

Måleenheden i broderimodus kan skiftes fra mm til inch. Standardindstillingen er i mm.



> Tryk på «Home».



> Tryk på «Setup-program».





> Tryk på «Broderiindstillinger».



- > Tryk på «Måleenhed».
- > Tryk på «inch» for at få vist målene i broderimodus i inches.
- > Tryk på «mm» for at få vist målene i broderimodus i mm.





3.3 Vælg brugerdefinerede indstillinger







-  > Tryk på «Home».
-  > Tryk på «Setup-program».
-  > Tryk på «Personlige indstillinger».
- > Vælg den ønskede skærmfarve og baggrund.
- > Tryk på tekstfeltet oven over farveindstillingerne.
- > Indtast og bekræft velkomsttekst.

3.4 Overvågningsfunktioner

Indstil overtrådsindikator









-  > Tryk på «Home».
-  > Tryk på «Setup-program».
-  > Tryk på «Kontrolfunktioner».
-  > Tryk på kontakten øverst på skærmen for at slukke overtrådsindikatoren.
- > Tryk igen på kontakten for at tænde overtrådsindikatoren.

Indstil undertrådsindikator

-  > Tryk på «Home».
-  > Tryk på «Setup-program».
-  > Tryk på «Kontrolfunktioner».
-  > Tryk på kontakten nederst på skærmen for at slukke undertrådsindikatoren.
- > Tryk igen på kontakten for at tænde undertrådsindikatoren.





3.5 Indstil lyd



-  > Tryk på «Home».
-  > Tryk på «Setup-program».
-  > Tryk på «Lydindstillinger».
-  > Tryk på kontakten (1) for at aktivere eller deaktivere lyden generelt.
-  > Tryk på «Tænding/slukning af lyd» i området (2) for at deaktivere lyden ved valg af et brodermotiv.
-  > Tryk på «1 – 4» i området (2) for at indstille lyden ved valg af et brodermotiv.
-  > Tryk på «Tænding/slukning af lyd» i området (3) for at deaktivere lyden for valg af funktioner.
-  > Tryk på «1 – 4» i området (3) for at indstille lyden for valg af funktioner.
-  > Tryk på «Tænding/slukning af lyd» i området (4) for at deaktivere lyden ved anvendelse af BSR-modusserne.





3.6 Maskinens indstillinger

Valg af sprog

-  > Tryk på «Home».
-  > Tryk på «Setup-program».
-  > Tryk på «Maskinindstillinger».
-  > Tryk på «Sprogvalg».
-  > Tryk på det ønskede sprog.







Indstil skærmens lysstyrke

Skærmens lysstyrke kan indstilles til brugerens behov.

-  > Tryk på «Home».
-  > Tryk på «Setup-program».
-  > Tryk på «Maskinindstillinger».
-  > Tryk på «Skærmindstillinger».
-  > Indstil skærmens lysstyrke i skærmens øverste område.





Indstil sylys

Sylysets lysstyrke kan indstilles til brugerens behov.

-  > Tryk på «Home».
-  > Tryk på «Setup-program».
-  > Tryk på «Maskinindstillinger».
-  > Tryk på «Skærmindstillinger».
-  > Indstil sylysets lysstyrke i skærmens nederste område.
-  > Tryk på kontakten for at slukke sylyset.
-  > Tryk igen på kontakten for at tænde sylyset.









Kontroller det samlede antal sting

Maskinens samlede stingantal samt antallet af sting, der er syet, siden maskinen sidst blev serviceret af en BERNINA-forhandler, vises.

-  > Tryk på «Home».
-  > Tryk på «Setup-program».
-  > Tryk på «Maskinindstillinger».
-  > Tryk på «Information».
-  > Tryk på «Firmware- og hardwareinformation».

Indtast forhandler data

Du kan indtaste din BERNINA-forhandlers kontaktoplysninger.

-  > Tryk på «Home».
-  > Tryk på «Setup-program».
-  > Tryk på «Maskinindstillinger».
-  > Tryk på «Information».
-  > Tryk på «Forhandlerdata» for at indtaste forhandlerdataene.
-  > Tryk på «Navn» for at indtaste navnet på BERNINA-forhandleren.
-  > Tryk på «Adresse» for at indtaste BERNINA-forhandlerens adresse.
-  > Tryk på «Telefonnummer» for at indtaste BERNINA-forhandlerens telefonnummer.

Slet brugerdata

Man kan slette overflødige motiver, for at få plads til nye motiver.



> Tryk på «Home».



> Tryk på «Setup-program».



> Tryk på «Maskinindstillinger».



> Tryk på «Standardindstilling».



> Tryk på «Sletning af personlig hukommelse», og bekræft for at slette alle data fra den personlige hukommelse.



> Tryk på «Sletning af egne broderimotiver», og bekræft for at slette alle broderimotiver fra den personlige hukommelse.

Slet et motiv på et BERNINA USB-stik

Når der ikke er gemt flere nødvendige motiver på BERNINA USB-stikket, kan det tilsluttes maskinen, og dataene kan slettes.

> Indsæt BERNINA USB-stikket i USB-porten på din maskine.



> Tryk på «Home».



> Tryk på «Setup-program».



> Tryk på «Maskinindstillinger».



> Tryk på «Standardindstilling».



> Tryk på «Sletning af USB-stik», og bekræft.

Kalibrering af automatisk knaphulsfod #3A

Automatisk knaphulsfod #3A og maskinen er tilpasset hinanden og bør kun bruges sammen.

Forudsætning:

- Automatisk knaphulsfod #3A er monteret.
- Nålen er ikke trådet.



> Tryk på «Home».



> Tryk på «Setup-program».



> Tryk på «Maskinindstillinger».



> Tryk på «Vedligeholdelse/opdatering».



> Tryk på «Kalibrering af automatisk knaphulsfod #3A».



> Tryk på knappen «Start/Stop» for at starte kalibreringen.
– Når kalibreringen er afsluttet, vises resultatet på skærmen.

4 Systemindstillinger

4.1 Åben vejledning

Vejledningen giver oplysninger og forklaringer om de forskellige områder inden for syning og broderi samt om de forskellige sømme.



> Tryk på «Home».



> Tryk på «Tutorial».
> Vælg det ønskede emne for at få informationer.

4.2 Start syvejledning

Syvejledningen giver informationer og hjælp til dine syprojekter. Efter indtastning af stoffet og det ønskede syprojekt, vises der f.eks. forslag til den optimale nål og passende syfod.



> Tryk på «Home».



> Tryk på «Syvejledning».
> Vælg det stof, der skal sys på.
> Vælg syprojekt.



> Tryk på «Bekræft».
– Indstillingerne tilpasses.

4.3 Brug af eco-modus

Hvis arbejdet afbrydes i en længere periode, kan maskinen indstilles på sparemodus. Sparemodussen fungerer samtidig som børnesikring. Knapperne på skærmen er låst og maskinen kan ikke startes.



> Tryk på «Home».



> Tryk på «eco-modus» for at aktivere sparemodus.
– Skærmen slukker. Strømforsbruget reduceres, og skærmen bliver slukket.
> Tryk igen på «eco-modus» for at deaktivere sparemodus.

4.4 Start hjælp



> Åben det vindue på skærmen, hvor du har brug for hjælp.
> Tryk på «Hjælp» for at starte Hjælp-modus.
> Tryk på det ikon på skærmen, som du har brug for hjælp til.

4.5 Slet alle ændringer med «clr»

Alle ændringer på mønstrene kan nulstilles til grundindstillingen. Undtaget herfra er gemte mønstre, som er gemt i den personlige hukommelse, og overvågningsfunktioner.



> Tryk på «Slet indstillinger».

5 Kreativ syning

5.1 Oversigt udvalgsmenu syning

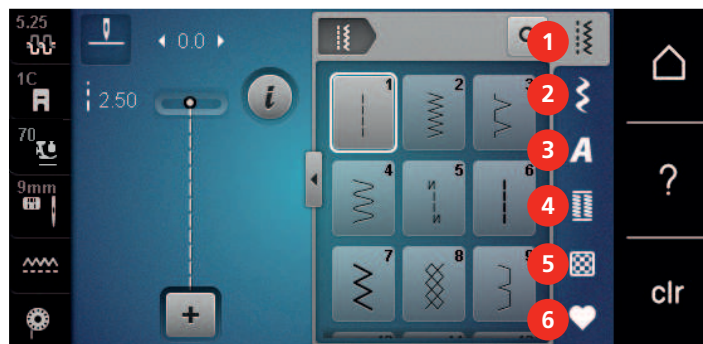

- | | | | |
|---|---------------|---|----------------------|
| 1 | «Nyttesømme» | 4 | «Knaphuller» |
| 2 | «Pyntesømme» | 5 | «Quiltesømme» |
| 3 | «Skrifttyper» | 6 | «Personligt program» |

Vælg søm

- > Vælg søm, skrifttype eller knaphul.
- > Stryg opad i området med nyttesømme, skrifttyper eller knaphuller for at få vist flere sømme.
- > Tryk på «Forstørrelse/formindskelse af vindue» (1) for at forstørre visningen.

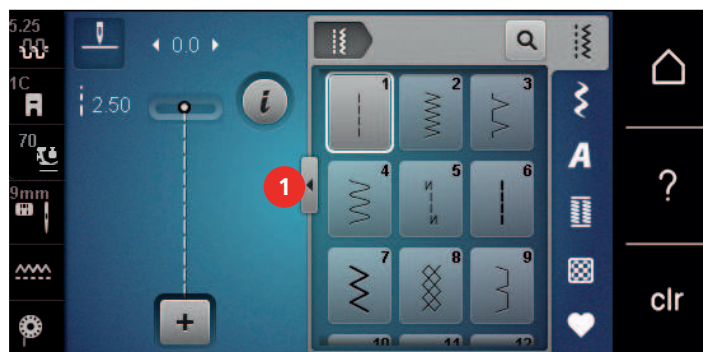

- > Tryk igen på «Forstørrelse/formindskelse af vindue» for at formindske visningen.
- > Tryk på «Valg af søm ved hjælp af nummer» for at vælge søm ved at indtaste sømnummer.



5.2 BERNINA overtransport

Med BERNINA overtransport transporteres både det øverste og det nederste lag stof samtidig. Derved bliver glatte og fine materialer også flyttet jævnt og omhyggeligt frem. Striber og terner passer perfekt sammen pga. den ensartede transport.

BERNINA overtransport anvendes hovedsageligt i følgende syprojekter:

- Syning: Alle syprojekter med vanskelige materialer, f.eks. oplægning og lynlås.
- Patchwork: Nøjagtige striber og blokke og pyntesømme med op til 9 mm stingbredde.
- Applikationer: Påsyning af bånd og skråbånd.

Vanskelige materialer er:

- Fløj, normal syet i trådretningen.
- Frotte.
- Jersey, især ved syning på tværs af trådretningen.
- Kunstig pels eller kunstig belagt pels.
- Fleece-materialer.
- Materialer med pladevat.
- Striber og tern.
- Gardiner med mønsterrapport.

Dårligt glidende stoffer er:

- Imiteret læder, coatede stoffer (optimalt med ekstra tilbehør Zigzagfod med glidesål #52D).

5.3 Regulere hastighed

Med hastighedsskyderen kan hastigheden reguleres trinløst.

- > For at reducere hastigheden, skubbes skyderen til venstre.
- > For at forøge hastigheden, skubbes skyderen til højre.

5.4 Indstil overtrådsspændingen

Grundindstillingen af overtrådsspændingen sker automatisk ved valg af en søm eller broderimotiv.

Overtrådsspændingen er optimalt indstillet fra BERNINA fabrikken og maskinen er testet. Dertil bruges Metrosene-/Seralontråd 100/2 (Firma Mettler) til både over- og undertråd.

Hvis der bruges andre sy- eller broderi tråde, kan det have udslag i overtrådens spænding. Hvilket gør det nødvendigt at tilpasse trådspændingen individuelt til dit sy- eller broderiprojekt og den ønskede søm eller broderimotiv.

Jo højere overtrådsspændingen er indstillet, desto kraftigere spændes overtråden, og undertråden vil blive trukket kraftigere ind i stoffet. Med en lavere overtrådsspænding spændes overtråden svagere, og undertråden trækkes herved svagere ind i stoffet.

Ændringer i overtrådsspændingen påvirker den valgte søm og alle broderimotiver. Permanente ændringer af overtrådsspændingen for symodus (se side 47) og for broderimodus (se side 50) kan indstilles i setup-programmet.

Forudsætning:

- Overtrådsspændingen er ændret i setup-programmet.



- > Tryk på «Overtrådsspænding».
- > Indstil overtrådsspændingen.



- > Tryk på ikonet til højre med den gule ramme for at nulstille ændringerne til grundindstillingen.
- > Tryk på ikonet til venstre med den gule ramme for at nulstille ændringerne i **Setup-programmet** til grundindstillingen.

5.5 Redigere en søm

Ændre stingbredde

- > For at reducere stingbredden, drejes den «øverste multifunktionsknop» mod venstre.
- > For at forøge stingbredden, drejes den «øverste multifunktionsknop» mod højre.
- > Tryk på «Stingbredde» (1) for at åbne flere indstillingsmuligheder.

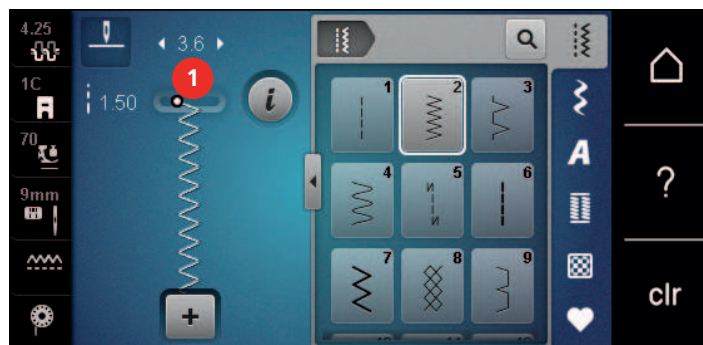

Ændre stinglængde

- > For at reducere stinglængden, drejes den «nederste multifunktionsknop» mod venstre.
- > For at forøge stinglængden, drejes den «nederste multifunktionsknop» mod højre.
- > Tryk på «Stinglængde» (1) for at åbne flere indstillingsmuligheder.

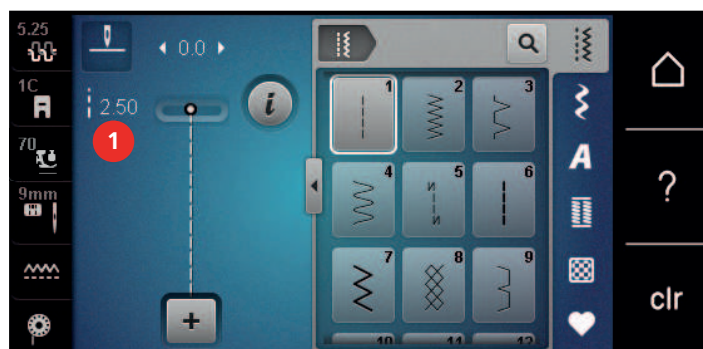

Udlign balancen

Forskellige stoffer, tråde og indlæg kan have indflydelse på de programmerede sømme, så de ikke lukker helt eller sys over hinanden. Denne effekt kan rettes med den elektroniske balance, stingdannelsen kan indstilles, så den passer til stoffet.

- > Vælg søm eller skrifttype.
- > Sy en søm.
- > Tryk på «i-dialog».





- > Tryk på «Balance».
- Et preview af sømmen vises.





- > Drej den «nederste multifunktionsknap», for at korrigere sømmen i tværgående retning, til previewet af sømmen svarer til den syede søm på stoffet.
-  > Ændrede balanceindstillinger kan gemmes for hver søm i «Personligt program» .
- > Ændrede balanceindstillinger forbliver kun gyldige, indtil du trykker på «Slet indstillinger» eller slukker maskinen.

Indstil mønstergentagelse

Sømme kan gentages op til 99x.

- > Vælg søm eller skrifttype.
- > Tryk på «i-dialog».
-  > Tryk på «Sømgentagelse».
- > Indtast det ønskede antal sømme.
-  > Tryk på «Bekræft».
-  > Tryk længe på «Sømgentagelse» for at slukke gentagelsen af sømmen.

Spejlvende søm

- > Vælg søm eller skrifttype.
- > Tryk på «i-dialog».
-  > Tryk på «Spejlvending venstre/højre» for at spejle sømmen fra venstre til højre.
-  > Tryk på «Spejlvending op/hed» for at spejle sømmen i syretningen.



Ændre sømmens længde

Sømmene kan forstørres eller reduceres i længden.

- > Vælg søm eller skrifttype.
- > Tryk på «i-dialog».
-  > Tryk på «Ændre sømmens længde».
- > Indstil sømlængden.

Indstille stingtællerfunktionen

Stingtællerfunktionen kan ikke indstilles ved alle sømme. Hvis du f.eks. vælger Vaffelsøm nr. 8, kan stingtællerfunktionen ikke anvendes.

- > Vælg søm.
- > Tryk på «i-dialog».
-  > Tryk på «Programmering af længde med stingtæller».
- > Sy den ønskede længde.
-  > Tryk på knappen «Tilbagesyning».
- Visningen skifter til "Auto", og den valgte søm med den nye længde gemmes, indtil maskinen slukkes.

Sy motiver med tredobbelt effekt

For at få en pænere effekt kan sømme sys tredobbelt. Ikke alle sømme kan sys med det tredobbelte sting.

- > Vælg søm.
- > Tryk på «i-dialog».



- > Tryk på «Forstærket søm».

Tilbagesyning

- > Vælg søm eller skrifttype.
- > Indstil nålestop nederst (permanent) for straks at skifte til baglæns stingforløb, når du trykker på knappen «Tilbagesyning».
- > Indstil nåleposition øverst (permanent) for at sy endnu et sting fremad, før der skiftes til baglæns stingforløb.



- > Tryk på knappen «Tilbagesyning», og hold den inde.

Permanent tilbagesyning

- > Vælg søm eller skrifttype.
- > Tryk på «i-dialog».



- > Tryk på «Tilbagesyning» for permanent at sy baglæns.
 - Maskinen syr baglæns, indtil der igen trykkes på «Tilbagesyning».

Nøjagtig sting for sting tilbagesyning

- > Vælg søm eller skrifttype.
- > Tryk på «i-dialog».



- > Tryk på «Tilbagesyning» for at sy de sidste 200 indstik baglæns nøjagtigt sting for sting.

5.6 Kombinere søm

Oversigt kombinationsmodus

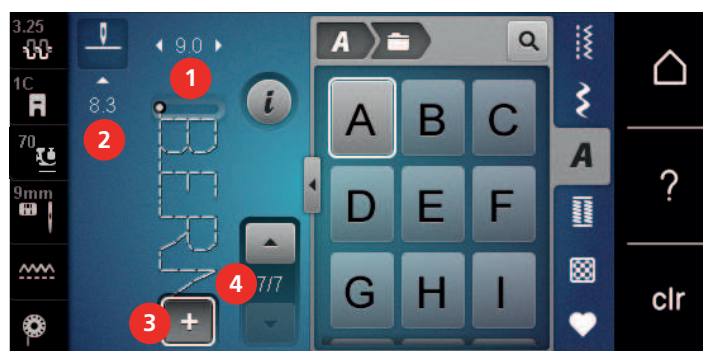

- | | | | |
|---|---------------|---|---------------------------------|
| 1 | «Stingbredde» | 3 | «Enkeltmodus/Kombinationsmodus» |
| 2 | «Stinglængde» | 4 | En enkelt søm i kombinationen |

Opret sømkombinationer

I kombinationsmodus kan søm og bogstaver sættes sammen alt efter dine ønsker. Ved at kombinere vilkårlige alfabet-bogstaver kan du f.eks. lave teksten BERNINA.

- + > Tryk på «Enkeltmodus/Kombinationsmodus».
- > Vælg den ønskede søm.



- + > Tryk igen på «Enkeltmodus/Kombinationsmodus» for at gå tilbage til enkeltmodus.

Gem en sømkombination

Du kan genanvende individuelt oprettede sømkombinationer ved at gemme dem i hukommelsen «Personligt program».

Forudsætning:

- Du har oprettet en sømkombination.

- + > Tryk på «Personligt program».
- + > Tryk på «Lagring af søm».
- + > Tryk på «Bekræft» for at gemme sømkombinationen.

Indlæs en sømkombination

- + > Tryk på «Enkeltmodus/Kombinationsmodus».
- + > Tryk på «Personligt program».
- + > Tryk på «Indlæsning af sømkombination».
- > Vælg en sømkombination.

Overskriv en sømkombination

Forudsætning:





- Du har oprettet en sømkombination.

- + > Tryk på «Personligt program».
- + > Tryk på «Lagring af søm».
- > Vælg den sømkombination, som skal overskrives.
- + > Tryk på «Bekræft» for at overskrive sømkombinationen.

Slet en sømkombination

Forudsætning:

- Du har oprettet en sømkombination.

-  > Tryk på «i-dialog».
-  > Tryk på «Rediger hel kombination».
-  > Tryk på «Slet».
-  > Tryk på «Bekræft».

Redigere en enkelt søm

Forudsætning:

- Du har oprettet en sømkombination.
- > Tryk på den ønskede position (1) i sømkombinationen for at vælge en enkelt søm.





-  > Tryk på «i-dialog» for at redigere den enkelte søm.

Slet en enkelt søm

Forudsætning:

- Du har oprettet en sømkombination.
- > Tryk på det ønskede broderimotiv (1) i sømkombinationen.



-  > Tryk på «i-dialog».
-  > Tryk på «Slet».

Tilføj en søm

Den nye søm indsættes altid under den valgte søm.

Forudsætning:

- Du har oprettet en sømkombination.

- > Tryk på den ønskede position (1) i sømkombinationen for at vælge en enkelt søm.



- > Vælg ny søm.

Tilpasning af sømlængde og sømbredde

Længden og bredden på de enkelte sømme i en sømkombination kan tilpasses til den længste og den bredeste søm i kombinationen.

Forudsætning:

- Du har oprettet en sømkombination.



- > Tryk på «i-dialog».



- > Tryk på «Rediger hel kombination».

- > Tryk på «Samlet sømlængde» (1).



- > Tryk på «Tilpasning af længde i kombinationen» (2).
 - Længden på sømmene tilpasses til længden på den længste søm i kombinationen
- > Tryk på «Stingbredde» (3).



- > Tryk på «Tilpasning af bredde i kombinationen» (4).
 - Bredden på alle sømmene tilpasses til bredden på den bredeste søm i kombinationen

Derudover kan sømkombinationens længde og bredde øges og reduceres proportionalt.

- > Drej «øverste multifunktionsknop» til venstre for proportionalt at reducere bredden af sømkombinationen.
- > Drej «øverste multifunktionsknop» til højre for proportionalt at øge bredden af sømkombinationen.



> Tryk på «Bearbejdelse af kombination ved cursorplaceringen».



> Tryk på «Hæftning».
– Hvert enkelt mønster i sømkombinationen kan syes i starten og slutningen.

Indstil mønstergentagelse

Forudsætning:

- Du har oprettet en sømkombination.



> Tryk på «i-dialog».



> Tryk på «Rediger hel kombination».



> Tryk 1x på «Sømgentagelse» for at gentage sømkombinationen.
> Tryk igen på «Sømgentagelse» for at gentage sømkombinationen op til 9x.
> Tryk længe på «Sømgentagelse», eller tryk på «Slet indstillinger» for at deaktivere sømgentagelsen.

5.7 Administration af sømmen

Lagring af sømindstillingerne



> Vælg søm, skrifttype eller knaphul.
> Tryk på «i-dialog».
> Rediger søm, alfabet eller knaphul.



> Tryk på «Gem søm» for at gemme alle ændringer permanent.



> Tryk på «Reset søm» for at kassere alle ændringer.

Gem sømmen i personlig hukommelse

I hukommelsen «Personligt program» kan du gemme vilkårlige og også individuelt ændrede sømme.

> Vælg søm, skrifttype eller knaphul.
> Ændre sømmen.
> Tryk på «Personligt program».



> Tryk på «Lagring af søm».
> Vælg den mappe, hvori sømmen skal gemmes.



> Tryk på «Bekræft».

Overskriv søm i personlig hukommelse

Forudsætning:

- Søm gemt i personlig hukommelse.

> Vælg søm, skrifttype eller knaphul.
> Ændre sømmen.
> Tryk på «Personligt program».



> Tryk på «Lagring af søm».
> Vælg den mappe, hvori den søm, der skal overskrives, er gemt.
> Vælg den søm, som skal overskrives.



> Tryk på «Bekræft».

Indlæs sømme fra personlig hukommelse

Forudsætning:

- Søm gemt i personlig hukommelse.



> Tryk på «Personligt program».



> Tryk på «Indlæsning af søm».
> Vælg den mappe, hvor sømmen er gemt.
> Vælg søm.

Slet søm fra personlig hukommelse

Forudsætning:

- Søm gemt i personlig hukommelse.



> Tryk på «Personligt program».



> Tryk på «Slet».
> Vælg den mappe, hvor sømmen er gemt.
> Vælg søm.



> Tryk på «Bekræft» for at slette sømmen.

Gem en søm på et BERNINA USB-stik

På BERNINA USB-stikket kan vilkårlige og individuel ændrede sømme gemmes.

> Vælg søm eller skrifttype.
> Rediger sømmen.



> Tryk på «Personligt program».



> Tryk på «Lagring af søm».
> Indsæt BERNINA USB-stikket i USB-porten på din maskine.



> Tryk på «USB-stik».



> Tryk på «Bekræft».

Indlæs søm fra BERNINA USB-stik



> Tryk på «Personligt program».



> Tryk på «Indlæsning af søm».
> Tryk på «Forstørrelse/formindskelse af vindue» (1).

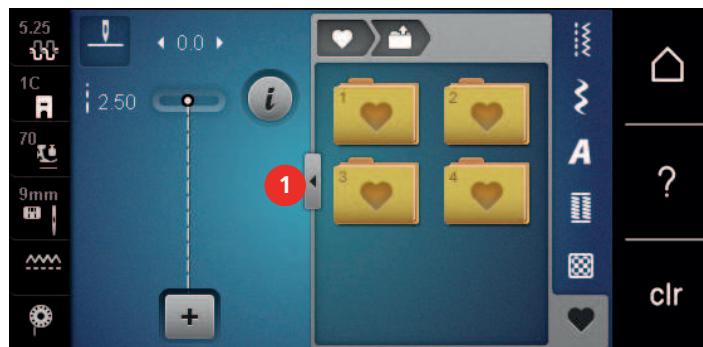

> Indsæt BERNINA USB-stikket i USB-porten på din maskine.
> Tryk på «USB-stik».
> Vælg den ønskede søm.

Slet søm fra BERNINA USB-stik



> Tryk på «Personligt program».



> Tryk på «Slet».

> Indsæt BERNINA USB-stikket i USB-porten på din maskine.

> Vælg den søm, som skal slettes.



> Tryk på «Bekræft».

5.8 Hæftning

Hæft med «Hæfte» ikonet

Hvert enkelt mønster i sømkombinationen kan syes i starten og slutningen.



> Tryk på «i-dialog».



> Tryk på «Bearbejdelse af kombination ved cursorplaceringen».



> Tryk på «Hæftning», før syningen startes.

– Ved systart hæftes sømmen/sømkombinationen med 4 sting.

> Tryk på «Hæftning» under syningen.

– Sømmen eller den aktive søm i sømkombinationen hæftes ved slutningen med 4 sting.

Hæfte med «Mønsterslut»-knappen

Knappen «Mønsterslut» kan programmeres med forskellige funktioner.



> Tryk på knappen «Mønsterslut» før syning eller under syning.

– Et stopsymbol viser under syningen, at funktionen er aktiveret, og at sømmen eller sømkombinationens aktive søm hæftes med det programmerede antal sting ved slutningen.

5.9 Udligning af stofhøjden

Hvis syfoden står skråt ved en tyk søm, kan transportøren ikke få fat i stoffet. Syarbejdet bliver ikke syet korrekt.

> Læg 1 – 3 udligningsplader bagfra under syfoden tæt på nålen, for at udligne højden på stoffet.

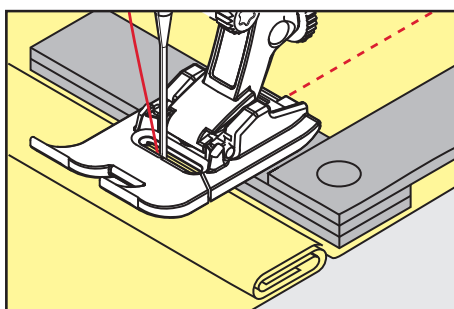







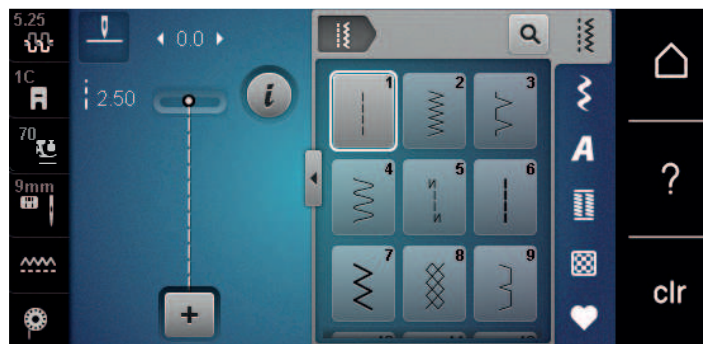







– Syfoden er i plan med syprojektet.









6 Nyttesømme

6.1 Oversigt nyttesømme



Søm	Sømnummer	Navn	Beskrivelse
	1	Ligesting	Til sammensyning, stikning og hæftning.
	2	Zigzag	Til reparation af kanter, syning af elastiske sømme, påsyning af blonder og elastikbånd.
	3	Vari-overlock	Over overkastning af kanter, sammensyning og overkastning af strækstoffer i én arbejdsgang.
	4	Slangesøm	Til stopning og forstærkning af stofkanter eller påsyning af blonder eller gummibånd.
	5	Hæftesøm	Til automatisk syning i starten af sømmen med frem- og tilbagesyning.
	6	Forstærket ligestøm	Til forstærkede sømme i vanskelige materialer samt pynteeffekter.
	7	Forstærket zigzag	Til holdbare sømme på faste materialer, synlige sømme og pyntesømme.
	8	Vaffelsøm	Til strækstoffer og sømme, også med gummitråd.
	9	Blindsøm	Til blindsømme på de fleste stof typer og til muslingesømme i bløde jersey stoffer og fine materialer.
	10	Dobbelt overlock	Til sammensyning og overkastning af strækstoffer i én arbejdsgang.
	11	Superstræksøm	Meget elastisk åben søm.
	12	Rynkesøm	Til krepning med gummitråd og til flade forbindelsessømme i mellemkraftige materialer.

Søm	Sømnummer	Navn	Beskrivelse
	13	Stræk-overlock	Til sammensyning og overkastning af strækstoffer i én arbejdsgang og til flade forbindelsessømme.
	14	Jerseysøm	Til synlige sømme og synlige sømme i linned og pulloverer samt til stopning af strik.
	15	Universalsøm	Til flade forbindelsessømme, synlige sømme og stræksømme i faste materialer som filt og læder samt til påsyning af gummibånd.
	16	Zigzagsømme	Til overkastning og forstærkning af stofkanter, til påsyning af gummibånd og til stræksømme.
	17	Lycrasøm	Til flade forbindelsessømme, synlige sømme i lycrastoffer og til eftersyning af sømme i korsetvarer.
	18	Stræksøm	Til strækbare sømme og sømme i vævede stoffer og stikstoffer.
	19	Forstærket overlock	Til overlocksømme eller flade forbindelsessømme i mellemkraftige maskevarer og frotté.
	20	Strik-overlock	Til strækbare sømme og sømme i vævede stoffer og stikstoffer, til syning og overkastning.
	22	Stoppeprogram	Til automatisk stopning i fine og faste materialer.
	23	Forstærket stoppeprogram	Til automatisk stopning i faste materialer.
	24	Trenseprogram	Til forstærkning af lommekanter, knaphuller og påsyning af skydesløjfer.
	25	Trenseprogram	Til forstærkning af lommekanter, påsyning af skydesløjfer og hæftning af trådender.
	26	Fluesøm, stor	Til forstærkning af lommekanter, lynlåse og slidser i mellemkraftige materialer og tykke stoffer.
	27	Fluesøm, lille	Til forstærkning af lommekanter, lynlåse og slidser i fine og mellemkraftige materialer.

Søm	Sømnummer	Navn	Beskrivelse
	29	Blindsøm, smal	Til blindsømme og muslingesømme i lette, fine og bløde materialer.
	30	Manuel hæftesøm	Til arbejde, hvor der ønskes en meget stor stinglængde.
	32	Enkel ligesøm	Til 1 ligesøm som forbindelsessøm i en kombination.
	33	Tre enkelte ligesømme	Til 3 enkelte ligesømme som forbindelsessøm i en kombination.
	34	Stoppesøm	Til stopning sammen med funktionen "Permanent tilbagesyning".
	35	Åben overlock	Til sammensyning og overkastning af strækstoffer i én arbejdsgang med forstærkede kanter.
	36	Overlock	Til medium strik.
	37	Forstærket overlocksøm	Til sammensyning og overkastning af strækstoffer i én arbejdsgang og til forstærkning.

6.2 Sy ligesøm

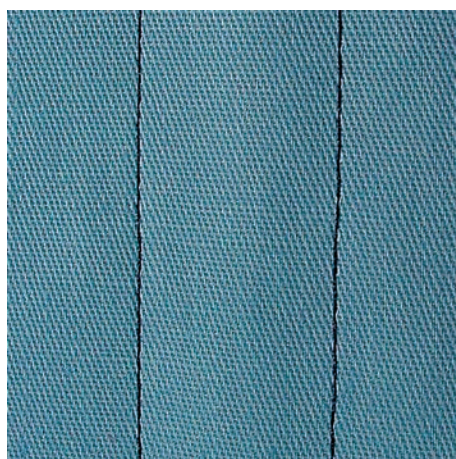

Tilpas stinglængden til syprojektet, f.eks. lange sting (ca. 3 - 4 mm) til denim, korte sting (ca. 2 - 2,5 mm) til fint stof. Tilpas stinglængden til trådtykkelsen, f.eks. lange sting (ca. 3 - 5 mm) til stikning med Cordonnet.

Forudsætning:

- Standardfod #1C/1D er monteret.



- > Tryk på «Nyttesømme».
- > Vælg Ligesting nr. 1.

6.3 Sy med automatisk hæfteprogram

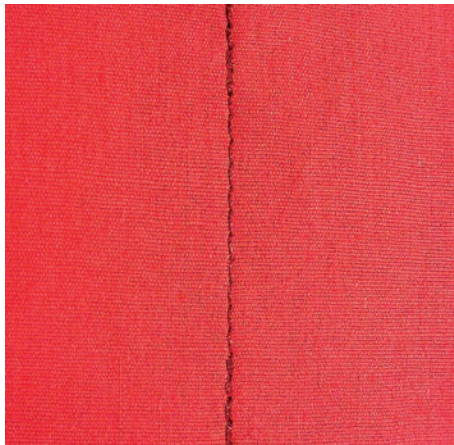

Med et defineret antal sting syet med 6 sting frem og 6 sting baglæns, hæftes der ensartet.

Forudsætning:

- Standardfod #1C er monteret.



- > Tryk på «Nyttesømme».
- > Vælg Hæftesøm nr. 5.
- > Træd på fodpedalen.
 - Maskinen hæfter automatisk.



- > Sy sømmen i den ønskede længde.
- > Tryk på knappen «Tilbagesyning».
 - Maskinen stopper automatisk, når sømmen er hæftet.

6.4 Isyning af lynlås

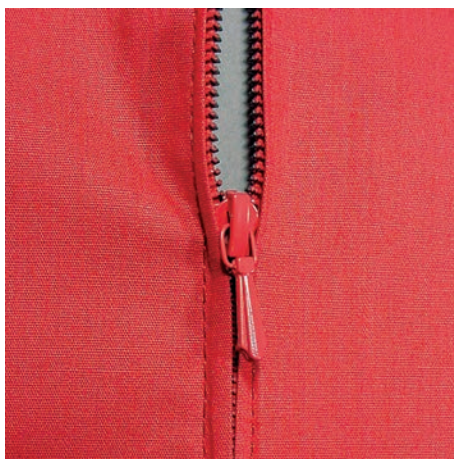

Da transporten af stoffet kan være svær i starten, anbefales det at holde trådene godt fast eller trække syprojektet let bagud og sy et par sting eller sy de første 1 – 2 cm baglæns.



- > Monter Standardfod #1C.
- > Tryk på «Nyttesømme».
- > Vælg Ligesting nr. 1.
- > Sømmen sys til begyndelsen af lynlåsen.
- > Sy hæftesting.
- > Sy videre med lange sting, hvor lynlåsen skal være.
- > Sømrummet afkantes.
- > Foldekanten stryges fra hinanden.
- > Åbn lynlåsen.

- > Lynlåsen ris eller sættes fast med knappenåle under materialets foldede kant, så stofkanterne støder sammen over lynlåsens midte.
- > Lynlåsen åbnes lidt.
- > Monter Lynlåsfod #4D.
- > Nålepositionen flyttes helt til højre.
- > Brug knæløfteren til at hæve syfoden og positionere syprojektet.
- > Begynd syningen øverst til venstre.
- > Syfoden placeres, så nålen syr langs kanten af lynlåsens tænder.
- > Stop før lynet med nålen nede.
- > Hæv syfoden.
- > Lynlåsen lukkes igen.
- > Sy videre og stop før slutningen på slidsen med nålen nede.
- > Syfoden hæves og syprojektet drejes.
- > Sy videre til den anden side af lynlåsen, stop med nålen nede.
- > Syfoden hæves og syprojektet drejes.
- > Den anden side sys nedefra og op.

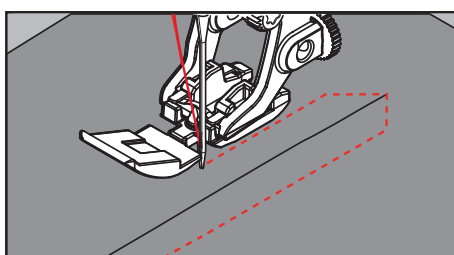

6.5 Isyning af lynlås nedefra og op på begge sider

Ved stof med luv f.eks. fløj, anbefales det at sy lynlåsen på fra begge sider nedefra og op.



Hvis stoffet er stramt vævet eller kraftigt, anbefales det at anvende en nål med styrken af 90 – 100, det giver et mere ensartet stingbilled.



- > Monter Standardfod #1C.
- > Tryk på «Nyttesømme».
- > Vælg Ligesting nr. 1.
- > Sømmen sys til begyndelsen af lynlåsen.
- > Sy hæftesting.
- > Sy videre med lange sting, hvor lynlåsen skal være.
- > Sømrummet afkantes.
- > Foldekanten stryges fra hinanden.
- > Åbn lynlåsen.
- > Lynlåsen ris eller sættes fast med knappenåle under materialets foldede kant, så stofkanterne støder sammen over lynlåsens midte.
- > Monter Lynlåsfod #4D.
- > Nålepositionen flyttes helt til højre.
- > Brug knæløfteren til at hæve syfoden og positionere syprojektet.
- > Start syningen i midten af sømmen ved lynlåsens ende.
- > Der sys skråt ud fra lynlås tænderne.
- > Sy den første side (1) nedefra og op.
- > Stop før lynet med nålen nede.
- > Hæv syfoden.
- > Lynlåsen åbnes og lynet trækkes forbi syfoden.
- > Sænk syfoden, og sy videre.
- > Nålepositionen flyttes helt til venstre.

- > Den anden side (2) sys nøjagtig tilsvarende nedefra og op.

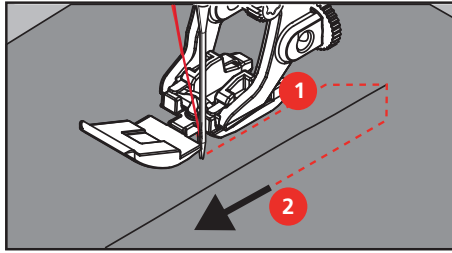

6.6 Forstærket ligesøm



Den forstærkede ligesøm er en slidstærk søm, til kraftige og tæt vævede materialer, såsom denim og jernbanefløj. Til kraftige eller meget tæt vævede materialer anbefales det at montere jeansfoden #8. Det gør det nemmere at sy i denim eller kanvas. Ved anvendelse til pyntestikning kan stinglængden øges.

- > Monter Standardfod #1C/1D.
- > Tryk på «Nyttesømme».
- > Vælg Forstærket ligesøm nr. 6.



6.7 Sy forstærket zigzag

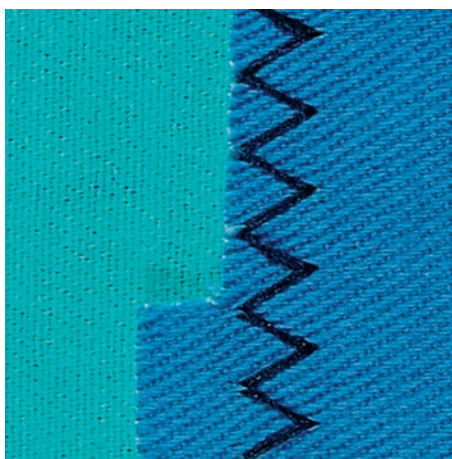

Til kraftige materialer, specielt til denim, liggestolebetræk og markiser. Forstærket søm i beklædningsområder, der ofte er udsat for vask. Afslut først kanterne.

- > Monter Standardfod #1C/1D.
- > Tryk på «Nyttesømme».
- > Vælg Forstærket zigzag nr. 7.



6.8 Stoppeprogram manuelt

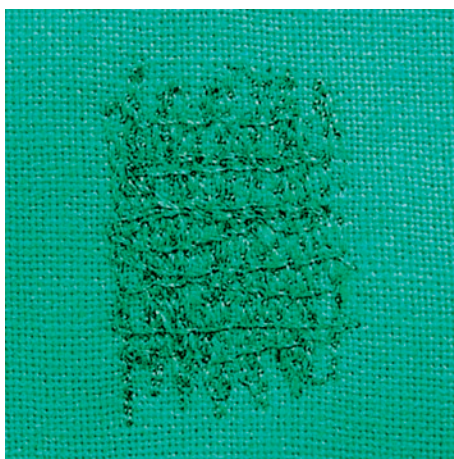

Til stopning af huller eller tyndslidte steder i alle typer stof.

Hvis tråden ses ovenpå, opstår der en dårligere stingdannelse, og du skal føre syarbejdet langsommere. Hvis der dannes knuder på bagsiden af stoffet, skal du føre syarbejdet hurtigere. Ved trådbrud er det nødvendigt at føre syarbejdet mere regelmæssigt.



- > Monter Stoppefod #9.
- > Tryk på «Nyttesømme».
- > Vælg Ligesting nr. 1.
- > Sænk transportøren.
- > Monter sybordet.
- > Opspænd syprojekt i en stopperamme (ekstra tilbehør).
 - Stoppeområdet forbliver jævnt og kan ikke trækkes skævt.
- > Sy fra venstre mod højre, og før syprojektet jævnt med hånden uden tryk.
- > Foretag runde retningsændringer for at undgå huller, eller at tråden knækker.
- > Sy uregelmæssigt lange kanter for at fordele tråden bedre i stoffet.

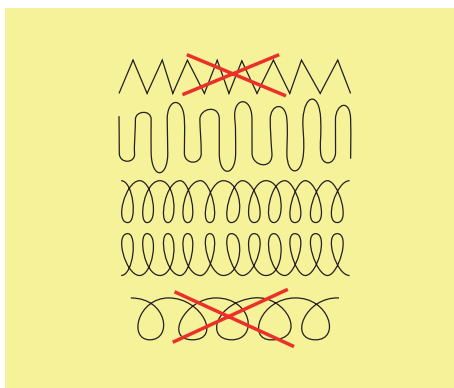

- > Sy ikke de første spændtråde for tæt, og sy ud over det beskadigede område.
- > Sy uregelmæssigt lange kanter.

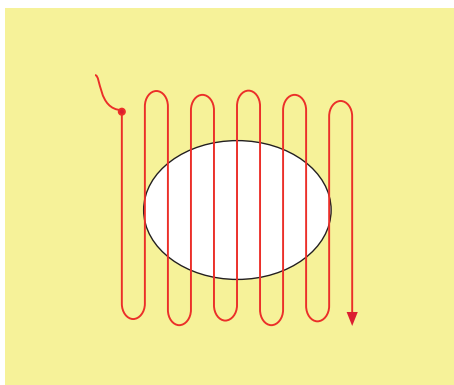

- > Sy den første lodrette række.
- > Stop maskinen.
- U > Tryk på knappen «Tilbagesyning».
 - Længden er programmeret.
- > Sy programmet færdig.
 - Maskinen standser automatisk.

6.10 Forstærket automatisk stoppeprogram



Det forstærkede stoppeprogram nr. 23 egner sig især til hurtig stopning af tyndslidte steder eller flænger. Det forstærkede stoppeprogram nr. 23 erstatter de langsgående tråde i alt stof.



Hvis stoppeprogrammet ikke dækker hele det beskadigede område, flyttes stoffet for at fortsætte med at dække det slidte eller beskadigede område. Længden er gemt, programmet gentages så mange gange det ønskes.

- > Monter Automatisk knaphulsfod #3A.
- > Tryk på «Nyttesømme».
- > Vælg Forstærket stoppeprogram nr. 23.
- > Fint stof opspændes i en stopperamme (ekstra tilbehør).
 - Stoppeområdet forbliver jævnt og kan ikke trækkes skævt.
- > Systart er øverst til venstre.
- > Sy den første lodrette række.
- > Stop maskinen.
- U > Tryk på knappen «Tilbagesyning».
 - Stoppelængden er programmeret.
- > Sy programmet færdig.
 - Maskinen standser automatisk.

6.11 Forstærket reparation

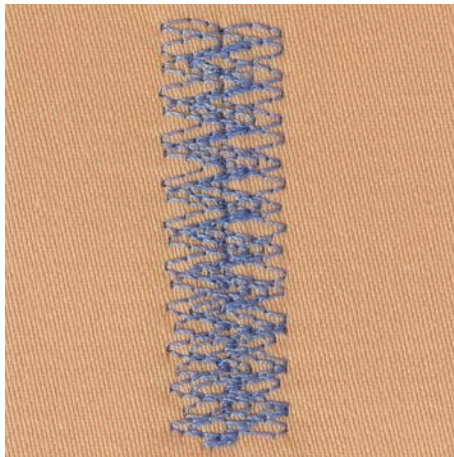

Stoppesøm nr. 34 er især velegnet til reparation af tunge eller faste stoffer, som jeans og arbejdstøj.



- > Monter Standardfod #1C.
- > Tryk på «Nyttesømme».
- > Vælg Stoppesøm nr. 34.
- > Sy den første lodrette række. Begynd øverst til venstre.



- > Tryk på knappen «Tilbagesyning», når den ønskede længde er nået.
 - Maskinen syr baglæns.



- > Tryk igen på knappen «Tilbagesyning», når den ønskede længde er nået, og sy den anden længde.
- > Gentag, indtil den ønskede bredde er dækket.

6.12 Kastning



Zigzag nr. 2 egner sig til alt stof. Det kan også bruges til påsyning af elastik og til dekoration. Ved fine stoffer bør man anvende stoppetråd. Til satinsøm anbefales det at indstille en tæt kort zigzag med en stinglængde på 0,3 til - 0,7 mm. Satinsømmen kan anvendes til applikationer og til broderi.

Forudsætning:

- Kanten skal ligge fladt og ikke rulle.



- > Monter Standardfod #1C.
- > Tryk på «Nyttesømme».
- > Vælg Zigzag nr. 2 eller Satinsøm nr. 1315.
- > Vælg ikke for bred stingbredde og ikke for lang stinglængde.
- > Før stofkanten ind i midten af syfoden, så nålen stikker ind i stoffet på den ene side og ud i luften på den anden side.

6.13 Sy dobbelt overlock



En dobbelt overlocksøm er egnet til finere materiale og til tværsømme i strikstoffer. Brug en ny jersey nål for at undgå at ødelægge de fine masker i strik materialet. Ved syning i strækstoffer kan man anvende en stræk nål.

- > Monter Standardfod #1C eller Overlockfod #2A.
- > Tryk på «Nyttesømme».
- > Vælg Dobbelt overlock nr. 10.



6.14 Smal kantstikning

- > Monter Blindstingsfod #5 eller Kantstikningsfod #10/10C/10D.
- > Tryk på «Nyttesømme».
- > Vælg Ligesting nr. 1.
- > Placer den foldede stofkant mod venstre side af blindstingfodens føring.
- > Vælg nåleplacering i den ønskede afstand fra den foldede kant.

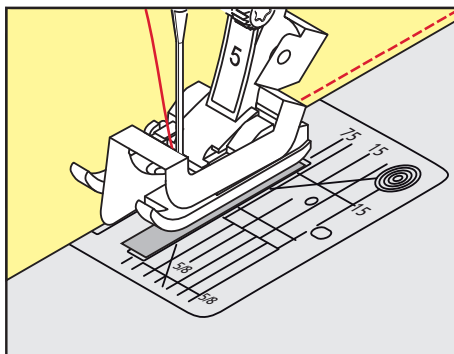

6.15 Kantafslutning

- > Monter Standardfod #1C.
- > Tryk på «Nyttesømme».
- > Vælg Ligesting nr. 1.
- > Før kanten langs syfoden eller langs markeringerne ved 1 - 2,5 cm.



- > Vælg nålepositionen i den ønskede afstand fra den foldede kant.

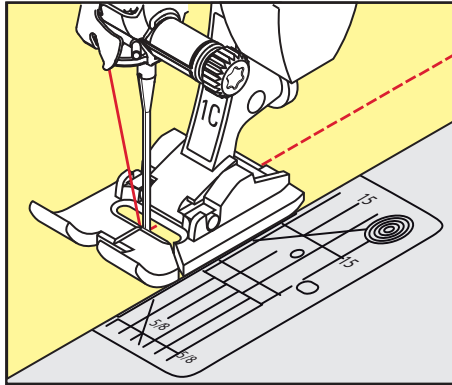

6.16 Afslut kanterne med kantlinealen (ekstra tilbehør)

Ved syning af parallelle linjer og kantafslutning anbefales det at føre kantlinealen (ekstra tilbehør) langs en tidligere syet sømlinje.

- > Monter Standardfod #1C.
- > Tryk på «Nyttesømme».
- > Vælg Ligesting nr. 1.
- > Løs skruen bag på syfoden.
- > Skub kantlinealen ind i hullet på syfoden.
- > Bestem den ønskede bredde.
- > Stram skruen.
- > Før den foldede kant langs kantlinealen.

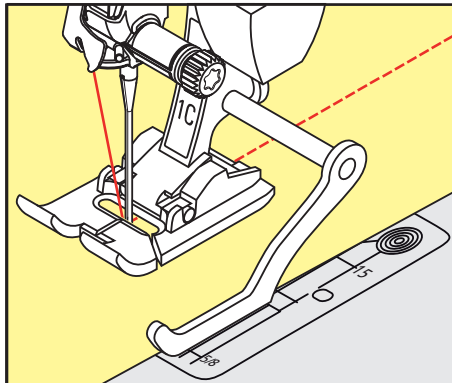

6.17 Sy kanten

Ved brug af Blindstingsfod #5 anbefales det at indstille nålepositionen helt til venstre eller helt til højre. Ved Standardfod #1C og Kantstikningsfod #10/10C/10D er alle nålepositioner mulige.

- > Monter Blindstingsfod #5 eller Standardfod #1C eller Kantstikningsfod #10/10C/10D.
- > Tryk på «Nyttesømme».
- > Vælg Ligesting nr. 1.
- > Placer den indvendige, øverste foldede stofkant mod højre side af blindstingsfodens føring.

- > Vælg nåleposition helt til højre, og sy langs den øverste foldede kant.

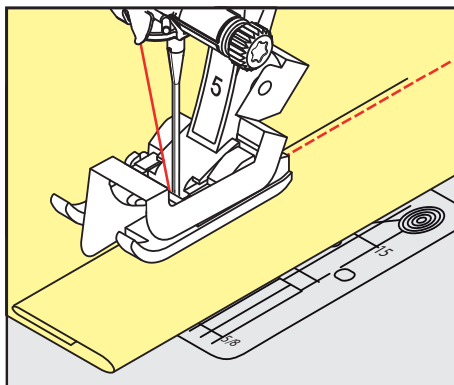

6.18 Sy blind søm

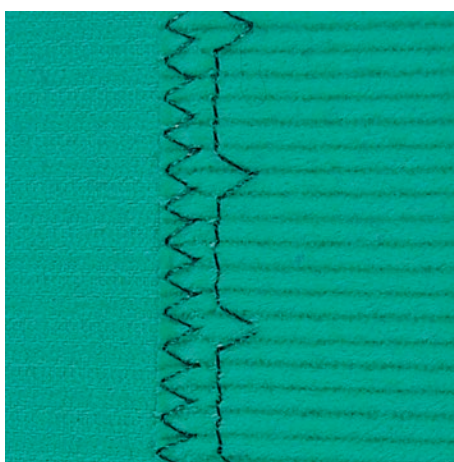

Til usynlig oplægning i medium til kraftige stoffer af bomuld, uld og blandede fibre.

Forudsætning:

- Stofkanterne er hæftet.
- > Monter Blindstingsfod #5.
- > Tryk på «Nyttesømme».
- > Vælg Blind søm nr. 9.
- > Stoffet skal foldes således, at den overkastede kant er placeret på den højre side.
- > Læg stoffet under syfoden, og skub foldekanten ind mod føringen på syfoden.
- > Før foldekanten regelmæssigt langs syfodens metalføring for en ensartet stingdybde.
 - Sørg for at nålen kun lige stikker ned i stofkanten.
- > Kontrollér blind sømmen igen på begge stofsider efter ca. 10 cm, og tilpas stingbredden efter behov.

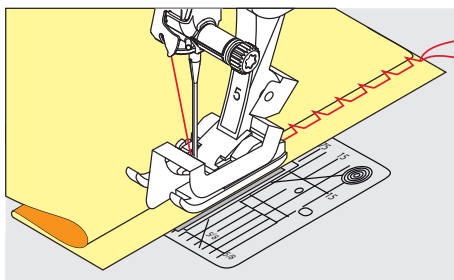

6.19 Sy synlig oplægning



Især egnet til synlig oplægning i alle jerseytyper med bomuld, uld, syntetiske og blandede fibre.

- > Monter Standardfod #1C/1D.
- > Tryk på «Nyttesømme».
- > Vælg Jerseysøm nr. 14.
- > Pres oplægningen, ri om nødvendigt.
- > Let evt. syfodstrykket.
- > Sy sømmen så langt inde som ønsket på materialets retside.
- > Klip overskydende sømrum af på vrangside.

6.20 Sy flad forbindelsessøm

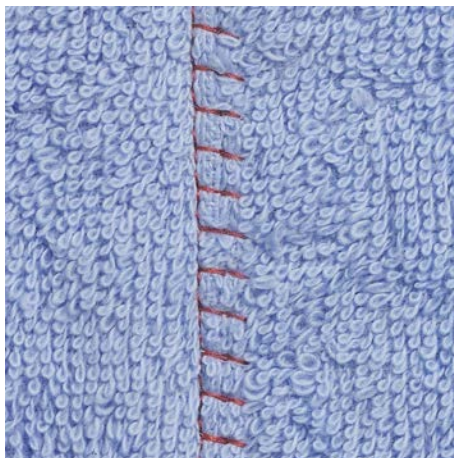

Den flade forbindelsessøm egner sig især til luftige eller tykke materialer som frotté, filt eller læder.

- > Monter Standardfod #1C.
- > Tryk på «Nyttesømme».
- > Vælg Stræk-overlock nr. 13.
- > Stofkanterne overlappes.
- > Sy langs stofkanten.
- > Sørg for, at nålen stikker ned i det nederste stof til højre over stofkanten, så du får en meget flad, holdbar søm.

6.21 Sy risting

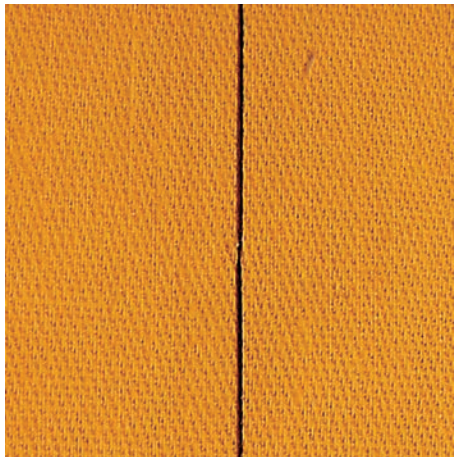

Det anbefales at bruge en fin stoppetråd til ristingen. Da den er lettere at fjerne. Risting egner sig til alle projekter, hvor der ønskes en meget lang stinglængde.

- > Monter Stoppefod #9 (ekstra tilbehør).
- > Sænk transportøren.
- > Tryk på «Nyttesømme».
- > Vælg Manuel hæftesøm nr. 30.
- > For at undgå at lagene glider, sættes knappenåle i stoflagene på tværs af hæfte retningen.
- > Hold tråden fast og sy først 3 - 4 hæftesting.
- > Sy et sting, og træk derefter stoffet bagud i den ønskede stinglængde.
- > Sy et sting.
- > Sy til sidst 3 - 4 hæftesting.

7 Pyntesømme

7.1 Oversigt pyntesømme

Enkle eller mere avancerede pyntesømme kommer bedst til deres ret, hvis man vælger den passende stoftype.

- Pyntesømme, der er programmeret med enkelte ligesømme, virker særdeles godt på let stof, f.eks. Pyntesøm nr. 101.
- Pyntesømme, der er programmeret med tredobbelte ligesømme eller få satinsømme, er især velegnet til mellemfint stof, f.eks. Pyntesøm nr. 107.
- Pyntesømme, der er programmeret med satinsømme, virker særdeles godt på kraftigt stof, f.eks. Pyntesøm nr. 401.

For at opnå et perfekt stingbillede er det en fordel at bruge samme farve tråd til over- og undertråd samt et stabiliseringsmateriale. Ved loden eller langfibrede stoffer, anbefales desuden at ligge et stykke vandopløseligt stabiliseringsmateriale på retsiden, som let kan fjernes efter syning.



Pyntesøm	Kategori	Navn
	Kategori 100	Natursumme
	Kategori 300	Korssting
	Kategori 400	Satinsømme
	Kategori 600	Geometriske sømme
	Kategori 700	Heirloom-sømme
	Kategori 900	Jugendsømme
	Kategori 1100	Specialsømme
	Kategori 1700	International
	Kategori 2000	Årstider

7.2 Syning med kraftig undertråd

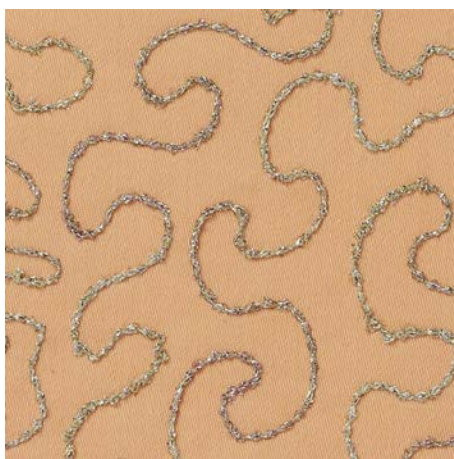

Undertrådsspolen kan fyldes med forskellige trådmaterialer. Frihåndssyning med struktur. Denne teknik minder om normal frihåndssyning, men sys fra materialets **vrangside**.

Syområdet skal forstærkes med broderistabilisering. Motivet kan tegnes på materialets vrangside. Motivet kan også tegnes på materialets forside. Da kan linjerne følges frit og sys med en ligesøm og en polyester, bomuld eller rayon tråd. De syede linjer er synlige på materialets vrangside og bruges som hjælpelinjer, når der sys med kraftig undertråd.

BSR-funktionen kan bruges til syning med kraftig undertråd. Det anbefales at føre projektet jævnt og med ens hastighed under nålen langs motivets linjer. Stabiliseringen skal fjernes efter syning.

Lav først en syprøve for at kontrollere om resultatet ser ud som på materialets vrangside.

Ikke alle pyntesømme er egnede til denne teknik. Brug enkle pyntesømme for at opnå det bedste resultat. Brug ikke kompakte sømme og satinsømme.

PAS PÅ

Brug af uegnet spolekapsel

Skader på spolekapslen.

> Brug bobbinwork-spolekapslen (ekstra tilbehør).



> Monter Åben broderifod #20C/20D.

> Tryk på «Pyntesømme».

> Vælg en passende pyntesøm.

> Drej på «øverste multifunktionsknap» og «nederste multifunktionsknap», for at indstille stinglængden og stingbredden, så der også opnås et flot stingbillede, når du syr med tyk tråd.



> Tryk på «Overtrådsspænding» for at tilpasse overtrådsspændingen.

7.3 Sy korssting

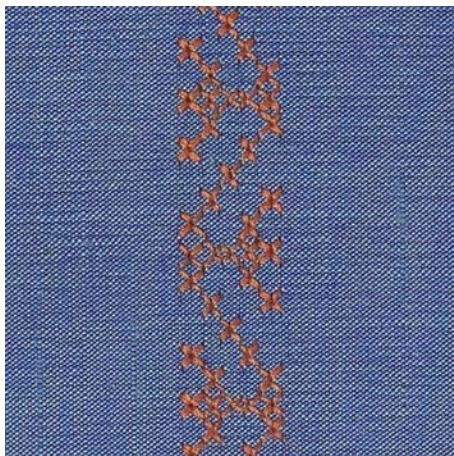

Korssting er en traditionel teknik, som supplerer de øvrige pyntesømme. Hvis korssting sys på et stof med hørstruktur, ser de ud som håndsyede korssting. Hvis korssting sys med broderitråd, virker motivet kraftigere. Korssting anvendes især til boligtekstiler, som borter på beklædning og generelt til udsmykning. Eftersom alle efterfølgende rækker retter sig efter den første række, anbefales det, at den første række sys i en lige linje.

- > Monter Standardfod #1C/1D eller Åben broderifod #20C/20D.
- > Korsstingskategori 300 kan sys og kombineres som enhver anden pyntesøm.
- > For at sy en lige linje skal du sy den første række søm ved hjælp af kantlinealen eller kantstopperen.
- > Sy den anden række ved siden af den første række i fodbredde eller ved hjælp af kantlinealen.

7.4 Bieser

Bieser



Biser er smalle stukne læg, som normalt sys før tilskæringen af beklædningsstykket eller syarbejdet. Biser er egnet til pynt eller i kombination med andre heirloom-broderiteknikker. Denne teknik kan forenkles betydeligt ved at anvende bisefødder. Teknikken reducerer stoffets størrelse. Der skal derfor beregnes tilstrækkeligt med stof.

Oversigt over bisefødder

Biesefod	Nummer	Beskrivelse
	# 30 (ekstra tilbehør)	3 Riller Til kraftige stoffer. Med 4 mm dobbeltnål
	# 31 (ekstra tilbehør)	5 Riller Til kraftige og medium stoffer. Med 3 mm dobbeltnål
	# 32 (ekstra tilbehør)	7 Riller Til tynde til medium stoffer. Med 2 mm dobbeltnål
	# 33 (ekstra tilbehør)	9 Riller Til meget let stof (uden vedlægstråd). Med 1 eller 1,6 mm dobbeltnål
	# 46 C (ekstra tilbehør)	5 Riller Med 1.6 – 2.5 mm dobbeltnål Til meget tynde til medium stoffer.

Indtrækning af vedlægstråd

Biserne virker mere markante og reliefagtige, hvis du syr med vedlægstråd. Vedlægstråden skal passe godt ind i rillen på den pågældende syfod. Vedlægstråden skal være farveægte og må ikke krympe.

- > Sluk maskinen.
- > Fjern nålen.
- > Fjern syfoden.
- > Fjern stingpladen.
- > Åbn griberdækslet.
- > Træk vedlægstråden gennem griberåbningen og nedefra gennem hullet i stingpladen.
- > Sæt stingpladen på igen.
- > Luk griberdækslet.

- > Sørg for, at vedlægstråden går gennem den lille trådåbning i griberdækslet.

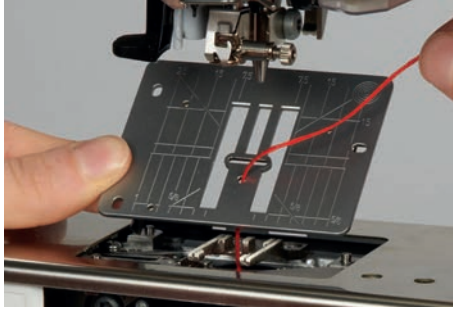

- > Sæt trådspolen på knæløfteren.

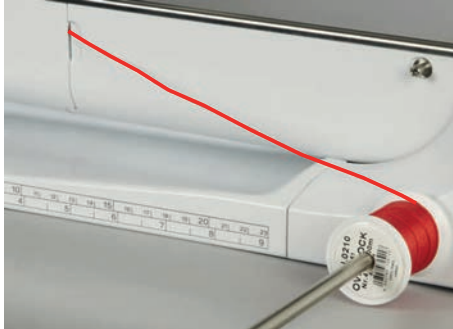

- > Sørg for, at vedlægstråden løber godt.
- > Hvis tråden ved griberdækslet løber dårligt, så lad dækslet stå åbent mens du syr.
- > Er griberdækslet åben, slukkes undertrådsindikatoren i setup-programmet.
 - Vedlægstråden ligger på bagsiden under syningen og holdes fast/oversys af undertråden.

Syning af bieser

- > Brug en passende dobbeltnål.
- > Tråd dobbeltnålen.
- > Hent undertråden op.
- > Sy den første bise.
- > Før den første bise passende til den ønskede afstand under en af rillerne på bisefoden.
- > Sy alle øvrige biser parallelt.



8 Skrifttyper

8.1 Oversigt skrifttyper

Blok-, dobbelt blok-, kursiv-, quilt- og Comic Sans-skrift samt kyrillisk og kursiv kyrillisk kan sys i to forskellige størrelser. Blok-, dobbelt blok-, kursiv, quilt- og Comic Sans-skrift samt kyrillisk og kursiv kyrillisk kan også sys med små bogstaver.

For at opnå et perfekt stingbillede, anbefales det at bruge samme farve tråd til over- og undertråd. Materialets bagside kan forstærkes med et stabiliseringsmateriale. Ved loden eller langfibrede stoffer f.eks. frotte, kan man desuden ligge et stykke vandopløseligt stabiliseringsmateriale på retsiden.

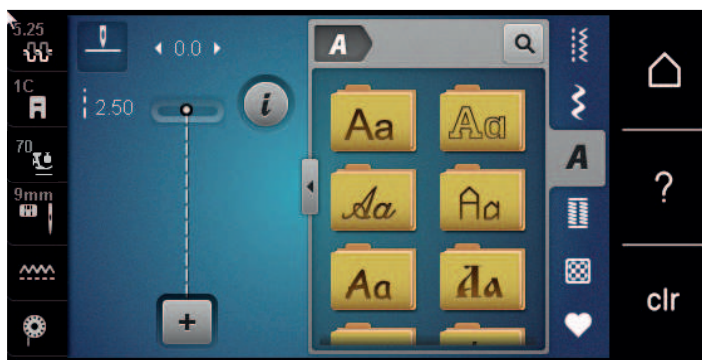

Søm	Navn
ABCabc	Blok
ABCabc	Dobbelt blok
<i>ABCabc</i>	Kursiv (Italic)
ABCabc	Quilt Text
ABCabc	Comic Sans
АБВаБв	Kyrillisk
<i>АБВ аБв</i>	Kyrillisk kursiv
あいう	Hiragana

8.2 Skriv en tekst



Det anbefales at lave en syprøve med det stof, tråd og stabilisering, du vil anvende. Det er vigtigt at maskinen kan sy frit, uden at trække, skubbe eller holde stoffet tilbage. Stoffet skal føres jævnt og let uden at støde imod eller blive trukket.







- > Tryk på «Skrifttyper».
- > Vælg skrifttype.



- > Tryk på «Enkeltmodus/Kombinationsmodus» for at lave en kombination.

- > Tryk på «Forstørrelse/formindskelse af vindue» (1) for at åbne den udvidede indtastningsmodus.





- > Vælg bogstaver.
-  > Tryk på «Store bogstaver» for at bruge store bogstaver (standardindstilling).
-  > Tryk på «Små bogstaver» for at bruge små bogstaver.
-  > Tryk på «Tal og matematiske tegn» for at bruge tal og matematiske tegn.
-  > Tryk på «Specialtegn» for at bruge specialtegn.



-  > Tryk på «Slet» for at slette enkeltbogstaver i den indtastede tekst.
- > Tryk igen på «Forstørrelse/formindskelse af vindue» for at lukke den udvidede indtastningsmodus.

8.3 Ændre størrelse

Blok-, dobbelt blok-, kursiv-, quilt- og Comic Sans-skrift samt kyrillisk og kursiv kyrillisk kan gøres mindre i enkeltmodus.

-  > Tryk på «Skrifttyper».
- > Vælg skrifttype.
- > Vælg bogstaver.
-  > Tryk på «i-dialog».
-  > Tryk på «Ændre størrelse» for at formindskede skriftstørrelsen.
- > Tryk igen på «Ændre størrelse» for at forstørre skriften til 9 mm.

9 Knaphuller

9.1 Oversigt knaphuller

For at skabe det rette knaphul til hver knap, ethvert formål og for hvert stykke tøj, er BERNINA 570 QE udstyret med en omfattende samling af knaphuller. Den tilhørende knap kan sys på med maskine. Der kan også sys snørehuller.

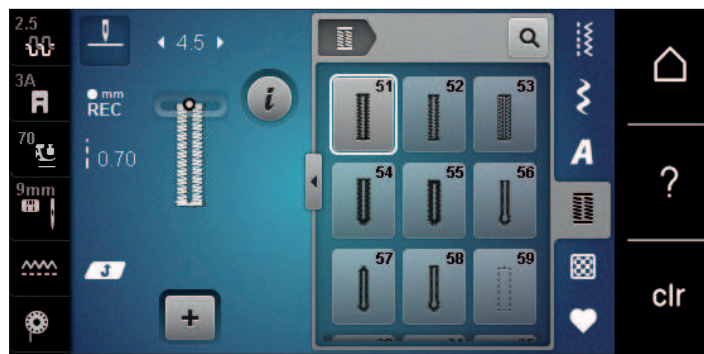

Søm	Sømnummer	Navn	Beskrivelse
	51	Linnedknaphul	Til lette til mellemkræftige stoffer, f.eks. bluser, kjoler og sengelinned.
	52	Smalt knaphul i linned	Til lette til mellemkræftige stoffer, f.eks. bluser, kjoler, børne- og babytøj samt håndarbejde.
	53	Strækknaphul	Til alle elastiske stoffer.
	54	Rundt knaphul med almindelig trense	Til mellemkræftige og kraftige materialer, f.eks. kjoler, jakker, overtøj og regntøj.
	55	Rundt knaphul med tværtrense	Til mellemkræftige og kraftige materialer, med forstærket trense, f.eks. kjoler, jakker, overtøj og regntøj.
	56	Øjeknaphul	Til kraftige, ikke-elastiske materialer, f.eks. jakker, overtøj og fritidstøj.
	57	Øjeknaphul med kiletrense	Til faste, ikke-elastiske materialer, f.eks. jakker, overtøj, jeans og fritidstøj.
	58	Øjeknaphul med tværtrense	Til faste, ikke-elastiske materialer, f.eks. jakker, overtøj og fritidstøj.
	59	Ligesømsknaphul	Til stepsyning og forstærkning af knaphuller og som kantknaphuller, især til knaphuller i læder og emitteret læder.
	60	Knapisyningensprogram	Til påsyning af knapper med 2 og 4 huller.

Søm	Sømnummer	Navn	Beskrivelse
	61	Snørehul med små zigzagsting	Som åbning til snore og smalle bånd og til dekorationsarbejde.
	62	Snørehul med ligesøm	Som åbning til snore og smalle bånd og til dekorationsarbejde.
	63	Håndsyet knaphul	Til håndsyede effekter på kjoler samt håndarbejde i lette til mellemkræftige materialer.
	64	Dobbelt afrundet knaphul	Til forskellige materialer i mellemkræftig og kraftig kvalitet.
	65	Dobbelt afrundet håndsyet knaphul	Til lette til mellemkræftige, vævede stoffer, f.eks. bluser, kjoler og sengelinned.
	67	Runde knaphuller med kiletrense	Til mellemkræftige, vævede stoffer, f.eks. bluser, kjoler og jakker.
	69	Dekorativt knaphul med trekantet trense	Til pynteknaphuller i kraftige ikke strækbare stoffer.

9.2 Brug af udligningsplader

Når et knaphul sys på tværs af en kant, anbefales det at bruge udligningsplader (ekstra tilbehør).

- > Montér udligningspladen bagfra mellem materiale og syfoden og skub den helt hen til det tykke område.

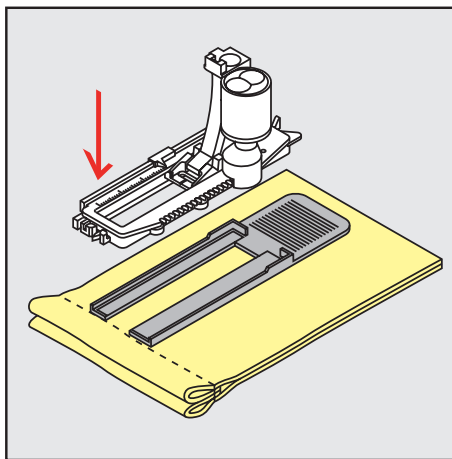

- > Sænk syfoden.

9.3 Brug af transporthjælp til knaphulssyning

Det anbefales at bruge transporthjælpen (ekstra tilbehør) til at sy knaphuller i vanskeligt stof. Den kan bruges sammen med den automatiske knaphuls fod #3A.

- > Skub forsigtigt udligningspladen ind fra siden.

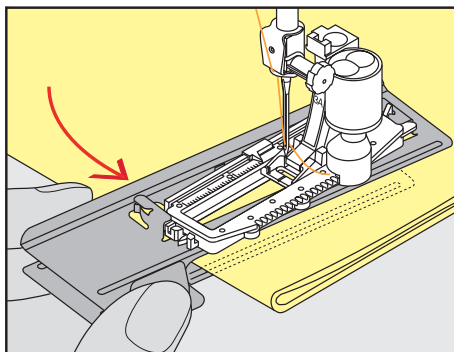

9.4 Markér knaphuller

- > Markér knaphulsposition og længde på de knaphuller der sys manuelt med kridt eller en vandopløselig pen på stoffet.

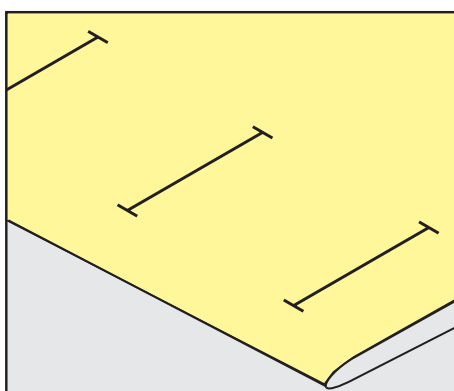

- > Markér kun længden af det 1. knaphul ved automatisk syning med kridt eller en vandopløselig pen på stoffet. Markér kun begyndelsen af alle efterfølgende knaphuller.

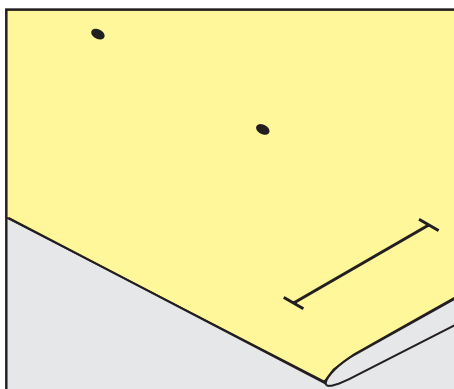

- > Ved øjeknaphul og rundt knaphul markeres længden på den første stolpe, med kridt eller en vandopløselig pen på stoffet. Markér kun begyndelsen af alle efterfølgende knaphuller. Den rigtige længde på øjet tilføjes når knaphullet sys.

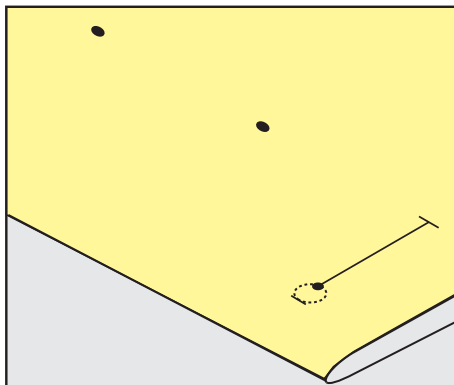

9.5 Indlægstråd

Anvendelse af trådindlæg med automatisk knaphuls fod #3A

Trådindlægget forstærker og pynter på knaphullet og er især egnet til linnedknaphullet nr. 51. Ideelt trådindlæg er perlegarn nr. 8, stærk håndsyrtråd og fint hæklegarn. Det anbefales, ikke at holde fast i indlægstråden under syning.

Forudsætning:

- Automatisk knaphuls fod #3A er monteret og øppe.
- > Sæt nålen i ved knaphullets begyndelse.
- > Indlægstråden anbringes til højre under knaphulsfoden.
- > Indlægstråden lægges over krogen bag på foden.

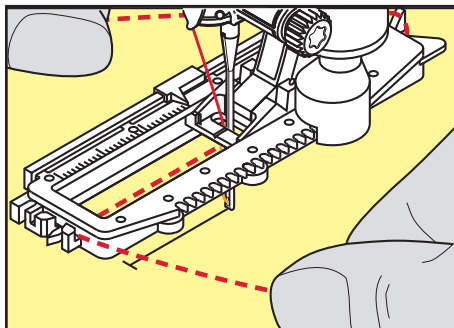

- > Trådens ender føres fra venstre frem under foden.

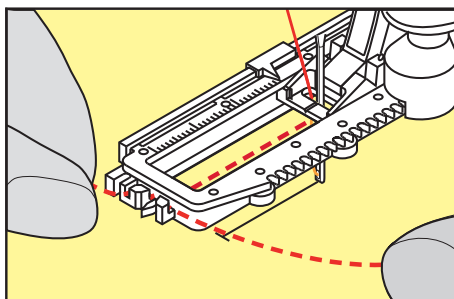

- > Hver trådende trækkes ind i slidserne på foden.
- > Den automatiske knaphuls fod sænkes.
- > Sy knaphullet som sædvanlig.
- > Træk indlægstråden gennem knaphullet, indtil løkken forsvinder ind i trensen.

- > Enderne på indlægstråden trækkes om på materialets vrangside (manuelt med en synål) og bindes sammen eller hæftes.

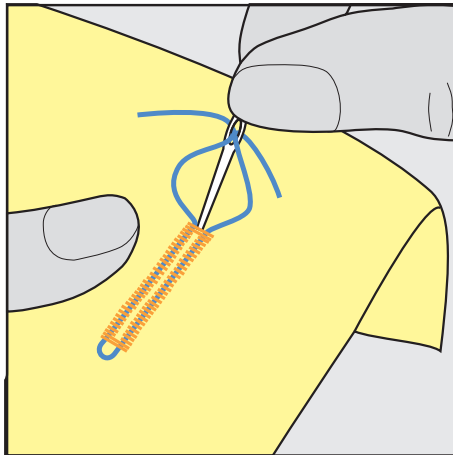

Anvendelse af trådindlæg med knaphulsfod #3C

Forudsætning:

- Knaphulsfod #3C er monteret og oppe.
- > Sæt nålen i ved knaphullets begyndelse.
- > Før trådindlægget over midtertappen foran på foden.

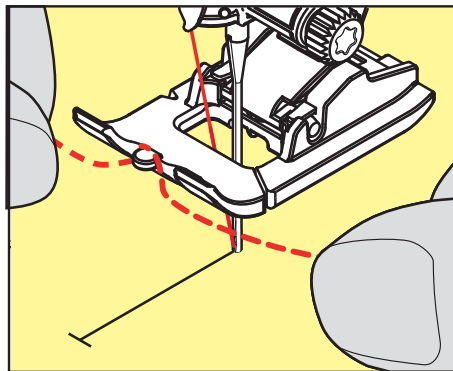

- > Træk hver trådende bagud under syfoden, og anbring begge trådender i rillerne under syfodens sål.

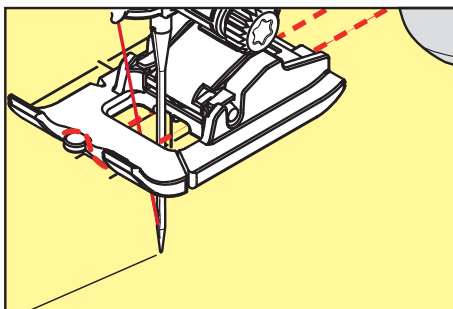

- > Sænk knaphulsfoden.
- > Sy knaphullet som sædvanlig.
- > Træk indlægstråden gennem knaphullet, indtil løkken forsvinder ind i trensen.

- > Træk trådenderne om på materialets vrangside med en synål, og bind eller hæft trådene.

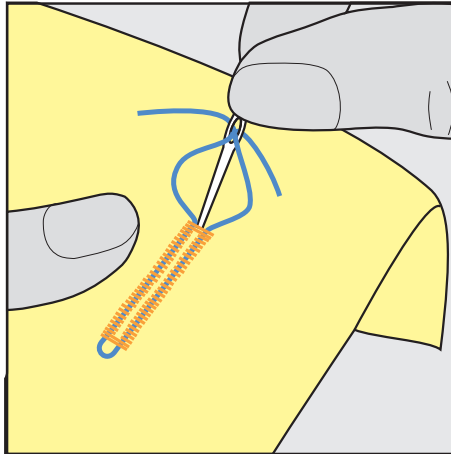

9.6 Lav en syprøve

Du bør altid sy et testknaphul på et stykke af det originale stof: Det anbefales at vælge samme stabiliseringsmateriale og det samme knaphul. Sy også knaphullet i samme retning på stoffet. Ved at lave en syprøve, kan indstillingerne justeres, indtil sy resultatet er tilfredsstillende.

Forstærkning af knaphuller med ligesømsknaphullet nr. 59 er især en god idé i alle bløde, løst vævede materialer og til knaphuller, der belastes meget. Det kan også være en fordel at forstærke knaphuller i læder, vinyl og filt.

Ændringer af balancen ved manuelle linnedknaphuller, ved længdeprogrammerede øjeknaphuller eller runde knaphuller, har indvirkning på begge stolper. Ved manuelle øjeknaphuller eller runde knaphuller har ændringen omvendt virkning på begge stolper.

Hvis du bruger stingtællerfunktionen og foretager ændringer i balancen, så vil ændringerne påvirke hver stolpe forskelligt.



- > Tryk på «Knaphuller».
- > Vælg knaphul.
- > Vælg og monter den ønskede syfod.
- > Placer stoffet under syfoden, og sænk syfoden.
- > Træd på forsigtigt fodpedalen og begynd at sy. Før kun stoffet løst.
- > Kontrollér balancen under syningen, og indstil den efter behov.
- > Kontrollér syprøven og foretag flere indstillinger.

9.7 Indstil afstand mellem stolperne

Bredden på knaphulsspalten kan tilpasses før syningen mellem 0,1 - 2,0 mm.



- > Tryk på «Knaphuller».
- > Vælg knaphul.



- > Tryk på «i-dialog».



- > Tryk på «Afstand mellem knaphullets stolper».
- > For at indstille den ønskede bredde på knaphulsspalten skal du dreje på øverste multifunktionsknap eller «nederste multifunktionsknap».

9.8 Bestemmelse af knaphulslængde med automatisk knaphulsfod #3A



Knappen kan også placeres centralt på den gule cirkel på skærmen. Ved hjælp af «Multifunktionsknapperne oppe/nede» kan den gule cirkel forstørres eller formindskes, og dermed bestemmes knappens diameter.

Der tilføjes automatisk 2 mm til diameteren af knappen for knaphulslængden. Hvis diameteren på knappen, for eksempel 14 mm, beregnes 16 mm til knaphulslængden.

Forudsætning:

- Automatisk knaphulsfod #3A er monteret.



- > Tryk på «Knaphuller».
- > Vælg knaphul.



- > Tryk på «i-dialog».



- > Tryk på «Indstilling af knaphulslængden».
- > For at tilpasse knaphulslængden skal du dreje på «øverste multifunktionsknap» eller «nederste multifunktionsknap».

9.9 Bestemmelse af knaphulslængde med knaphulsfod #3C

Med knaphulsfoden #3C skal knaphulslængden bestemmes med stingtællerfunktionen. Stingtællerfunktionen er egnet til ethvert knaphul. Den venstre stolpe sys fremad, den højre sys baglæns. Hvis der foretages ændringer i balancen, skal stingtællerfunktionen gemmes på ny for hvert knaphul.

Forudsætning:

- Knaphulsfod #3C er monteret.



- > Tryk på «Knaphuller».
- > Vælg knaphul.



- > Tryk på «i-dialog».



- > Tryk på «Programmering af længde med stingtæller».
- > Sy den ønskede knaphulslængde.
- > Stop maskinen.



- > Tryk på knappen «Tilbagesyning», således at maskinen syr den nederste trense og den anden stolpe baglæns.
- > Stop maskinen ud for det første sting.
- > Tryk igen på knappen «Tilbagesyning», således at maskinen syr den øverste trense og hæftestingene.
 - Knaphulslængden bevares indtil maskinen slukkes og ethvert efterfølgende knaphul vil blive syet mage til.

9.10 Sy automatisk knaphul

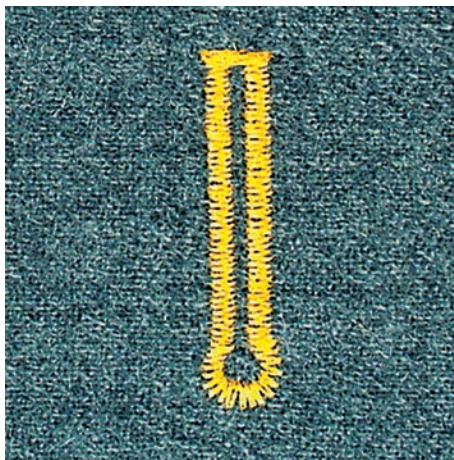
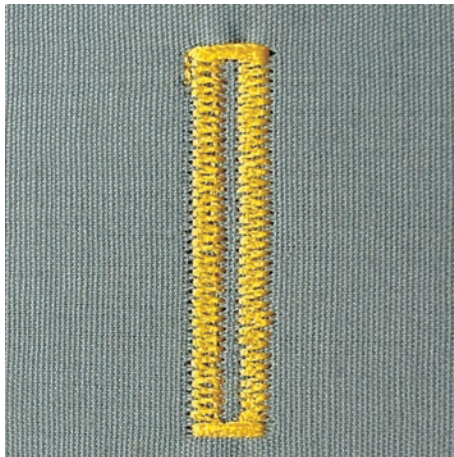

Når Automatisk knaphulsfod #3A anvendes, måles knaphullets længde automatisk via linsen på syfoden. Knaphullet bliver nøjagtig duplikeret og maskinen skifter automatisk ved maksimal længde. Automatisk knaphulsfod #3A egner sig til knaphuller på 4-31 mm, alt efter knaphulstype. Automatisk knaphulsfod #3A skal ligge fladt på stoffet for at kunne måle længden nøjagtigt. Programmerede knaphuller bliver syet i nøjagtig samme længde og er alle lige flotte.

Forudsætning:

- Automatisk knaphulsfod #3A er monteret.



- > Tryk på «Knaphuller».
- > Vælg knaphul.
- > Sy den ønskede knaphulslængde.



- > Tryk på knappen «Tilbagesyning» for at programmere længden.



- > Tryk på knappen «Start/Stop», eller tråd på fodpedalen.
 - Maskinen syr automatisk knaphullet færdig. Alle efterfølgende knaphuller vil automatisk blive syet i samme længde.

9.11 Programmere håndsytet knaphul

Forudsætning:

- Automatisk knaphulsfod #3A er monteret.



- > Tryk på «Knaphuller».
- > Vælg Håndsytet knaphul nr. 63.
- > Sy den ønskede knaphulslængde.



- > Tryk på knappen «Tilbagesyning» for at programmere længden.
 - Maskinen syr automatisk knaphullet færdig. Alle efterfølgende knaphuller vil automatisk blive syet i samme længde.

9.12 Syning af manuelt 7-trins-knaphul med knaphulsfod #3C

Mens der sys, bestemmes knaphulslængden manuelt. Trense, øje og hæftesting er forprogrammeret. De enkelte trin kan vælges ved at rulle med pil-ikonerne eller ved at trykke på knappen «Tilbage syning».

Forudsætning:

- Knaphulsfod #3C er monteret.



- > Tryk på «Knaphuller».
- > Vælg Linnedknaphul nr. 51.



- > Tryk på «i-dialog».



- > Tryk på «Bestem længden manuelt».
 - Trin 1 er aktiveret på skærmen i starten af knaphullet.
- > Sy den ønskede knaphulslængde.
 - Trin 2 er aktiv.



- > Stop maskinen, når den ønskede længde på knaphullet eller længdemarkeringen er nået.
- > Tryk på «Rul ned», så trin 3 vises.
 - Maskinen syr ligesøm baglæns.
- > Stop maskinen ved knaphullets første sting.
- > Tryk på «Rul ned», så trin 4 vises.
 - Maskinen syr den øverste trense og stopper automatisk.
- > Tryk på «Rul ned», så trin 5 vises.
 - Maskinen syr anden stolpe.
- > Stop maskinen ud for det sidste sting i den første stolpe.
- > Tryk på «Rul ned», så trin 6 vises.
 - Maskinen syr den nederste trense og stopper automatisk.
- > Tryk på «Rul ned», så trin 7 vises.
 - Maskinen hæfter og stopper automatisk.

9.13 Syning af manuelt 5-trins-knaphul med knaphulsfod #3C

Mens der sys, bestemmes knaphulslængden manuelt. Trense, øje og hæftesting er forprogrammeret. De enkelte trin kan vælges ved at rulle med pil-ikonerne eller ved at trykke på knappen «Tilbage syning».

Forudsætning:

- Knaphulsfod #3C er monteret.



- > Tryk på «Knaphuller».
- > Vælg Rundt knaphul med almindelig trense nr. 54.



- > Tryk på «i-dialog».



- > Tryk på «Bestem længden manuelt».
 - Trin 1 er aktiveret på skærmen i starten af knaphullet.

- > Sy den ønskede knaphulslængde.
 - Trin 2 er aktiv.

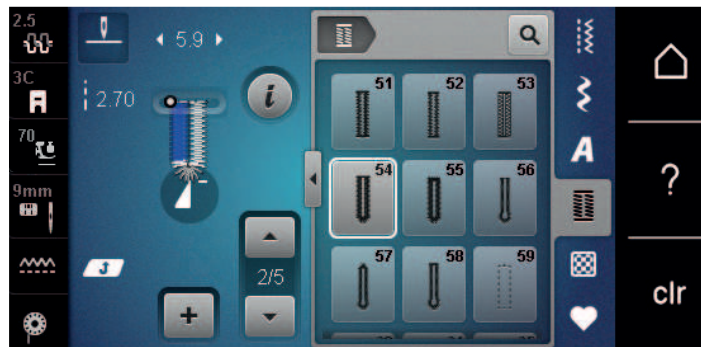

- > Stop maskinen, når den ønskede længde på stolpen er nået eller længdemarkeringen.
- > Tryk på «Rul ned», så trin 3 vises.
- > Maskinen syr øjet eller rundingen og stopper automatisk.
- > Tryk på «Rul ned», så trin 4 vises.
 - Maskinen syr anden stolpe baglæns.
- > Stop maskinen på højde med første sting i knaphullets begyndelse.
- > Tryk på «Rul ned», så trin 5 vises.
 - Maskinen syr den øverste trense og hæfter automatisk.

9.14 Knaphullet sprættes op med en trensekniv

- > Kan der som ekstra sikkerhed sættes en knapnål i ved trensen.
- > Skær knaphullet op fra begge enderne mod midten.

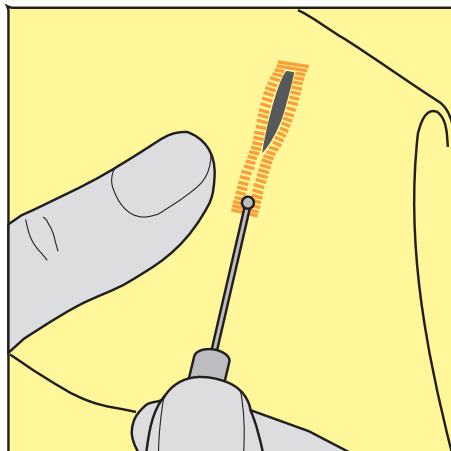

9.15 Knaphullet sprættes op med et knaphulsjern (ekstra tilbehør)

- > Læg knaphullet på et egnet træoverflade.

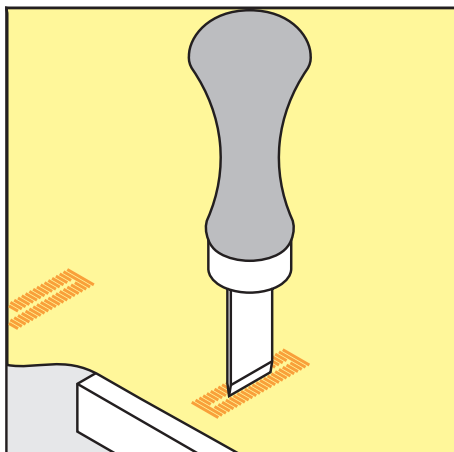

- > Anbring knaphulsjernet midt i knaphullet.
- > Pres knaphulsjernet nedad manuelt.

9.16 Sy knappen på

Knapsyningsprogrammet kan bruges til at sy knapper med 2 eller 4 huller, trykknapper eller hægter på.

Anbefalet syprogram:	Knapsyningsprogram nr. 60
Anbefalet syfod:	Knapsyningsfod #18
Alternative syfødder:	<ul style="list-style-type: none"> • Standardfod #1/1C • Stoppefod #9 • Standardfod med gennemsigtig sål #34/34C

Juster halshøjden

For knapper på tykkere stoffer, forøges halshøjden, dvs. afstanden mellem knap og stof.

Knapper på tynde stoffer eller knapper, der bruges som dekoration sys på uden halshøjde.

PAS PÅ! Justering af halshøjden er kun mulig med knapsyningsfod #18.

- > Løs skruen ved knapsyningsfoden.
- > Skub skaftet op svarende til stoffets tykkelse.
- > Stram skruen.

Sy knappen på

Forudsætning:

- Halshøjden indstillet passende til tykkelsen af stoffet.
- Knapsyningsfod #18 eller en anden syfod er monteret.
- Monteret syfod er valgt på touchskærmen.
- Transportøren er sænket.



- > Tryk på «Knaphuller».
- > Vælg Knapsyningsprogram nr. 60.
- > Drej på håndhjulet, indtil undertråden kommer op.
- > **PAS PÅ! Knapsyningsprogrammet starter altid over den venstre hul på knappen.**
Placer knappen på stoffet. Skub knappen og stoffet under nålen, så nålen stikker ned i det venstre hul. Ved knapper med 4 huller sys først de forreste huller derefter de bageste.
- > Sænk syfoden.
- > Lav de første sting i det venstre hul med håndhjulet.
- > Fortsæt med at dreje håndhjulet, indtil nålen skifter over til det højre hul. Kontrollér samtidig, om nålen rammer i højre hul. Juster om nødvendigt stingbredden med den øverste multifunktionsknap.

- > Hold fast trådene og tryk på fodpedalen.
 - Maskinen syr knappen på og stopper derefter automatisk.
- > Hvis knappen skal være særlig fast, gentages knapsyningsprogrammet.
- > Skær trådene med maskinen. Symaterialet kan også trækkes ud af maskinen og trådene klippes manuelt. Træk overtråden ned og lav en knude med undertråden.

9.17 Sy snørehuller



Sy øjet 2 gange for at opnå bedre stabilitet. Tilpas evt. med balancen.

Forudsætning:

- Standardfod #1C eller Åben broderifod #20C er monteret.



- > Tryk på «Knaphuller».
- > Vælg Snørehul med små zigzagsting nr. 61 eller Snørehul med ligesøm nr. 62.
- > For at ændre størrelsen på snørehullet, drejes på «øverste multifunktionsknap» eller «nederste multifunktionsknap».
- > Sy snørehulsprogrammet.
 - Maskinen stopper automatisk når snørehulsprogrammet er færdigt.
- > Brug en syl eller en hultang til at åbne snørehullet.

10 Quiltning

10.1 Oversigt Quiltesømme

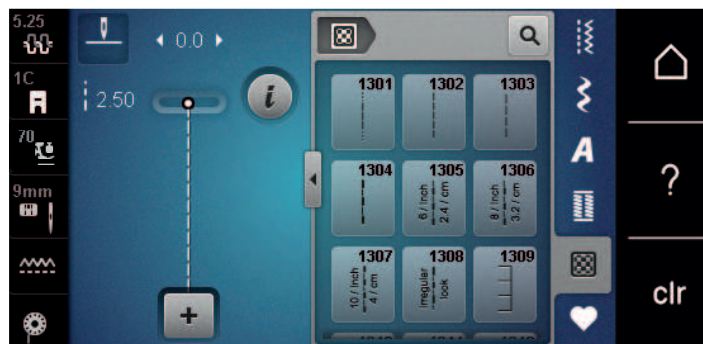

Søm	Sømnummer	Navn	Beskrivelse
.....	nr. 1301	Quiltning, Hæfteprogram	Sy ved start og slut med korte sting fremad for at hæfte.
.....	nr. 1302	Quiltning, Ligesøm	Til maskinquiltning med ligesømme med 3 mm sømlængde.
.....	nr. 1303	Patchworksøm/Ligesøm	Til sammensyning af patchwork-dele med ligesømme med 2 mm sømlængde.
.....	nr. 1304 – nr. 1308	Håndquiltesøm	Til påsyning af monofilfibre for at skabe håndsyningseffekt.
┌┐┌	nr. 1309 – nr. 1314	Tæppesøm	Til applikationer og til påsyning af pyntebånd.
⚡	nr. 1317 – nr. 1327 nr. 1329 – nr. 1330 nr. 1339 – nr. 1346 nr. 1363 – nr. 1371 nr. 1373 – nr. 1394	Dekorativ quiltesøm	Til quiltning, crazy patchwork, dekoration og pyntning.
▬▬▬	nr. 1315	Satinsøm	Til applikation.
~	nr. 1316	Blindsøm, smal	Til usynlig påsyning af applikationer
⚡	nr. 1331	Stiplesøm/ mæanderquiltesøm	Til mæandersømseffekt.
⚡	nr. 1332 – nr. 1338	Fjersøm	Til quiltning, crazy patchwork, dekoration og pyntning.

10.2 Quiltning hæfteprogram

Forudsætning:

- Standardfod #1C er monteret.



- > Tryk på «Quiltesømme».
- > Vælg Quiltning, Hæfteprogram nr. 1301.
- > Træd på fodpedalen.
 - Maskinen syr automatisk 6 sting frem ved systart.



- > Sy sømmen i den ønskede længde.
- > Tryk på knappen «Tilbagesyning».
 - Maskinen syr automatisk 6 sting frem og stopper automatisk, når sømmen er hæftet.

10.3 Sy håndquiltesøm

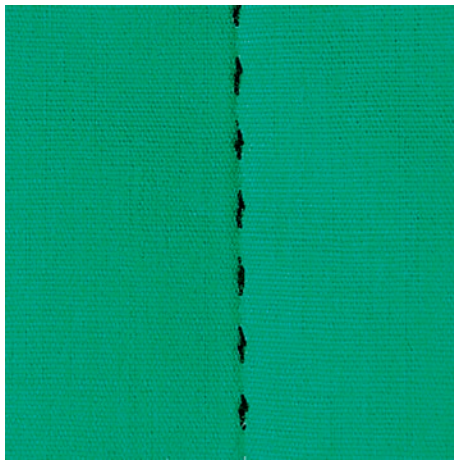

Håndquiltesømme er egnede til alle stoffer og projekter, som skal se håndsyede ud. Det anbefales at bruge en monofiltråd til overtråden og en broderitråd til undertråden. Nedsæt hastigheden for at forhindre, at monofiltråden knækker. Tilpas overtrådsspændingen og balancen til syprojektet og den ønskede quiltesøm, hvis det er nødvendigt.

Forudsætning:

- Standardfod #1C er monteret.



- > Tryk på «Quiltesømme».
- > Vælg Håndquiltesøm nr. 1304 - nr. 1308.
- > Tilpas overtrådsspændingen og balancen til syprojektet og den ønskede quiltesøm, hvis det er nødvendigt.
- > Træd på fodpedalen, eller tryk på knappen «Start/Stop» for at starte maskinen.

10.4 Frihåndsquiltning



Frihåndsquiltning og stopning baserer på samme bevægelses princip. Ved meanderquilt søm udfyldes hele området med quiltesøm. De enkelte quiltelinjer er afrundet og må ikke krydse hinanden.



- Brug quiltehandsker med gummiknopper for at gøre det lettere at føre stoffet.
- Brug Spolekapsel med høj trådspænding (ekstra tilbehør) for at opnå de bedst mulige resultater.
- Det anbefales at bruge sybordet og knæløfteren.
- Det anbefales at quilte fra midten og udad og føre stoffet med lette, runde bevægelser til alle sider, indtil det ønskede mønster fremkommer.

Forudsætning:

- Hæft forside, pladevat og underlagsmaterialet godt sammen.
- Transportøren er sænket.
- Stoppefod #9 er monteret.



- > Tryk på «Nyttesømme».
- > Vælg Ligesting nr. 1.
- > Tilpas overtrådspændingen om nødvendigt.
- > Vælg nålepositionen nede for at undgå, at stoffet flytter sig.
- > Træd på fodpedalen, eller tryk på knappen «Start/Stop» for at starte maskinen.
- > For at føre stoffet som i en ramme, holdes begge hænder tæt på syfoden. Sørg samtidig for, at nålen ikke stikker ind i stoffet flere gange samme sted lige efter hinanden.
- > Reducer broderihastigheden for at sikre en minimal stingafstand ved quiltning af hjørner.
- > Før stoffet langsommere, når tråden ligger ovenpå.
- > Før stoffet hurtigere, hvis der danner sig knuder på bagsiden.

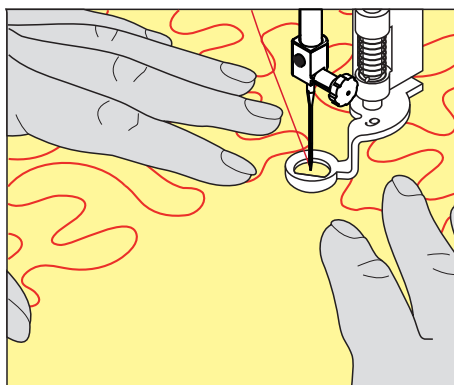

11 BERNINA Sting Regulator (BSR)

BERNINA Sting Regulator udligner ligesom ved frihåndssyning - en stadig mere populær syteknik - stinglængden, som opstår når stoffet føres frit. Ved frihåndssyning bliver hvert sting med BSR-foden lige langt og stingbilledet er pænt og regelmæssigt.

Når BSR-foden monteret og transportøren er blevet sænket, kan du vælge den ønskede modus på skærmen. BSR-foden kan bruges til både ligesøm og zigzagsøm.

BSR-foden reagerer på stoffets bevægelse under syfoden og styrer derved maskinens hastighed op til den højest mulige hastighed. Her gælder: At jo hurtigere stoffet bevæges, desto hurtigere syr maskinen.

Hvis stoffet bevæges for hurtigt, lyder der en biplud. Lydsignalet kan tændes eller slukkes på «BSR»-skærmen. Lyden kan også tændes og slukkes i setup-programmet.

11.1 BSR-modus 1

BSR-funktionen kan styres med fodpedalen eller «Start/Stop»-knappen. Start BSR-modus. På syfoden, vises et rødt lys. Ved at flytte stoffet accelererer maskinen. Hvis stoffet ikke bevæges, er det muligt at hæfte på stedet, uden at trykke på en ekstra knap. Når du arbejder med fodpedalen eller «Start/Stop»-knappen slukkes BSR-Modus 1 ikke automatisk.

11.2 BSR-modus 2

BSR-funktionen kan styres med fodpedalen eller «Start/Stop». Maskinen vil kun starte, hvis fodpedalen eller «Start/Stop»-knappen trykkes og stoffet flyttes samtidig. Uden stoftransport slukker BSR-modus 2 efter cirka 7 sekunder. Det røde lys slukker (kun når du arbejder med «Start/Stop»). Når du arbejder med fodpedalen, slukkes det røde lys ikke.

11.3 BSR-funktion med ligesøm nr. 1

Til denne funktion til frihånds-quiltning sys med ligesøm og en forudindstillet stinglængde op til 4 mm. En indstillet stinglængde bibeholdes indenfor en vis hastighed uafhængig af stoffets bevægelse.

11.4 BSR-funktion med zigzag søm nr. 2

Zigzag sømmen kan bruges til billedsyning og udsmykning af stof. Den indstillede stinglængde bibeholdes **ikke** når der sys med zigzagsøm, men BSR-funktionen forenkler anvendelsen.

11.5 Forberedelse til quiltning

BSR-foden monteres

Forudsætning:

- Maskinen er slukket.
 - Nålen er hævet.
 - Syfoden er hævet.
- > Fjern den monterede syfod.
> Monter BSR-syfoden.

- > Sæt stikket på ledningen lodret ned i BSR-tilslutningen (1), indtil det går mærkbart i indgreb.



- > Tænd maskinen.
 - BSR-skærmen åbner og BSR 1-Modus modus er aktiveret.

Skift syfodssålen

PAS PÅ

Linsen på BSR-foden er beskidt

Maskinen genkender ikke BSR-foden.

- > Linsen rengøres med en blød, let fugtig klud.

- > Hæv nålen.
- > BSR-foden hæves.
- > Sluk maskinen.
- > BSR-syfoden fjernes fra maskinen.
- > Tryk begge trykknapper på BSR-foden sammen.

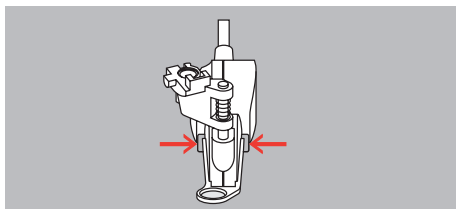

- > Syfodsålen trækkes ned og ud af føringen.
- > Den nye syfodsål skubbes opad i føringen, indtil den klikker på plads.
- > Monter BSR-syfoden.

11.6 Brug af BSR-modus

BSR-funktionen kan styres med fodpedalen eller knappen «Start/Stop».

Start med fodpedalen: Der skal trykkes på fodpedalen under quiltning. Maskinen fortsætter i BSR-modus 1, indtil du slipper fodpedalen, også selvom stoffet ikke bevæges.

Hvis quiltningen stoppes i BSR-modus 2, syr maskinen afhængigt af nåleposition endnu et sting og stopper med nålen oppe.

Forudsætning:

- Sybordet er monteret.
- Knæløfteren er monteret.
- > Sænk transportøren.
- > Indstil den ønskede BSR-modus.

- > Tryk på knappen «Start/Stop», eller træd på fodpedalen for at sænke syfoden.
- > Tryk igen på knappen «Start/Stop», eller træd igen på fodpedalen, og hold den nede for at starte BSR-modussen.
 - På BSR-syfoden lyser et rødt lys.
- > Bevæg stoffet for at styre maskinens hastighed i BSR-modus.
- > Tryk igen på knappen «Start/Stop», eller slip fodpedalen for at stoppe BSR-modussen.
 - BSR-modussen stopper, og det røde lys på syfoden slukkes.
- BSR > Tryk på «BSR tilstand» for at deaktivere BSR-modussen og quilte uden automatiske stinglængder.

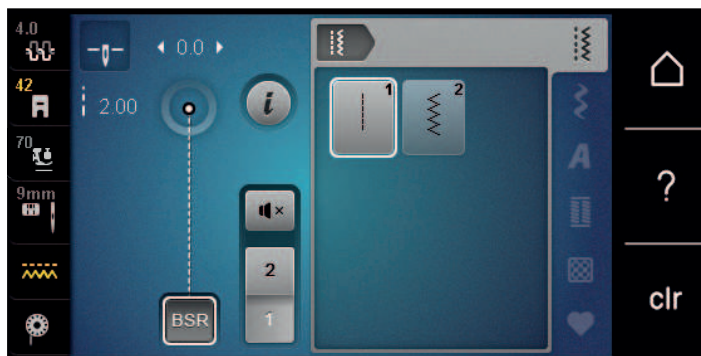

11.7 Hæftning

Hæftning i BSR-modus 1 med knappen "Start/Stop"

Forudsætning:

- BSR-foden er monteret og tilsluttet maskinen.
- BSR-skærbilledet er åbnet, og BSR-modus 1 er aktiv.

- > Sænk transportøren.
- > Sænk syfoden.
- ▲▼ > Tryk 2x på knappen «Nåleplacering oppe/nede».
 - Undertråden hentes op.
- > Hold over- og undertråd.
- > Tryk på knappen «Start/Stop».
 - BSR-modussen starter.
- > Sy 5 - 6 hæftesting.
- > Tryk på knappen «Start/Stop».
 - BSR-modussen stopper.
- > Klip tråden af.

Hæftning i BSR-modus 2

Forudsætning:

- BSR-foden er monteret og tilsluttet maskinen.
- BSR-skærbilledet er åbnet, og BSR-modus 2 er aktiv.

> Sænk syfoden.

> Tryk på «i-dialog».



> Tryk på «Hæftning».



> Tryk på fodpedalen eller knappen «Start/Stop».

Ved at flytte stoffet sys et par korte sting, derefter er den indstillede stinglængde aktiv og hæftefunktionen deaktiveres automatisk.

12 Min BERNINA broderi



12.1 Oversigt broderimodul







- | | | | |
|---|------------------------------------|---|--------------------------|
| 1 | Udløsergreb/bærehåndtag | 4 | Skiner til maskinen |
| 2 | Broderiarm | 5 | Tilslutning til maskinen |
| 3 | Grej til montering af broderiramme | | |

12.2 Standardtilbehør til broderimodul

Oversigt standardtilbehør til broderimodulet

Billede	Navn	Anvendelse
	Dråbeformet broderifod #26	Til broderi, stopning og frihåndsqvilt.
	Stor, oval broderiramme	Til omfangsrige broderimotiver eller motivkombinationer op til 145 x 255 mm (5,70 x 10,04 in). Inkl. skabelon til nøjagtig placering af stoffet.

Billede	Navn	Anvendelse
	Mellem broderiramme	Til middelstore broderimotiver op til 100 x 130 mm (3,94 x 5,12 in). Inkl. skabelon til nøjagtig placering af stoffet.
	Broderi nålesortiment	Til broderi.
	Holder til broderiskabeloner	Til at indsætte og fjerne broderiskabelonen i broderirammen.
	Trådnet	Til regelmæssig trådafspoling af glatte tråde fra trådspolen som f.eks. nylon-, rayon- og silke tråde eller metallic-tråd.

12.3 Oversigt touchskærm

Oversigt funktioner/skærbilleder

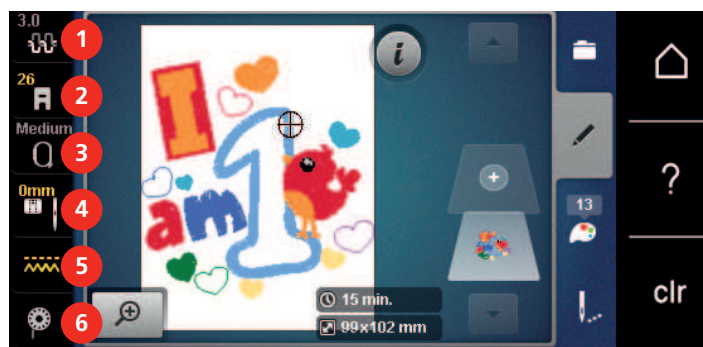

- | | |
|--|----------------------------|
| 1 «Overtrådsspænding» | 4 «Valg af stingplade/nål» |
| 2 «Syfodsindikator/syfodsvalg» | 5 «Transportørvisning» |
| 3 «Broderiramme skærm/Broderiramme valg» | 6 «Undertråd» |

Oversigt systemindstillinger

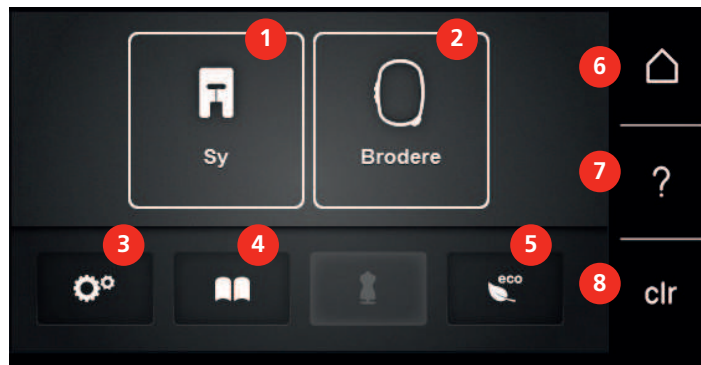

- | | | | |
|---|-----------------|---|----------------------|
| 1 | «Symodus» | 5 | «eco-modus» |
| 2 | «Broderimodus» | 6 | «Home» |
| 3 | «Setup-program» | 7 | «Hjælp» |
| 4 | «Tutorial» | 8 | «Slet indstillinger» |

Oversigt udvalgsmenu broderi

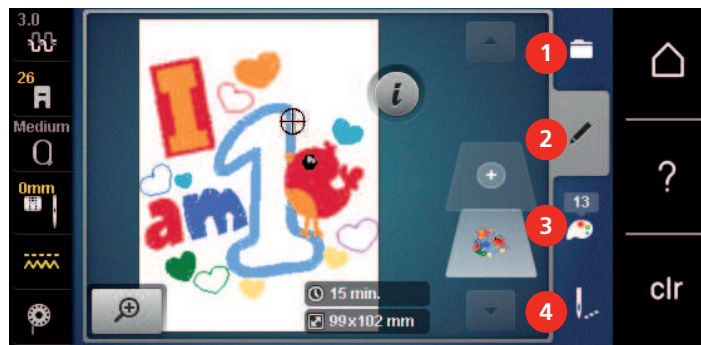

- | | | | |
|---|-----------|---|----------------------|
| 1 | «Udvalg» | 3 | «Farveinformationer» |
| 2 | «Rediger» | 4 | «Broderi» |

12.4 Vigtige broderiinformationer

Overtråd

En god kvalitet af broderitråden (mærkevare) er vigtig, for at broderiet bliver pænt. En dårlig kvalitet kan give uregelmæssigheder i tråden og trådbrud.

Broderierne bliver særligt effektfulde, hvis der anvendes fint, skinnende broderitråd til overtråden. Trådfabrikanterne tilbyder i et stort udvalg af tråd og farver.

- Polyester med høj glans er en slidstærk og farveægte tråd med en høj strækstyrke. Den er velegnet til alle typer broderi.
- Rayontråd er en blød viskosefiber med en flot glans, der er velegnet til fine og sarte broderier eller ting, der ikke udsættes for stor slidtage.
- Metaltråd er en fin til mellemtykk skinnende tråd, der egner sig til specialeffekter i broderi.
- Ved metaltråd bør den automatiske trådklip slås fra. Brug heller ikke de andre trådknive, da knivene hurtigt bliver sløve.

- Reducer hastigheden og overtrådsspændingen ved brug af metaltråd.



Undertråd

For det meste bruges en sort eller hvid undertråd. Hvis begge sider skal se ens ud, anbefales det at bruge samme farve til over- og undertråd.

- Bobbin Fil er en blød og let polyestertråd, der egner sig godt til undertråd. Denne specielle undertråd sørger for en jævn trådspænding og optimal sammenknytning af over- og undertråd.
- Stoppe- og broderitråd er fin merceriseret bomuldstråd, der egner sig til broderier på bomuldsstof.



Valg af broderifil format

For at broderimotivet kan indlæses på din BERNINA-broderimaskine, skal det være fremstillet med BERNINA-broderisoftwaren og eksporteret som .EXP-fil. Ved siden af den egentlige broderifil dannes der også en .BMP-fil og en .INF-fil. Med .BMP-filen er det mulig at se en billedeoversigt af broderimotivet og .INF-filen indeholder informationer til tråd farverne. **Bemærk:** Hvis .INF-filen mangler, vises broderimotivet ikke med de korrekte trådfarver, kun med standardfarverne. Hvis det er tilfældet kan farverne i farveoversigten til broderimotivet overføres manuelt til maskinen.

Derudover kan følgende broderiformater læses af maskinen: .SEW, .PES, .PEC, .XXX, .PCS, .JEF og .DST. BERNINA International AG giver ingen garanti på, at et broderimotiv, der ikke er skabt eller konverteret med BERNINA-broderisoftwaren, kan læses korrekt og broderes af maskinen.

Broderiprøve

Der skal altid laves en broderiprøve på en rest af det originale stof og forstærkes med den stabilisering, der senere anvendes. Det anbefales at bruge samme farver, nål og tråd til prøven, som bruges til projektet.

Størrelsen af broderimotivet

Størrelsen på broderimotivet kan ændres på broderimaskinen eller med BERNINA broderisoftware på PC. For at opnå et godt resultat, bør størrelsen kun ændres med højst 20%.

Brodere motiver fra tredjepart

BERNINA anbefaler at downloade broderimotiver i alle filformater til et USB-stik via gratisprogrammet «ART-Link». Med «ART-Link» sikres det, at broderimotivet bliver læst og broderet korrekt. «ART-Link» kan downloades gratis på adressen www.bernina.com/artlink.

Underlægningssting

Underlægningssting danner grundlag for et broderimotiv og sørger for, at stabilisere stoffet og bevare formen. De sørger også for, at motivets dækkende sting ikke synker ned i maskerne eller luven på materialet.

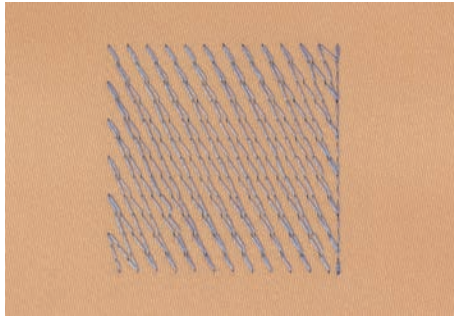

Satinsøm

Ved satinsøm flyttes nålen skiftevis fra den ene til den anden side, så tråden dækker over motivet med en meget tæt zigzag. Satinsømme er velegnede til at udfylde små og smalle områder. De er ikke velegnede til at udfylde store områder, da lange sting er for løse og ikke dækker rigtigt over stoffet. Desuden er der fare for at trådene i de lange sting kan hængte fast, hvilket kan ødelægge broderiet.

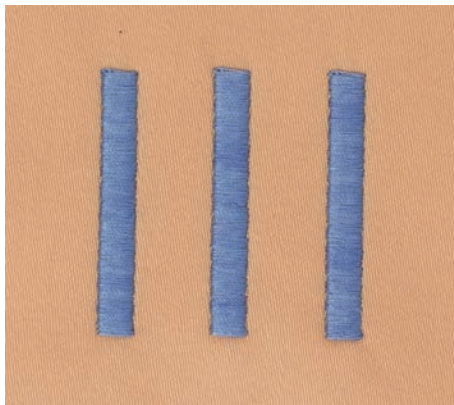

Fyldningsøm (step)

En udfyldningsøm med sting i en bestemt længde syet i rækker. Anvendes primært til at udfylde store områder hurtigt.

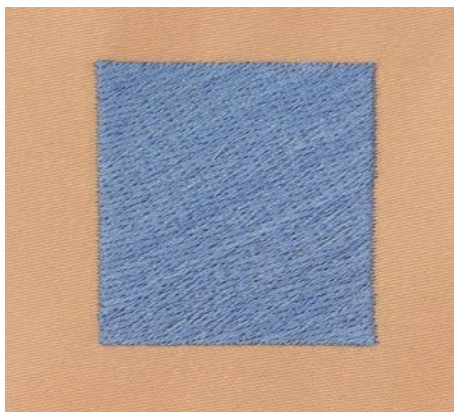

13 Broderi forberedelser

13.1 Tilslutning af broderimodulet

Forudsætning:

- Sybordet må ikke være monteret.
- > Sørg for at broderimodulet og maskinen står på samme jævne overflade.
- > Sørg for at broderiarmen kan bevæges frit og ikke støder mod noget.
- > Skub forsigtigt broderimodulet fra venstre mod højre ind i broderimodulets forbindelse på maskinen (1) og føringskinnen (2).

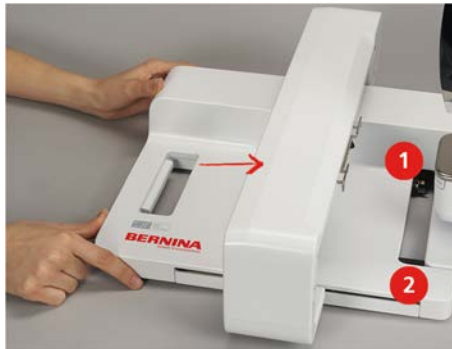

13.2 Fjern broderimodulet

- > Udløsergrebet (1) på broderimodulets bærehåndtag trykkes og holdes nede, mens du trækker broderimodulet til venstre.



13.3 Forbered maskinen

Sænkning af transportør

- > Tryk på knappen «Transportør oppe/hede» for at sænke transportøren.



- > Lige- og CutWork-stingpladen (ekstra tilbehør) monteres.
- > Monter nålen.
- > Monter broderifoden.

Vælg broderimotiv

Alle broderimotiver kan enten broderes direkte eller ændres med de funktioner, broderimaskinen tilbyder. Alle broderimotiver findes i slutningen af denne brugsanvisning. Desuden kan broderimotiver fra personlig hukommelse eller fra BERNINA USB-stik (ekstra tilbehør) indlæses.



> Tryk på «Home».



> Tryk på «Broderimodus».

> Vælg skrifttype, broderimotiv eller et motiv fra din egne designs.

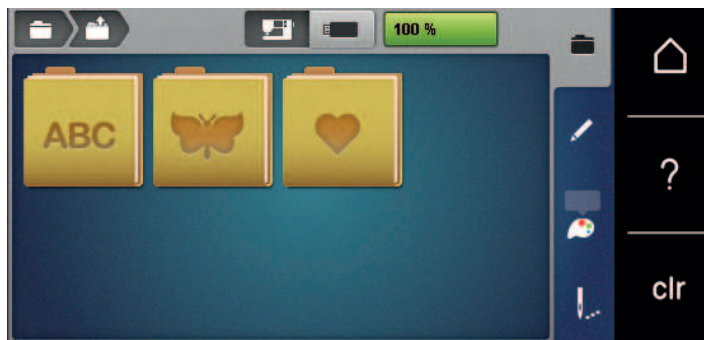

13.4 Broderifod

Broderifoden monteres

- > Hæv nålen.
- > Løft syfoden.
- > Sluk maskinen.
- > Spændebøjlen trykkes opad (1).
- > Træk syfoden væk (2).



- > Før broderifoden ind i holderen nedefra.
- > Tryk spændebøjlen ned.



Boderifoden vælges på touchskærmen

Efter montering af den pågældende broderifod (broderifod #26, medfølgende tilbehør) kan denne vælges og gemmes på maskinen. Derudover kan der vises alternative syfødder, som er til rådighed for det valgte broderimotiv.

- > Tænd maskinen.
- > Vælg broderimotiv.
- > Tryk på «Syfodsindikator/syfodsvalg».
- > Vælg den monterede broderifod.



13.5 Nål og stingplade

Monter broderinål



Broderinåle (130/705 H-SUK) har et større øje og er let afrundet. Det bevirker at tråden ikke flosser, når man bruger rayon- el. bomuldsbroderitråd. Alt afhængig af broderitråden, anbefales det at bruge nålestørrelse nr. 70-SUK til 90-SUK.

- > Hæv nålen.
- > Sluk maskinen.
- > Fjern den monterede fod.
- > Løsn nålens fastgørelsesskrue manuelt.



- > Træk nålen ned.
- > Hold den nye nål med den flade side bagud.
- > Skub nålen op, indtil den rammer anslaget.
- > Spænd fastgørelsesskruen fast manuelt.

Vælg broderinålen på touchskærmen

Efter nålen er skiftet ud, kan kontrolleres, om den kan bruges sammen med den valgte stingplade.



- > Tryk på «Valg af stingplade/nål».

- > Vælg den monterede nål.



- Hvis den valgte nål er kompatibel med stingpladen, kan du begynde at brodere.
- Hvis nålen ikke er kompatibel med stingpladen, vil maskine ikke starte.

Vælg nåletype og nålestørrelse

Praktisk påmindelsesfunktion: Nåletype og nålestørrelse kan også gemmes i maskinen, så ingen informationer går tabt. På denne måde kan den gemte nåletype og den gemte nålestørrelse altid kontrolleres.



- > Tryk på «Valg af stingplade/nål».



- > Tryk på «Nåleoplysninger».



- > Vælg de monterede nåles nåletype (1).
- > Vælg de monterede nåles nålestørrelse (2).

Indstil nåleposition oppe/nede



- > Tryk på knappen «Nåleplacering oppe/nede» for at hente tråden op.
 - Nålen sænkes og hæves én gang.

Stingpladen monteres

Stingpladen (Stingplade CutWork/stikke sting) har et lille hul i nåleområdet. Derved optimeres trådindtrækningen (over- og undertrådknytning). Det giver et pænere stingbillede.

- > Tryk på knappen «Transportør oppe/nede» for at sænke transportøren.



- > Sluk maskinen.

- > Fjern nålen.
- > Fjern syfoden.
- > Tryk stingpladen ned i bageste højre hjørne, til den kipper.



- > Fjern stingpladen.
- > Læg åbningerne i stingpladen (Stingplade CutWork/stikke sting) over de passende stifter, og tryk den nedad, til den går i hak.

Vælg stingpladen i touchskærmen

Efter stingpladen er skiftet ud, kan kontrolleres, om den kan bruges sammen med den valgte nål.



- > Tryk på «Valg af stingplade/nål».
- > Vælg Stingplade CutWork/stikke sting.



Undertråden hentes op

Maskinen skal være klar til syning, for at undertråden kan hentes op. Undertråden kan hentes op i et trin, for manuelle knuder. Hvis du ikke ønsker hæftesting, anbefales det at deaktivere hæftestingene i setup-programmet.



- > Hold fast i overtråden.
- > Tryk på knappen «Syfod oppe/nede».
 - Undertråden bliver automatisk hentet op.

13.6 Broderirammer

Oversigt broderiramme udvalg

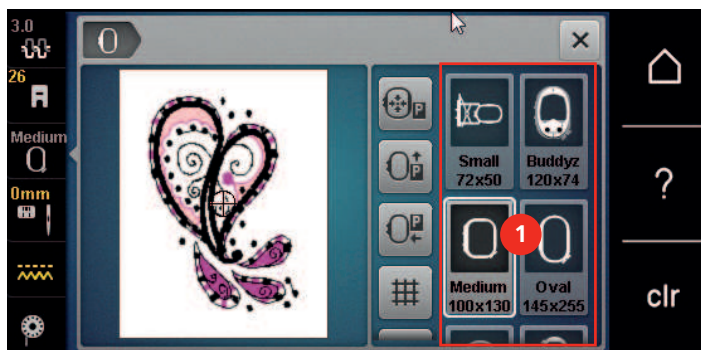

1 Valg af broderiramme

Vælg broderiramme

Det bedste broderiresultat opnås, når den mindst mulige broderiramme til broderimotivet vælges.

Broderimotivet har en standard størrelse, som vises.

Forudsætning:

- Broderimotiv er valgt.



- > Tryk på «Broderiramme skærm/Broderiramme valg».
 - Maskinen vælger automatisk den optimale broderiramme til størrelsen på broderimotivet. Hvis den forudindstillede broderiramme ikke er tilgængelig, kan der vælges en anden broderiramme. Hvis der bruges en anden broderiramme, end den valgte, betragtes den monterede broderiramme som aktiv og broderimotivet vil blive justeret i overensstemmelse hermed.
- > Den ønskede broderiramme vælges.

Rivestabilisering

Rivestabilisering giver broderietprojektet mere stabilitet. Rivestabilisering er velegnet til alle vævede materialer, og dem der ikke er elastisk. Der kan anvendes 1 eller 2 lag. Rivestabilisering fås i flere forskellige tykkelser. Stabiliseringen vil blive siddende under større broderede flader. Rivestabiliseringen sprøjtes med en spraylim og fikseres på vrangside af stoffet. Efter broderiet er lavet færdigt, trækkes det overskydende stabiliseringsmateriale forsigtigt af.

Stabilisering, der klippes af

Stabiliseringsmateriale giver broderietprojektet mere stabilitet. Stabilisering, der klippes af egnes til elastiske materialer. Der kan anvendes 1 eller 2 lag. Stabiliseringsmateriale fås i flere forskellige tykkelser. Stabiliseringen vil blive siddende under større broderede flader. Stabiliseringsmateriale sprøjtes med en spraylim og fikseres på vrangside af stoffet. Efter broderiet er lavet færdigt, klippes det overskydende stabiliseringsmateriale forsigtigt af.

Brug af spraylim

Det anbefales at anvende spraylim til alle elastiske og glatte materialer og strik. Det forhindrer at stoffet trækkes og glider fra hinanden. Applikationerne er præcist fastsat af spraylimen. Spraylimen bør ikke anvendes i nærheden af maskinen.

- > Brug limen med omtanke og sprøjt kun på stabiliseringsmateriale med en afstand på 25 – 30 cm (9 – 12 inch).
- > Læg stoffet og det påsprayede stabiliseringsmateriale glat sammen og tryk det sammen.
- > Mindre dele såsom lommer eller kraver, fikseres på stabiliseringsmateriale.
- > For at undgå mærker fra broderirammen, f.eks. ved fløj og fleece, sprayeres stabiliseringsmateriale før det opspændes i rammen.

- > Fikserer de dele, der skal broderes.
- > Fjern limrester, før maskinen startes.

Spraystivelse til yderligere afstivning

Spraystivelse er ideelt til afstivning af fine, bløde eller løstvævede materialer. Anvend altid en ekstra stabilisering sammen med spraystivelsen.

- > Spray det område, der skal broderes på.
- > Lad stoffet tørre. Hvis det er nødvendigt kan det stryges forsigtigt tørt med strygejernet.

Brug af strygeindlæg

Strygeindlæg findes i en lang række tykkelser. Det anbefales at vælge et strygeindlæg som løser sig let fra udgangs materialet. Eget til alle stoffer, som let trækkes f.eks. strækmaterialer såsom trikot og jersey.

- > Indlægget stryges på stoffets vrangside, med et varmt strygejern.

Brug af selvklæbende indlæg

Eget til sarte stoffer som jersey eller silke eller broderiprojekter, som ikke kan spændes i ramme.

- > Indlægget spændes op i broderirammen, så papirsiden vender opad.
- > Rids i papiret med en saks, for at fjerne papiret i rammeområdet.
- > Anbring stoffet på den klæbende side og tryk det sammen.
- > Fjern limrester, før maskinen startes.

Brug af vandopløseligt stabiliseringsmateriale



Ved blondebroderi anbefales det at opspænde 1 – 3 lag vandopløseligt stabiliseringsmateriale i broderirammen. Da broderimotivet ikke er broderet på noget stof, er det kun trådmotivet, der bliver liggende. Forbind altid først blondemotiver med få sting, ellers falder de fra hinanden.

Vandopløseligt stabiliseringsmateriale er egnet til lette stoffer og til fine gennemsigtige materialer, hvor andre indlæg ville skinne igennem samt til blondebroderi. Indlægget fjernes med varmt vand efter broderiet er lavet. Vandopløselig stabilisering giver en ideel beskyttelse af materialer med en tyk eller løkket luv som frotté. Det forhindres tillige at stingene synker ned i materialet og at der opstår synlige løkker mellem stingene.

- > Stabiliseringsmaterialet placeres underside af stoffet.
- > Brug hvis det er nødvendigt en fikseringsspray.
- > Stoffer med luv forstærkes ekstra med et passende indlæg på retsiden og fastgøres med et par hæftesting hvis det er nødvendigt.
- > Spænd alle lagene op i broderirammen.
- > Efter det er broderet, vaskes broderimotivet og blonden lægges fladt til tørre.

Forberedelse broderiramme

Broderirammen består af en ydre og en indre ramme. Hver broderiramme har en tilsvarende broderiskabelon. Broderiområdet er markeret med 1 cm (0.39 inch) brede kvadrater. Midten og kanterne på midterlinjerne er forsynet med huller. De ønskede markeringer kan overføres til materialet.

- > Midten af broderimotivet markeres på stoffet med en vandopløselig pen.

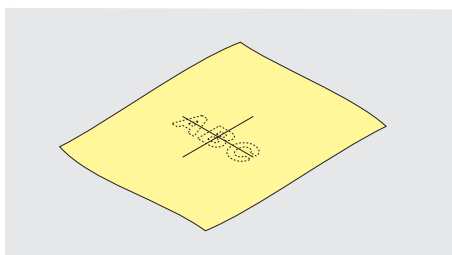

- > Skruen på den yderste ramme løsnes.
- > Den inderste ramme tages ud.

- > Vær sikker på at pilemarkeringerne på de to rammedele er ud for hinanden.
- > Holderen til broderiskabelonen monteres.
- > Broderiskabelonen lægges ind i den inderste ramme så ordet BERNINA befinder sig foran ved pilemarkeringen og den går i hak.

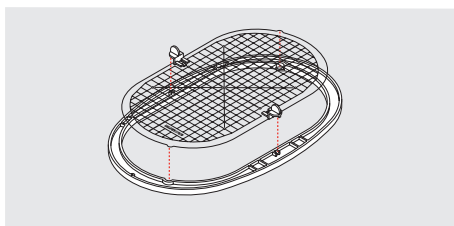

- > Stoffet anbringes under den inderste ramme.
- > Det markerede midtpunkt placeres i centrum af skabelonen.
- > Stoffet og den inderste ramme placeres på den yderste ramme. Pilemarkeringerne på de to rammedele skal være ud for hinanden.

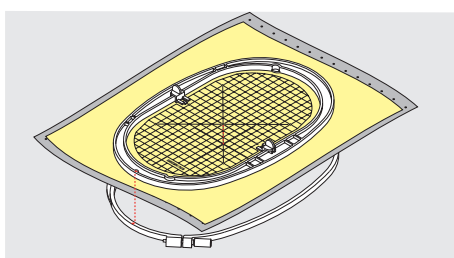

- > Rammerne presses ind i hinanden. Stoffet må ikke forskubbe sig.
- > Stoffet spændes stramt op i broderirammen.
- > Skruen strammes.
- > Broderiskabelonen fjernes fra broderirammen ved hjælp af holderen til broderiskabelonen.
- > For at undgå at ridse friarmen, trykkes den inderste ramme ind i den yderste ramme, så den inderste ramme inklusive stoffet kigger op til 1 mm frem.

Sæt broderiramme på

- > Nålen hæves.
- > Hæv broderifoden.
- > Den valgte broderiramme holdes med stoffets retside opad og monteringsgrebet til venstre.
- > Placer broderirammen under broderifoden.
- > Pres de to klemmer (1) på broderirammens monteringsgreb mod hinanden.
- > Placer broderirammen (2) over broderiramens greb.
- > Tryk broderirammen ned til den sidder fast.
- > Slip monteringsgrebet (1).

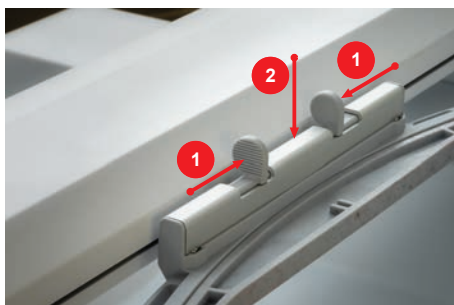

- > For at fjerne broderirammen, presses de to klemmer på broderirammens monteringsgreb mod hinanden.
- > Løft op for at fjerne broderirammen.



Oversigt broderifunktioner



- | | | | |
|---|------------------------------------|---|---|
| 1 | «Centrere broderirammen til nålen» | 4 | «Gitter tænd/sluk» |
| 2 | «Flyt broderirammen bagud» | 5 | «Motiv midte» |
| 3 | «Flyt broderirammen til venstre» | 6 | «Flytning af motiv»
(vises ved at rulle) |



Centrere broderirammen til nålen

Flytning af broderirammen letter trådning af overtråden, når nålen er i nærheden af broderirammen.

-  > Tryk på «Broderiramme skærm/Broderiramme valg».
-  > Tryk på «Centrere broderirammen til nålen».
- > Trådning af overtråd.
-  > Tryk på knappen «Start/Stop» for at bevæge broderirammen tilbage til den sidste position.





Flyt broderirammen bagud

Det anbefales at flytte broderirammen bagud inden trådning, det gør det nemmere at skifte undertrådsspolen. Derved bliver griberdækslet lettere tilgængeligt.

-  > Tryk på «Broderiramme skærm/Broderiramme valg».
-  > Tryk på «Flyt broderirammen bagud».
- > Tråd undertråden. (se side 45)
-  > Tryk på knappen «Start/Stop» for at bevæge broderirammen tilbage til den sidste position. evt. trækkes overtråden bagud.

Flyt broderimodul til symodus

Broderimodul kan placeres, så at det er muligt at sy alle syprojekter med tilsluttet broderimodul.

-  > Tryk på «Broderiramme skærm/Broderiramme valg».
- > Fjern broderirammen.
-  > Tryk på «Flyt broderirammen til venstre».
-  > Tryk på «Home».
-  > Tryk på «Symodus».

Gitter tænd/sluk

Ved at vise rammens midte og gitterpunkter er det nemmere at placere broderimotivet.



> Tryk på «Broderiramme skærm/Broderiramme valg».



- > Tryk på «Gitter tænd/sluk» for at vise rammemidten på skærbilledet.
- > Tryk igen på «Gitter tænd/sluk» for at vise gitterpunkterne.
- > Tryk igen på «Gitter tænd/sluk» for at skjule rammemidten og gitterpunkterne.

Vælg motivmidte

Broderirammen placeres, så nålen er nøjagtigt over midten af broderimotivet eller over mønsterbegyndelse.



> Tryk på «Broderiramme skærm/Broderiramme valg».



- > Tryk på «Motiv midte» for at placere broderirammen således, at nålen befinder sig nøjagtigt over broderimotivets midte.
- > Tryk igen på «Motiv midte» for at placere broderirammen således, at nålen befinder sig nøjagtigt over motivets begyndelse.

Virtuel placering af broderirammen

Når broderimotivet flyttes, flyttes broderirammen automatisk til den nye placering. Derfor aktiveres ikonet «Flytning af motiv» automatisk og får en gul ramme, når en broderiramme er monteret.

Forudsætning:

- Broderiramme er monteret.



> Tryk på «Broderiramme skærm/Broderiramme valg».



- > Tryk på «Flytning af motiv» for at deaktivere automatisk flytning af broderirammen, når broderimotivet placeres et nyt sted.
 - «Flytning af motiv» er ikke i en gul ramme.
- > Tryk igen på «Flytning af motiv» for at aktivere automatisk flytning af broderirammen, når broderimotivet placeres et nyt sted.

14 Setup-program

14.1 Ændre broderiindstillinger i setup-programmet

Yderligere informationer om dette emne i (se side 50).



15 Kreativt broderi

15.1 Oversigt broderi

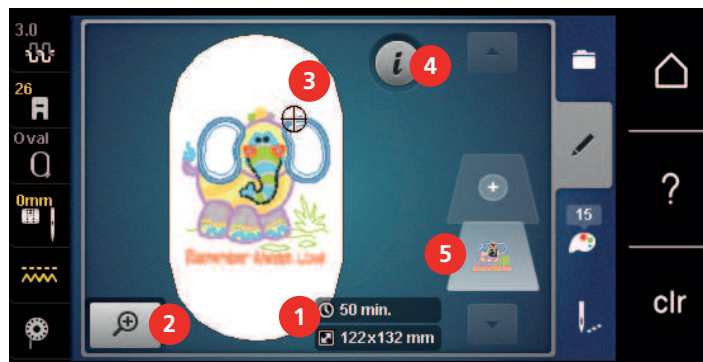

- | | | | |
|---|--|---|--------------------------|
| 1 | Broderitid/størrelse på broderimotiv | 4 | «i-dialog» |
| 2 | Forstør, reducer eller flyt billedet af broderimotivet | 5 | Broderimotivets niveauer |
| 3 | Broderiområde | | |

15.2 Vælg og udskift broderimotiv



- > Tryk på «Udvalg».



- > Tryk på «Indlæs broderimotiv».
- > Vælg et nyt broderimotiv.

15.3 Kontroller broderitid og broderimotiv størrelse

På «Rediger» skærmen nederst til højre (1), vises den forventede broderitid i minutter, motivets bredde og højde i millimeter eller inch.

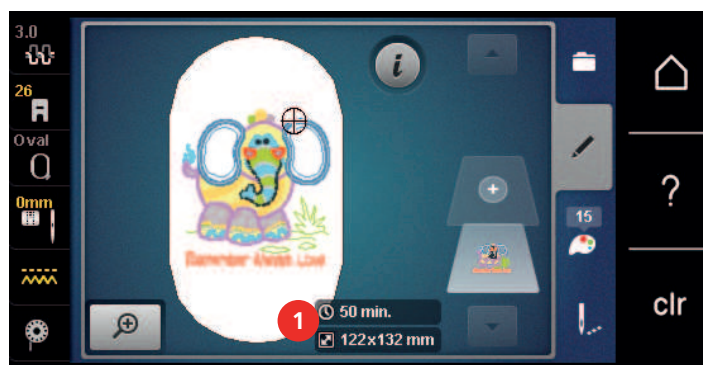

15.4 Regulere hastighed

Med hastighedsskyderen kan hastigheden reguleres trinløst.

- > For at reducere hastigheden, skubbes skyderen til venstre.
- > For at forøge hastigheden, skubbes skyderen til højre.



15.5 Redigere broderimotiv

Oversigt rediger broderimotiv

- > Vælg et broderimotiv for at redigere det.

Flyt det forstørrede billede af broderimotivet

Billedet af broderimotivet kan flyttes. Billedet kan tilpasses med eller uden ændring af broderiets placering.

- > Vælg broderimotiv.
-  > Tryk på «Billedet forstørres» for at vise ikonet «Flytning af søm».
-  > Tryk på «Flyt broderimotiv».
 - Ikonet bliver mørkegråt.
- > Flyt visningen af broderimotivet.
 - Broderiets placering ændres.
-  > Tryk på «Billedet reduceres» for at gå tilbage til redigeringsmodus.

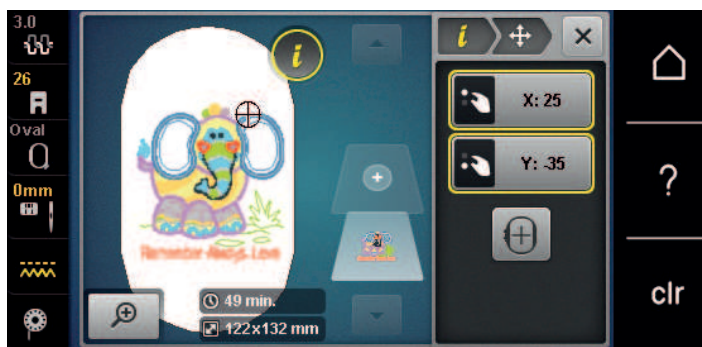

Flyt broderimotiv

- > Vælg broderimotiv.
-  > Tryk på «i-dialog».
-  > Tryk på «Flyt broderimotiv».
 - > Drej på «øverste multifunktionsknap» for at flytte broderimotivet i tværetning (vandret) i 1/10 mm-trin.
 - > Drej på «nederste multifunktionsknap» for at flytte broderimotivet i længderetning (lodret) i 1/10 mm-trin, eller tryk på broderimotivet, bliv ved med at trykke, og flyt broderimotivet frit.
 - Forskydningen vises i ikonerne med de gule rammer.



-  > Tryk på «Motiv midte».
 - Broderimotivet vil igen blive flyttet tilbage i midten af broderirammen.

Rotere broderimotiv

- > Vælg broderimotiv.
-  > Tryk på «i-dialog».
-  > Tryk på «Rotere broderimotiv».
 - > Du roterer broderimotivet med uret ved at dreje «øverste multifunktionsknap» eller «nederste multifunktionsknap» mod højre.
 - > Du roterer broderimotivet mod uret ved at dreje «øverste multifunktionsknap» eller «nederste multifunktionsknap» mod venstre.
-  > Du roterer broderimotivet i 90°-trin ved at trykke på «Rotation af broderimotiv +90°».

Ændre broderimotiv størrelsen proportional



For en optimal stingkvalitet anbefales det at ændre broderiets størrelse med højst 20 %.

Hvis broderimotivet skal øges med mere end 20%, skal broderimotivet tilpasses med et separat broderisoftware og genindlæses på maskinen.

- > Vælg broderimotiv.

- > Tryk på «i-dialog».
- > Tryk på «Ændre størrelse på broderimotivet».
- > Tryk på «Bevarelse af proportioner», hvis «Bevarelse af proportioner» ikke vises med hvid ramme.
 - «Bevarelse af proportioner» vises med hvid ramme.



- > For at forstørre broderimotivet proportionalt drejes «øverste/nederste multifunktionsknop» mod højre.
- > For at reducere broderimotivet proportional, drejes «øverste/nederste multifunktionsknop» mod venstre.

Ændre broderimotiv størrelsen uproportionalt



For en optimal stingkvalitet anbefales det at ændre broderiets størrelse med højst 20 %.

Hvis broderimotivet skal øges med mere end 20%, skal broderimotivet tilpasses med et separat broderisoftware og genindlæses på maskinen.

- > Vælg broderimotiv.
- > Tryk på «i-dialog».
- > Tryk på «Ændre størrelse på broderimotivet».
- > Tryk på «Bevarelse af proportioner», hvis «Bevarelse af proportioner» vises med hvid ramme.
 - «Bevarelse af proportioner» vises ikke med hvid ramme.





- > Drej «Øverste multifunktionsknop» mod højre for at gøre broderimotivet bredere.
- > Drej «Øverste multifunktionsknop» mod venstre for at gøre broderimotivet smallere.
- > Drej «Nederste multifunktionsknop» mod højre for at gøre broderimotivet længere.
- > Drej «Nederste multifunktionsknop» mod venstre for at gøre broderimotivet kortere.

Spejlvending af broderimotivet

Broderimotivet kan spejles både vertikalt /lodret og horisontalt/vandret.



- > Vælg broderimotiv.
- > Tryk på «i-dialog».



-  > Tryk på «Spejlvending venstre/højre» for at spejle broderimotivet vandret.
-  > Tryk på «Spejlvending op/ned» for at spejle broderimotivet lodret.

Ændre stingtype

Er stingene i satinsømmen for lange, kan de laves om til fyldningsøm.



-  > Vælg broderimotiv.
-  > Tryk på «i-dialog».
-  > Tryk på «Ændre stingtype/stingtæthed».



- > Tryk på kontakten øverst på skærmen (1) for at ændre satinsting til stikkesting.
- > Indstil og bekræft stinglængden (2).

Ændre stingtæthed

Er satinsømmen for kompakt, kan stingtætheden ændres.



-  > Vælg broderimotiv.
-  > Tryk på «i-dialog».
-  > Tryk på «Ændre stingtype/stingtæthed».



- > Indstil stingtæthed (1).

Kontroller broderimotivets størrelse og placering

Det kan kontrolleres, om størrelsen af broderimotivet passer til den tiltænkte position/placering på stoffet. Punkter der ligger udenfor broderirammen, bliver ikke kontrolleret.

-  > Vælg broderimotiv.
-  > Tryk på «i-dialog».



- > Tryk på «Kontroller broderimotiv størrelse».
 - Broderirammen flyttes, indtil nålen er på den position, der vises på skærmen.



- > Tryk på den passende pil for at vælge det ønskede hjørne på broderimotivet.
 - Broderirammen flyttes, indtil nålen er på den position, der vises på skærmen. Hvis broderimotivet endnu ikke er placeret korrekt, kan placeringen ændres med "øverste/nederste multifunktionsknop", og alle broderimotivplaceringerne kan kontrolleres igen.



- > Tryk på «Motiv midte» for at flytte nålen til midten af broderimotivet.
- > Drej på «øverste multifunktionsknop» for at flytte broderimotivet vandret.
- > Drej på «nederste multifunktionsknop» for at flytte broderimotivet lodret.

Duplikere broderimotiv

- > Vælg broderimotiv.
- > Tryk på «i-dialog».



- > Tryk på «Dupliker».
 - Broderimotivet (1) fordobles (2).

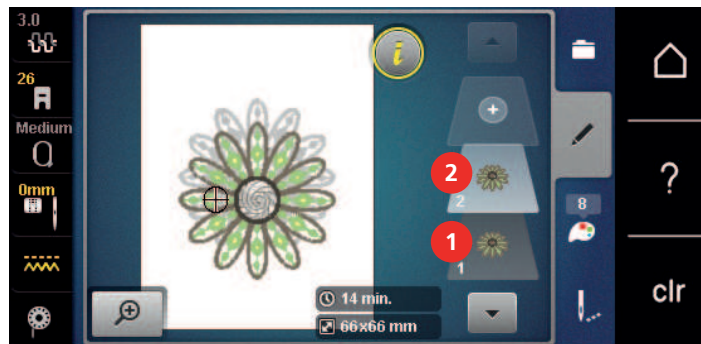

Slet broderimotiv

Det aktive broderimotiv bliver slettet.

- > Vælg broderimotiv.
- > Tryk på «i-dialog».



- > Tryk på «Slet».

15.6 Kombinere broderimotiver

Kombinere broderimotiver

I kombinationsmodus kan flere broderimotiver kombineres.

- > Vælg broderimotiv.



> Tryk på «Tilføj motiv».

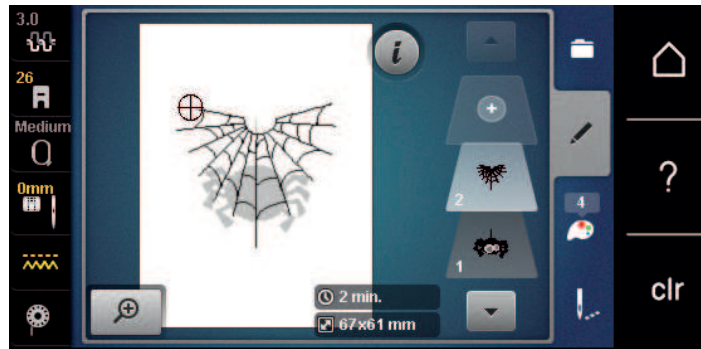

> Vælg endnu et broderimotiv.

Slet enkelt broderimotiv

Forudsætning:

- Du har oprettet en broderimotivkombination.
- > Tryk på det ønskede broderimotiv i broderimotivniveauets område (1), bliv ved med at trykke, og skub motivet udad.
- Der åbnes et nyt vindue.

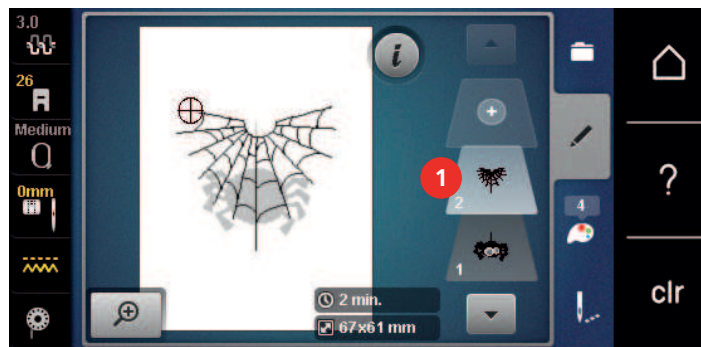

> Tryk på «Bekræft» for at slette det valgte broderimotiv.

Dupliker en kombination

Når en kombination kopieres, kan de enkelte broderimotiver ikke længere vælges.

- > Vælg broderimotiv.
- > Tryk på «Tilføj motiv».
- > Vælg endnu et broderimotiv.
- > Vælg kombination (1).



> Tryk på «i-dialog».



> Tryk på «Dupliker».

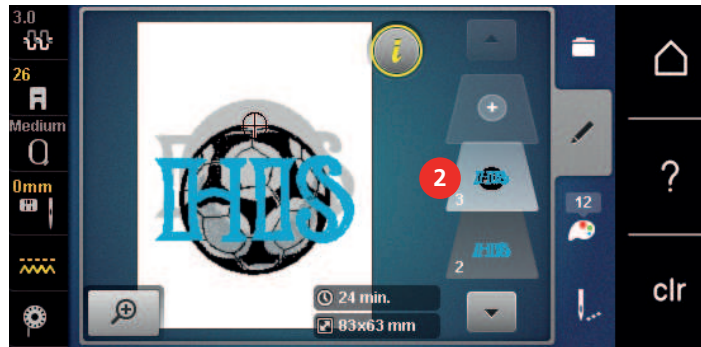

– Kombinationen fordobles (2).

15.7 Skriv en tekst

Oversigt broderiskrift

Broderimotiv	Navn
ABC	Swiss Block
<i>ABC</i>	Anniversary
ABC	Quilt Block
ABC	Childs Play
АБВ	Russian Textbook
<i>ABC</i>	Curly
ABC	Rounded Sans

Skriv en tekst



- | | | | |
|---|-------------------|---|---------------------------|
| 1 | Indtastningsfelt | 5 | «Tal og matematiske tegn» |
| 2 | «Slet» | 6 | «Specialtegn» |
| 3 | «Store bogstaver» | 7 | «Afbryd» |
| 4 | «Små bogstaver» | 8 | «Bekræft» |



En tekst er altid broderet i en farve. For at brodere enkelte bogstaver eller enkelte ord i en anden farve, skal hvert bogstav eller hvert ord vælges enkeltvis og placeres i broderiområdet.

En tekst kan placeres hvor som helst inden for broderirammen. Hvis broderimotivet er anbragt uden for broderiområdet, bliver broderirammen vist med rødt på skærmen. På broderiramme skærmen kan du kontrollere, om broderimotivet kan broderes med en anden ramme. Hvis en tekst ikke passer ind i en broderiramme, kan enkelte ord eksempelvis kombineres og placeres under hinanden.



- > Vælg «Skrifttyper».
- > Vælg broderialfabet.
- > Indtast og bekræft teksten.

Rediger teksten



- > En tekst er oprettet.
- > Tryk på «i-dialog».



- > Tryk på «WordArt».
- > Drej på «øverste multifunktionsknap» for at ændre afstanden mellem tegnene i millimetertrin.
- > Drej «nederste multifunktionsknap» til venstre eller højre for at lave en bue med teksten opad eller nedad.

15.8 Ændre broderimotiv farver

Oversigt farve ændringer

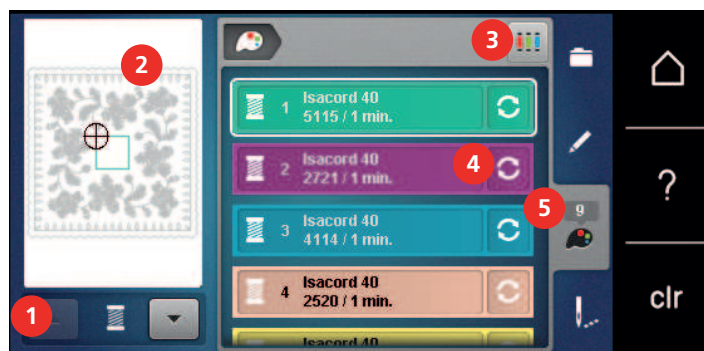

- | | | | |
|---|-----------------------------|---|------------------------------|
| 1 | «Farve information» | 4 | «Ændring af farve/producent» |
| 2 | Preview af den valgte farve | 5 | «Farveinformationer» |
| 3 | «Tildel trådmærke» | | |

Ændre farve



- > Vælg broderimotiv.
- > Tryk på «Farveinformationer».





- > Tryk på «Ændring af farve/producent» ved siden af den farve, der skal ændres, for at ændre en farve.
- > Stryg op eller ned på skærmen for at få vist flere farver.



- > Tryk på «Farvevalg ved hjælp af nummer» for at vælge farve ved at indtaste farvenummeret.
- > Indtast nummeret på den ønskede farve.
 - Farvebjælken vises til venstre.
- > Tryk på den viste farvebjælke til venstre for at bekræfte farvevalget.

Ændre trådmærke

- > Vælg broderimotiv.

-  > Tryk på «Farveinformationer».
-  > Tryk på «Ændring af farve/producent».
- > Rul til venstre og højre for at vise flere trådmærker.
-  > Tryk på «Tildel trådmærke».
- Alle trådfarver i det valgte broderimotiv, bliver ændret til det valgte trådmærke.

15.9 Broderimotivet broderes



Oversigt broderimenu



- | | |
|----------------------------|---|
| 1 «Risting» | 5 «Flerfarvet broderimotiv tænk/sluk» |
| 2 «Flyt broderiramme» | 6 «Forøg broderihastigheden »
(vises ved at rulle) |
| 3 «Broderiforløb» | 7 «Gruppering af trådfarver»
(vises ved at rulle) |
| 4 «Klip forbindelsessting» | 8 «Farve information» |



Rifunktion

Ristingene kan sys langs broderirammen eller broderimotivet. Det holder stof og stabiliseringsmaterialet bedre sammen.

-  > Vælg broderimotiv.
-  > Tryk på «Broderi».
- > Tryk på «Risting» for at sy risting langs broderimotivet.
- > Tryk på «Risting» igen for at sy risting langs broderirammen.
- > Tryk igen på «Risting» for at deaktivere ristingene.

Flyt broderiramme

Er et broderimotivet for stort, kan det forskydes ved at spænde det op så mange gange som nødvendigt.

-  > Vælg broderimotiv.
-  > Tryk på «Broderi».
- > Tryk på «Flyt broderiramme».
- > Drej på «øverste multifunktionsknop» for at flytte broderirammen vandret.
- > Drej på «nederste multifunktionsknop» for at flytte broderirammen lodret.
-  > Tryk på «Broderi» i historikforløbet for at overtage indstillingerne.

Broderiforløb ved trådbrud

Hvis tråden knækker, kan du ved hjælp af kontrolfunktionen broderiforløb, igen placere nålen i broderimotivet.

- > Vælg broderimotiv.
- > Tryk på «Broderi».



- > Tryk på «Broderiforløb».
 - I den venstre del af skærmen vises et komprimeret billede af broderimotivet. På den højre side er broderimotivet vist forstørret.



- > Vælg den ønskede position i det kompakte billede.
- > Drej på «øverste multifunktionsknap» for at flytte rammen sting for sting.
- > Drej på «nederste multifunktionsknap» for at flytte rammen i store trin.
 - Tallet i ikonet med den gule ramme viser antallet af sting i broderiforløbet.



- > Tryk på «Stingposition ved hjælp af nummer» for at vælge det ønskede sting vha. indtastning.

Klip forbindelsessting

Funktionen er aktiveret som standard og forbindelsesstingene klippes automatisk. Hvis funktionen er deaktiveret, skal forbindelsesstingene mellem broderimotiverne klippes manuelt.

- > Vælg broderimotiv.
- > Tryk på «Broderi».



- > Tryk på «Klip forbindelsessting» for at deaktivere funktionen.
- > Tryk igen på «Klip forbindelsessting» for at aktivere funktionen.



Reducere farveskift

Hvis broderimotiverne overlapper hinanden, kan farveskiftet **ikke** reduceres.

- > Vælg broderimotiv.
- > Tryk på «Broderi».



- > Tryk på «Gruppering af trådfarver».
 - Identiske farver i broderimotivet samles til én farve.



Flerfarvet broderimotiv tænk/sluk

Flerfarvede broderimotiver kan også broderes monokrom.

- > Vælg broderimotiv.
- > Tryk på «Broderi».



- > Tryk på «Flerfarvet broderimotiv tænk/sluk».
 - Broderimotivet broderes monokrom.



Farve information

Hver farve af et broderimotiv kan vælges individuelt. Broderirammen flytter da til det første sting i den aktive farve. Den aktive farve kan således broderes individuelt eller i en anden rækkefølge.

- > Vælg broderimotiv.
- > Tryk på «Broderi».
- > Rul op og ned for at vælge broderimotivets næste eller forrige farve.



15.10 Friarmsbroderi

Friarmsbroderi er broderi på lukkede og rørformede stoffer eller beklædningsstykker, som under broderingen er placeret rundt om friarmen på broderimaskinen. Det bruges ofte ved ærmer, bukseben eller andre smalle beklædningsstykker.



Et stofrør kan nemt placeres rundt om friarmen på maskinen, hvis broderirammen er sat til venstre i parkeringsposition, inden den monteres eller fjernes. Tryk på knappen «Start/Stop» for derefter at flytte broderirammen til broderiposition igen.

Brug om muligt en fyldt undertrådsspole, da broderirammen skal fjernes for at skifte spolen.

Mobiliteten af friarmen kan være begrænset eller indskrænket ved meget stramme stofrør. Det er derfor altid vigtigt, at broderirammen har nok plads til at bevæge sig frem og tilbage under brodering. Hvis broderimodularmen generes af for stramme stofrør, kan det føre til forskydninger i broderimotivet eller skader på stoffet.

Kontroller friarmens bevægelighed

Bemærk: Ved små rør kan fjernelse af tråd slås fra i setup-programmet.

- > Broderimotivet åbnes på maskinen og redigeres som ønsket.
- > Broderimotiv positionen og størrelsen markeres på stoffet, på den bedste måde.
- > Vælg den mindst mulige broderiramme.
- > Stof med passende stabilisering opspændes eller klæbes i broderirammen, alt afhængigt hvilken stabilisering der bruges.
- > Stofrøret trækkes forsigtigt over friarmen på maskinen og broderirammen monteres på broderimodulet.
- > Korriger om nødvendigt broderimotivets position.
- > Tryk på «Kontroller broderimotiv størrelse».
- > Efter succesfuld test af størrelsen på broderimotivet, kan broderiprocessen startes.
 - En detaljeret vejledning om broderi, brug af egnet materiale eller valg af de nødvendige broderiindstillinger på maskinen, finder du i «Vejledning» under broderiteknikker --> Broderi.



15.11 Administration af broderimotivet

Oversigt administration af broderimotivet

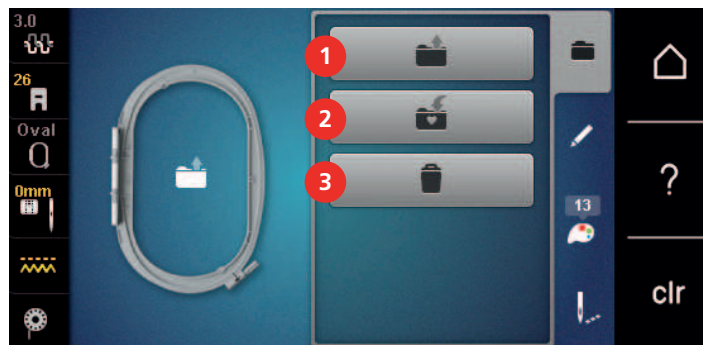

1 «Indlæs broderimotiv»

3 «Slet broderimotiv»



2 «Gem broderimotivet»

Gem broderimotivet i personlig hukommelse





I hukommelsen «Gem broderimotiv» kan du gemme vilkårlige og også individuelt ændrede broderimotiver.

- > Vælg broderimotiv.
- > Redigere broderimotiv.
- > Tryk på «Udvalg».







-  > Tryk på «Gem broderimotivet».
 - Det broderimotiv der skal gemmes, har en gul ramme.
-  – «Broderimaskine» er aktiv.
-  > Tryk på «Bekræft».





Gem et broderimotiv på et BERNINA USB-stik

- > Vælg broderimotiv.
- > Redigere broderimotiv.
-  > Tryk på «Udvalg».
-  > Tryk på «Gem broderimotivet».
 - Det broderimotiv der skal gemmes, har en gul ramme.
- > Indsæt BERNINA USB-stikket i USB-porten på din maskine.
-  > Tryk på «USB-stik».
-  > Tryk på «Bekræft».

Overskriv et broderimotiv i personlig hukommelse



- > Vælg broderimotiv.
- > Redigere broderimotiv.
-  > Tryk på «Udvalg».
-  > Tryk på «Gem broderimotivet».
 - Det broderimotiv der skal gemmes, har en gul ramme.
-  – «Broderimaskine» er aktiv.
- > Vælg det broderimotiv, der skal overskrives.
-  > Tryk på «Bekræft».



Overskriv et broderimotiv på et BERNINA USB-stik

- > Vælg broderimotiv.
- > Redigere broderimotiv.
-  > Tryk på «Udvalg».
-  > Tryk på «Gem broderimotivet».
 - Det broderimotiv der skal gemmes, har en gul ramme.
- > Indsæt BERNINA USB-stikket i USB-porten på din maskine.
-  > Tryk på «USB-stik».
- > Vælg det broderimotiv, der skal overskrives.
-  > Tryk på «Bekræft».



Importer et sømme

Sømme eller sømkombinationer kan importeres fra symodus til broderimodus og bearbejdes som broderimotiver. F.eks. kan bortmønstre hurtigt og enkelt sammensættes og gemmes som broderimotiver i mappen «Egne broderimotiver».



-  > Tryk på «Home».
-  > Tryk på «Symodus».
- > Vælg søm.

-  > Tryk på «Home».
-  > Tryk på «Broderimodus».
 - Sømmen gemmes automatisk i mappen «Egne broderimotiver».
-  > Vælg «Egne broderimotiver».
- > Vælg søm.

Indlæs broderimotiv fra personlig hukommelse





-  > Tryk på «Udvalg».
-  > Tryk på «Indlæs broderimotiv».
-  > Vælg «Egne broderimotiver».
- > Vælg broderimotiv.

Indlæs broderimotiv fra BERNINA USB-stik





-  > Tryk på «Udvalg».
- > Indsæt BERNINA USB-stikket i USB-porten på din maskine.
-  > Tryk på «USB-stik».
- > Vælg broderimotiv.

Slet broderimotiv fra personlig hukommelse

Broderimotiver gemt i personlig hukommelse kan slettes enkeltvis.

-  > Tryk på «Udvalg».
-  > Tryk på «Slet».
-  – «Broderimaskine» er aktiv.
- > Vælg det broderimotiv, der skal slettes.
-  > Tryk på «Bekræft».

Slet broderimotiv fra BERNINA USB-stik

-  > Tryk på «Udvalg».
-  > Tryk på «Slet».
- > Indsæt BERNINA USB-stikket i USB-porten på din maskine.
-  > Tryk på «USB-stik».
- > Vælg det broderimotiv, der skal slettes.
-  > Tryk på «Bekræft».

16 Broderi

16.1 Broderi med «Start/Stop»-knappen

I tilfælde af strømsvigt stoppes broderiprocesen. Maskinen kører efter genstart til den sidst broderede position.



- > Tryk på knappen «Start/Stop», indtil broderimaskinen starter.
 - Alle mønsterdele af den aktive farve broderes færdig.
 - Broderimaskinen stopper automatisk, når den er færdig.
 - Begge tråde klippes automatisk.
 - Broderimaskinen skifter automatisk til den næste farve.

> Skift overtrådsfarve.



- > Tryk på knappen «Start/Stop» for at brodere den nye farve.
 - Når broderimotivet er færdigt, stopper maskinen automatisk, og trådene afklippes automatisk.

16.2 Forøge broderihastigheden

For at sikre den bedste broderikvalitet, reduceres hastigheden ved broderi, alt afhængigt af broderipositionen. Det er muligt at vælge mellem optimal og maksimal hastighed. Standard = optimal hastighed. Bemærk, at kvaliteten af det færdige broderimotiv, ikke kan garanteres ved maksimal hastighed.

Ved at slukke og tænde maskinen, indstilles den optimale broderihastighed.

Forudsætning:

- Broderimotiv er valgt.



- > Tryk på «Broderihastighed».
 - Den maksimale hastighed aktiveres.
- > Tryk igen på «Broderihastighed».
 - Den optimale hastighed aktiveres.

16.3 Indstil overtrådsspændingen

Grundindstillingen af overtrådsspændingen sker automatisk ved valg af en søm eller broderimotiv.

Overtrådsspændingen er optimalt indstillet fra BERNINA fabrikken og maskinen er testet. Dertil bruges Metrosene-/Seralontråd 100/2 (Firma Mettler) til både over- og undertråd.

Hvis der bruges andre sy- eller broderi tråde, kan det have udslag i overtrådens spænding. Hvilket gør det nødvendigt at tilpasse trådspændingen individuelt til dit sy- eller broderiprojekt og den ønskede søm eller broderimotiv.

Jo højere overtrådsspændingen er indstillet, desto kraftigere spændes overtråden, og undertråden vil blive trukket kraftigere ind i stoffet. Med en lavere overtrådsspænding spændes overtråden svagere, og undertråden trækkes herved svagere ind i stoffet.

Ændringer i overtrådsspændingen påvirker den valgte søm og alle broderimotiver. Permanente ændringer af overtrådsspændingen for symodus (se side 47) og for broderimodus (se side 50) kan indstilles i setup-programmet.

Forudsætning:

- Overtrådsspændingen er ændret i setup-programmet.



- > Tryk på «Overtrådsspænding».

- > Indstil overtrådsspændingen.



- > Tryk på ikonet til højre med den gule ramme for at nulstille ændringerne til grundindstillingen.
- > Tryk på ikonet til venstre med den gule ramme for at nulstille ændringerne i **Setup-programmet** til grundindstillingen.

16.4 Start broderi med fodpedal

Det anbefales kun at brodere med fodpedalen, når der broderes små sekvenser, f.eks. StumpWork.

- > Træd på fodpedalen ned og hold den nede for at starte broderingen.

17 Pleje og vedligeholdelse

17.1 Firmware

Kontroller firmwareversionen

Maskinens firmware- og hardwareversioner vises.



> Tryk på «Home».



> Tryk på «Setup-program».



> Tryk på «Maskinindstillinger».



> Tryk på «Information».



> Tryk på «Maskindata».

Opdatering af firmware



Du kan downloade maskinens aktuelle firmware og en detaljeret trin-for-trin-vejledning for opdateringsprocessen på www.bernina.com. Som regel bliver personlige data og indstillinger automatisk overført, ved en firmware opdatering. Af sikkerhedsmæssige årsager anbefales det dog at gemme data og indstillinger på et BERNINA USB-stik før en firmwareopdatering. Hvis personlige data og indstillinger går tabt i løbet af en firmware opdatering, kan de efterfølgende overføres tilbage til maskinen.

Forudsætning:

- Tilbehør som broderimodul eller BSR-fod, der tilsluttes til maskinen, er fjernet.

> Sæt USB-stikket med den nye firmwareversion ind i maskinen.



> Tryk på «Home».



> Tryk på «Setup-program».



> Tryk på «Maskinindstillinger».



> Tryk på «Vedligeholdelse/opdatering».



> Tryk på «Opdatering af firmware».



> Tryk på «Opdatering» for at starte opdateringen af firmwaren.

Bemærk: Opdateringen kan vare flere minutter. Sluk ikke maskinen, og fjern ikke USB-stikket under opdateringen.

– Maskinen genstarter. Når opdateringen er afsluttet, vises en meddelelse.

Gendan sikkerhedskopierede data

Hvis personlige data og indstillinger går tabt i ved softwareopdateringen, kan dette senere overføres til maskinen igen.

> BERNINA USB-stikket med de sikrede data og indstillinger sættes i USB-porten på maskinen.



> Tryk på «Home».

- > Tryk på «Setup-program».
- > Tryk på «Maskinindstillinger».
- > Tryk på «Vedligeholdelse/opdatering».
- > Tryk på «Opdatering af firmware».

PAS PÅ

BERNINA USB-stik (ekstra tilbehør) bliver fjernet for tidligt

Sikkerhedskopierede data bliver ikke overført og maskinen ikke kan startes.

- > Fjern først BERNINA USB-stikket (ekstra tilbehør) når den sikrede data er blevet overført.



- > Tryk på «Indlæsning af data».
 - Når dataene er overført, vises kortvarigt et grønt flueben.

17.2 Maskine

Rengøring af skærm

- > Den slukkede skærm tørres af, med en blød, let fugtig mikrofiber klud.

Rens transportøren

Trådrester under stingpladen skal fjernes regelmæssigt.

- > Hæv nål og syfod.

⚠ FORSIGTIG

Elektrisk drevet maskine

Fare for personskader ved nål og griber.

- > Maskinen slukkes og stikket tages ud af stikkontakten.

- > Fjern nål og syfod.
- > Sænk transportøren.



- > Fjern stingpladen.

PAS PÅ

Støv og trådrester i maskinen

Beskadigelse af mekaniske og elektroniske komponenter.

- > Brug en rensbørste eller en blød klud.
- > Brug ikke tryklufspray.

- > Rens transportøren med rensbørsten.

Rengøring af griberen



Elektrisk drevet maskine

Fare for personskader ved nål og griber.

> Maskinen slukkes og stikket tages ud af stikkontakten.

- > Griberdækslet åbnes.
- > Fjern spolekapslen.
- > Tryk klinken til venstre.



- > Klap holdebøjlen med det sorte griberbanedæksel ned.
- > Fjern griberen.

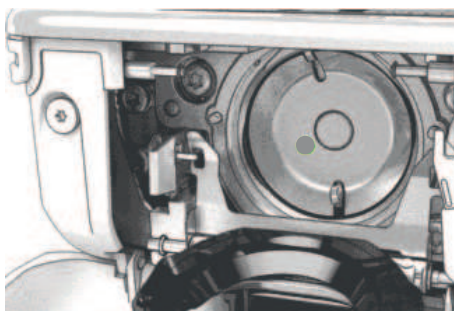

PAS PÅ

Støv og trådrester i maskinen

Beskadigelse af mekaniske og elektroniske komponenter.

- > Brug en rensbørste eller en blød klud.
- > Brug ikke tryklufspray.
- > Rengør griberbanen med en rensbørste og en blød klud. Brug ikke spidse genstande til dette.
- > Hold griberen i midten af stiften med to fingre.
- > Griberen føres med underkanten fremad, skråt oppe fra og ned bag griberbanedækslet.
- > Placer griberen således at begge takker ved griberbanen passer ind i de tilsvarende åbninger ved griberen. De farvede markeringer ved griberførerens huller skal være synlige.
- > Indsæt griberen.
 - Griberen er magnetisk og vil blive trukket i den rigtige position.
- > Griberbanedækslet og holdebøjlen lukkes, klinken skal gå i hak.
- > Drej på håndhjulet til kontrol.
- > Indsæt spolekapslen.

Smøring af griberen

Ved at smøre griberen kan uønsket støj i griberområdet undgås. BERNINA anbefaler, at griberen smøres på følgende tidspunkter:

- Før maskinen bruges første gang
- Efter at maskinen har stået stille i længere tid
- Ved intensiv brug: dagligt før syning
- Når meddelelsen "Smør maskine" vises
- Ved uønskede lyde i griberområdet

⚠ FORSIGTIG**Elektrisk drevet maskine**

Fare for personskader ved nål og griber.

> Maskinen slukkes og stikket tages ud af stikkontakten.

- > Fjern spolekapslen.
- > Tryk klinken til venstre.



- > Klap holdebøjlen med det sorte griberbanedæksel ned.
- > Fjern griberen.

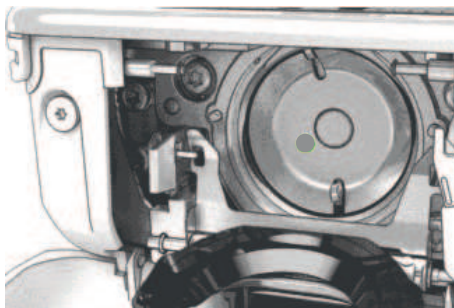

- > Rengør griberbanen med en rensbørste og en blød klud. Brug ikke spidse genstande til dette.
- > Kom en dråbe BERNINA-symaskineolie ind i griberbanen forned.



- > Kom en dråbe BERNINA-symaskineolie i hvert af de to oliedepoter, således at filtstykkerne er fugtige, og sørg for, at der ikke kommer olie på den rødt markerede gribermuffe-flade.



- > Hold griberen i midten af stiften med to fingre.
- > Før griberen med underkanten fremad, skråt oppe fra og ned bag griberbanedækslet.
- > Placer griberen således at begge takker ved griberbanen passer ind i de tilsvarende åbninger ved griberen. Den grå markering ved griberførerens hul skal være synlig.
- > Indsæt griberen.
 - Griberen er magnetisk og vil blive trukket i den rigtige position.

- > Griberbanedækslet og holdebøjlen lukkes, klinken skal gå i hak.
- > Drej på håndhjulet til kontrol.
- > Isæt spolekapslen.
- > Sy eller brodér på en stofrest.

Rengøre trådfangeren



- > Tryk på «Home».



- > Tryk på «Setup-program».



- > Tryk på «Maskinindstillinger».



- > Tryk på «Vedligeholdelse/opdatering».











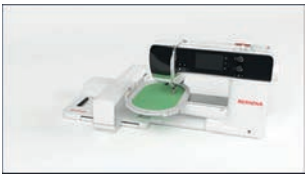
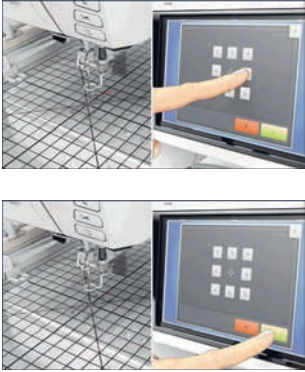

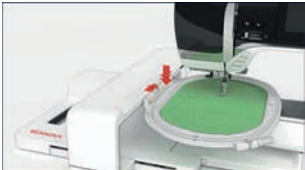
- > Tryk på «Rengøring af trådfanger».
- > Trådfangeren rengøres i henhold til instruktionerne på skærmen.

18 Fejl og driftsforstyrrelser

18.1 Fejlmeddelelse

Skærbillede	Årsag	Løsning
	Ukendt sømnummer.	> Kontrollér indtastningen, og indtast et nyt nummer.
	Det er ikke muligt at vælge broderimønster i kombinationsmodus.	> Kombiner andre sømme.
	Transportøren er ikke sænket.	> Tryk på knappen «Transportør oppe/nede» for at sænke transportøren.
	Den valgte nål og stingplade kan ikke anvendes sammen.	> Skift nål. > Skift stingplade.
	Nålen er ikke i øverste position.	> Drej håndhjulet for at indstille nålepositionen.
	Overtråden er brugt op.	> Tråd nålen igen.
	Overtråden er sprunget.	> Tråd nålen igen.
	Undertråden er brugt op.	> Tråd nålen igen.
	Undertråden er sprunget.	> Rengør griberen. > Tråd nålen igen.
	Hovedmotoren kører ikke.	> Drej håndhjulet med uret, indtil nålen er oppe. > Fjern stingpladen. > Fjern trådrester. > Rengør griberen. > Fjern griberen, og kontrollér om der er afbrækkede nålestykker på den magnetiske griber. > Isæt griberen korrekt.

Skærbillede	Årsag	Løsning
	Forbindelsen mellem broderimaskinen og broderimodulet er afbrudt pga. vibrationer.	<ul style="list-style-type: none"> > Sørg for at broderimodulet og maskinen står på samme jævne overflade. > Tilslut broderimodulet med maskinen.
	Nåleplaceringen passer ikke med broderiramme's midte.	<ul style="list-style-type: none"> > Kalibrering af broderiramme.
	Broderimodulet er ikke monteret.	<ul style="list-style-type: none"> > Tilslut broderimodulet med maskinen. > Kontakt din BERNINA forhandler for at få maskinen kontrolleret.
	Broderiramme er ikke monteret.	<ul style="list-style-type: none"> > Monter broderirammen.
	Broderirammen er monteret.	<ul style="list-style-type: none"> > Fjern broderirammen.
	Broderirammen flyttes efterfølgende.	<ul style="list-style-type: none"> > Tryk på «Bekræft».
	Mega-broderiramme oppe.	<ul style="list-style-type: none"> > Flyt Mega-broderirammen til øverste position.
	Mega-broderiramme i midten.	<ul style="list-style-type: none"> > Flyt Mega-broderiramme til midterste position.

Skærbillede	Årsag	Løsning
	Mega-broderiramme nede.	> Flyt Mega-broderiramme til nederste position.
	En del af broderimotivet er uden for broderirammen.	> Placer broderimotivet på ny og forsæt med at brodere.
	Broderimotivet er for stort.	> Reducer broderimotivet. > Monter en større broderiramme.
For lidt kapacitet på BERNINA USB-stikket (ekstra tilbehør).	Der er for lidt kapacitet på BERNINA USB-stikket (ekstra tilbehør).	> Sørg for der bruges et BERNINA USB-stik (ekstra tilbehør). > Slet dataene på BERNINA USB-stikket (ekstra tilbehør).
Ingen personlige data på BERNINA USB-stikket (ekstra tilbehør).	Ingen personlige data til rådighed til at gendanne indstillinger på BERNINA USB-stikket (ekstra tilbehør).	> Sørg for, at data og indstillinger på BERNINA USB-stikket (ekstra tilbehør) er sikkerhedskopieret.
Gendannelse af personlige data er mislykket.	Firmwareopdateringen blev gennemført korrekt, men de personlige data blev ikke gendannet.	> Sørg for, at data og indstillinger på BERNINA USB-stikket er blevet sikkerhedskopieret. > Overfør sikkerhedskopierede data til maskinen.
Intet BERNINA USB-stik tilsluttet. Sørg for, at der altid er sat det samme BERNINA USB-stik i, under alle de automatiske opdateringer.	BERNINA USB-stik (ekstra tilbehør) er ikke sat i.	> Anvend et BERNINA USB-stik (ekstra tilbehør). Sørg for, der er tilstrækkelig ledig kapacitet.
Opdateringen af firmwaren mislykkedes.	Den nye firmwareversion blev ikke fundet på USB-stikket.	> Sørg for, at den komprimerede ZIP-fil med firmwareopdateringen er pakket ud. > Kontrollér, at dataene til firmwareopdateringen er gemt direkte på datamediet og ikke i en mappe på USB-stikket. > Opdater firmwaren.

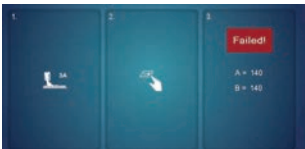
Skærbillede	Årsag	Løsning
	<p>Maskinen skal rengøres/smøres.</p>	<ul style="list-style-type: none"> > Rengør maskinen. > Smør griberen. <p>Vigtige oplysninger om smøring: For meget olie kan efterlade spor på stof og tråd.</p> <ul style="list-style-type: none"> > Sy/brodere først på en stofrest efter smøring.
<p>Den automatiske trådclip (ved trådfangeren) skal renses.</p>	<p>Trådfangeren skal renses. Meddelelsen vises efter at have nået 1000 skærecyklus, hver gang maskinen er tændt.</p>	<ul style="list-style-type: none"> > Tryk på «Bekræft». <ul style="list-style-type: none"> – Maskinen åbner funktionen «Rens trådfangeren». > Trådfangeren rengøres i henhold til instruktionerne på skærmen. <ul style="list-style-type: none"> – Tælleren for skærecyklussen nulstilles.
<p>Det er tid til serviceeftersyn. Kontakt venligst din BERNINA forhandler for at aftale en tid.</p>	<p>Maskinen skal til eftersyn. Meddelelsen vises når det programmerede serviceinterval er nået.</p> <p>Vigtige informationer: Når rengørings- og vedligeholdelsesarbejdet udføres korrekt, sikres maskinens funktionsevne og lange levetid. Overholdes dette ikke, kan det få indflydelse på levetiden og garantien. Prisen for serviceeftersynet er landsdækkende. Informationer fås hos din BERNINA forhandler eller dit servicecenter.</p>	<ul style="list-style-type: none"> > Kontakt din BERNINA forhandler. > Slet visningen midlertidigt ved at trykke på ikonet «ESC». <p>Efter tredje sletning vises meddelelsen først, når det næste serviceinterval nås.</p>
	<p>Kalibreringen af Automatisk knaphuls fod #3A mislykkedes.</p>	<ul style="list-style-type: none"> > Kontrollér, at syfoden bevæger sig let. Fjern om nødvendigt fnug, støv og stofrester. > Rengør reflektoren med en blød, let fugtig mikrofiberklud. > Kontrollér reflektorens position. Korrigér om nødvendigt reflektorens position, eller udskift syfoden. > Kontrollér plasten på syfodens underside for slid. Udskift syfoden om nødvendigt. > Rengør transportøren. > Kontakt BERNINA forhandleren, hvis fejlen fortsat forekommer.

18.2 Fejlfinding

Fejl	Årsag	Løsning
Uregelmæssig søm	Overtråden er for stram/løs.	> Indstil overtrådsspændingen. > Kontrollér trådafspolingen fra trådspolen.
	Nålen er stump eller krum.	> Skift nål, og sørg for kun at bruge nye BERNINA-kvalitetsnåle.
	Nål af ringe kvalitet.	> Brug nye BERNINA kvalitetsnåle.
	Tråd af ringe kvalitet.	> Brug kvalitetstråd.
	Forkert nål/tråd-kombination.	> Brug passende nål til trådens tykkelse.
	Forkert trådet.	> Tråd nålen igen.
	Stoffet trækkes.	> Før stoffet jævnt.
Uregelmæssig søm	Forkert spolekapsel.	> Brug den medfølgende spolekapsel med trekant.
		
Springer sting over	Forkert nål.	> Brug kun nåle fra nålesystemet 130/705H.
	Nålen er stump eller krum.	> Skift nål.
	Nål af ringe kvalitet.	> Brug nye BERNINA kvalitetsnåle.
	Nålen er sat forkert i.	> Før nålen ind i nåleholderen med den flade side bagud indtil stop, og skru den fast.
	Forkert nålespids.	> Tilpas nålespidsen til tekstil-strukturen i syprojektet.
Fejlsting	Trådrester mellem trådspændingsskiverne.	> Træk et tyndt, foldet stykke stof (ikke yderkanten) flere gange mellem trådspændingsskiverne.
	Forkert trådet.	> Tråd nålen igen.
	Trådrester under spolekapslens fjeder.	> Fjern trådrester under fjederen.

Fejl	Årsag	Løsning
Overtråden er sprunget	Forkert nål/tråd-kombination.	> Brug passende nål til trådens tykkelse.
	Overtråden er for stram.	> Reducer overtrådsspændingen.
	Forkert trådet.	> Tråd nålen igen.
	Tråd af ringe kvalitet.	> Brug kvalitetstråd.
	Stingpladens hul eller griberspidsen er beskadiget.	> Kontakt BERNINA-forhandleren for at få skaderne repareret. > Skift stingplade.
	Tråden sidder fast i trådgiveren.	> Skub topdækslet (1) til venstre, og tag derefter topdækslet af. > Fjern trådrester. > Sæt de 4 stifter på topdækslet i de tilhørende forsænkninger og skub topdækslet til højre.
		
Undertråden er sprunget	Spolekapslen er beskadiget.	> Udskift spolekapslen.
	Stingpladens hul er beskadiget.	> Kontakt BERNINA-forhandleren for at få skaderne repareret. > Skift stingplade.
	Nålen er stump eller krum.	> Skift nål.
Nålen knækker	Nålen er sat forkert i.	> Før nålen ind i nåleholderen med den flade side bagud indtil stop, og skru den fast.
	Stoffet trækkes.	> Før stoffet jævnt.
	Tykt stof trækkes.	> Brug en passende syfod til tykt stof, f.eks. Jeansfod #8. > Brug udligningsplader ved syning over tykke sømme.
	Knuder i tråden.	> Brug kvalitetstråd.
Stingbredde kan ikke indstilles	Den valgte nål og stingplade kan ikke anvendes sammen.	> Skift nål. > Skift stingplade.
Hastigheden er for lav	For lav stuetemperatur.	> Stil maskinen i et rum med stuetemperatur, 1 time før du begynder at sy.
	Indstillinger i setup-program.	> Indstil hastigheden i setup-programmet. > Indstil hastighedsskyderen.
Maskinen starter ikke	For lav stuetemperatur.	> Stil maskinen i et rum med stuetemperatur, 1 time før du begynder at sy. > Tilslut og tænd for maskinen.
	Maskinen er defekt.	> Kontakt din BERNINA forhandler.

Fejl	Årsag	Løsning
Sylyset og lyset på friarmen virker ikke	Indstillinger i setup-program.	> Tænd i setup-programmet.
	Sylyset er defekt.	> Kontakt din BERNINA forhandler.
Overtrådsindikator reagerer ikke	Indstillinger i setup-program.	> Tænd i setup-programmet.
	Overtrådsindikatoren er defekt.	> Kontakt din BERNINA forhandler.
Undertrådsindikator reagerer ikke	Indstillinger i setup-program.	> Tænd i setup-programmet.
	Undertrådsindikatoren er defekt.	> Kontakt din BERNINA forhandler.
Fejl under firmwareopdatering	USB-stik genkendes ikke.	> Brug et BERNINA USB-stik.
	Opdateringsprocessen går i stå, og timeglasset på skærmen går ikke væk.	> Fjern USB-stikket. > Sluk maskinen. > Tænd maskinen. > Følg instruktionerne på skærmen.
	Filerne med firmwareopdateringen bliver ikke fundet.	> Udpak den komprimerede ZIP-fil. > Gem dataene til firmwareopdateringen direkte på datamediet og ikke i en mappe på USB-stikket.
BSR-syfod #42 ikke genkendt	Linse tilsmudset.	> Rengør linsen med en blød, let fugtig klud.
	BSR-ledning ikke tilsluttet korrekt.	> Sæt BSR-stikket lodret i, indtil det går mærkbart i indgreb.
Stolper og/eller trenser gennemsys ikke gentagne gange	Automatisk knaphulsfod #3A er ikke kalibreret med maskinen.	> Kalibrer Automatisk knaphulsfod #3A.

19 Opbevaring og Bortskaffelse

19.1 Opbevaring af maskinen

Det anbefales at opbevare maskinen i original emballagen. Hvis maskinen er opbevares i et koldt rum, skal den stilles i et rum ved stuetemperatur i ca. 1 time før brug.

- > Maskinen slukkes og stikket tages ud af stikkontakten.
- > Opbevar ikke maskinen udendørs.
- > Beskyt maskinen mod vind og vejr.

19.2 Bortskaffelse af maskinen

- > Rengør maskinen.
- > Maskinens komponenter sorteres og bortskaffes i henhold til gældende lokale love og regler.



20 Tekniske specifikationer

Betegnelse	Værdi	Enhed
Maksimal stoftykkelse	10,5 (0,41)	mm (in)
Maksimal hastighed	1000	Sting pr. minut
Fodpedal	LV-1	
Nålesystem	130/705	
Mål uden spoleholder (B × H × L)	450 × 330 × 200 (17,72 × 12,99 × 7,87)	mm (in)
Mål inkl. broderimodul uden spoleholder (B × H × L)	750 × 330 × 450 29,53 × 12,99 × 17,72	mm (in)
Maskinens vægt	11,2 (25,35)	kg (lb)
Vægt på broderimodul	3,7 6,6	kg (lb)
Energiforbrug	90	W
Indgangsspænding	100 – 240 50 - 60	V Hz
Beskyttelsesklasse (Elektroteknik)	II	

21 Oversigt motiver

21.1 Oversigt sømme

Nyttesømme

1	2	3	4	5	6	7	8	9	10	11	12	13	14
15	16	17	18	19	20	22	23	24	25	26	27	29	30
32	33	34	35	36	37								

Knaphuller

51	52	53	54	55	56	57	58	59	60	61	62	63	64
65	67	69											

Pyntesømme

Natursømme

101	102	103	104	106	107	108	109	110	111	112	113	114	115
116	117	118	119	122	123	124	125	129	130	131	132	137	138
139	140	141	142	143	144	145	146	150	152	153	154	155	156
159	160	161	167	168	169	170	171	174	175	176	177	178	179
180	181	182	183	184	185								

Korssting

301	302	303	304	305	306	307	308	309	314	319	320	321	322
323	324	325	326	327	328	329	330	331	332	333	334	335	336
337	338	339	371	372	373								

Satinsømme

401	402	405	406	407	408	409	410	412	413	414	415	416	417
418	419	421	422	423	424	425	426	427	428	429	431	433	434
436	437	440	442	443	444	445	447	448	449	453	454	455	456
461	465	466	471	472	473								

Geometriske sømme

601	602	603	604	605	606	607	608	609	610	611	612	613	614
615	616	618	619	620	621	622	623	624	625	626	627	628	629
630	631	632	633	634	635	636	637	639	640	641	642	643	644
645	646	647	648	649	650	651	652	653	654	655	656	657	658
660	661	662	663	664	665	666	677	678	679	680	682	683	684

Oversigt motiver

685 	686 	691
---------	---------	---------

Hulsømme

701 	702 	703 	704 	705 	706 	707 	708 	709 	710 	711 	712 	713 	714
715 	716 	717 	721 	722 	723 	724 	725 	726 	727 	729 	730 	731 	732
733 	734 	735 	736 	737 	738 	739 	740 	741 	742 	743 	744 	745 	746
747 	748 	749 	750 	751 	752 	756 	769 	770 	771 	772 	773 	774 	775
776 	777 	778 	779 	780 	781 	782 	783 						

Jugendsømme

901 	902 	903 	904 	905 	906 	907 	908 	909 	910 	911 	912 	913 	914
915 	916 	917 	918 	919 	920 	921 	922 	924 	926 	928 	929 	935 	937
938 	939 	940 	944 	945 	946 	948 	949 	950 	952 	954 	955 	957 	958
959 	960 	961 	962 										

Specialsømme

1101 	1102 	1103 	1104 	1105 	1106 	1107 	1108 	1109 	1110 	1113 	1115 	1116 	1121
1122 	1124 												

International

1701	1702	1703	1704	1705	1706	1707	1708	1709	1710	1711	1715	1716	1717
1718	1719	1720	1721	1722	1723								

Årstider

2001	2002	2003	2004	2005	2006	2007	2008	2009	2015	2017	2019	2022	2023

Quiltesømme

1301	1302	1303	1304	1305	1306	1307	1308	1309	1310	1311	1312	1313	1314
				6 / inch 2.4 / cm	8 / inch 3.2 / cm	10 / inch 4 / cm	irregular look						
1315	1316	1317	1318	1319	1320	1321	1322	1323	1324	1325	1326	1327	1329
1330	1331	1332	1333	1334	1335	1336	1337	1338	1339	1340	1341	1342	1343
1344	1345	1346	1363	1364	1365	1366	1367	1368	1369	1370	1371	1373	1374
1375	1376	1377	1378	1379	1380	1381	1382	1384	1385	1386	1387	1388	1389
1390	1391	1393	1394										









21.2 Oversigt broderimotiver

Redigere broderimotiv



















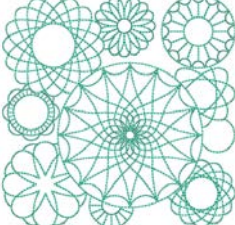







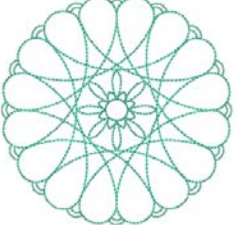

Lad din kreativitet blomstre. Du har et bredt udvalg af tilgængelige broderimotiver.

Hvis et af følgende piktogrammer vises under broderimotivnummeret, kan du finde flere oplysninger på adressen

<https://www.bernina.com/specialeffects>.

	Fritstående blonde		PunchWork
	Hulsømsbroderi		Broderi med snor
	Frynsebroderi		Projekter i ramme
	Applikation		Puffy skrift
	CutWork		Quiltning
	PaintWork		Trapunto
	CrystalWork		

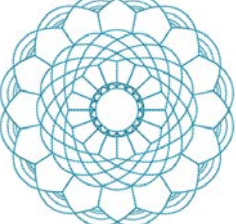
Quiltsømme

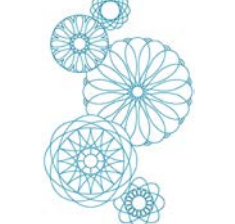
 12380-43	 123 x 123 mm 4.9 x 4.9 inch	 8.248	 12499-23	 123 x 123 mm 4.9 x 4.9 inch	 11.194
1.  Isacord 40 1543			1.  Isacord 40 5115		
 12499-06	 102 x 102 mm 4 x 4 inch	 3.838	 12499-04	 123 x 123 mm 4.9 x 4.8 inch	 7.229
1.  Isacord 40 5115			1.  Isacord 40 5610		
 12499-05	 123 x 123 mm 4.9 x 4.9 inch	 6.317	 12499-24	 133 x 215 mm 5.2 x 8.4 inch	 11.445
1.  Isacord 40 4103			1.  Isacord 40 4103		

12416-04 89 x 89 mm 3.5 x 3.5 inch 3.482

1. Isacord 40 0721



12416-03 124 x 124 mm 4.9 x 4.9 inch 5.909

1. Isacord 40 0721



12416-26 44 x 174 mm 1.7 x 6.9 inch 2.816

1. Isacord 40 3830



Nb347_48 76 x 76 mm 3 x 3 inch 2.337

1. Isacord 40 5513

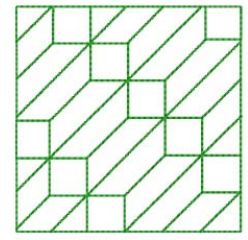

Nb334_48 127 x 127 mm 5 x 5 inch 6.838

1. Isacord 40 5513

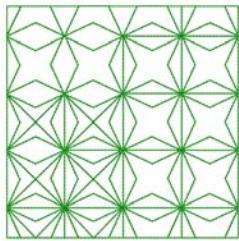

Nb335_48 127 x 127 mm 5 x 5 inch 7.971

1. Isacord 40 5513

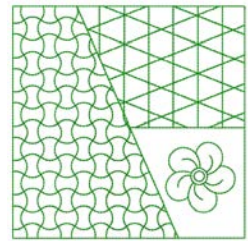

Nz498 89 x 89 mm 3.5 x 3.5 inch 2.642

1. Isacord 40 3353

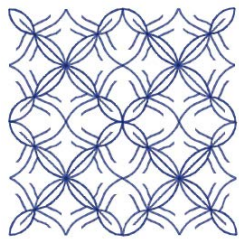

Nz503 99 x 99 mm 3.9 x 3.9 inch 2.103

1. Isacord 40 3353

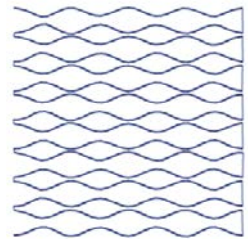

82013-29 121 x 121 mm 4.8 x 4.8 inch 5.644

1. Isacord 40 2920

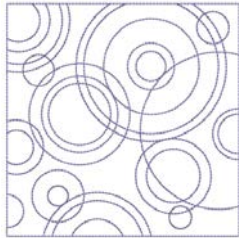

82013-30 83 x 166 mm 3.3 x 6.5 inch 2.774

1. Isacord 40 2920



82013-31 57 x 58 mm 2.3 x 2.3 inch 1.884

1. Isacord 40 2920



82013-32 122 x 105 mm 4.8 x 4.1 inch 4.506

1. Isacord 40 2920

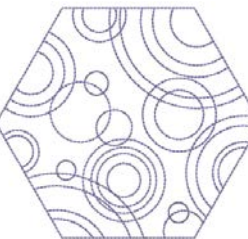

Oversigt motiver

12416-24



89 x 73 mm
3.5 x 2.9 inch



2.330

1. Isacord 40 3830



12607-16



123 x 122 mm
4.8 x 4.8 inch



1.222

1. Isacord 40 0020



12616-16



123 x 123 mm
4.8 x 4.8 inch



1.198

1. Isacord 40 5422



12380-22



110 x 61 mm
4.4 x 2.4 inch



2.487

1. Isacord 40 1543



12380-30



89 x 96 mm
3.5 x 3.8 inch



4.442

1. Isacord 40 1543



12380-04



83 x 90 mm
3.3 x 3.5 inch



2.189

1. Isacord 40 1543



12380-08



89 x 89 mm
3.5 x 3.5 inch



2.725

1. Isacord 40 1543



Bd800_48



126 x 122 mm
5 x 4.8 inch



609

1. Isacord 40 3654

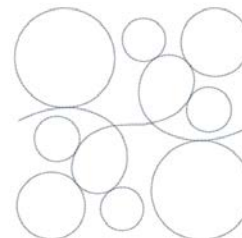

Bd804_48



123 x 124 mm
4.8 x 4.9 inch



904

1. Isacord 40 0111

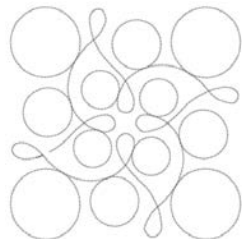

Bd796_48



47 x 173 mm
1.9 x 6.8 inch



521

1. Isacord 40 3654



Bd837_48



123 x 123 mm
4.9 x 4.9 inch



1.629

1. Isacord 40 0138



Bd292



95 x 95 mm
3.7 x 3.7 inch



3.036

1. Isacord 40 3332

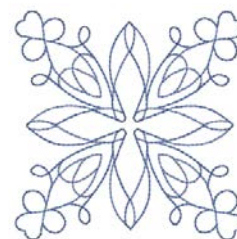

Bd299 94 x 95 mm 3.7 x 3.7 inch 3.133

1. Isacord 40 0700



Bd308 95 x 94 mm 3.7 x 3.7 inch 3.763

1. Isacord 40 1311

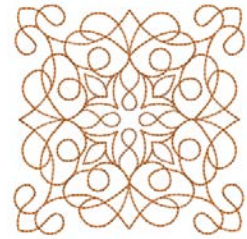

Bd413_48 97 x 97 mm 3.8 x 3.8 inch 4.124

1. Isacord 40 5822



Bd554_48 110 x 110 mm 4.3 x 4.3 inch 6.252

1. Isacord 40 2153

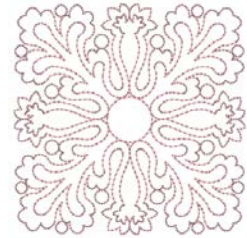

Bd553_48 114 x 121 mm 4.5 x 4.8 inch 5.845

1. Isacord 40 2153

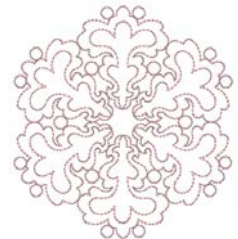

Bd567_48 108 x 108 mm 4.3 x 4.3 inch 4.359

1. Isacord 40 2530



Bd394_48 97 x 97 mm 3.8 x 3.8 inch 4.586

1. Isacord 40 3641



Bd412_48 89 x 53 mm 3.5 x 2.1 inch 1.427

1. Isacord 40 1335



Bd501_48 64 x 61 mm 2.5 x 2.4 inch 1.202

1. Isacord 40 3151



Bd502_48 62 x 61 mm 2.4 x 2.4 inch 1.139

1. Isacord 40 3151



Bd513_48 64 x 63 mm 2.5 x 2.5 inch 950

1. Isacord 40 1532



Bd514_48 64 x 63 mm 2.5 x 2.5 inch 926

1. Isacord 40 1352



Oversigt motiver

Bd562_48



64 x 126 mm
2.5 x 5 inch



2.322

1. Isacord 40 5531



Bd568_48



110 x 160 mm
4.3 x 6.3 inch



6.137

1. Isacord 40 3151



Bd563_48



90 x 90 mm
3.5 x 3.5 inch



2.482

1. Isacord 40 5531



Bd569_48



120 x 120 mm
4.7 x 4.7 inch



6.183

1. Isacord 40 1220



Udsmykning

Nb826_48



135 x 133 mm
5.3 x 5.2 inch



11.154

1. Isacord 40 9971
2. Isacord 40 9978
3. Isacord 40 9973
4. Isacord 40 1972



Nb843_48



87 x 121 mm
3.4 x 4.8 inch



8.976

1. Isacord 40 9971
2. Isacord 40 9937
3. Isacord 40 9925
4. Isacord 40 9975
5. Isacord 40 9978
6. Isacord 40 9973
7. Isacord 40 9982
8. Isacord 40 1972



12633-06



120 x 120 mm
4.7 x 4.7 inch



18.023

1. Isacord 40 0015



12473-06



133 x 120 mm
5.3 x 4.7 inch



11.358

1. Isacord 40 4610
2. Isacord 40 5633



12473-04



94 x 184 mm
3.7 x 7.3 inch



11.531

1. Isacord 40 5552
2. Isacord 40 5374



Be790403



140 x 130 mm
5.5 x 5.1 inch



13.281

1. Isacord 40 0020
2. Isacord 40 0731



80090-06 84 x 37 mm 3.3 x 1.4 inch 3.766

1. Applique 1
2. Applique 2
3. Isacord 40 4103



80090-07 128 x 36 mm 5 x 1.4 inch 5.450

1. Applique 1
2. Applique 2
3. Isacord 40 5440



19999-002 125 x 136 mm 4.9 x 5.4 inch 10.184

1. Isacord 40 0015
2. Isacord 40 0015
3. Isacord 40 0015



Nb934_48 132 x 165 mm 5.2 x 6.5 inch 9.168

1. Isacord 40 2241
2. Isacord 40 1154
3. Isacord 40 1346
4. Isacord 40 1161
5. Isacord 40 2222
6. Isacord 40 5833
7. Isacord 40 1154
8. Isacord 40 2241



Nb935_48 104 x 169 mm 4.1 x 6.6 inch 10.171

1. Isacord 40 2222
2. Isacord 40 1346
3. Isacord 40 0232
4. Isacord 40 1154
5. Isacord 40 5833
6. Isacord 40 2241



21021-05 119 x 156 mm 4.7 x 6.1 inch 14.326

1. Isacord 40 1252
2. Isacord 40 1161
3. Isacord 40 1565



21021-04 123 x 150 mm 4.8 x 5.9 inch 16.176

1. Isacord 40 1161
2. Isacord 40 1252
3. Isacord 40 1565



21021-06 116 x 109 mm 4.6 x 4.3 inch 12.204

1. Isacord 40 1161
2. Isacord 40 1252
3. Isacord 40 1565



12490-03 118 x 113 mm 4.6 x 4.5 inch 6.669

1. Isacord 40 0108
2. Isacord 40 3641
3. Isacord 40 3652



12490-04 146 x 122 mm 5.8 x 4.8 inch 8.724

1. Isacord 40 0108
2. Isacord 40 3641
3. Isacord 40 3652



12490-05 126 x 104 mm 4.9 x 4.1 inch 6.148

1. Isacord 40 0108
2. Isacord 40 3641
3. Isacord 40 3652



































12528-12 124 x 124 mm 4.9 x 4.9 inch 39.751



1. Isacord 40 0931
2. Isacord 40 0824
3. Isacord 40 0851



Oversigt motiver

12528-03  76 x 130 mm 3 x 5.1 inch  16.171	Oc07207  106 x 138 mm 4.2 x 5.4 inch  17.807
<ol style="list-style-type: none"> Isacord 40 0851 Isacord 40 0824 Isacord 40 0931 	<ol style="list-style-type: none"> Yenmet 7012 Isacord 40 0670 Yenmet 7012 
82007-11  112 x 94 mm 4.4 x 3.7 inch  13.622	82007-44  114 x 115 mm 4.5 x 4.5 inch  9.467
<ol style="list-style-type: none"> Applique 1 Applique 3 Applique 1 Applique 3 Applique 1 Isacord 40 1805 Isacord 40 2152 Isacord 40 2520 Isacord 40 2500 Isacord 40 2115 Isacord 40 0761 	<ol style="list-style-type: none"> Isacord 40 2152 Isacord 40 2520 
82006-30  100 x 174 mm 3.9 x 6.9 inch  21.584	Nb251_48  72 x 103 mm 2.8 x 4.1 inch  8.612
<ol style="list-style-type: none"> Isacord 40 0020 Isacord 40 4174 Isacord 40 0020 Isacord 40 4174 Isacord 40 0771 Isacord 40 0832 Isacord 40 0108 Isacord 40 4174 Isacord 40 0660 Isacord 40 1526 	<ol style="list-style-type: none"> Isacord 40 2155 Isacord 40 2504 Isacord 40 0020 Isacord 40 0020 
Be790405  126 x 185 mm 4.9 x 7.3 inch  7.734	Fb126  87 x 102 mm 3.4 x 4 inch  2.668
<ol style="list-style-type: none"> Isacord 40 3102 	<ol style="list-style-type: none"> Isacord 40 1220 Isacord 40 1805 
Be790502  60 x 58 mm 2.4 x 2.3 inch  1.814	21003-26  123 x 124 mm 4.8 x 4.9 inch  16.269
<ol style="list-style-type: none"> Isacord 40 3541 	<ol style="list-style-type: none"> Isacord 40 0345 Isacord 40 0442 Isacord 40 0232 

Nb403_48  78 x 78 mm
3.1 x 3.1 inch  6.615

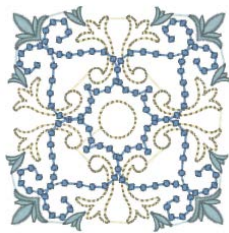

1.  Isacord 40 0552
2.  Isacord 40 4032
3.  Isacord 40 4332





Nb373_48  121 x 177 mm
4.8 x 7 inch  9.769

1.  Isacord 40 4531





Nb442_48  56 x 58 mm
2.2 x 2.3 inch  809

1.  Isacord 40 5610
2.  Isacord 40 5643
3.  Isacord 40 3630



























Nb481_48  123 x 68 mm
4.9 x 2.7 inch  7.043



1.  Isacord 40 0870
2.  Isacord 40 0670











Nb749_48  126 x 263 mm
5 x 10.4 inch  16.792

1.  Isacord 40 6051
2.  Isacord 40 1805
3.  Isacord 40 0182
4.  Isacord 40 9405
5.  Isacord 40 0800
6.  Isacord 40 0904
7.  YLI variations 8001
8.  Isacord 40 0600
9.  Isacord 40 0184
10.  Isacord 40 0552
11.  Isacord 40 1921
12.  YLI variations 8019
13.  YLI variations 8016
14.  Isacord 40 1600
15.  Isacord 40 1904
16.  YLI variations 8020
17.  Isacord 40 5912
18.  YLI variations 8004
19.  Isacord 40 5722
20.  Isacord 40 5510
21.  Isacord 40 0151
22.  Isacord 40 0232
23.  Isacord 40 6133
24.  YLI variations 8013





Na959_48  75 x 103 mm
3 x 4.1 inch  10.645



1.  Isacord 40 6051
2.  Isacord 40 5650
3.  Isacord 40 6051
4.  Isacord 40 2761
5.  Isacord 40 1141
6.  Isacord 40 4010
7.  Isacord 40 4240
8.  Isacord 40 0670





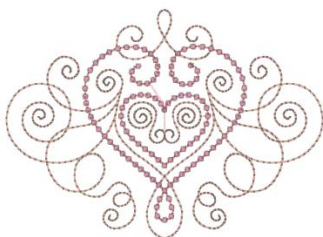



Fb106  128 x 92 mm
5 x 3.6 inch  4.433

1.  Isacord 40 1061
2.  Isacord 40 2241







Nb002_48  59 x 35 mm
2.3 x 1.4 inch  3.307

1.  Isacord 40 0310
2.  Isacord 40 3962
3.  Isacord 40 2560
4.  Isacord 40 1904
5.  Isacord 40 3040
6.  Isacord 40 3543
7.  Isacord 40 2905









































































Ws655_48  116 x 222 mm
4.6 x 8.8 inch  17.135

1.  Isacord 40 3910
2.  Isacord 40 0862
3.  Isacord 40 1725
4.  Isacord 40 0761









Blomster

<p>21012-04</p>	<p>123 x 124 mm 4.9 x 4.9 inch</p>	<p>21027-01</p> <p>123 x 122 mm 4.8 x 4.8 inch</p>
<p>1. Isacord 40 5740 2. Isacord 40 0142 3. Isacord 40 0020 4. Isacord 40 5531 5. Isacord 40 4240 6. Isacord 40 0015 7. Isacord 40 0020 8. Isacord 40 3710 9. Isacord 40 3920 10. Isacord 40 0015</p>		<p>1. Isacord 40 1805 2. Isacord 40 2721 3. Isacord 40 2520 4. Isacord 40 5100 5. Isacord 40 4114 6. Isacord 40 4103 7. Isacord 40 0506 8. Isacord 40 5115</p> 
<p>21027-14</p>	<p>121 x 121 mm 4.8 x 4.8 inch</p>	<p>21027-16</p> <p>57 x 152 mm 2.3 x 6 inch</p>
<p>1. Isacord 40 5115 2. Isacord 40 2721 3. Isacord 40 4114 4. Isacord 40 2520 5. Isacord 40 0506 6. Isacord 40 5100 7. Isacord 40 1805 8. Isacord 40 5115 9. Isacord 40 1805</p>		<p>1. Isacord 40 1805 2. Isacord 40 2520 3. Isacord 40 2721 4. Isacord 40 5100 5. Isacord 40 0506 6. Isacord 40 5115 7. Isacord 40 4114 8. Isacord 40 5115 9. Isacord 40 1805</p> 
<p>21027-17</p>	<p>57 x 152 mm 2.3 x 6 inch</p>	<p>21017-01</p> <p>104 x 158 mm 4.1 x 6.2 inch</p>
<p>1. Isacord 40 1805 2. Isacord 40 2723 3. Isacord 40 2520 4. Isacord 40 5100 5. Isacord 40 0506 6. Isacord 40 4103 7. Isacord 40 4114 8. Isacord 40 5115 9. Isacord 40 1805</p>		<p>1. Isacord 40 0453 2. Isacord 40 0442 3. Isacord 40 0345 4. Isacord 40 1301 5. Isacord 40 0702 6. Isacord 40 1102 7. Isacord 40 0761 8. Isacord 40 0640</p> 
<p>F1136</p>	<p>85 x 89 mm 3.3 x 3.5 inch</p>	<p>F1142</p> <p>79 x 86 mm 3.1 x 3.4 inch</p>
<p>1. Isacord 40 0311 2. Isacord 40 5326 3. Isacord 40 5374 4. Isacord 40 0101 5. Isacord 40 3951</p>		<p>1. Isacord 40 2830 2. Isacord 40 3541 3. Isacord 40 2830 4. Isacord 40 1912 5. Isacord 40 0108 6. Isacord 40 3842 7. Isacord 40 0453 8. Isacord 40 5326</p> 
<p>82006-07</p>	<p>124 x 166 mm 4.9 x 6.5 inch</p>	<p>21006-02</p> <p>114 x 135 mm 4.5 x 5.3 inch</p>
<p>1. Isacord 40 4174 2. Isacord 40 0108 3. Isacord 40 0643 4. Isacord 40 0660 5. Isacord 40 0643 6. Isacord 40 4421 7. Isacord 40 1526 8. Isacord 40 0660 9. Isacord 40 4174</p>		<p>1. Isacord 40 3910 2. Isacord 40 3900 3. Isacord 40 0015 4. Isacord 40 3962 5. Isacord 40 3900 6. Isacord 40 0015</p> 



80001-23	 85 x 102 mm 3.4 x 4 inch	 4.257	12457-06	 106 x 172 mm 4.2 x 6.8 inch	 12.636
<ol style="list-style-type: none"> 1.  Isacord 40 1102 2.  Isacord 40 1805 3.  Isacord 40 6011 4.  Isacord 40 4174 		<ol style="list-style-type: none"> 1.  Isacord 40 3150 2.  Isacord 40 3210 3.  Isacord 40 0311 4.  Isacord 40 3331 5.  Isacord 40 3711 6.  Isacord 40 2250 7.  Isacord 40 2241 8.  Isacord 40 2051 			
<ol style="list-style-type: none"> 1.  Isacord 40 6051 2.  Isacord 40 5730 3.  Isacord 40 5722 4.  Isacord 40 2905 5.  Isacord 40 0311 6.  Isacord 40 5115 7.  Isacord 40 5220 8.  Isacord 40 5100 				<ol style="list-style-type: none"> 1.  Isacord 40 5220 2.  Isacord 40 5210 	
<ol style="list-style-type: none"> 1.  Isacord 40 3541 			<ol style="list-style-type: none"> 1.  Isacord 40 0933 2.  Isacord 40 1252 		
<ol style="list-style-type: none"> 1.  Isacord 40 0132 2.  Isacord 40 0015 3.  Isacord 40 2250 4.  Isacord 40 2363 5.  Isacord 40 2560 6.  Isacord 40 2155 7.  Isacord 40 2153 8.  Isacord 40 0713 9.  Isacord 40 0142 10.  Isacord 40 0643 11.  Isacord 40 2152 			<ol style="list-style-type: none"> 1.  Isacord 40 5730 2.  Isacord 40 6141 3.  Isacord 40 1114 4.  Isacord 40 0660 		
<ol style="list-style-type: none"> 1.  Isacord 40 5610 2.  Isacord 40 2830 			<ol style="list-style-type: none"> 1.  Isacord 40 3962 2.  Isacord 40 0670 3.  Isacord 40 5822 4.  Isacord 40 0776 5.  Isacord 40 1375 		





Oversigt motiver

Fq733_48  66 x 66 mm
2.6 x 2.6 inch  8.391

1.  Isacord 40 0670
2.  Isacord 40 5822
3.  Isacord 40 0776
4.  Isacord 40 1375













Nb209_48  90 x 90 mm
3.5 x 3.5 inch  8.140

1.  Isacord 40 4111
2.  Isacord 40 0722
3.  Isacord 40 1840
4.  Isacord 40 1335
5. Isacord 40 0015







Børn



 **Ck859**  119 x 142 mm
4.7 x 5.6 inch  30.121

1.  Isacord 40 3815
2.  Isacord 40 0101
3.  Isacord 40 6141
4.  Isacord 40 0630
5.  Isacord 40 3910
6.  Isacord 40 0811
7. Isacord 40 0015
8.  Isacord 40 0904
9.  Isacord 40 3241
10.  Isacord 40 1701
13. Isacord 40 0015







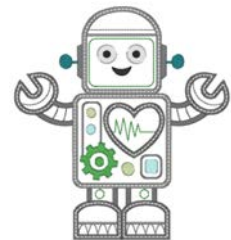

11.  Isacord 40 4174
12.  Isacord 40 3815
14.  Isacord 40 2153











 **12590-03**  135 x 147 mm
5.3 x 5.8 inch  22.117

1.  Applique 1
2.  Applique 2
3.  Applique 1
4.  Applique 2
5.  Applique 1
6.  Applique 2
7.  Applique 1
8.  Applique 2
9. Isacord 40 0015
10.  Isacord 40 0020
13.  Isacord 40 4230
16.  Isacord 40 0112





11.  Isacord 40 5510
12.  Isacord 40 5650
14.  Isacord 40 4116
15.  Isacord 40 0132
17. Isacord 40 0015







 **Ck867**  122 x 133 mm
4.8 x 5.2 inch  28.880

1.  Applique 1
2.  Applique 2
3.  Applique 3
4.  Isacord 40 5730
5.  Isacord 40 2761
6.  Isacord 40 0630
7.  Isacord 40 3910
8. Isacord 40 0015
9.  Isacord 40 0811
10.  Isacord 40 2830
13.  Isacord 40 3722











11.  Isacord 40 4174
12.  Isacord 40 1701
14. Isacord 40 0015
15.  Isacord 40 1430

Cm031_48  86 x 64 mm
3.4 x 2.5 inch  6.433

1.  Isacord 40 5730
2.  Isacord 40 1352
3.  Isacord 40 1755
4.  Isacord 40 1730
5.  Isacord 40 3820
6.  Isacord 40 3040









12401-17  99 x 55 mm
3.9 x 2.2 inch  1.345

1.  Isacord 40 0731
2.  Isacord 40 0630
3.  Isacord 40 5934
4.  Isacord 40 0111
5.  Isacord 40 4240
6.  Isacord 40 1342



Ck520  75 x 60 mm
3 x 2.4 inch  11.019

1.  Isacord 40 3906
2.  Isacord 40 0132
3. Isacord 40 0015
4.  Yenmet 7003
5.  Isacord 40 3652
6.  Isacord 40 0020
7.  Isacord 40 0600
8.  Isacord 40 2113



Ck510 76 x 60 mm 3 x 2.4 inch 8.069

- Isacord 40 5934
- Isacord 40 3840
- Isacord 40 3901
- Isacord 40 0108
- Isacord 40 0015
- Isacord 40 3622
- Isacord 40 4174
- Isacord 40 0015



Ck522 71 x 53 mm 2.8 x 2.1 inch 9.089

- Isacord 40 3810
- Isacord 40 0131
- Isacord 40 0015
- Isacord 40 0020
- Isacord 40 0310
- Isacord 40 1703
- Yenmet 7021
- Isacord 40 3353



Ck863 127 x 125 mm 5 x 4.9 inch 19.354

- Isacord 40 0630
- Isacord 40 0506
- Isacord 40 0630
- Isacord 40 0015
- Isacord 40 4103
- Isacord 40 4111
- Isacord 40 1701
- Isacord 40 2830
- Isacord 40 5912
- Isacord 40 1730
- Isacord 40 5510
- Isacord 40 0811
- Isacord 40 4174
- Isacord 40 0352
- Isacord 40 1805
- Isacord 40 0015
- Isacord 40 3151

Wish Upon My Star Light



Nb198_48 94 x 72 mm 3.7 x 2.8 inch 9.711

- Isacord 40 2650
- Isacord 40 0713
- Isacord 40 2166
- Isacord 40 1755
- Isacord 40 3251
- Isacord 40 1600
- Isacord 40 2153
- Isacord 40 2152
- Isacord 40 2761



Be790307 142 x 127 mm 5.6 x 5 inch 19.667

- Applique 1
- Applique 3
- Isacord 40 3130
- Applique 1
- Applique 3
- Isacord 40 0003
- Isacord 40 1720
- Isacord 40 0020
- Isacord 40 0520
- Isacord 40 3541



Be790311 114 x 152 mm 4.5 x 6 inch 12.320

- Applique 1
- Applique 3
- Isacord 40 0933
- Applique 1
- Applique 3
- Applique 1
- Applique 3
- Isacord 40 0776
- Applique 1
- Applique 3
- Isacord 40 0015
- Isacord 40 1900
- Isacord 40 0176
- Isacord 40 0020



Be790305 118 x 145 mm 4.6 x 5.7 inch 13.118

- Isacord 40 0015
- Applique 1
- Applique 3
- Isacord 40 3541
- Applique 1
- Applique 3
- Isacord 40 0345
- Applique 1
- Applique 3
- Isacord 40 1900
- Isacord 40 0020
- Isacord 40 0015



Be790306 132 x 151 mm 5.2 x 6 inch 18.399

- Isacord 40 0003
- Applique 1
- Applique 2
- Isacord 40 0003
- Isacord 40 3910
- Isacord 40 0230
- Isacord 40 2723
- Isacord 40 1301
- Isacord 40 2640
- Isacord 40 0003
- Isacord 40 3332



Be790309 87 x 150 mm 3.4 x 5.9 inch 13.252

- Applique 1
- Applique 3
- Isacord 40 0015
- Isacord 40 1900
- Isacord 40 0020
- Isacord 40 4116
- Isacord 40 0176
- Isacord 40 0015
- Isacord 40 0310









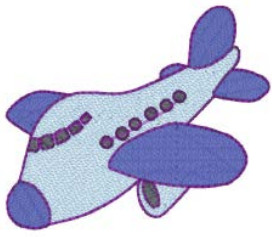

Be790310 138 x 136 mm 5.4 x 5.4 inch 16.278

- Applique 1
- Applique 3
- Applique 1
- Applique 3
- Isacord 40 1161
- Isacord 40 1141
- Isacord 40 1161
- Isacord 40 3654
- Isacord 40 0176
- Isacord 40 1141
- Isacord 40 0020
- Isacord 40 0015
- Isacord 40 1900

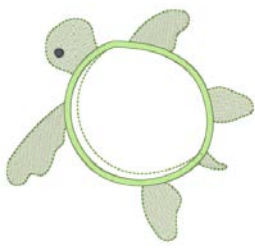

Oversigt motiver

<p>Be790312</p>	<p>122 x 133 mm 4.8 x 5.2 inch</p> <p>22.489</p>	<p>Be790313</p>	<p>99 x 102 mm 3.9 x 4 inch</p> <p>8.788</p>
<p>1. Applique 1 2. Applique 3 3. Applique 1 4. Applique 3 5. Isacord 40 0015 6. Isacord 40 1600 7. Isacord 40 0108 8. Isacord 40 2912 9. Isacord 40 3600 10. Isacord 40 1141</p>	 <p>11. Isacord 40 0020</p>	<p>1. Applique 1 2. Applique 3 3. Isacord 40 3750 4. Isacord 40 1114 5. Isacord 40 1900 6. Isacord 40 3620 7. Isacord 40 2510 8. Isacord 40 5324 9. Isacord 40 1114 10. Isacord 40 1060 11. Isacord 40 4114 12. Isacord 40 0020 13. Isacord 40 0015</p>	 <p>11. Isacord 40 4114 12. Isacord 40 0020</p>
<p>Ck511</p>	<p>76 x 64 mm 3 x 2.5 inch</p> <p>6.803</p>	<p>Cm193_48</p>	<p>107 x 127 mm 4.2 x 5 inch</p> <p>12.461</p>
<p>1. Isacord 40 4174 2. Isacord 40 3600 3. Isacord 40 3840 4. Isacord 40 2900</p>		<p>1. Applique 1 2. Applique 3 3. Applique 1 4. Applique 3 5. Isacord 40 2152 6. Isacord 40 3652 7. Isacord 40 2250 8. Isacord 40 3770 9. Isacord 40 2250 10. Isacord 40 0101</p>	
<p>Ck667</p>	<p>100 x 82 mm 3.9 x 3.2 inch</p> <p>5.568</p>	<p>Ck738</p>	<p>89 x 86 mm 3.5 x 3.4 inch</p> <p>5.620</p>
<p>1. Applique 1 2. Applique 2 3. Applique 3 4. Isacord 40 4103 5. Isacord 40 4610 6. Isacord 40 4220 7. Isacord 40 0015 8. Isacord 40 3544</p>		<p>1. Isacord 40 3151 2. Isacord 40 3761 3. Isacord 40 2761 4. Isacord 40 1430 5. Isacord 40 0221 6. Isacord 40 5822 7. Isacord 40 0811 8. Isacord 40 0520 9. Isacord 40 1362</p>	
<p>Ck970</p>	<p>85 x 82 mm 3.3 x 3.2 inch</p> <p>16.571</p>	<p>Cm147_48</p>	<p>55 x 100 mm 2.2 x 3.9 inch</p> <p>6.170</p>
<p>1. Isacord 40 0151 2. Isacord 40 0152 3. Isacord 40 0124 4. Isacord 40 0131 5. Isacord 40 3150 6. Isacord 40 2830 7. Isacord 40 3040 8. Isacord 40 3640 9. Isacord 40 3710 10. Isacord 40 2051 11. Isacord 40 1725 12. Isacord 40 3743 13. Isacord 40 0015 14. Isacord 40 3743</p>	 <p>11. Isacord 40 1725 12. Isacord 40 3743 14. Isacord 40 3743</p>	<p>1. Isacord 40 1755 2. Isacord 40 0713 3. Isacord 40 0704 4. Isacord 40 6141 5. Isacord 40 3251 6. Isacord 40 1600</p>	
<p>Cm348_48</p>	<p>119 x 167 mm 4.7 x 6.6 inch</p> <p>22.995</p>	<p>Cm362_48</p>	<p>120 x 113 mm 4.7 x 4.4 inch</p> <p>6.792</p>
<p>1. Isacord 40 2155 2. Isacord 40 2761 3. Isacord 40 3130 4. Isacord 40 3251 5. Isacord 40 2650 6. Isacord 40 2640 7. Isacord 40 5610 8. Isacord 40 5722 9. Isacord 40 2504 10. Isacord 40 0713 11. Isacord 40 0822</p>	 <p>11. Isacord 40 0822</p>	<p>1. Isacord 40 6051 2. Isacord 40 5650 3. Isacord 40 6051 4. Isacord 40 5531 5. Isacord 40 4174 6. Isacord 40 5610</p>	

Cm376_48 100 x 97 mm 2.696
3.9 x 3.8 inch

1. Isacord 40 0703
2. Isacord 40 0702
3. Isacord 40 0131
4. Isacord 40 0713
5. Isacord 40 0703
6. Isacord 40 0704
7. Isacord 40 3971



Nb193_48 113 x 96 mm 8.079
4.5 x 3.8 inch

1. Isacord 40 2363
2. Isacord 40 2650
3. Isacord 40 5912
4. Isacord 40 1600
5. Isacord 40 3920
6. Isacord 40 0821
7. Isacord 40 2830
8. Isacord 40 2153



Borter og blonder

21021-25 34 x 71 mm 4.748
1.3 x 2.8 inch

1. Isacord 40 1252



Oc00303 101 x 110 mm 35.018
4 x 4.4 inch

1. Isacord 40 0015



12659-01 45 x 58 mm 6.790
1.8 x 2.3 inch

1. Isacord 40 1352
2. Isacord 40 1430



12659-06 37 x 59 mm 6.465
1.4 x 2.3 inch

1. Isacord 40 4625
2. Isacord 40 4515



Hg341_48 64 x 64 mm 5.561
2.5 x 2.5 inch

1. Isacord 40 0015
2. Isacord 40 0020

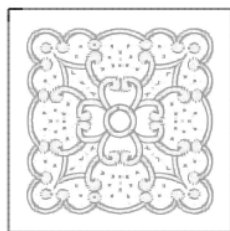

Nx957 98 x 88 mm 18.451
3.9 x 3.5 inch

1. Isacord 40 1950



Nx696 91 x 91 mm 9.346
3.6 x 3.6 inch

1. Yenmet 7025







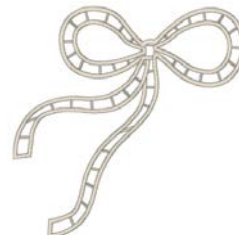





















































Fb461_48 122 x 121 mm 7.889
4.8 x 4.8 inch



1. Isacord 40 0020
2. Isacord 40 1172



Oversigt motiver



12633-20  34 x 170 mm 1.4 x 6.7 inch  12.897	12508-08  40 x 151 mm 1.6 x 5.9 inch  7.102
1. Isacord 40 0015 	1.  Isacord 40 0352 2.  Isacord 40 4752 3.  Isacord 40 0124 
12508-17  42 x 152 mm 1.6 x 6 inch  7.962	 Oc33411  24 x 177 mm 0.9 x 7 inch  15.868
1.  Isacord 40 0352 2.  Isacord 40 4752 3.  Isacord 40 5552 	1. Isacord 40 0015 
 Oc33416  36 x 128 mm 1.4 x 5 inch  16.090	12485-12  41 x 139 mm 1.6 x 5.5 inch  3.391
1.  Isacord 40 1902 2. Isacord 40 0015 	1.  Isacord 40 1134 2.  Isacord 40 0520 3.  Isacord 40 4240 4.  Isacord 40 4111 5.  Isacord 40 0702 6.  Isacord 40 1430 
21013-29  40 x 152 mm 1.6 x 6 inch  7.569	Be110415  44 x 172 mm 1.7 x 6.8 inch  6.436
1.  Isacord 40 4332 	1.  Isacord 40 6051 2.  Isacord 40 0811 3.  Isacord 40 1921 
Fa981  35 x 142 mm 1.4 x 5.6 inch  3.709	21002-21  21 x 151 mm 0.8 x 5.9 inch  3.176
1.  Isacord 40 1055 	1.  Isacord 40 1252 
21009-29  32 x 152 mm 1.3 x 6 inch  4.649	82005-40  26 x 240 mm 1 x 9.4 inch  8.256
1.  Isacord 40 5210 	1.  Isacord 40 0851 

Na914_48  19 x 120 mm
0.7 x 4.7 inch  4.691

1.  Isacord 40 3151
2.  Isacord 40 3251
3.  Isacord 40 3150





Nb520_48  26 x 176 mm
1 x 6.9 inch  5.146

1.  Isacord 40 0131
2.  Isacord 40 4174



















Fb436_48  29 x 133 mm
1.1 x 5.2 inch  4.735

1.  Isacord 40 3130
2.  Isacord 40 3150
3.  Isacord 40 4240













Årstider

 **Hg746_48**  112 x 138 mm
4.4 x 5.4 inch  17.815

1.  Isacord 40 3040
2.  Applique 1
3.  Applique 2
4.  Isacord 40 0221
5.  Applique 1
6.  Applique 2
7.  Isacord 40 0142
8.  Isacord 40 0108
9.  Applique 1
10.  Applique 2
11.  Isacord 40 0800
12.  Isacord 40 0020
13.  Isacord 40 1200
14.  Isacord 40 0020
15.  Isacord 40 0670
16.  Isacord 40 0142













Nb754_48  114 x 128 mm
4.5 x 5 inch  13.084



1.  Yenmet 7037
2.  Isacord 40 2155
3.  Isacord 40 0651
4.  Isacord 40 0101
5.  Isacord 40 2532
6.  Isacord 40 0640
7.  Isacord 40 1352
8.  Yenmet 7030
9.  Isacord 40 0232
10.  Isacord 40 1123









 **21019-14**  123 x 130 mm
4.8 x 5.1 inch  23.294

1.  Isacord 40 1805
2.  Isacord 40 1805
3.  Isacord 40 1805
4.  Isacord 40 1912
5.  Isacord 40 0138
6.  Isacord 40 0020
7.  Isacord 40 0131
8.  Isacord 40 0015
9.  Isacord 40 0138
10.  Isacord 40 1805





Hg795_48  89 x 164 mm
3.5 x 6.5 inch  3.453



1.  Isacord 40 5730
2.  Isacord 40 5513
3.  Isacord 40 4430
4.  Isacord 40 1032
5.  Isacord 40 1900
6.  Isacord 40 4113





 **12597-16**  88 x 85 mm
3.5 x 3.3 inch  15.862

1.  Isacord 40 0904
2.  Isacord 40 0940





80009-17  86 x 130 mm
3.4 x 5.1 inch  6.582

1.  Isacord 40 5934
2.  Isacord 40 5866
3.  Isacord 40 5934





Oversigt motiver

He255  133 x 127 mm
5.2 x 5 inch  17.198

1. Isacord 40 0111
2. Isacord 40 1701
3. Isacord 40 1800
4. Isacord 40 1701
5. Isacord 40 1800
6. Isacord 40 2640
7. Isacord 40 5650
8. Isacord 40 5610
9. Isacord 40 0015
10. Isacord 40 0111
11. Isacord 40 1060
12. Isacord 40 3910
13. Isacord 40 0800
14. Isacord 40 0940
15. Isacord 40 0651
16. Isacord 40 0832
17. Isacord 40 0651
18. Isacord 40 0832
19. Isacord 40 3650
20. Isacord 40 1351
21. Isacord 40 0108



He252  88 x 145 mm
3.5 x 5.7 inch  12.251

1. Isacord 40 1902
2. Isacord 40 1701
3. Isacord 40 1902
4. Isacord 40 0532
5. Isacord 40 0842
6. Isacord 40 0532
7. Isacord 40 0842
8. Isacord 40 1902
9. Isacord 40 0651
10. Isacord 40 1123
11. Isacord 40 5220
12. Isacord 40 5210
13. Isacord 40 5422
14. Isacord 40 0101
15. Isacord 40 1430
16. Isacord 40 1725
17. Isacord 40 0520
18. Isacord 40 0824
19. Isacord 40 3910
20. Isacord 40 3650
21. Isacord 40 3910
22. Isacord 40 1902
23. Isacord 40 3650
24. Isacord 40 1123
25. Isacord 40 5324
26. Isacord 40 1154



Hg747_48  124 x 147 mm
4.9 x 5.8 inch  18.378

1. Isacord 40 0970
2. Isacord 40 3770
3. Isacord 40 5912
4. Isacord 40 0520
5. Isacord 40 0811
6. Isacord 40 3350
7. Isacord 40 3040
8. Applique 1
9. Applique 2
10. Applique 1
11. Applique 2
12. Applique 1
13. Applique 2
14. Isacord 40 4073
15. Isacord 40 0020
16. Isacord 40 1200
17. Isacord 40 0101



Nb759_48  99 x 62 mm
3.9 x 2.4 inch  4.937

1. Yenmet 7037
2. Isacord 40 0640
3. Isacord 40 1352
4. Isacord 40 0232
5. Isacord 40 1123

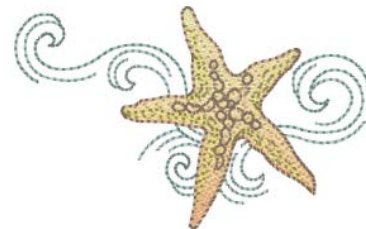

Hd976  101 x 108 mm
4 x 4.3 inch  18.674



1. Isacord 40 3962
2. Yenmet 7029
3. Isacord 40 0640
4. Isacord 40 0824
5. Isacord 40 0015
6. Isacord 40 0020
7. Isacord 40 0142
8. Isacord 40 3962
9. Isacord 40 0020
10. Isacord 40 0934
11. Isacord 40 0640
12. Isacord 40 0824
13. Isacord 40 5650
14. Isacord 40 5531
15. Isacord 40 1220
16. Isacord 40 5822
17. Isacord 40 5531
18. Isacord 40 0015
19. Isacord 40 5822



Hg806_48  28 x 170 mm
1.1 x 6.7 inch  4.988

1. Isacord 40 2530
2. Isacord 40 1900
3. Isacord 40 5730
4. Isacord 40 1114
5. Isacord 40 4430
6. Isacord 40 4113



12415-32  80 x 191 mm
3.1 x 7.5 inch  10.937

1. YLI variations 8019



12415-29  108 x 172 mm
4.3 x 6.8 inch  4.814

1. YLI variations 8019



12433-05 83 x 124 mm
3.3 x 4.9 inch 15.348

1. Isacord 40 1725
2. Isacord 40 5934
3. Isacord 40 0442
4. Isacord 40 2115
5. Isacord 40 2711



12417-04 84 x 97 mm
3.3 x 3.8 inch 8.085

1. Isacord 40 1010
2. Isacord 40 0811
3. Isacord 40 1311
4. Isacord 40 1543



Be790303 70 x 70 mm
2.7 x 2.8 inch 5.764

1. Isacord 40 0532
2. Isacord 40 1300
3. Isacord 40 0020
4. Isacord 40 0015



He962_48 120 x 135 mm
4.7 x 5.3 inch 4.128

1. Isacord 40 1902

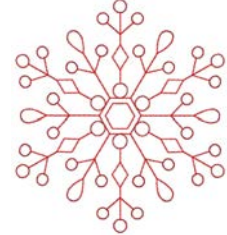

12421-11 40 x 43 mm
1.6 x 1.7 inch 3.965

1. Isacord 40 0800
2. Isacord 40 0904
3. Isacord 40 0020
4. Isacord 40 0015



12421-37 67 x 61 mm
2.6 x 2.4 inch 1.320

1. Isacord 40 0020



12421-03 46 x 48 mm
1.8 x 1.9 inch 2.328

1. Isacord 40 0020
2. Isacord 40 0015
3. Isacord 40 0111



Cm287_48 90 x 117 mm
3.6 x 4.6 inch 18.749

1. Isacord 40 0870
2. Isacord 40 1172
3. Isacord 40 0934
4. Isacord 40 1755
5. Isacord 40 0020
6. Isacord 40 5531
7. Isacord 40 5610
8. Isacord 40 5722
9. Isacord 40 2550
10. Isacord 40 0015
11. Isacord 40 0713
12. Isacord 40 1840
13. Isacord 40 1921
14. Isacord 40 2241



Cm426_48 46 x 96 mm
1.8 x 3.8 inch 2.047

1. Isacord 40 0761
2. Isacord 40 2155
3. Isacord 40 1725
4. Isacord 40 1902
5. Isacord 40 0010





















































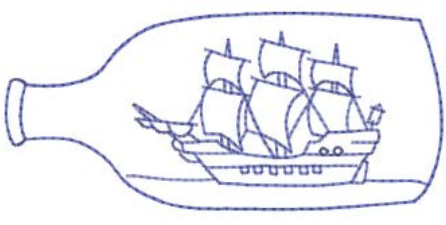







Fq749_48 78 x 95 mm
3.1 x 3.7 inch 5.765







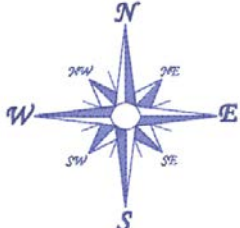



1. Isacord 40 1114
2. Isacord 40 1335
3. Isacord 40 5664

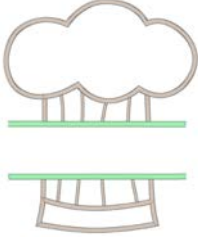







































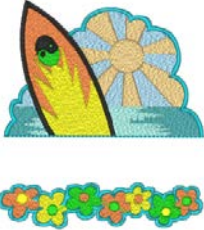











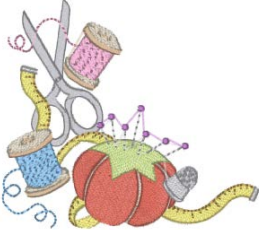











































Oversigt motiver

He919_48  89 x 69 mm 3.5 x 2.7 inch  5.245	Hg053_48  122 x 122 mm 4.8 x 4.8 inch  15.370
1.  Isacord 40 3650 2.  Isacord 40 3840 3.  Isacord 40 3641 	1.  Isacord 40 5531 2.  Isacord 40 5643 3.  Isacord 40 1805 
Hg319_48  89 x 151 mm 3.5 x 6 inch  8.681	Hg460_48  92 x 98 mm 3.6 x 3.9 inch  7.166
1.  Isacord 40 5822 	1.  Isacord 40 3650 2.  Isacord 40 0015 3.  Isacord 40 1921 4.  Isacord 40 3840 5.  Isacord 40 3810 6.  Isacord 40 4071 7.  Isacord 40 3444 
Nb317_48  87 x 87 mm 3.4 x 3.4 inch  2.064	Na617  96 x 96 mm 3.8 x 3.8 inch  2.642
1.  Isacord 40 0020 2.  Isacord 40 0600 3.  Isacord 40 0800 4.  Isacord 40 0020 	1.  Isacord 40 3543 
Na592  114 x 51 mm 4.5 x 2 inch  1.939	Nc009_48  18 x 94 mm 0.7 x 3.7 inch  936
1.  Isacord 40 3543 	1.  Isacord 40 3641 
Na597  57 x 53 mm 2.2 x 2.1 inch  920	Nb036_48  36 x 70 mm 1.4 x 2.8 inch  3.909
1.  Isacord 40 3543 	1.  Isacord 40 3770 2.  Isacord 40 0131 3.  Isacord 40 0622 4.  Isacord 40 0015 
Na614  102 x 101 mm 4 x 4 inch  2.867	
1.  Isacord 40 3543 	













Sport og hobby

<p>12472-01 138 x 142 mm 5.4 x 5.6 inch 23.233</p> <ol style="list-style-type: none"> 1. Isacord 40 2504 2. Isacord 40 3901 3. Isacord 40 5610 4. Isacord 40 4240 5. Isacord 40 0015 6. Isacord 40 0015 7. Isacord 40 1123 8. Isacord 40 0761 9. Isacord 40 1902 10. Isacord 40 2504 11. Isacord 40 3901 12. Isacord 40 5610 13. Isacord 40 4240 14. Isacord 40 1300 	<p>12611-08 80 x 120 mm 3.1 x 4.7 inch 5.770</p> <ol style="list-style-type: none"> 1. Applique 1 2. Applique 2 3. Applique 1 4. Applique 2 5. Isacord 40 1154 6. Isacord 40 5440 7. Isacord 40 1902 
<p>12611-18 130 x 158 mm 5.1 x 6.2 inch 8.045</p> <ol style="list-style-type: none"> 1. Applique 1 2. Applique 2 3. Isacord 40 0151 4. Isacord 40 5440 	<p>Nx737 72 x 99 mm 2.8 x 3.9 inch 10.793</p> <ol style="list-style-type: none"> 1. Isacord 40 0015 2. Yenmet 7005 3. Isacord 40 3962 4. Isacord 40 0020 
<p>82014-28 142 x 117 mm 5.6 x 4.6 inch 26.582</p> <ol style="list-style-type: none"> 1. Applique 1 2. Applique 2 3. Isacord 40 0105 4. Isacord 40 0020 5. Isacord 40 4073 6. Isacord 40 1902 	<p>12383-18 91 x 171 mm 3.6 x 6.7 inch 5.182</p> <ol style="list-style-type: none"> 1. Isacord 40 4174 
<p>Sp980 63 x 64 mm 2.5 x 2.5 inch 11.286</p> <ol style="list-style-type: none"> 1. Isacord 40 0015 2. Isacord 40 0142 3. Isacord 40 0020 	<p>Be790606 100 x 86 mm 3.9 x 3.4 inch 7.445</p> <ol style="list-style-type: none"> 1. Isacord 40 0020 2. Isacord 40 1306 
<p>Be790608 80 x 80 mm 3.2 x 3.1 inch 7.937</p> <ol style="list-style-type: none"> 1. Isacord 40 0020 	<p>Be790603 80 x 75 mm 3.2 x 2.9 inch 11.824</p> <ol style="list-style-type: none"> 1. Isacord 40 0015 2. Isacord 40 3654 

Oversigt motiver

Be790602  80 x 75 mm 3.1 x 3 inch  10.169	Sp989  102 x 82 mm 4 x 3.2 inch  10.827
<ol style="list-style-type: none"> 1.  Isacord 40 5643 2.  Isacord 40 5912 3.  Isacord 40 0015 	<ol style="list-style-type: none"> 1.  Isacord 40 4174 2.  Isacord 40 0142 3.  Isacord 40 3901 4.  Isacord 40 3962 5.  Isacord 40 0506 6.  Isacord 40 0520 7.  Isacord 40 0020 
Sr067  87 x 97 mm 3.4 x 3.8 inch  16.143	Fb148_48  101 x 89 mm 4 x 3.5 inch  11.163
<ol style="list-style-type: none"> 1.  Isacord 40 3910 2.  Isacord 40 0706 3.  Isacord 40 4531 4.  Isacord 40 4430 5.  Isacord 40 1106 6.  Isacord 40 0501 7.  Isacord 40 5500 8.  Isacord 40 0020 9.  Isacord 40 4010 	<ol style="list-style-type: none"> 1.  Isacord 40 0131 2.  Isacord 40 0608 3.  Isacord 40 0941 4.  YLI variations 8016 5.  YLI variations 8007 6.  Isacord 40 1123 7.  Isacord 40 1172 8.  Isacord 40 1725 9.  Isacord 40 6141 10.  Isacord 40 0142 11.  Isacord 40 2810 
Sr589  95 x 66 mm 3.7 x 2.6 inch  14.868	Rc244  88 x 53 mm 3.5 x 2.1 inch  12.558
<ol style="list-style-type: none"> 1.  Isacord 40 0142 2.  Isacord 40 1220 3.  Isacord 40 1332 4.  Isacord 40 1334 5.  Isacord 40 3611 6.  Isacord 40 1800 7.  Isacord 40 0015 8.  Isacord 40 4174 	<ol style="list-style-type: none"> 1.  Isacord 40 0020 2.  Isacord 40 3600 3.  Isacord 40 4230 4.  Yenmet 7005 5.  Isacord 40 3910 6.  Isacord 40 1902 7.  Isacord 40 1912 8.  Isacord 40 0108 9.  Isacord 40 0020 10.  Isacord 40 0015 11.  Isacord 40 0124 
Sr551  120 x 38 mm 4.7 x 1.5 inch  6.859	80085-25  135 x 166 mm 5.3 x 6.5 inch  14.361
<ol style="list-style-type: none"> 1.  Isacord 40 1902 2.  Isacord 40 2123 3.  Isacord 40 0015 4.  Isacord 40 0520 5.  Isacord 40 5664 6.  Isacord 40 5233 7.  Isacord 40 5374 8.  Yenmet 7032 9.  Isacord 40 0111 10.  Yenmet 7036 	<ol style="list-style-type: none"> 1.  Isacord 40 0015 2.  Isacord 40 0015 3.  Isacord 40 0015 4.  Isacord 40 0015 5.  Isacord 40 0020 6.  Isacord 40 0112 7.  Isacord 40 0142 8.  Isacord 40 0142 9.  Isacord 40 4620 10.  Isacord 40 0142 11.  Isacord 40 0015 12.  Isacord 40 1906 13.  Isacord 40 0020 

Dyr

Wp415_48  132 x 148 mm 5.2 x 5.8 inch  25.110	Wp421_48  96 x 137 mm 3.8 x 5.4 inch  14.219
<ol style="list-style-type: none"> 1.  Isacord 40 0941 2.  Isacord 40 0532 3.  Isacord 40 0945 4.  Isacord 40 0020 	<ol style="list-style-type: none"> 1.  Isacord 40 1161 2.  Isacord 40 1876 3.  Isacord 40 1154 

Cm213_48 58 x 102 mm 2.3 x 4 inch 7.866

- Isacord 40 1840
- Isacord 40 1055
- Isacord 40 1252
- Isacord 40 0651
- Isacord 40 0660
- Isacord 40 0020
- Isacord 40 1055



Na248 78 x 73 mm 3.1 x 2.9 inch 10.132

- Isacord 40 0101
- Isacord 40 3971
- Isacord 40 2220
- Isacord 40 0132
- Isacord 40 2051
- Isacord 40 2155
- Isacord 40 2320
- Isacord 40 2220
- Yenmet 7023



Hd977 98 x 98 mm 3.8 x 3.9 inch 13.738

- Isacord 40 3962
- Isacord 40 0015
- Isacord 40 0640
- Isacord 40 0824
- Isacord 40 2650
- Isacord 40 0020
- Isacord 40 0142
- Isacord 40 0640
- Isacord 40 0824
- Isacord 40 2650
- Isacord 40 2830
- Isacord 40 1352
- Yenmet 7029



Lj598 106 x 81 mm 4.2 x 3.2 inch 15.746

- Isacord 40 0101
- Isacord 40 0131
- Isacord 40 0132
- Isacord 40 4174
- Isacord 40 0108
- Isacord 40 0020
- Isacord 40 5933
- Isacord 40 0453



Cm220_48 71 x 72 mm 2.8 x 2.8 inch 7.571

- Isacord 40 1755
- Isacord 40 0101
- Isacord 40 0142
- Isacord 40 0101
- Isacord 40 4071
- Isacord 40 0142
- Isacord 40 0934
- Isacord 40 0020



Rammer

12611-27 137 x 137 mm 5.4 x 5.4 inch 3.961

- Applique 1
- Applique 2
- Isacord 40 5440



32078-04 123 x 173 mm 4.9 x 6.8 inch 1.978

- Isacord 40 0020
- Isacord 40 4174
- Isacord 40 0020
- Isacord 40 4174



12630-07 120 x 205 mm 4.7 x 8.1 inch 6.820

- Isacord 40 1030
- Isacord 40 1030
- Isacord 40 1030
- Isacord 40 1030
- Isacord 40 1030
- Isacord 40 1030

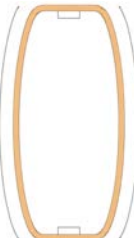

12611-28 140 x 140 mm 5.5 x 5.5 inch 3.649

- Applique 1
- Applique 2
- Isacord 40 0703



Oversigt motiver

12649-05

91 x 88 mm
3.6 x 3.5 inch

9.087

1. Applique 1
2. Applique 2
3. Isacord 40 1840
4. Isacord 40 1860
5. Isacord 40 0015



12606-26

139 x 139 mm
5.5 x 5.5 inch

5.211

1. Isacord 40 0670
2. Isacord 40 0670
3. Isacord 40 0670

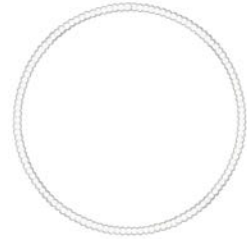

12606-33

43 x 70 mm
1.7 x 2.8 inch

2.376

1. Isacord 40 0670
2. Isacord 40 0670
3. Isacord 40 0670



12606-37

46 x 78 mm
1.8 x 3.1 inch

2.692

1. Isacord 40 0670
2. Isacord 40 0670
3. Isacord 40 0670



32078-02

123 x 173 mm
4.9 x 6.8 inch

1.181

1. Isacord 40 0020
2. Isacord 40 4174
3. Isacord 40 0020
4. Isacord 40 4174



32078-03

123 x 173 mm
4.9 x 6.8 inch

1.264

1. Isacord 40 0020
2. Isacord 40 4174
3. Isacord 40 0020
4. Isacord 40 4174

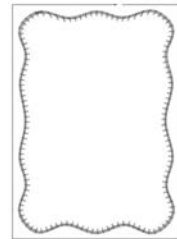

Nz195

77 x 77 mm
3 x 3 inch

15.343

1. Isacord 40 0660
2. Isacord 40 0713
3. Isacord 40 2153
4. Isacord 40 1362
5. Isacord 40 0870
6. Isacord 40 2830
7. Isacord 40 1725
8. Isacord 40 4071

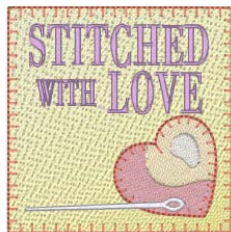

12611-21

156 x 72 mm
6.1 x 2.8 inch

11.513

1. Applique 1
2. Applique 2
3. Isacord 40 1703



12611-23

156 x 72 mm
6.1 x 2.8 inch

12.817

1. Applique 1
2. Applique 2
3. Isacord 40 1902



12611-22

156 x 72 mm
6.1 x 2.8 inch

12.504

1. Applique 1
2. Applique 2
3. Isacord 40 1703



12611-24

































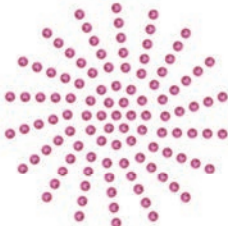











































156 x 72 mm
6.1 x 2.8 inch

12.613























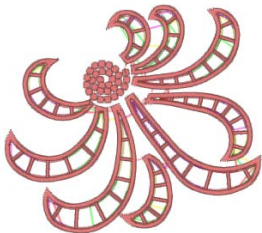

















1. Applique 1
2. Applique 2
3. Isacord 40 1902



DesignWorks

<p> 12448-11_cr  84 x 124 mm 3.3 x 4.9 inch  174</p>	<p> 12448-09_pw  121 x 161 mm 4.8 x 6.3 inch  8.265</p>
<p>1.  Swarovski 0280 2.  Swarovski 0280 3.  Swarovski 0280</p> 	<p>1.  Edding 10 2.  Edding 2 3.  Edding 8 4.  Edding 1</p> 
<p> Dw11  70 x 71 mm 2.8 x 2.8 inch  110</p>	<p> 21026-08_dw  86 x 174 mm 3.4 x 6.9 inch  11.047</p>
<p>1.  Swarovski 0502</p> 	<p>1.  Edding 69 2.  Isacord 40 0020</p> 
<p> 21026-02_dw  69 x 194 mm 2.7 x 7.6 inch  7.815</p>	<p> 21026-02_cr  104 x 127 mm 4.1 x 5 inch  150</p>
<p>1.  Edding 69 2.  Applique 1 3.  Applique 2 4.  Isacord 40 0015 5.  Isacord 40 0020 6.  Isacord 40 0015</p> 	<p>1.  Swarovski 0280 2.  Swarovski 0280</p> 
<p> 21026-05_dw  118 x 202 mm 4.6 x 7.9 inch  9.309</p>	<p> 12448-08_pw  119 x 177 mm 4.7 x 7 inch  4.540</p>
<p>1.  Edding 9 2.  Isacord 40 0020</p> 	<p>1.  Edding 7</p> 
<p> 21022-13_dw  106 x 193 mm 4.2 x 7.6 inch  15.285</p>	<p> Dw07  114 x 152 mm 4.5 x 6 inch  198</p>
<p>1.  Edding 34 2.  Edding 68 3.  Edding 6 4.  Applique 1 5.  Applique 2 6.  Isacord 40 2640 7.  Applique 1 8.  Applique 2 9.  Isacord 40 1352 10.  Isacord 40 1600 11.  Isacord 40 4111 12.  Isacord 40 4103 13.  Isacord 40 0017 14.  Isacord 40 2830</p> 	<p>1.  Swarovski 0237</p> 

Oversigt motiver

 Dw05	 105 x 94 mm 4.1 x 3.7 inch	 13.334	 Dw10	 184 x 184 mm 7.3 x 7.3 inch	 5.939
<ol style="list-style-type: none"> 1.  Isacord 40 2022 2.  Cut 0001 3.  Cut 0002 4.  Cut 0003 5.  Cut 0004 6.  Isacord 40 2022 			<ol style="list-style-type: none"> 1.  Cut 0001 2.  Cut 0002 3.  Cut 0003 4.  Cut 0004 		
 Be700121	 128 x 128 mm 5 x 5 inch	 2.183	 Be700122	 119 x 37 mm 4.7 x 1.5 inch	 4.124
<ol style="list-style-type: none"> 1.  Isacord 40 3600 2.  Isacord 40 1703 			<ol style="list-style-type: none"> 1.  Isacord 40 5833 		
 Be700123	 113 x 206 mm 4.4 x 8.1 inch	 6.090	 Be700124	 141 x 134 mm 5.6 x 5.3 inch	 6.184
<ol style="list-style-type: none"> 1.  Punch 0004 2.  Punch 0007 			<ol style="list-style-type: none"> 1.  Isacord 40 2300 2.  Isacord 40 3901 		

Indeks

A

Aktivering/deaktivering af funktion 24

B

BERNINA overtransport 61

Biser 91

Bortskaffelse af maskinen 160

Broderifil format 118

Broderiprøve 118

Broderirammen monteres 128

Brug af eco-modus 60

Brug af trådnæt 34

Brug af trådrullestop 34

Børnesikring 60

F

Fejlfinding 157

Fejlmeddelelser 153

firmware

 Aktivering/deaktivering af funktion 24

 Navigation 23

 tilpasning af værdier 24

Flyt broderimodul til symodus 129

Flyt broderirammen bagud 129

fodpedal 33

 tilslutning 31

Forklaring af symboler 12

G

Gem en sømkombination 66

Gendannelse af grundindstillingerne 57

H

hævning/sænkning af nål

 med fodpedal 33

I

Indstil syfodspositionen med knæløfteren 36

Indstil syfodstryk 37

Indstilling af hæftesting 47

Indstilling af lyd 55

Indstilling af maksimal syhastighed 47

Indstilling af nålestop øverst/nederst (permanent) 39

Indstilling af overtrådsindikator 54

Indstilling af overtrådspænding 47

Indstilling af skærmens lysstyrke 55

Indstilling af syls 56

Indstilling af undertrådsindikator 54

Indtastning af forhandlerdata 56

K

Kalibrering af automatisk knaphulsfod #3A 58

Kalibrering af broderiramme 51

Kantanslag 35

Knaphuller 96

Kombinationsmodus 65, 137

Kombinere broderimotiver 137

Kontrol af firmwareversion 148

L

Lagring af servicedata 57

Lav en syprøve 101

M

Miljøbeskyttelse 11

Montering af broderinål 123

Montering af BSR-fod 111

Montering af knæløfteren 32

Montering af stingplade 124

N

Navigation 23

Netledning 31

 USA/Canada 31

Nyttesømme 74

Nål, tråd, stof 25

Nål-tråd-kombination 29

O

Opbevaring af maskinen 160

Opdatering af firmware 148

Oversigt broderimodul 115

Oversigt over broderimotiver 166

Oversigt over nåle 26

Overtrådspænding 50, 146

P

Pyntesømme 89

Q

Quiltning 108

R

Redigering af tekst.....	140
Regulere hastighed.....	62, 132
Rengøring af griberen.....	150
Rengøring af trådfanger.....	152
Rensning af transportør.....	149

S

Sikkerhedshenvisninger.....	9
Skrifttyper.....	94
Skriv en tekst.....	139
Smøring af griberen.....	150
Sparemodus.....	60
Sybord.....	35

T

Tekniske specifikationer.....	161
tilpasning af værdier.....	24
Tilslutning af broderimodulet.....	121
Trådindlæg.....	99
Trådning af dobbeltnål.....	43
Trådning af overtråd.....	40
Trådning af trillingenål.....	43
Trådning af undertråd.....	45

U

Udskiftning af nål.....	37
Udskiftning af stingplade.....	39
Udskiftning af syfod.....	36

V

Valg af broderimotiv.....	122
Valg af brugerdefinerede indstillinger.....	54
Valg af sprog.....	55
Vedligeholdelse og rengøring.....	149
Virtuel placering af broderirammen.....	130
Vælg søm.....	61

Æ

Ændre broderimotiv størrelsen proportional.....	134
Ændre broderimotiv størrelsen uproportionalt.....	135
Ændre stingtæthed.....	136
Ændring af farve.....	140

Å

Åben hjælp.....	60
Åbning af syvejledning.....	60



BERNINA anbefaler tråd fra *Mettler*[®]

BERNINA International AG | CH-8266 Steckborn Switzerland | www.bernina.com | © Copyright by BERNINA International AG

1028835_30A.08
2023-08 DA

made to create **BERNINA**