



# BERNINA 570 QE

Handleiding



## Geachte BERNINA klant,



Hartelijk gefeliciteerd! U heeft een BERNINA gekocht en hiermee een weloverwogen keuze gemaakt waarvan u jarenlang plezier zult hebben. Sinds meer dan 100 jaar legt onze familie de focus op tevreden klanten. Voor mij persoonlijk is het uiterst belangrijk om u Zwitserse precisie van de allerhoogste kwaliteit, een toekomstgerichte naitechnologie en een alomvattende klantenservice te bieden.

De BERNINA 5-serie bestaat uit diverse uiterst moderne modellen. Bij de ontwikkeling hiervan werden niet alleen hoge eisen gesteld aan de techniek en een groot bedieningsgemak, maar ook aan het design. Per slot van rekening verkopen we onze producten aan creatieve mensen zoals u, die niet alleen een uitstekende kwaliteit maar ook de vormgeving en het design van het product zeer waarderen.

We zijn ervan overtuigd, dat u van het naaien, borduren en quilten met uw nieuwe BERNINA 570 QE zult genieten. Lees ook meer over de veelzijdige BERNINA accessoires op [www.bernina.com](http://www.bernina.com). Op onze website vindt u bovendien veel inspiratie en creatieve projecten met werkbeschrijvingen als gratis download.

Uw BERNINA dealer geeft u ook graag vrijblijvend informatie over het servicepakket.

Ik wens u veel creatief plezier met uw nieuwe BERNINA.



H.P. Ueltschi  
Eigenaar  
BERNINA International AG  
CH-8266 Steckborn

# Inhoudsopgave

<b>BELANGRIJKE VEILIGHEIDSVOORSCHRIFTEN .....</b>	<b>9</b>	Neerschuijbare garenkloshouder .....	32
<b>Belangrijke aanwijzingen .....</b>	<b>11</b>	Horizontale garenkloshouder .....	33
<b>1 My BERNINA .....</b>	<b>13</b>	2.6 Transporteur .....	34
1.1 Introductie .....	13	Transporteur inschakelen .....	34
1.2 BERNINA-kwaliteitscontrole .....	13	2.7 Aanschuiftafel .....	34
1.3 Welkom in de wereld van BERNINA .....	13	Aanschuiftafel .....	34
1.4 Overzicht van de machine .....	14	Randgeleider gebruiken .....	34
Overzicht bedieningselementen voorkant .....	14	2.8 Naaivoet .....	35
Overzicht voorkant .....	15	Naaivoetstand met de kniehevel instellen .....	35
Overzicht zijkant .....	16	Positie van de naaivoet met de toets "Naaivoet omhoog/omlaag" instellen .....	35
Overzicht achterkant .....	17	Naaivoet verwisselen .....	35
1.5 Accessoires in het leveringspakket .....	18	Naaivoet selecteren in de gebruikersinterface .....	35
Overzicht accessoires machine .....	18	Naaivoetdruk instellen .....	36
Overzicht naaivoeten .....	19	2.9 Instructie transporteur instellen .....	36
Accessoirebox .....	21	2.10 Naald en steekplaat .....	36
1.6 Overzicht gebruikersinterface .....	21	Naald verwisselen .....	36
Overzicht functies/weergaven .....	21	Naald op het scherm selecteren .....	37
Overzicht systeeminstellingen .....	22	Naaldsoort en naalddikte kiezen .....	37
Overzicht keuzemenu naaien .....	22	Naaldstand boven/onder instellen .....	38
Softwarebediening .....	22	Naaldstand links/rechts instellen .....	38
1.7 Naald, garen, stof .....	24	Naaldstop boven/onder (permanent) instellen .....	38
Overzicht naalden .....	25	Steekplaat verwisselen .....	38
Voorbeeld van een naaldtype .....	27	Naald op het scherm selecteren .....	39
Garenkeuze .....	27	2.11 Inrijgen .....	39
Verhouding naald-garen .....	28	Bovendraad inrijgen .....	39
<b>2 Voorbereidingen .....</b>	<b>29</b>	Tweelingnaald inrijgen .....	42
2.1 Voordat u de machine voor het eerst gebruikt .....	29	Drielingnaald inrijgen .....	42
2.2 Accessoirebox .....	29	Onderdraad opspoelen .....	43
Accessoirebox van de machine wegnemen en bevestigen .....	29	Onderdraad inrijgen .....	44
Accessoires opbergen .....	29	Weergave onderdraadhoeveelheid .....	46
2.3 Aansluiten en inschakelen .....	30	<b>3 Setup-programma .....</b>	<b>47</b>
Pedaal aansluiten .....	30	3.1 Naai-instellingen .....	47
Machine aansluiten .....	30	Bovendraadspanning instellen .....	47
Kniehevel bevestigen .....	30	Maximale naaisnelheid instellen .....	47
Beeldschermen bevestigen .....	31	Afhechtsteken instellen .....	47
Machine aanzetten .....	31	Zweefhoogte van de naaivoet instellen .....	47
2.4 Pedaal .....	31	Toets "Motiefeinde" programmeren .....	48
Snelheid met pedaal regelen .....	31	Toets «Draadafsnijder» programmeren .....	48
Extra functie inschakelen/uitschakelen .....	32	Naaivoetstand instellen bij naaldstop onder .....	49
2.5 Garenkloshouder .....	32	Toets «Achteruitnaaien» programmeren .....	49
		Pedaal programmeren .....	49
		3.2 Borduurinstellingen .....	50
		Bovendraadspanning instellen .....	50
		Maximale borduursnelheid instellen .....	50



6.12	Randen afwerken .....	83	9.13	Handmatig 5-fase knoopgat naaien met knoopsgatvoet #3C .....	104
6.13	Dubbele overlock .....	84	9.14	Knoopsgat met tornmesje opensnijden .....	105
6.14	Randen smal doorstikken .....	84	9.15	Knoopsgat met knoopsgatbeitel (optioneel accessoire) openen .....	106
6.15	Randen breed doorstikken .....	84	9.16	Knoop aanzetten .....	106
6.16	Stik de rand met behulp van de randgeleider (optioneel accessoire) door .....	85	9.17	Oog naaien .....	107
6.17	Zoom .....	85	<b>10</b>	<b>Quilten .....</b>	<b>108</b>
6.18	Blindzoom .....	86	10.1	Overzicht quiltsteken .....	108
6.19	Zichtbare zoom .....	87	10.2	Afhechtprogramma Quilten .....	109
6.20	Platte verbindingsnaad .....	87	10.3	Doorpitsteken naaien .....	109
6.21	Rijgsteek .....	88	10.4	Quilten uit de vrije hand .....	110
<b>7</b>	<b>Decoratieve steken .....</b>	<b>89</b>	<b>11</b>	<b>BERNINA SteekRegulator (BSR) .....</b>	<b>111</b>
7.1	Overzicht decoratieve steken .....	89	11.1	BSR-modus 1 .....	111
7.2	Bobbin work .....	90	11.2	BSR-modus 2 .....	111
7.3	Kruissteek .....	91	11.3	BSR-functie met rechte steek nr. 1 .....	111
7.4	Biezen .....	91	11.4	BSR-functie met zigzagsteek nr. 2 .....	111
	Biezen .....	91	11.5	Naaivoorbereiding voor het quilten .....	111
	Overzicht van biezenvoeten .....	92		BSR-naaivoet bevestigen .....	111
	Meeloopgaren gebruiken .....	92		Naaivoetzool verwisselen .....	112
	Biezen naaien .....	93	11.6	BSR-modus toepassen .....	112
<b>8</b>	<b>Alfabetten .....</b>	<b>94</b>	11.7	Afhechten .....	113
8.1	Overzicht alfabetten .....	94		Afhechten in BSR-modus 1 met de toets "Start/Stop" .....	113
8.2	Lettercombinaties maken .....	94		Afhechten in BSR-modus 2 .....	113
8.3	Lettergrootte veranderen .....	95	<b>12</b>	<b>My BERNINA Borduren .....</b>	<b>114</b>
<b>9</b>	<b>Knoopsgaten .....</b>	<b>96</b>	12.1	Overzicht borduurmodule .....	114
9.1	Overzicht knoopsgaten .....	96	12.2	Accessoires in het leveringspakket van de borduurmodule .....	114
9.2	Nivelleerplaatjes .....	97		Overzicht accessoires borduurmodule .....	114
9.3	Transporthulp .....	98	12.3	Overzicht gebruikersinterface .....	115
9.4	Knoopsgaten markeren .....	98		Overzicht functies/weergaven .....	115
9.5	Vuldraad .....	99		Overzicht systeeminstellingen .....	116
	Vuldraad met knoopsgatsledevoet #3A gebruiken .....	99		Overzicht keuzemenu Borduren .....	116
	Vuldraad met knoopsgatvoet #3C gebruiken .....	100	12.4	Belangrijke borduurinformatie .....	116
9.6	Proeflapje .....	101		Bovendraad .....	116
9.7	Gleufbreedte van het knoopsgat .....	101		Onderdraad .....	117
9.8	Knoopsgatlengthe bepalen met knoopsgatsledevoet #3A .....	102		Selectie van het borduurbestandsformaat .....	117
9.9	Knoopsgatlengthe bepalen met knoopsgatvoet #3C .....	102		Proeflapje .....	117
9.10	Knoopsgat automatisch naaien .....	103		Grootte van het borduurmotief .....	117
9.11	Ajourknoopsgat programmeren .....	103		Motieven van andere producenten borduren .....	118
9.12	Handmatig 7-fase knoopgat naaien met knoopsgatvoet #3C .....	104		Basissteken .....	118
				Satijn- of bladsteek .....	118
				Stiksteek .....	118
				Sprongsteken .....	119



<b>13</b>	<b>Borduurvoorbereidingen</b>	<b>120</b>	Voorbeeld borduurmotief verkleinen	132
13.1	Borduurmodule aansluiten	120	Voorbeeld borduurmotief verschuiven	133
13.2	Borduurmodule verwijderen	120	Borduurmotief als vergroot voorbeeld verplaatsen	133
13.3	Machine voorbereiden	120	Borduurmotief verschuiven	133
	Transporteur omlaag zetten	120	Borduurmotief draaien	133
	Borduurmotief selecteren	121	Borduurmotief proportioneel veranderen	134
13.4	Borduurvoet	121	Borduurmotiefgrootte niet proportioneel veranderen	134
	Borduurvoet bevestigen	121	Borduurmotief spiegelen	135
	Borduurvoet op de gebruikersinterface selecteren	122	Steeksoort veranderen	135
13.5	Naald en steekplaat	122	Borduurdichtheid veranderen	136
	Borduurnaald bevestigen	122	Borduurmotiefgrootte en -positie controleren	136
	Borduurnaald op de gebruikersinterface selecteren	122	Borduurmotief dupliceren	137
	Naaldsoort en naalddikte kiezen	123	Borduurmotief wissen	137
	Naaldstand boven/onder instellen	123	15.6 Borduurmotieven combineren	137
	Steekplaat bevestigen	123	Borduurmotieven combineren	137
	Naald op het scherm selecteren	124	Afzonderlijk borduurmotief wissen	138
	Onderdraad omhooghalen	124	Combinatie dupliceren	138
13.6	Borduurraam	125	15.7 Lettertakens combineren	139
	Overzicht borduurraamselectie	125	Overzicht borduuralfabetten	139
	Borduurraam selecteren	125	Tekst creëren	139
	Scheurvlies	125	Tekst bewerken	140
	Knipvlies	125	15.8 Borduurmotiefkleuren veranderen	140
	Plakspray	125	Overzicht kleuren veranderen	140
	Verstevigingspray	126	Kleuren veranderen	140
	Plakvlies	126	Garenmerk veranderen	140
	Zelfklevend vlies	126	15.9 Borduurmotief borduren	141
	Wateroplosbaar vlies	126	Overzicht borduurmenu	141
	Borduurraam voorbereiden	126	Rijgsteken toevoegen	141
	Borduurraam bevestigen	127	Borduurraam verschuiven	141
	Overzicht borduurfuncties	128	Borduurprocescontrole bij draadbreek	141
	Borduurraam t.o.v. de naald centreren	128	Sprongsteken afsnijden	142
	Borduurraam naar achteren verschuiven	128	Kleurwisselingen verminderen	142
	Borduurmodule voor de naaimodus verschuiven	129	Meerkleurig borduurmotief aan/uit	142
	Rooster aan/uit	129	Kleurweergave	142
	Middelpunt borduurmotief	129	15.10 Vrije arm-borduren	142
	Borduurraam virtueel plaatsnemen	129	15.11 Borduurmotieven beheren	143
<b>14</b>	<b>Setup-programma</b>	<b>130</b>	Overzicht borduurmotieven beheren	143
14.1	Borduurinstellingen in het setup-programma wijzigen	130	Borduurmotieven in het persoonlijke geheugen opslaan	143
<b>15</b>	<b>Creatief borduren</b>	<b>131</b>	Borduurmotief op de BERNINA USB-stick opslaan	144
15.1	Overzicht borduren	131	Borduurmotief in het persoonlijke geheugen vervangen	144
15.2	Borduurmotief selecteren en wisselen	131	Borduurmotief op een BERNINA USB-stick vervangen	144
15.3	Borduurtijd en borduurmotiefgrootte controleren	131	Steken importeren	144
15.4	Snelheid regelen	131	Borduurmotief uit het persoonlijke geheugen oproepen	145
15.5	Borduurmotief bewerken	132	Borduurmotief van de BERNINA USB-stick oproepen	145
	Overzicht borduurmotief bewerken	132	Borduurmotief uit het persoonlijke geheugen wissen	145
	Voorbeeld borduurmotief vergroten	132	Borduurmotief van de BERNINA USB-stick wissen	145

<b>16</b>	<b>Borduren .....</b>	<b>146</b>
16.1	Borduren met de toets «Start/Stop» .....	146
16.2	Borduursnelheid verhogen .....	146
16.3	Bovendraadspanning instellen .....	146
16.4	Borduren met pedaal .....	147
<b>17</b>	<b>Onderhoud en service .....</b>	<b>148</b>
17.1	Firmware .....	148
	Firmwareversie controleren .....	148
	Firmware bijwerken .....	148
	Opgeslagen gegevens terughalen .....	148
17.2	Machine .....	149
	Beeldscherm reinigen .....	149
	Transporteur reinigen .....	149
	Grijper reinigen .....	150
	Grijper oliën .....	150
	Draadvanger reinigen .....	152
<b>18</b>	<b>Fouten en storingen .....</b>	<b>153</b>
18.1	Foutmeldingen .....	153
18.2	Storingen opheffen .....	158
<b>19</b>	<b>Opbergen en afvoeren .....</b>	<b>161</b>
19.1	Machine opbergen .....	161
19.2	Machine afvoeren .....	161
<b>20</b>	<b>Technische gegevens .....</b>	<b>162</b>
<b>21</b>	<b>Steekoverzicht .....</b>	<b>163</b>
21.1	Steekoverzicht .....	163
	Nuttige steken .....	163
	Knoopsgaten .....	163
	Decoratieve steken .....	163
	Quiltsteken .....	166
21.2	Overzicht borduurmotieven .....	167
	Borduurmotief bewerken .....	167
	Quiltmotieven .....	167
	Versieringen .....	171
	Bloemen .....	175
	Kinderen .....	177
	Borduren en kant .....	180
	Seizoenen .....	182
	Sport en hobby .....	186
	Dieren .....	187
	Borduurraam .....	188
	DesignWorks .....	190
	<b>Index .....</b>	<b>192</b>





# BELANGRIJKE VEILIGHEIDSVOORSCHRIF TEN

Bij het gebruik van uw machine dient u de gebruikelijke en navolgende veiligheidsvoorschriften in acht te nemen. Lees voor het gebruik van deze machine de handleiding zorgvuldig door.

## GEVAAR

Neem de volgende instructies in acht om een elektrische schok te voorkomen.

- Laat de machine nooit onbeheerd staan wanneer deze nog op het elektriciteitsnet is aangesloten.
- Zet direct na gebruik en vóór reiniging de machine uit en haal de stekker uit het stopcontact.

Neem de volgende instructies in acht om letsel te voorkomen.

- Bekijk een ingeschakelde LED-lamp nooit direct met optische instrumenten (zoals een loep).
- Is de LED-lamp beschadigd of defect, laat deze dan bij een BERNINA vakhandel in de buurt controleren of repareren.
- Schakel de machine uit bij alle handelingen binnen het bereik van de naald.
- Sluit alle kappen voordat u de machine start.

## WAARSCHUWING

Neem de volgende instructies in acht om brandwonden, brand, elektrische schokken of letsel te voorkomen.

### Algemeen

- De machine mag alleen worden gebruikt voor de doeleinden die in de handleiding worden beschreven.

### Werkomgeving

- Gebruik de machine nooit buiten.
- Gebruik de machine uitsluitend in droge ruimtes.
- Gebruik de machine niet in een vochtige omgeving.
- Gebruik de machine niet in ruimtes waar aerosolproducten (sprays) worden gebruikt.
- Gebruik de machine niet in ruimtes waar zuurstof wordt gebruikt.

### Technische status

- Gebruik de machine niet wanneer deze vochtig is.
- Gebruik de machine niet wanneer deze niet naar behoren functioneert.
- Gebruik de machine niet wanneer een kabel of stekker beschadigd is.
- Gebruik de machine niet wanneer deze is gevallen of beschadigd of wanneer deze in het water is gevallen.
- Breng de machine wanneer deze beschadigd is of niet naar behoren functioneert, naar de dichtstbijzijnde BERNINA dealer voor controle of reparatie.
- Verwijder pluïsjes, stof- en draadresten regelmatig uit de openingen.
- Gebruik de machine niet als de ventilatieopeningen zijn geblokkeerd.

### Accessoires en verbruiksartikelen

- Gebruik uitsluitend accessoires die door de producent worden aanbevolen.
- Gebruik altijd een originele BERNINA steekplaat.  
Bij gebruik van een verkeerde steekplaat kan de naald breken.
- Gebruik alleen rechte naalden van goede kwaliteit.  
Bij gebruik van kromme of beschadigde naalden kan de naald breken.



- De machine is dubbel geïsoleerd (met uitzondering van de VS, Canada en Japan). Gebruik uitsluitend originele reserveonderdelen. Houd u aan de aanwijzing voor het onderhoud van dubbel geïsoleerde producten.
- Gebruik voor het smeren van de machine uitsluitend door BERNINA aanbevolen olie.

### Veiligheidsvoorzieningen

- Zorg ervoor dat alle beveiligingsvoorzieningen zijn aangebracht en dat alle deksels zijn gesloten terwijl u met de machine werkt.

### Gebruiksdoel

- Kinderen jonger dan 8 jaar en mensen met een lichamelijke, sensorische of geestelijke beperking of met onvoldoende kennis of ervaring, mogen de machine in principe gebruiken, reinigen en onderhouden.
- Deze personen mogen de machine alleen gebruiken onder toezicht en met aanwijzingen over veilig gebruik van de machine en alleen wanneer ze de mogelijke risico's hebben begrepen.
- Kinderen mogen de machine niet als speelgoed gebruiken.
- Extra oplettendheid is geboden wanneer de machine door kinderen of in het bijzijn van kinderen wordt gebruikt.
- Gebruik de machine uitsluitend met het meegeleverde netsnoer.
- Het netsnoer voor de VS en Canada (netsstekker NEMA 1-15) mag uitsluitend voor een netspanning van maximaal 150V naar aarde worden gebruikt.
- Gebruik de machine uitsluitend met het meegeleverde pedaal van het type LV-1.
- Steek geen voorwerpen in de openingen van de machine.
- Zet geen voorwerpen op het pedaal.

- Geleid de stof voorzichtig tijdens het naaien. Wanneer u aan de stof trekt of deze duwt, kan de naald breken.
- Houd uw vingers op voldoende afstand van alle bewegende delen.
- Pas vooral op in de buurt van de naald.
- Schakel de machine altijd uit bij alle handelingen binnen het bereik van de naald, zoals inrijgen of vervangen van de naald, inrijgen van de grijper of vervangen van de naaivoet.
- Zet hiervoor de hoofdschakelaar op «0».
- Schakel de machine altijd uit en haal de stekker van de machine uit het stopcontact wanneer u de machine smeert of andere reinigings- en onderhoudstaken uitvoert die in deze handleiding worden beschreven.
- Trek altijd aan de stekker om deze uit het stopcontact te halen. Trek nooit aan het snoer.

## Veiligheidsmarkeringen op de machine

Teken	Betekenis
	<p>Let op, bewegende delen.</p> <p>Schakel de machine uit voordat u onderhoudswerkzaamheden uitvoert om het risico op letsel te verminderen.</p>

## Belangrijke aanwijzingen

### Beschikbaarheid van de handleiding

De handleiding is een bestanddeel van de machine.



- Bewaar de handleiding van de machine in de nabijheid van de machine, zodat deze als naslagwerk beschikbaar is.
- Indien de machine in het bezit van derden overgaat, dient de handleiding met de machine te worden bijgepakt.
- De nieuwste versie van de gebruikshandleiding kunt u downloaden van [www.bernina.com](http://www.bernina.com).

### Doelmatig gebruik

Uw BERNINA machine is voor particulier huishoudelijk gebruik ontwikkeld en geproduceerd. De machine dient om stoffen en ander materiaal te verwerken, zoals in deze handleiding beschreven. Elke andere toepassing geldt als niet doelmatig. BERNINA is niet aansprakelijk voor gevolgen van niet-doelmatig gebruik.

### Uitvoering en leveringspakket

In deze handleiding worden ter verduidelijking afbeeldingen gebruikt. De machines en accessoires in deze afbeeldingen komen mogelijk niet met het leveringspakket van uw machine overeen. De meegeleverde accessoires kunnen per land verschillen. Vermelde of afgebeelde accessoires die niet zijn meegeleverd, zijn als optionele accessoires bij een BERNINA dealer verkrijgbaar. Meer accessoires vindt u op [www.bernina.com](http://www.bernina.com).

Om technische redenen en ter verbetering van het product kunnen te allen tijde zonder vooraankondiging wijzigingen met betrekking tot de uitvoering en uitrusting van de machine of de accessoires worden doorgevoerd.

### Onderhoud dubbel geïsoleerde producten

Een dubbel geïsoleerd product is van twee isoleereenheden in plaats van een aarding voorzien. Een dubbel geïsoleerd product bevat geen aardingsmiddel en dit dient ook niet te worden gebruikt. Het onderhoud van een dubbel geïsoleerd product vereist grote zorgvuldigheid en een uitstekende kennis van het systeem en mag derhalve alleen door bevoegd personeel worden uitgevoerd. Voor service en reparatie mogen uitsluitend originele onderdelen worden gebruikt. Een dubbel geïsoleerd product is op de volgende wijze gekenmerkt: «Dubbele isolering» of «dubbel geïsoleerd».



Het symbool kan eveneens aangeven, dat een product dubbel geïsoleerd is.

### Milieubescherming

BERNINA International AG neemt zijn plichten omtrent milieubescherming waar. Wij streven ernaar onze producten zodanig te vervaardigen dat het milieu wordt ontzien.



De machine is voorzien van het symbool van een doorgestreepte afvalbak. Dit betekent dat de machine niet bij het huishoudelijk afval mag worden gedeponeerd wanneer deze niet meer wordt gebruikt. Incorrecte afvoer kan ertoe leiden dat gevaarlijke stoffen in het grondwater terechtkomen en zo onze voedselketen binnendringen en als gevolg daarvan onze gezondheid schaden.

De machine moet gratis worden ingeleverd bij een nabijgelegen WEEE-verzamelpunt of op een recyclingpunt voor hergebruik van de machine. Informatie over verzamelpunten kunt u bij uw gemeente opvragen. Bij aankoop van een nieuwe machine is de dealer verplicht de oude machine gratis terug te nemen en vakkundig en verantwoord af te voeren.

Indien de machine persoonlijke gegevens bevat, bent u zelf verantwoordelijk deze voor teruggave van de machine te verwijderen.

## Symboolverklaring



Kenmerkt een gevaar met een hoog risico, dat overlijden of zwaar letsel veroorzaakt, indien dit niet wordt vermeden.



Kenmerkt een gevaar met een gemiddeld risico, dat overlijden of zwaar letsel kan veroorzaken, indien dit niet wordt vermeden.



Kenmerkt een gevaar met een gering risico, dat licht of middelzwaar letsel kan veroorzaken, indien dit niet wordt vermeden.

*LET OP*

Kenmerkt een gevaar, dat materiële schade kan veroorzaken, indien dit niet wordt vermeden.



**Tips** van BERNINA **quiltexperts** vindt u naast dit symbool.

# 1 My BERNINA

## 1.1 Introductie

Met uw BERNINA 570 QE kunt u naaien, borduren en quilten. Zowel fijne zijde of satijn als ook zwaar linnen, fleece of spijkerstof kunnen moeiteloos met deze machine worden genaaid. U heeft talrijke nuttige steken, decoratieve steken, knoopsgaten en borduurmotieven ter beschikking.

Naast deze gebruikshandleiding bevat de machine de volgende helpprogramma's met informatie en advies over de bediening van de BERNINA 570 QE.

De **Tutorial** geeft informatie en uitleg over verschillende thema's met betrekking tot naaien en borduren en over de verschillende steken.

De **Naaigids** helpt bij beslissingen met betrekking tot naaiprojecten. Na het invoeren van de stof en het gewenste naaiproject worden bijvoorbeeld voorstellen voor de geschikte naald en de juiste naaivoet gedaan.

Het **Help-programma** bevat informatie over steken, functies en toepassingen op de gebruikersinterface.

### Meer informatie



Naast deze gebruikershandleiding ontvangt u bij uw BERNINA 570 QE nog meer informatieve producten.

De allernieuwste versie van de gebruikershandleiding en veel andere informatie over de machine en de accessoires vindt u op onze website <https://www.bernina.com>

## 1.2 BERNINA-kwaliteitscontrole

Alle BERNINA-machines worden zorgvuldig samengesteld en uitvoerig functioneel getest. Op de geïntegreerde stekenteller kunt u daarom zien dat er met de machine al steken zijn genaaid. Dit is uitsluitend gedaan voor testdoeleinden en voor de kwaliteitscontrole. De machine is vervolgens grondig gereinigd, maar het valt niet uit te sluiten dat zich nog draadresten in de machine bevinden.

## 1.3 Welkom in de wereld van BERNINA

Made to create, dat is de slogan van BERNINA. We ondersteunen u niet alleen met onze machines bij het realiseren van uw ideeën. Via de onderstaande services bieden we u bovendien veel inspiratie, ideeën en werkbeschrijvingen voor uw toekomstige projecten, alsmede de mogelijkheid ervaringen met andere creatievelingen te delen. We wensen u hierbij veel plezier.

### BERNINA YouTube-kanaal



Op YouTube vindt u een groot aantal video's en tutorials met betrekking tot de belangrijkste functies van onze machines. Er zijn ook video's voor veel naaivoeten, zodat uw projecten een groot succes worden.

<https://www.youtube.com/BerninaInternational>

Beschikbaar in de talen Engels en Duits (gedeeltelijk ook in Nederlands).

### inspiration – het naaimagazine in de online shop



Op zoek naar ideeën, patronen en werkbeschrijvingen voor leuke projecten? Dan is het tijdschrift BERNINA inspiration precies iets voor u. In inspiration vindt u drie keer per jaar fantastische ideeën voor naaien, quilten en borduren. Van modetrends voor elk seizoen tot trendy accessoires en van praktische tips tot originele decoraties voor thuis of leuke naai-ideeën voor kinderen.

Het tijdschrift is in het Nederlands, Engels, Frans en Duits verkrijgbaar.

In onze online shop kunt u inspiration als e-magazine of als printversie aanschaffen, als een los nummer of als abonnement. Bovendien zijn hier heel wat afzonderlijk te downloaden patronen te vinden! Kom eens langs op <https://www.bernina.com/inspiration>

## BERNINA Blog



Geweldige werkbeschrijvingen, gratis patronen en borduurmotieven met daarnaast veel ideeën: dat allemaal vindt u elke week op de blog van BERNINA. Onze experts geven waardevolle tips en laten in stap-voor-stap beschrijvingen zien hoe een project ontstaat. In de Community kunt u uw eigen projecten uploaden en ervaringen delen met iedereen die enthousiast is over naaien, quilten en borduren.

<https://www.bernina.com/blog>

Beschikbaar in de talen Engels, Duits, Nederlands en Frans.

## BERNINA Social Media



Volg ons op social media voor het laatste nieuws over events, spannende projecten en tips en trucs over naaien, quilten en borduren. We houden u op de hoogte en verheugen ons om u regelmatig highlights uit de wereld van BERNINA te laten zien.

<https://www.bernina.com/social-media>

## 1.4 Overzicht van de machine

### Overzicht bedieningselementen voorkant



- |   |                        |   |                               |
|---|------------------------|---|-------------------------------|
| 1 | «Achteruitnaaien»      | 6 | «Naaldstand boven/onder»      |
| 2 | «Draadafsnijder»       | 7 | «Multifunctionele knop boven» |
| 3 | «Naaivoet boven/onder» | 8 | «Multifunctionele knop onder» |
| 4 | «Start/Stop»           | 9 | «Naaldstand links/rechts»     |
| 5 | «Motiefeinde»          |   |                               |

## Overzicht voorkant



- |   |  |    |                                 |
|---|--|----|---------------------------------|
| 1 | Borduurmoduleaansluiting               | 8  | Snelheidsregelaar               |
| 2 | Grijperdeksel                          | 9  | Draadhevelafdekking             |
| 3 | Aansluiting voor optionele accessoires | 10 | Draadhevel                      |
| 4 | Naaivoet                               | 11 | Draadafsnijder                  |
| 5 | Naaldinrijger                          | 12 | Bevestigingsschroef             |
| 6 | Naailight                              | 13 | Aansluiting voor aanschuiftafel |
| 7 | Draadafsnijder                         | 14 | Aansluiting voor kniehevel      |

## Overzicht zijkant



- |   |                          |    |                                   |
|---|--------------------------|----|-----------------------------------|
| 1 | Aansluiting voor pedaal  | 7  | Neerschuifbare garenkloshouder    |
| 2 | Transporteur boven/onder | 8  | Ventilatieopeningen               |
| 3 | Serviceaansluiting       | 9  | Handwiel                          |
| 4 | USB-aansluiting          | 10 | Hoofdschakelaar                   |
| 5 | Garenkloshouder          | 11 | Aansluiting netsnoer              |
| 6 | Garenwinder              | 12 | Beeldschermphenouder (magnetisch) |











## Overzicht achterkant











- |   |                                 |    |                    |
|---|---------------------------------|----|--------------------|
| 1 | Ventilatieopeningen             | 9  | Garenwinder        |
| 2 | Aansluiting voor aanschuiftafel | 10 | Spoelvoortspanning |
| 3 | Aansluiting voor stopring       | 11 | Draadhevel         |
| 4 | BERNINA dubbeltransport         | 12 | Draadgeleiding     |
| 5 | Handvat                         | 13 | Draadafsnijder     |
| 6 | Garenkloshouder                 | 14 | BSR-aansluiting    |
| 7 | Draadgeleiding                  | 15 | Transporteur       |
| 8 | Neerschuijbare garenkloshouder  | 16 | Steekplaat         |

## 1.5 Accessoires in het leveringspakket



### Overzicht accessoires machine











Afbeelding	Naam	Toepassing
	Beschermhoes	Voor het beschermen tegen stof en verontreiniging.
	BERNINA accessoirebox	Voor het opbergen van de meegeleverde en optionele accessoires.
	Kniehevel/vrije-handsysteem (FHS)	Voor het omhoog en omlaag zetten van de naaivoet.
	Aanschuiftafel	Voor het vergroten van het werkoppervlak.
	Kantliniaal voor aanschuiftafel	Als hulpmiddel bij het doorstikken van randen.
	Garengleidingsschijf	Voor het gelijkmatig afrollen van het draad van de garenklos.
	Spoeltje voor B9-grijper 4 stuks	Voor het opspoelen van de onderdraad.
	Plaatjes van schuimstof 2 stuks	Met het plaatje van schuimstof wordt voorkomen dat de draad op de garenkloshouder wegglijdt, in de knoop raakt of breekt.
	Displaypen	Voor een nauwkeurige bediening van de touchdisplay.

Afbeelding	Naam	Toepassing
	Tornmesje	Voor het lostornen van naden en het openmaken van knoopsgaten.
	Nivelleerplaatjes	Om te voorkomen dat de naaivoet zool bij het glijden over dikke naden schuin komt te staan.
	Assortiment naalden	Voor alle gangbare toepassingen.
	Platte schroevendraaier, rood	Voor het verwijderen en aandraaien van platte schroeven.
	Kwastje/naaldinzetter	Voor het reinigen van de transporteur en de grijper.
	Machineolie	Voor het oliën van de machine.
	Netsnoer	Voor het aansluiten van de machine op de netvoeding.
	Pedaal	Voor het starten en stoppen van de machine. Voor het regelen van de naaisnelheid.

## Overzicht naaivoeten

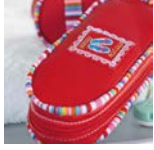
Meegeleverde standaardnaaivoeten

Afbeelding	Nummer	Naam	Toepassing	Voorbeeld
	#1C	Terugtransportvoet	Voor het naaien van diverse nuttige en decoratieve steken. Voor vooruit- en achteruitnaaien.	

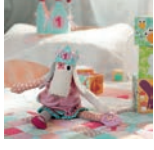
Afbeelding	Nummer	Naam	Toepassing	Voorbeeld
	#1D	Terugtransportvoet	Voor het naaien van diverse nuttige en decoratieve steken met boventransport.  Voor vooruit- en achteruitnaaien.	
	#2A	Overlockvoet	Voor het afwerken van randen bij elastisch materiaal.	
	#3A	Knoopsgatsledevoet	Voor het automatisch naaien van knoopsgaten.	
	#4D	Ritsvoet	Voor het inzetten van ritsluitingen met boventransport.	
	#20C	Open borduurvoet	Voor het naaien van applicaties en decoratieve motieven.	
	#97D	Patchworkvoet	Voor patchwork en andere nauwkeurig werk wanneer u met BERNINA dubbeltransport werkt.	

## Accessoirebox



- |   |                        |   |   |
|---|------------------------|---|---|
| 1 | La                     | 5 | Plaatjes van schuimstof                 |
| 2 | Naaivoeten             | 6 | Knoopsgatsledevoet                      |
| 3 | Houder voor spoeltjes  | 7 | Assortiment naalden                     |
| 4 | Garengleidingsschijven | 8 | Houder voor 5,5 mm en 9,0 mm naaivoeten |

## 1.6 Overzicht gebruikersinterface

### Overzicht functies/weergaven

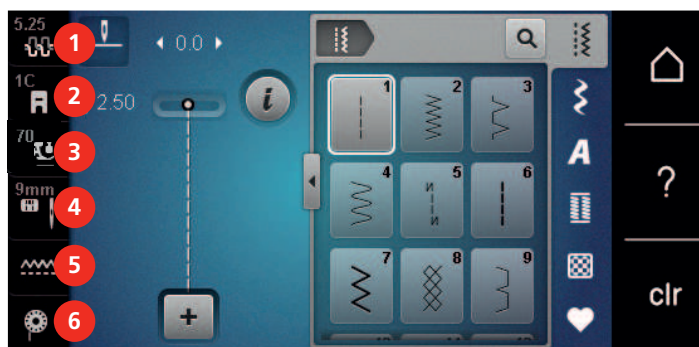

- |   |                                      |   |                             |
|---|--------------------------------------|---|-----------------------------|
| 1 | «Bovendraadspanning»                 | 4 | «Steekplaat-/Naaldselectie» |
| 2 | «Naaivoetindicator/Naaivoetselectie» | 5 | «Transporteurweergave»      |
| 3 | «Naaivoetdruk»                       | 6 | «Onderdraad»                |

## Overzicht systeeminstellingen

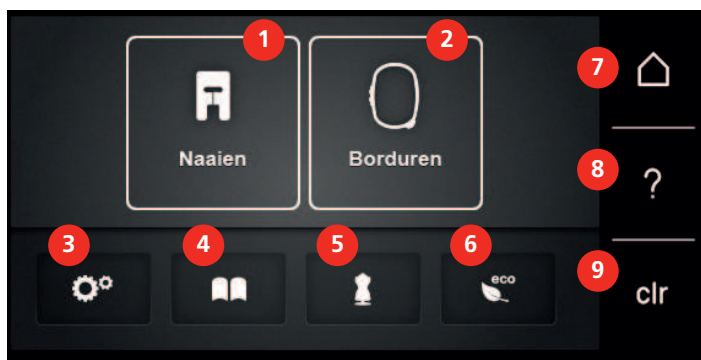

- |   |                   |   |                            |
|---|-------------------|---|----------------------------|
| 1 | «Naaimodus»       | 6 | «Eco-modus»                |
| 2 | «Borduurmodus»    | 7 | «Home»                     |
| 3 | «Setup-programma» | 8 | «Help»                     |
| 4 | «Tutorial»        | 9 | «Instellingen verwijderen» |
| 5 | «Naaigids»        |   |                            |

## Overzicht keuzemenu naaien

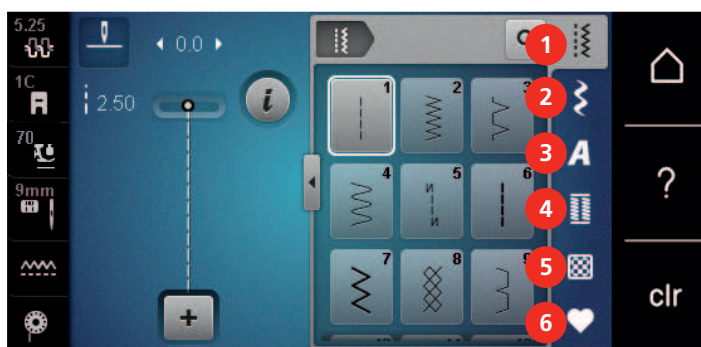

- |   |                      |   |                        |
|---|----------------------|---|------------------------|
| 1 | «Nuttige steken»     | 4 | «Knoopsgaten»          |
| 2 | «Decoratieve steken» | 5 | «Quiltsteken»          |
| 3 | «Alfabetten»         | 6 | «Persoonlijk geheugen» |

## Softwarebediening

De display is een touchscreen dat u met uw vinger of met de stylus bedient.





**Tikken:** Kort op een element tikken.

**Swipen:** Tikken op een element op de display en een snelle veegbeweging maken.





**Slepen:** Tikken op de display en langzaam in een bepaalde richting bewegen, bijvoorbeeld om omhoog- of omlaag te scrollen.

Navigatie

Afbeelding	Naam	Toepassing
	«Home»	Schakelen tussen Home-beeldscherm en naaibeeldscherm.

Afbeelding	Naam	Toepassing
	Navigatiepad	Vorige menuniveau weergeven.
	«Sluiten»	Het venster sluiten.
	Meer	Meer functies of informatie weergeven.
	Volgende	Naar het volgende venster bladeren.
	Vorige	Naar het vorige venster bladeren.

#### Functies inschakelen/uitschakelen

Afbeelding	Element	Status
	Schakelaar	Functie is ingeschakeld.
		Functie is uitgeschakeld.
	Symbool	Functie is uitgeschakeld.
		Functie is ingeschakeld.





#### Waarden aanpassen

Afbeelding	Naam	Toepassing
	Schuifregelaar	De waarde met de regelaar instellen. De waarde door tikken op het puntje terugzetten naar de basiswaarde.
	Knoppen «Plus» / «Min»	Met «Plus» een hogere waarde instellen, met «Min» een lagere waarde instellen.
	Geel kader	Aanduiding dat de ingestelde waarde afwijkt van de standaardwaarde. De waarde door tikken terugzetten naar de basiswaarde.

## Tekst en cijfers invoeren

Voor het invoeren van cijfers en tekst wordt een toetsenbord weergegeven.



Afbeelding	Naam	Toepassing
	Invoerveld	Weergave van de invoer. Door tikken alle ingevoerde tekens wissen.
	«Wissen»	Het laatste teken wissen.
	«Kleine letters»	De beschikbare letters als kleine letters weergeven.
	«Hoofdletters»	De beschikbare letters als hoofdletters weergeven.
	«Cijfers en wiskundige tekens»	De beschikbare cijfers en wiskundige tekens weergeven.
	«Speciale tekens»	De beschikbare speciale tekens weergeven.
	«Bevestigen»	De invoer bevestigen en het submenu sluiten.
	«Annuleren»	De invoer annuleren en het venster sluiten.

## 1.7 Naald, garen, stof









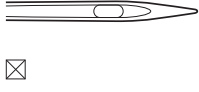
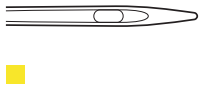
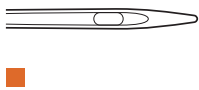
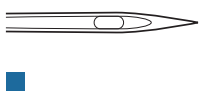
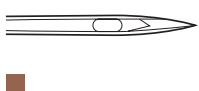
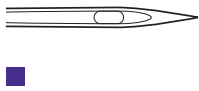



In de loop ter tijd raakt een naald versleten. Deze moet daarom regelmatig worden verwisseld. Voor een perfecte steek is een onberispelijke naaldpunt noodzakelijk. In het algemeen geldt: Hoe dunner een stof, des te dunner moet ook de naald zijn. De afgebeelde naalden zijn afhankelijk van de machine inbegrepen of als optionele accessoires verkrijgbaar.





- Naalddikte 70, 75: voor dunne stoffen.
- Naalddikte 80, 90: voor middelzware stoffen.
- Naalddikte 100, 110 en 120: voor zware stoffen.

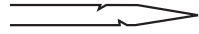

## Overzicht naalden

Afbeelding	Naaldtype	Naaldbeschrijving	Toepassing
	<b>Universele naald</b> 130/705 H 60/8 – 120/19	Met licht afgeronde punt.	Voor geweven stoffen (licht, middel, zwaar), gebreide stoffen, leer, kunststof, jeans/denim. Voor natuurlijke en synthetische stoffen.  Voor algemeen naaien, knopen aanzetten en knoopsgaten, ritsen, zomen en doorstikken, decoratief naaien, borduren, patchwork, quilten.
	<b>Stretchnaald</b> 130/705 H-S 75/11 – 90/14	Met middelgrote ronde punt.	Voor gebreide stoffen (jersey, tricot, gebreid/elastisch materiaal).  Voor algemeen naaien, knopen aanzetten en knoopsgaten, ritsen, zomen en doorstikken, decoratief naaien, borduren.
	<b>Jersey-/borduurnaald</b> 130/705 H SUK 80/12	Met middelgrote ronde punt.	Voor geweven stoffen (licht, middel, zwaar), gebreide stoffen, kunststof.  Voor algemeen naaien, knopen aanzetten en knoopsgaten, ritsen, zomen en doorstikken, decoratief naaien, borduren.
	<b>Jeansnaald</b> 130/705 H-J 80/12 – 110/18	Met spitse, slanke punt.	Voor geweven stoffen (licht, middel, zwaar), leer, jeans/denim.  Voor algemeen naaien, knopen aanzetten en knoopsgaten, ritsen, zomen en doorstikken, decoratief naaien, borduren, patchwork.
	<b>Leernaald</b> Leernaald 90/14, 100/16	Met snijpunt (LR = leerrechtspunt).	Voor leer, kunstleer en vergelijkbaar materiaal.  Voor ritssluitingen, zomen en doorstikken, moeilijk glijdend materiaal.
	<b>Microtexnaald</b> 130/705 H-M 60/8 – 110/18	Met zeer spitse, slanke punt.	Voor geweven stoffen (licht, middel, zwaar), kunststof, stroef materiaal. Voor zijde, microvezels, folie, gecoat en stroef materiaal.  Voor algemeen naaien, knopen aanzetten en knoopsgaten, ritsen, zomen en doorstikken, decoratief naaien. Voor zeer rechte steken bij het doorstikken van randen.

Afbeelding	Naaldtype	Naaldbeschrijving	Toepassing
 	<b>Quiltnaald</b> 130/705 H-Q 75/11 – 90/14	Met zeer spitse, slanke, licht afgeronde punt.	Voor geweven stoffen (licht, middel, zwaar).  Voor decoratief naaien, patchwork, quilten. Voor stikken/doorstikken, bijvoorbeeld quilten en patchwork.
 	<b>Borduurnaald</b> 130/705 H-E 75/11 – 90/14	Met een kleinere ronde punt, breed oog en bredere garengroef.	Voor geweven stoffen (licht, middel, zwaar), gebreide stoffen. Voor dikker garen en wol.  Voor algemeen naaien, knopen aanzetten en knoopsgaten, ritsen, zomen en doorstikken, decoratief naaien, borduren.
 	<b>Naald voor fijn materiaal</b> 130/705 H SES 70/10 – 90/14	Met een kleinere ronde punt.	Voor fijn, kwetsbaar materiaal zoals fluweel.  Voor algemeen naaien, knopen aanzetten en knoopsgaten, ritsen, zomen en doorstikken, decoratief naaien, borduren, patchwork, quilten.
 	<b>Metafilnaald</b> 130/705 H METAFIL 80/12	Met middelgrote ronde punt en 2 mm lang oog.	Voor geweven stoffen (licht, middel, zwaar), gebreide stoffen. Voor het verwerken van speciaal garen en garen met effect, vooral voor metallic garen.  Voor naaiprojecten met metallic garen. Voor afzomen en doorstikken, decoratief naaien en borduren.
 	<b>Topstitch-naald</b> 130/705 H-N 80/12 – 100/16	Met middelgrote ronde punt en 2 mm lang oog.	Voor geweven stoffen (licht, middel, zwaar).  Voor afzomen en doorstikken, decoratief naaien en borduren. Voor sier- en stikwerk met meerdere garens en ook voor naborduren
	<b>Viltnaald</b> PUNCH	Met weerhaakjes.	Voor geweven stoffen (licht, middel, zwaar), leer, jeans/denim.  Voor het viltten van diverse garens en draden in basisstoffen.
 	<b>Ajournaald</b> 130/705 H WING 100/16, 120/20	Met vleugelvormig naaldblad.	Voor geweven stoffen (licht, middel, zwaar).  Voor speciale effecten bij ajourborduurwerk.

Afbeelding	Naaldtype	Naaldbeschrijving	Toepassing
 ☒	<b>Universele tweelingnaald</b>  130/705 H ZWI  70-100	Naaldafstand: 1,0/1,6/2,0/2,5/3, 0/4,0/6,0/8,0	Voor zichtbare zomen in rekbaar stoffen; biezen, decoratief naaiwerk.
 ☒	<b>Stretch-tweelingnaald</b>  130/705 H-S ZWI  75	Naaldafstand: 2,5/4,0	Voor zichtbare zomen in rekbaar stoffen; biezen, decoratief naaiwerk.
 ☒	<b>Ajour-tweelingnaald</b>  130/705 H ZWIHO  100	Naaldafstand: 2,5	Voor speciale effecten bij ajourborduurwerk.
 ☒	<b>Universele drielingnaald</b>  130/705 H DRI  80	Naaldafstand: 3,0	Voor zichtbare zomen in rekbaar stoffen, decoratief naaiwerk.

### Voorbeeld van een naaldtype

Het voor huishoudnaaimachines gebruikelijke 130/705H-systeem wordt aan de hand van de volgende afbeelding van een jersey-/stretchnaald uitgelegd.

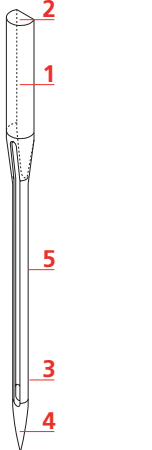
	<p><b>130/705 H-S/70</b></p> <p><b>130</b> = schachtlengte (1)</p> <p><b>705</b> = platte kolf (2)</p> <p><b>H</b> = gleuf (3)</p> <p><b>S</b> = naaldpunt (hier gemiddelde ronde punt) (4)</p> <p><b>70</b> = naalddikte 0.7 mm (5)</p>
---	--

### Garenkeuze

Voor een perfect resultaat speelt de kwaliteit van naald, garen en stof een belangrijke rol.

Het is raadzaam om kwaliteitsmateriaal van een goed merk te gebruiken.

- Katoen heeft de voordelen van natuurlijke vezels en is daarom bijzonder geschikt voor het naaien van katoenen stoffen.
- Als katoen gemercenterd is, heeft het garen een lichte glans en veranderen de eigenschappen niet bij het wassen.
- Garen van polyester is heel duurzaam, breekt zelden en is kleurecht.

- Polyester is elastischer dan katoen en het is daarom raadzaam dit garen voor duurzame en rekbare naden te gebruiken.
- Rayon en viscose hebben de voordelen van natuurlijke vezels en hebben een mooie glans.
- Rayon en viscose zijn vooral geschikt voor decoratieve steken en geven de steek een speciaal effect.

### Verhouding naald-garen

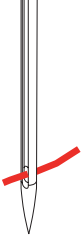
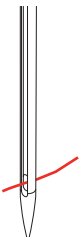
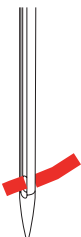
	<p>De verhouding van de naald en het garen is correct als de draad tijdens het naaien precies in de lange gleuf van de naald ligt. Het garen kan optimaal worden genaaid.</p>
	<p>De draad kan breken en er kunnen steekfouten ontstaan als de draad te los in de gleuf en het oog van de naald ligt.</p>
	<p>De draad kan breken of klemraken als hij langs de rand van de gleuf schuurt en niet optimaal door het oog van de naald glijdt.</p>

## 2 Voorbereidingen

### 2.1 Voordat u de machine voor het eerst gebruikt



BERNINA raadt u aan om de grijper te smeren voordat u de machine voor het eerst gebruikt of nadat deze langere tijd niet is gebruikt. (zie pagina 148)

Door smeren van de grijper kunt u ongewenste geluiden in het gebied van de grijper voorkomen.

### 2.2 Accessoiresbox

#### Accessoirebox van de machine wegnemen en bevestigen

De accessoiresbox wordt met vier magneten aan de machine bevestigd. Voor het bevestigen moet de la in de accessoiresbox zitten.

- > Handvat van de machine naar boven draaien en vasthouden.
- > De accessoiresbox bovenaan naar voren kantelen en wegnemen.



- > De deurtjes van de accessoiresbox sluiten.
- > Accessoiresbox met de achterkant naar de machine aan de machine bevestigen.

#### Accessoires opbergen



- > Bevestig houders (1) voor spoeltjes, naaivoeten en naalden.
- > Bewaar kleine onderdelen zoals de oliepen in de la (2).

#### LET OP

#### Krasjes op sensors van het spoeltje

Onderdraadcontrole werkt niet. Als de sensors van de spoeltjes krasjes hebben of vuil zijn, wordt een laag draadniveau niet meer door de onderdraadcontrole herkend.

- > Leg het spoeltje altijd met de zilverkleurige sensors naar rechts in de houder.

- > Leg de spoeltjes zodanig in het vak (3) van de accessoiresbox, dat de zilverkleurige sensors aan de rechterkant liggen.
- > Druk de veertoets lichtjes naar beneden om de spoeltjes uit de box te nemen.
- > Zet kleine en middelgrote garengleidingsschijven op de pin (4).
- > Berg de plaatjes van schuimstof in het vak (5) op.
- > Bewaar Knoopsgatsledevoet#3A in vakje (6).
- > Leg de meegeleverde naalden in het speciale vakje (7).
- > Berg de naaivoeten in de houders (1) (5,5 mm of 9,0 mm) op.

## 2.3 Aansluiten en inschakelen

### Pedaal aansluiten

De kabel van het pedaal zit opgerold aan de onderkant.

- > Rol de kabel van het pedaal op de gewenste lengte af en bevestig de kabel in de kabelhouders van het pedaal.



- > Steek de stekker van de kabel in de pedaalaansluiting van de machine.



- > Zet het pedaal onder de tafel.
- > Rol het gedeelte van de kabel op dat te lang is en bevestig dit in de kabelhouders van het pedaal.

### Machine aansluiten

Werk veilig en gebruik de machine alleen met het meegeleverde netsnoer. Het meegeleverde netsnoer is geschikt voor de netspanning in het land waar de machine wordt gebruikt. Als de machine wordt gebruikt in een ander land, moet u bij de BERNINA dealer een netsnoer kopen dat geschikt is voor dat land.

Het netsnoer voor de VS en Canada heeft een gepolariseerde stekker (een contact is breder dan het andere). De stekker past maar op één manier in het stopcontact om het risico van een elektrische schok te verkleinen. Past de stekker niet in het stopcontact, draai deze dan om en steek deze opnieuw in het stopcontact. Als de omgedraaide stekker nog steeds niet past, laat dan een geschikt stopcontact installeren door een elektricien. De netstekker mag op geen enkele manier worden aangepast.

- > Steek de apparaatstekker van het netsnoer in het netsnoeraansluiting van de machine.



- > Steek de stekker van het netsnoer in het stopcontact.

### Kniehevel bevestigen



De stand van de kniehevel kan indien nodig door de BERNINA dealer worden aangepast.

- > Steek de kniehevel in de opening aan de voorkant van de machine.
- > Stel de hoogte van uw stoel zodanig in, dat de kniehevel met uw knie kan worden bediend.



### Beeldschermen bevestigen

- > Bevestig de beeldschermen aan de magnetische houder.



### Machine aanzetten

- > Zet de hoofdschakelaar op «I».



## 2.4 Pedaal

### Snelheid met pedaal regelen

Met het pedaal kan de snelheid traploos worden aangepast.

- > Druk voorzichtig op het pedaal om de machine te starten.
- > Oefen meer druk uit op het pedaal om sneller te naaien.
- > Laat het pedaal los om de machine stil te zetten.



### Extra functie inschakelen/uitschakelen

Het pedaal kan met een tweede functie worden geprogrammeerd die u activeert en deactiveert door met de hiel op het pedaal te drukken. Bij levering is hiervoor de functie «Naald omhoog/omlaag zetten» geprogrammeerd.

- > Druk het pedaal met de hiel omlaag om de naald omhoog of omlaag te zetten.



Het is mogelijk om nog een andere functie te programmeren die wordt bediend door het pedaal met de hiel in te drukken. (zie pagina 49)

## 2.5 Garenkloshouder

### Neerschuijbare garenkloshouder

Neerschuijbare garenkloshouder omhoog zetten



Bij metallic garen of ander speciaal garen is het raadzaam om de draibare garenkloshouder te gebruiken.

De neerschuijbare garenkloshouder wordt gebruikt als er met verschillende draden wordt genaaid en kan ook voor het spoelen tijdens het naaien worden gebruikt.

- > Zet de garenkloshouder omhoog door deze in te drukken en los te laten.



- > Vergrendel de garenkloshouder door deze linksom te draaien tot de aanslag.
- > Ontgrendel de garenkloshouder door deze rechtsom te draaien tot de aanslag.
- > Zet de garenkloshouder omlaag door deze in te drukken tot deze vastklikt.

Plaatje van schuimstof en garenklos bevestigen

Door het plaatje van schuimstof wordt verhinderd, dat het garen aan de draibare garenkloshouder blijft hangen.

- > Zet het plaatje van schuimstof op de draibare garenkloshouder.



- > Zet de garenklos op de garenkloshouder.



### Horizontale garenkloshouder

Plaatje van schuimstof, garenklos en garengleidingsschijf bevestigen

De garengleidingsschijf zorgt ervoor, dat het garen gelijkmatig van de klos loopt. De garengleidingsschijf wordt alleen bij de horizontale garenkloshouder gebruikt.

- > Zet het plaatje van schuimstof op de garenkloshouder.
- > Zet de garenklos op de garenkloshouder.
- > Zet de garengleidingsschijf zodanig op de verticale garenkloshouder, dat er geen speelruimte tussen de garengleidingsschijf en de garenklos zit.



### Klossennetje gebruiken

Door het garenklosnetje blijft het garen goed op de klos zitten en wordt voorkomen dat het garen in de war raakt of breekt.

- > Schuif het klossennetje over de garenklos. Zorg ervoor dat het garenklosnetje niet van de garenklos rolt, bijvoorbeeld door het garenklosnetje dubbel over de garenklos te schuiven of een deel van het netje achter in de garenklos te steken.



## 2.6 Transporteur

### Transporteur inschakelen

- > Druk op de toets «Transporteur boven/onder» om de transporteur omlaag te zetten.



- > Druk opnieuw op de toets «Transporteur boven/onder» om de transporteur omhoog te zetten.

## 2.7 Aanschuiftafel

### Aanschuiftafel

Door de aanschuiftafel aan de vrije arm te bevestigen maakt u het reeds beschikbare naaioppervlak groter.

- > Zet de naald omhoog.
- > Zet de naaivoet omhoog.
- > Machine uitschakelen.
- > Schuif de aanschuiftafel van links naar rechts over de vrije arm totdat deze vastklikt.



- > Om de aanschuiftafel te verwijderen, moet de knop aan de tafel naar beneden worden gedrukt en de aanschuiftafel naar links worden weggetrokken.



### Randgeleider gebruiken

Met behulp van de randgeleider voor de aanschuiftafel kunnen brede randen en zomen gelijkmatiger worden genaaid.

Voorwaarde:

- Aanschuiftafel is bevestigd.
- > Druk voor het aanbrengen van de randgeleider op de ontgrendelingstoets en zet de randgeleider van voor naar achter op de aanschuiftafel vast.



- > Druk voor het vastzetten van de randgeleider op de ontgrendelingstoets en schuif de randgeleider naar rechts of links.





- > Tik op «Optionele naaivoeten» om alle naaivoeten weer te geven die geschikt zijn voor het geselecteerde steekmotief.



- > Selecteer de bevestigde naaivoet.
  - Als de geselecteerde naaivoet geschikt is, kan het naaiwerk worden gestart.
  - Als de geselecteerde naaivoet niet geschikt is voor het geselecteerde steekmotief, kan deze weliswaar worden geselecteerd, maar het starten van de machine wordt automatisch verhinderd. Er verschijnt een foutmelding. Bij een foutief geselecteerde naaivoet wordt de steek in het voorbeeld rood afgebeeld.

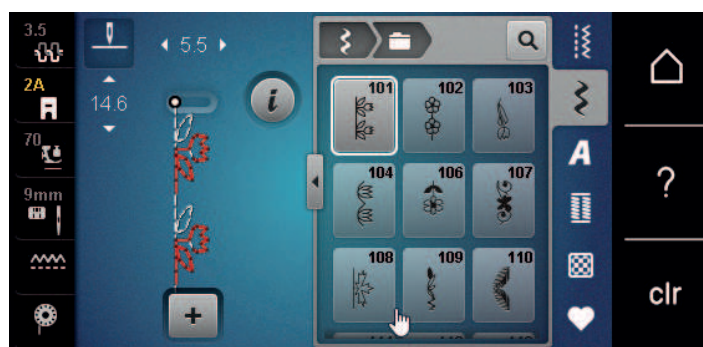

## Naaivoetdruk instellen



De naaivoetdruk dient ervoor om de druk van de naaivoet op de stof optimaal op de stofdikte in te stellen. Bij dikke stoffen is het raadzaam om de naaivoetdruk te verminderen. Dit heeft als voordeel, dat de stof beter kan worden bewogen. Als de naaivoetdruk onder 0 is ingesteld, gaat de naaivoet zelfs omhoog om de dikke stof meer ruimte te geven. Bij dunne stoffen is het raadzaam om de naaivoetdruk te verhogen. Dit heeft als voordeel, dat de stof niet te gemakkelijk onder de naaivoet kan worden verschoven.



- > Tik op «Naaivoetdruk».
- > Stel de naaivoetdruk in.

## 2.9 Instructie transporteur instellen



- > Tik op «Transporteurweergave».
- > Zet de transporteur overeenkomstig de animatie omhoog of omlaag.

## 2.10 Naald en steekplaat

### Naald verwisselen

- > Schakel de machine uit.
- > Verwijder de naaivoet.

- > Draai de bevestigingsschroef van de naald met de hand los.



- > Trek de naald naar beneden.
- > Houd de nieuwe naald met de platte kant naar achteren vast.
- > Schuif de naald naar boven tot deze niet verder kan.
- > Draai de bevestigingsschroef met de hand vast.

### Naald op het scherm selecteren

Na het verwisselen van de naald kan worden gecontroleerd of deze met de geselecteerde steekplaat kan worden gebruikt.



- > Tik op «Steekplaat-/Naaldselectie».
- > Selecteer de bevestigde naald.



- Als de geselecteerde naald bij de geselecteerde naaivoet past, kan met naaien worden begonnen. Als de geselecteerde naald niet bij de geselecteerde naaivoet past, treedt bij het starten van de machine een foutmelding op en start de machine niet.

### Naaldsoort en naalddikte kiezen

Praktische herinneringsfunctie: Het is mogelijk om naaldtype en naalddikte ook op de machine op te slaan zodat er geen informatie verloren gaat. Zo kunt u het opgeslagen naaldtype en de opgeslagen naalddikte op elk moment bekijken.



- > Tik op «Steekplaat-/Naaldselectie».



- > Tik op «Naaldselectie».



- > Selecteer naaldtype (1) van de bevestigde naald.
- > Selecteer naalddikte (2) van de bevestigde naald.

## Naaldstand boven/onder instellen



- > Druk op de toets «Naaldstand boven/onder» om de naald omlaag te zetten.
- > Druk opnieuw op de toets «Naaldstand boven/onder» om de naald omhoog te zetten.

## Naaldstand links/rechts instellen

Er zijn in totaal 11 naaldstanden. De naaldstand wordt op het display met het naaldstandnummer weergegeven.

- > Druk op de toets «Naaldstand links» (1) om de naaldstand naar links te zetten.
- > Druk op de toets «Naaldstand rechts» (2) om de naaldstand naar rechts te zetten.



## Naaldstop boven/onder (permanent) instellen



- > Tik op «Naaldstop boven/beneden» om de positie van de naaldstop permanent in te stellen.
  - De machine stopt met de naaldstand onder zodra het pedaal wordt losgelaten of op de toets «Start/Stop» wordt gedrukt.
- > Tik opnieuw op «Naaldstop boven/beneden».
  - De machine stopt met de naaldstand boven zodra het pedaal wordt losgelaten of op de toets «Start/Stop» wordt gedrukt.

## Steekplaat verwisselen

De steekplaten zijn in de lengte, de breedte en diagonaal voorzien van markeringen in millimeter (mm) en inch (inch). Deze markeringen zijn handig bij het naaien of bij exact doorstikken.

Voorwaarde:

- Transporteur staat omlaag.
- Machine is uitgeschakeld.
- Naald en naaivoet zijn verwijderd.



- > Geleid de draad in de richting van de pijl door de draadspanning (2).

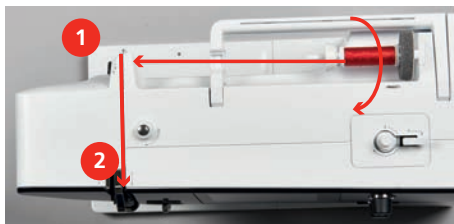

- > Geleid de draad naar beneden om de draadhevelafdekking (3) en weer naar boven.
- > Leg de draad in de draadhevel (4).



- > Geleid de draad weer naar beneden (5).
- > Laat nu pas de draad los.
- > Machine uitzetten.

### Naald inrijgen

- > Rijk de draad door de geleidingen (6/7) boven de naaivoet.

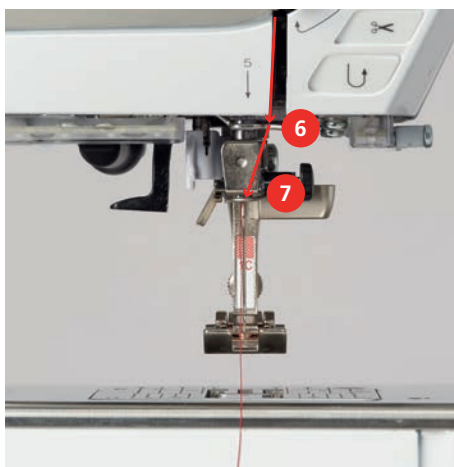





- > Trek de draad onder de naaivoet en over de draadafsnijder (15) en snijd deze af.

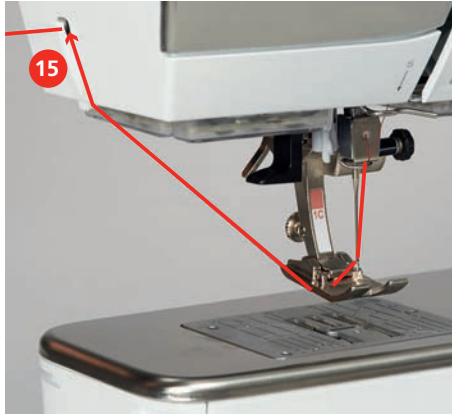

### Tweelingnaald inrijgen

Voorwaarde:

- Tweelingnaald is bevestigd.
- > Trek de tweede draad in de richting van de pijl langs de rechterkant van de draadspanningsschijf (1).
- > Trek de tweede draad in de richting van de pijl langs de linkerkant van de draadspanningsschijf (1).

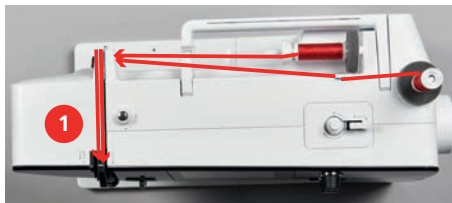

- > Trek de eerste en tweede draad tot aan de draadgeleiding boven de naald.
- > Rijg de eerste draad met de hand in de rechternaald.
- > Rijg de tweede draad met de hand in de linkernaald.

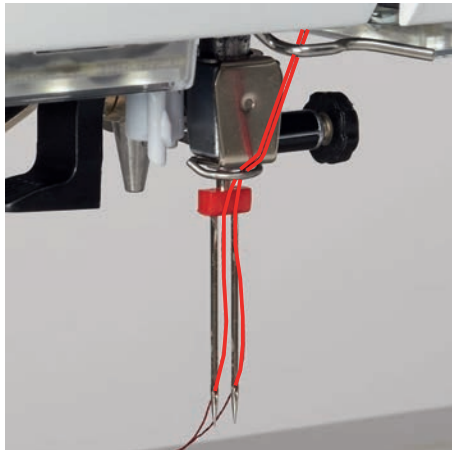

### Drielingnaald inrijgen

Voorwaarde:

- Drielingnaald is bevestigd.
- > Bevestig het plaatje van schuimstof, de garenkloshouder en een passende garengleidingsschijf op de liggende garenkloshouder.
- > Steek het plaatje van schuimstof op de staande garenkloshouder.
- > Plaats het volle spoeltje.
- > Bevestig de passende garengleidingsschijf.
- > Plaats de garenklos in tegengestelde richting van het spoeltje.



- > Rijg de 3 draden tot de bovenste garengleiding in.

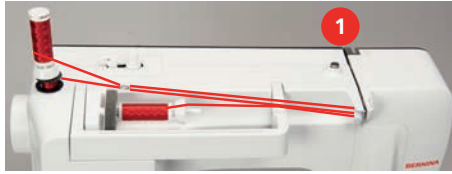

- > Trek 2 draden (staande garenkloshouder) links langs de draadspanningsschijf (1) en geleid deze tot aan de draadgeleiding boven de naald.
- > Trek 1 draad (liggende garenkloshouder) rechts langs de draadspanningsschijf (1) en geleid deze tot aan de draadgeleiding boven de naald.
- > Rijg telkens 1 draad van de staande garenkloshouder met de hand in de linker- en rechternaald in.
- > Rijg de draad van de liggende garenkloshouder met de hand in de middelste naald.

## Onderdraad opspoelen



De onderdraad kan ook tijdens het borduren worden opgespoeld, mits voor het opspoelen de neerschuijbare garenkloshouder werd bevestigd.

Voorwaarde:

- Plaatje van schuimstof, garenkloshouder en passende garengleidingsschijf zijn bevestigd.
- > Zet een leeg spoeltje op de garenwinder, zodat de zilverkleurige sensors naar beneden wijzen.



- > Leid de draad naar links door de achterste draadgeleiding (1).
- > Leid de draad met de wijzers van de klok mee om de spoelvoorspanning (2).
- > Wikkel de draad met de wijzers van de klok mee 2 – 3 keer om de lege spoel (3).
- > Trek de draad over de draadafsnijder aan de starthevel (4) en snij deze af.

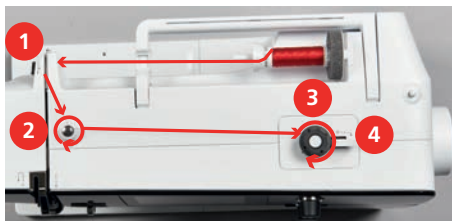

- > Duw de starthevel (5) tegen het spoeltje.



- De machine spoelt en de display voor het opspoelen verschijnt.
- > Stel de spoelsnelheid in.



- > Druk de starthevel naar rechts om het spoelen te stoppen.
- > Druk de starthevel opnieuw tegen het spoeltje om door te gaan met spoelen.
  - Als het spoeltje vol is, stopt de machine automatisch met spoelen.
- > Neem het spoeltje weg en snij de draad met behulp van de draadafsnijder op de schakelaar af.

### Onderdraad inrijgen

Voorwaarde:

- Naald staat in de hoogste stand.
- Machine is uitgeschakeld en het grijperdeksel is geopend.
- > Druk op de ontgrendelingshendel aan de spoelhuls (1).

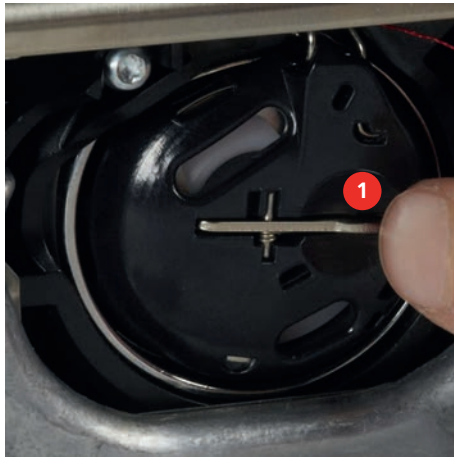

- > Verwijder de spoelhuls.
- > Neem het spoeltje uit de spoelhuls.
- > Zet het nieuwe spoeltje zodanig in, dat de zilveren sensors naar achteren richting spoelhuls wijzen.



- > Trek de draad van links in de gleuf (2).



- > Trek de draad naar rechts onder de veer (3) en onder de twee draadgeleidingen (4) door en naar boven.



- > Houd de spoelhuls zodanig vast, dat de draadgeleiding (5) naar boven wijst.



- > Zet de spoelhuls in.
- > Druk op het midden van de spoelhuls tot hij vastzit.



- > Trek de draad door de draadafsnijder (6) en snij deze af.

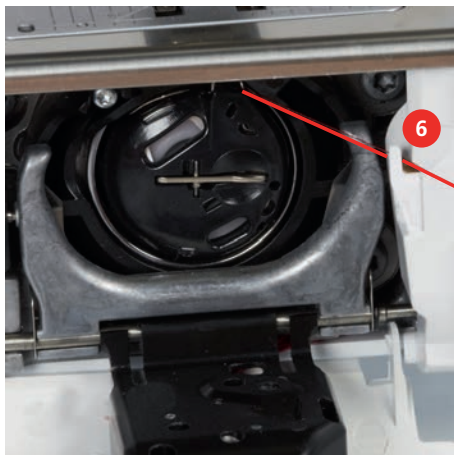

- > Sluit het grijperdeksel.

### **Weergave onderdraadhoeveelheid**

Zodra de hoeveelheid onderdraad kritisch laag wordt, ziet u in het veld «Onderdraad» een animatie dat de onderdraad bijna op is.







- > Tik op «Onderdraad» om de onderdraad volgens de animatie in te rijgen.

## 3 Setup-programma

### 3.1 Naai-instellingen



#### Bovendraadspanning instellen

Wijzigingen van de bovendraadspanning in het setup-programma hebben invloed op alle steken. De instelling in het setup-programma blijft na het uitschakelen behouden.

-  > Tik op «Home».
-  > Tik op «Setup-programma».
-  > Tik op «Naai-instellingen».
-  > Tik op «Bovendraadspanning instellen».  
> Stel de bovendraadspanning in.





#### Maximale naaisnelheid instellen

Met deze functie kan de maximale snelheid worden ingesteld.

-  > Tik op «Home».
-  > Tik op «Setup-programma».
-  > Tik op «Naai-instellingen».
-  > Tik op «Maximale naaisnelheid».  
> Stel de maximale snelheid in.

#### Afhechtsteken instellen



Als deze functie is ingeschakeld, worden bij het motiefbegin automatisch 4 afhechtsteken genaaid nadat de draad is afgesneden.

-  > Tik op «Home».
-  > Tik op «Setup-programma».
-  > Tik op «Naai-instellingen».
-  > Schakel de functie voor afhechtsteken bij het motiefbegin in of uit.

#### Zweefhoogte van de naaivoet instellen

De naaivoet kan, afhankelijk van de stofdikte, op een hoogte van 0 tot max. 7 mm worden ingesteld.

Ingestelde zweefhoogte = stofdikte + gewenste afstand tussen stof en naaivoet in zweefpositie.

-  > Tik op «Home».
-  > Tik op «Setup-programma».





> Tik op «Naai-instellingen».



> Tik op «Toetsen en symbolen programmeren».



> Tik op «Zweefhoogte van naaivoet programmeren».  
> Stel de afstand tussen stof en naaivoet in.

## Toets "Motiefeinde" programmeren

Het plaatsen van de naaivoet, het afsnijden van de draad en het automatisch afhechten kan worden geprogrammeerd.



> Tik op «Home».



> Tik op «Setup-programma».



> Tik op «Naai-instellingen».



> Tik op «Toetsen en symbolen programmeren».



> Tik op «Toets "Motiefeinde" programmeren».



> Tik op «Afhechten» om automatisch afhechten in te schakelen.  
> Tik opnieuw op «Afhechten» om automatisch afhechten uit te schakelen.



> Tik op «Afhechsteken vooruit» om in te stellen dat opeenvolgende afhechsteken worden genaaid.  
> Tik op «Plus» of «Min» om in te stellen hoeveel opeenvolgende afhechsteken na elkaar worden genaaid.



> Tik op «Afhechsteken op dezelfde plaats» om in te stellen dat 4 afhechsteken op dezelfde plaats worden genaaid.



> Tik op «Automatische draadafsnijder» om de functie voor het automatisch afsnijden van de draad na het afhechten uit te schakelen.  
> Tik opnieuw op «Automatische draadafsnijder» om de functie voor het automatisch afsnijden van de draad na het afhechten in te schakelen.



> Tik op «Zet de naaivoet omhoog» om in te stellen dat de naaivoet na het afhechten omlaag blijft.  
> Tik opnieuw op «Zet de naaivoet omhoog» om in te stellen dat de naaivoet na het afhechten omhoog wordt gezet.

## Toets «Draadafsnijder» programmeren

Het automatisch afhechten, voordat de draad wordt afgesneden, kan worden geprogrammeerd.



> Tik op «Home».



> Tik op «Setup-programma».



> Tik op «Naai-instellingen».





> Tik op «Toetsen en symbolen programmeren».









> Tik op «Toets Draadafsnijder programmeren».



-  > Tik op «Afhechten» om automatisch afhechten in te schakelen.
- > Tik opnieuw op «Afhechten» om automatisch afhechten uit te schakelen.
-  > Tik op «Afhechsteken vooruit» om in te stellen dat opeenvolgende afhechsteken worden genaaid.
- > Tik op «Min» of «Plus» om het aantal afhechsteken in te stellen.
-  > Tik op «Afhechsteken op dezelfde plaats» om in te stellen dat 4 afhechsteken op dezelfde plaats worden genaaid.







### Naaivoetstand instellen bij naaldstop onder

Als de naald omlaag staat, kunnen 3 verschillende naaivoetstanden worden gekozen: naaivoet omlaag, naaivoet wordt in de zweefpositie gezet en naaivoet op maximale hoogte instellen.

-  > Tik op «Home».
-  > Tik op «Setup-programma».
-  > Tik op «Naai-instellingen».
-  > Tik op «Toetsen en symbolen programmeren».
-  > Tik op «Naaivoetstand omlaag bij naaldstop».
-  > Kies de gewenste naaivoetstand.

### Toets «Achteruitnaaien» programmeren















Er kan tussen «Achteruitnaaien» en «Steeksgewijs achteruitnaaien» worden gekozen.

-  > Tik op «Home».
-  > Tik op «Setup-programma».
-  > Tik op «Naai-instellingen».
-  > Tik op «Toetsen en symbolen programmeren».
-  > Tik op «Toets Achteruitnaaien programmeren».
-  > Tik op «Steekgetrouw achteruitnaaien» om steeksgewijs achteruitnaaien in te stellen.
-  > Tik op «Achteruitnaaien» om achteruitnaaien in te stellen.

### Pedaal programmeren

Als het symbool «Naald omhoog/omlaag» geactiveerd is, wordt de naald omhoog of omlaag gezet wanneer u met uw hiel op het pedaal drukt. Als alternatief kan het plaatsnemen van de naaivoet, het afsnijden van de draad en het automatisch afhechten worden geprogrammeerd.





-  > Tik op «Home».

-  > Tik op «Setup-programma».
-  > Tik op «Naai-instellingen».
-  > Tik op «Pedaal programmeren».
- 
  - In de basisinstelling is «Naald omhoog/omlaag» actief.
  - De naald wordt omhoog of omlaag gezet door middel van hieldruk op het pedaal.
-  > Tik op «Hieldruk programmeren» om hieldruk te programmeren.
-  > Tik op «Afhechten» om automatisch afhechten via hieldruk uit te schakelen.
-  > Tik opnieuw op «Afhechten» om automatisch afhechten via hieldruk in te schakelen.
-  > Tik op «Afhechtsteken vooruit» om in te stellen dat opeenvolgende afhechtsteken worden genaaid.
-  > Tik op «Min» of «Plus» om het aantal afhechtsteken in te stellen.
-  > Tik op «Afhechtsteken op dezelfde plaats» om in te stellen dat 4 afhechtsteken op dezelfde plaats worden genaaid.
-  > Tik op «Automatische draadafsnijder» om automatisch afsnijden van de draad uit te schakelen.
-  > Tik opnieuw op «Automatische draadafsnijder» om automatisch afsnijden van de draad via hieldruk in te schakelen.
-  > Tik op «Zet de naaivoet omhoog» om in te stellen dat de naaivoet omlaag blijft wanneer u met de hiel het pedaal indrukt.
-  > Tik opnieuw op «Zet de naaivoet omhoog» om in te stellen dat de naaivoet omhoog blijft wanneer u met de hiel het pedaal indrukt.

### 3.2 Borduurinstellingen



#### Bovendraadspanning instellen

Wijzigingen van de bovendraadspanning in het setup-programma hebben invloed op alle borduurmotieven. De instelling in het setup-programma blijft na het uitschakelen behouden.

-  > Tik op «Home».
-  > Tik op «Setup-programma».
-  > Tik op «Borduurinstellingen».
-  > Tik op «Bovendraadspanning instellen».
-  > Stel de bovendraadspanning in.

#### Maximale borduursnelheid instellen

Met deze functie kan de maximale snelheid gereduceerd worden.

-  > Tik op «Home».
-  > Tik op «Setup-programma».
-  > Tik op «Borduurinstellingen».



- > Tik op «Maximale borduursnelheid».
- > Stel de maximale snelheid in.

### Positie van borduurmotieven bij het openen vastleggen

Bij het openen van borduurmotieven op de machine worden deze altijd in het borduurraam gecentreerd. Met de schakelaar «Opgeslagen positie borduurmotief herstellen» kan worden ingesteld dat het borduurmotief moet worden geopend op de positie in het borduurraam die in de BERNINA-borduursoftware is gedefinieerd.



- > Tik op «Home».



- > Tik op «Setup-programma».



- > Tik op «Borduurinstellingen».



- > Tik op «Borduurmotief centreren».



- > Zet de schakelaar «Opgeslagen positie borduurmotief herstellen» op «I» om het borduurmotief op de opgeslagen positie te openen.
- > Zet de schakelaar «Opgeslagen positie borduurmotief herstellen» op «0» om het borduurmotief gecentreerd in het borduurraam te openen.

### Borduurraam afstellen

De borduurraamafstelling houdt in, dat de naald op het midden van het borduurraam wordt afgestemd.

Voorwaarde:

- De borduurmodule is aangesloten.
- Het borduurraam met de passende borduursjabloon is bevestigd.



- > Tik op «Home».



- > Tik op «Setup-programma».



- > Tik op «Borduurinstellingen».







- > Tik op «Borduurraam afstellen».
- > Zet de naald met behulp van de pijlsymbolen in het beeldscherm precies in het midden van de sjabloon.



- > Tik op «Bevestigen» om de uitlijning op te slaan.





## Stofdikte instellen

Als de stof, bijvoorbeeld bij badstof dikker is dan 4 mm, kunt u beste 7,5 mm of 10 mm selecteren. Hoe dikker de stof, des te langzamer borduurt de machine. Bij het uitschakelen van de machine wordt de basisinstelling van 4 mm hersteld.

-  > Tik op «Home».
-  > Tik op «Setup-programma».
-  > Tik op «Borduurstellingen».
-  > Tik op «Stofdikte instellen».
- > Kies de stofdikte.







## Garenverwijdering in-/uitschakelen

Om het draadeinde na afsnijden naar boven en uit de stof te trekken, moet de functie worden ingeschakeld. Bij borduurmotieven met lange steken is het raadzaam de functie garenverwijdering uit te schakelen. Als de afstand tussen naaivoet en borduurraam te klein is, wordt de functie niet uitgevoerd.

-  > Tik op «Home».
-  > Tik op «Setup-programma».
-  > Tik op «Borduurstellingen».
-  > Tik op «Garenverwijdering».
-  > Garenverwijdering in-/uitschakelen.

## Afhechsteken instellen

Borduurmotieven zijn met of zonder afhechsteken geprogrammeerd. Als een borduurmotief geprogrammeerde afhechsteken heeft, worden deze genaaid. Als borduurmotieven met afhechsteken zijn geprogrammeerd, kunnen de afhechsteken met behulp van de BERNINA borduursoftware worden verwijderd.

-  > Tik op «Home».
-  > Tik op «Setup-programma».
-  > Tik op «Borduurstellingen».
-  > Tik op «Afhechsteken».
-  > Als u de afhechsteken aan het begin wilt uitschakelen, deactiveert u de schakelaar bovenaan.
  - Als een borduurmotief geen geprogrammeerde afhechsteken heeft, worden geen afhechsteken genaaid.
-  > Als u de afhechsteken aan het begin wilt inschakelen, activeert u de schakelaar bovenaan.
  - Als een borduurmotief geen geprogrammeerde afhechsteken heeft, worden afhechsteken toegevoegd en genaaid.

- > Als u de afhechtsteken aan het begin wilt uitschakelen, deactiveert u de schakelaar onderin.
  - Als een borduurmotief geen geprogrammeerde afhechtsteken heeft, worden geen afhechtsteken genaaid.
- > Als u de afhechtsteken aan het einde wilt uitschakelen, activeert u de schakelaar onderin.
  - Als een borduurmotief geen geprogrammeerde afhechtsteken heeft, worden afhechtsteken toegevoegd en genaaid.

## Automatisch afsnijden van de draad instellen

De instellingen voor het afsnijden van het garen kunnen individueel worden aangepast. Schakel het afsnijden van de draad na het verwisselen van een garencolor uit (1) of pas de lengte van de sprongsteek aan (3). De machine zal de sprongsteken vanaf de ingestelde lengte afsnijden. Stel eerst in op welke lengte de verbindingstekken moeten worden afgesneden en selecteer vervolgens de steek.



De lengte van de sprongsteek kan van 1 mm tot 15 mm worden ingesteld, de basisinstelling ligt bij 6 mm. Dit betekent, dat alle verbindingstekken die langer dan 6 mm zijn, automatisch worden afgesneden. Als de waarde op 1 mm wordt ingesteld, wordt de draad vaker afgesneden, de borduurtijd wordt langer en aan de onderkant van de stof zijn meer losse draadjes zichtbaar mits bovendien de functie Draadverwijdering is geactiveerd. Aan de bovenkant van de stof zijn dan geen of uitsluitend zeer korte sprongsteken zichtbaar, wat een prachtig borduurresultaat tot gevolg heeft. Het is vooral raadzaam om bij het borduren van tekst het afsnijden naar 1 mm te reduceren, omdat hierbij vaak vele korte sprongsteken ontstaan. Wanneer beide kanten van het borduurmotief zichtbaar zijn kan het van voordeel zijn om de lengte van het afsnijden niet te zeer te verminderen, zodat aan de onderkant niet te veel losse draadjes zitten, die tijdens het borduurproces worden vastgenaaid en moeilijk te verwijderen zijn.

- > Tik op «Home».
- > Tik op «Setup-programma».
- > Tik op «Borduurinstellingen».
- > Tik op «Instellingen voor afsnijden van de draad».



- > Tik op de schakelaar bovenaan de display (1) om het automatisch afsnijden van de draad vóór het wisselen van de draad uit te schakelen.
- > Tik opnieuw op de schakelaar bovenaan de display (1) om het automatisch afsnijden van de draad vóór het wisselen van de draad in te schakelen.
- > Druk op de schakelaar in het midden van de display (2) om in te stellen dat de machine na ca. 7 steken stopt zodat u de draad handmatig kunt afknippen.
- > Tik opnieuw op de schakelaar in het midden van de display (2) om in te stellen dat de machine niet stopt voor het handmatig afknippen van de draad.
- > Tik op «Min» of «Plus» (3) om in te stellen op welke lengte sprongsteken moeten worden afgesneden.

## Maateenheid veranderen

De maateenheid in de borduurmodus kan van mm naar inch worden veranderd. De standaardinstelling is in mm.



> Tik op «Home».



> Tik op «Setup-programma».



> Tik op «Borduurinstellingen».



> Tik op «Maateenheid».

> Tik op «inch» om afmetingen in de borduurmodus in inch weer te geven.

> Tik op «mm» om afmetingen in de borduurmodus in mm weer te geven.

## 3.3 Persoonlijke instellingen kiezen



> Tik op «Home».



> Tik op «Setup-programma».



> Tik op «Persoonlijke instellingen».

> Stel kleur en achtergrond van de display in.

> Tik op het tekstveld boven de kleurinstellingen.

> Voer een begroetingstekst in en bevestig dit.

## 3.4 Controlefuncties

### Bovendraadcontrole instellen



> Tik op «Home».



> Tik op «Setup-programma».







> Tik op «Controlefuncties».



> Tik op de schakelaar bovenaan de display om de bovendraadcontrole uit te schakelen.







> Tik opnieuw op de schakelaar om de bovendraadcontrole in te schakelen.

## Onderdraadcontrole instellen

-  > Tik op «Home».
-  > Tik op «Setup-programma».
-  > Tik op «Controlefuncties».
-  > Tik op de schakelaar onderaan de display om de onderdraadcontrole uit te schakelen.
- > Tik opnieuw op de schakelaar om de onderdraadcontrole in te schakelen.





## 3.5 Geluid instellen



-  > Tik op «Home».
-  > Tik op «Setup-programma».
-  > Tik op «Signaalinstellingen».
- > Tik op schakelaar (1) om alle geluiden in of uit te schakelen.
-  > Tik in gebied (2) op «Signalen in-/uitschakelen» om het geluid bij selectie van een borduurpatroon uit te schakelen.
- > Tik in gebied (2) op «1 – 4» om het geluid bij selectie van een borduurpatroon in te schakelen.
-  > Tik in gebied (3) op «Signalen in-/uitschakelen» om het geluid bij selectie van een functie uit te schakelen.
- > Tik in gebied (3) op «1 – 4» om het geluid bij selectie van een functie in te schakelen.
-  > Tik in gebied (4) op «Signalen in-/uitschakelen» om het geluid bij gebruik van de BSR-modi uit te schakelen.

## 3.6 Machine-instellingen

### Taal kiezen

-  > Tik op «Home».
-  > Tik op «Setup-programma».
-  > Tik op «Machine-instellingen».
-  > Tik op «Taalkeuze».
- > Tik op de gewenste taal.

## Helderheid beeldscherm instellen

De helderheid van de display kan naar wens worden ingesteld.



> Tik op «Home».



> Tik op «Setup-programma».



> Tik op «Machine-instellingen».



> Tik op «Displayinstellingen».

> Stel de helderheid van de display in het bovenste gebied van de display in.

## Naailicht instellen

De helderheid van het naailicht kan naar wens worden ingesteld.



> Tik op «Home».



> Tik op «Setup-programma».



> Tik op «Machine-instellingen».



> Tik op «Displayinstellingen».

> Stel de helderheid van het naailicht in het onderste gebied van de display in.



> Tik op de schakelaar om het naailicht uit te schakelen.

> Tik opnieuw op de schakelaar om het naailicht in te schakelen.

## Totaal aantal steken controleren

Het totaal aantal steken van de machine, alsmede het aantal steken sinds de laatste door de BERNINA vakhandel uitgevoerde servicebeurt, worden weergegeven.



> Tik op «Home».



> Tik op «Setup-programma».



> Tik op «Machine-instellingen».



> Tik op «Informatie».



> Tik op «Firmware- en hardware-informatie».

## Dealergegevens invoeren

De contactgegevens van uw BERNINA dealer kunnen worden ingevoerd.



> Tik op «Home».









> Tik op «Setup-programma».



> Tik op «Machine-instellingen».









-  > Tik op «Informatie».
-  > Tik op «Dealergegevens» om de dealergegevens in te voeren.
-  > Tik op «Naam» om de naam van de BERNINA dealer in te voeren.
-  > Tik op «Adres» om het adres van de BERNINA dealer in te voeren.
-  > Tik op «Telefoonnummer» om het telefoonnummer van de BERNINA dealer in te voeren.
-  > Tik op «E-mailadres» om de website of het e-mailadres van de BERNINA dealer in te voeren.

### Servicegegevens opslaan





U kunt de servicegegevens met de huidige status van de machine op de BERNINA USB-stick opslaan en deze aan de BERNINA dealer geven.

- > Bevestig de BERNINA USB-stick met voldoende vrije geheugenruimte in de USB-aansluiting van de machine.

-  > Tik op «Home».
-  > Tik op «Setup-programma».
-  > Tik op «Machine-instellingen».
-  > Tik op «Informatie».
-  > Tik op «Servicegegevens».
-  > Tik op «Servicegegevens exporteren».
- Om het symbool «Servicegegevens exporteren» verschijnt een wit omlijning.
- > Verwijder de USB-stick zodra de witte omlijning niet meer wordt weergegeven.

### Naar de basisinstellingen terugzetten

**ATTENTIE:** Bij deze functie worden alle individueel opgeslagen instellingen gewist.

-  > Tik op «Home».
-  > Tik op «Setup-programma».
-  > Tik op «Machine-instellingen».
-  > Tik op «Fabrieksinstellingen».
-  > Tik op «Basisinstelling voor naaien» en bevestig om de basisinstellingen voor het naaien te herstellen.
-  > Tik op «Basisinstelling voor borduren» en bevestig om de basisinstellingen voor het borduren te herstellen.
-  > Tik op «Basisinstelling machine», bevestig en start de machine opnieuw om alle basisinstellingen te herstellen.

## Persoonlijke gegevens wissen

Borduurmotieven die u niet meer nodig hebt, kunt u wissen, zodat er weer ruimte is voor nieuwe borduurmotieven.



> Tik op «Home».



> Tik op «Setup-programma».



> Tik op «Machine-instellingen».



> Tik op «Fabrieksinstellingen».



> Tik op «Gegevens uit persoonlijke geheugen verwijderen» en bevestig om gegevens uit het persoonlijke geheugen te verwijderen.



> Tik op «Persoonlijke borduurmotieven verwijderen» en bevestig om alle borduurmotieven uit het persoonlijke geheugen te verwijderen.

## Borduurmotieven op de BERNINA USB-stick wissen

Als er op de BERNINA USB-stick borduurmotieven zijn opgeslagen die u niet meer nodig heeft, kunt u de stick op de machine aansluiten en de gegevens verwijderen.

> Bevestig de BERNINA USB-stick in de USB-aansluiting van de machine.



> Tik op «Home».



> Tik op «Setup-programma».



> Tik op «Machine-instellingen».



> Tik op «Fabrieksinstellingen».



> Tik op «USB-stick verwijderen» en bevestig.

## Knoopsgatsledevoet #3A kalibreren

De Knoopsgatsledevoet #3A en de machine zijn op elkaar afgestemd en mogen uitsluitend samen worden gebruikt.

Voorwaarde:

- Knoopsgatsledevoet #3A is bevestigd.
- De naald is niet ingeregen.



> Tik op «Home».



> Tik op «Setup-programma».



> Tik op «Machine-instellingen».



> Tik op «Service/update».



> Tik op «Knoopsgatsledevoet #3A kalibreren».

-  > Druk op de toets «Start/Stop» om met de kalibratie te starten.  
– Zodra de kalibratie is voltooid, wordt het resultaat op de display weergegeven.

### Borduurmodule verpakken

Om de borduurmodule in de originele verpakking te kunnen opbergen, moet de borduurarm eerst in de pakpositie worden gezet, zodat deze niet met de hand verschoven hoeft te worden.

Voorwaarde:

- Borduurmodule is op de machine aangesloten.



- > Tik op «Home».



- > Tik op «Setup-programma».



- > Tik op «Machine-instellingen».



- > Tik op «Service/update».



- > Tik op «Pakpositie».  
> Volg de aanwijzingen op de display.

## 4 Systeeminstellingen

### 4.1 Tutorial openen

De Tutorial geeft informatie en uitleg over verschillende thema's met betrekking tot naaien en borduren en over de verschillende steken.



> Tik op «Home».



> Tik op «Tutorial».

> Kies het onderwerp waarover u informatie wilt bekijken.

### 4.2 Naaigids openen

De Naaigids helpt bij beslissingen met betrekking tot naaiprojecten. Na het invoeren van de stof en het gewenste naaiproject worden bijvoorbeeld voorstellen voor de geschikte naald en de passende naaivoet gedaan.



> Tik op «Home».



> Tik op «Naaigids».

> Kies de stof die gebruikt wordt.

> Kies het naaiproject.



> Tik op «Bevestigen».

– De instellingen worden aangepast.

### 4.3 eco-modus toepassen

Als de machine gedurende langere tijd niet wordt gebruikt, kan de eco-modus worden ingeschakeld. De zuinige modus dient tegelijk als kinderslot. Op de display kan niets worden geactiveerd en de machine kan niet worden gestart.



> Tik op «Home».



> Tik op «Eco-modus» om de zuinige modus te starten.

– Het beeldscherm wordt uitgeschakeld. Het stroomverbruik wordt gereduceerd en het naalicht wordt uitgeschakeld.

> Tik opnieuw op «Eco-modus» om de zuinige modus uit te schakelen.

### 4.4 Help openen



> Venster in de display openen waarvoor hulp nodig is.

> Tik op «Help» om de Help-modus te starten.

> Tik op het symbool op de display waarbij u hulp nodig heeft.

### 4.5 Met «clr» alle wijzigingen verwerpen

Alle gewijzigde motieven kunt u naar de basisinstelling terugzetten zodat de wijzigingen ongedaan worden gemaakt. Uitzondering zijn opgeslagen motieven die in het eigen geheugen zijn opgeslagen, evenals controlefuncties.



> Tik op «Instellingen verwijderen».

## 5 Creatief naaien

### 5.1 Overzicht keuzemenu naaien

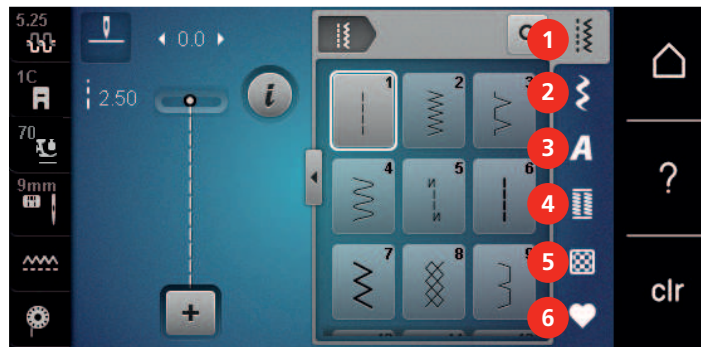

- |   |                      |   |                        |
|---|----------------------|---|------------------------|
| 1 | «Nuttige steken»     | 4 | «Knoopsgaten»          |
| 2 | «Decoratieve steken» | 5 | «Quiltsteken»          |
| 3 | «Alfabetten»         | 6 | «Persoonlijk geheugen» |

#### Steek selecteren

- > Selecteer een steek, alfabet of knoopsgat.
- > Veeg omhoog in het gebied met nuttige steken, alfabetten of knoopsgaten om nog meer steken weer te geven.
- > Tik op «Venster groter/kleiner weergeven» (1) om de weergave te vergroten.

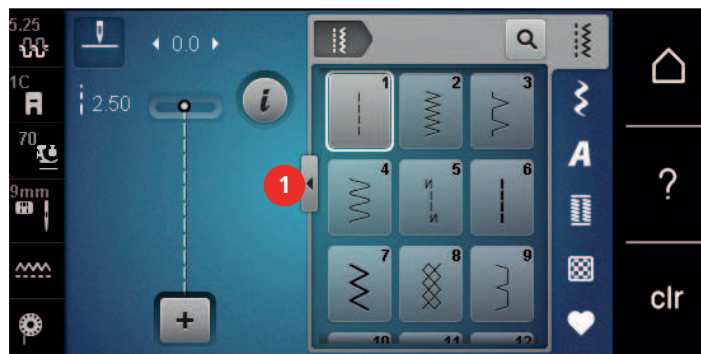

- > Tik opnieuw op «Venster groter/kleiner weergeven» om de weergave te verkleinen.
- > Tik op «Steekselectie met behulp van nummer» om een steekmotief door invoer van het steeknummer te selecteren.

### 5.2 BERNINA dubbeltransport

Met het BERNINA dubbeltransport wordt de stof gelijktijdig aan de boven- en onderkant getransporteerd. Hierdoor worden zelfs gladde en fijne materialen gelijkmatig en zorgvuldig vooruit verplaatst. Strepen en ruiten kunnen door het gelijkmatige transport perfect op elkaar worden afgestemd.

Het BERNINA dubbeltransport wordt vooral bij de volgende naaiprojecten gebruikt:

- Naaien: alle naaiprojecten met moeilijke stoffen bijvoorbeeld zomen, ritssluitingen.
- Patchwork: bij exacte stroken, quiltblokken en bij decoratieve steken tot 9 mm steekbreedte.
- Applicaties: vastnaaien van bandjes en afwerken met biaisband.

Moeilijk te verwerken stoffen zijn:

- Fluweel, gewoonlijk met de vleug mee.
- Badstof.
- Jersey, vooral dwars t.o.v. de draadrichting.
- Kunstbont of gecoate kunstbont.

- Fleece.
- Gewatteerde stoffen.
- Gestreepte en geruite stoffen.
- Gordijnstoffen met een herhalend motief.

Stroeve stoffen zijn:

- Kunstleer, gecoate stoffen (optimaal met optionele accessoire Zigzagvoet met glijzool #52D).

### 5.3 Snelheid regelen

Met de snelheidsregelaar kan de snelheid traploos worden aangepast.

- > Verschuif de snelheidsregelaar naar links om de snelheid te verlagen.
- > Verschuif de snelheidsregelaar naar rechts om de snelheid te verhogen.

### 5.4 Bovendraadspanning instellen

De bovendraadspanning wordt automatisch bij de keuze van de steek of het borduurmotief in de basisinstelling gezet.

De bovendraadspanning wordt in de BERNINA fabriek optimaal ingesteld en op de machine getest. Hiervoor wordt als boven- en onderdraad Metrosene-/Seralongaren nr. 100/2 (firma Mettler, Zwitserland) gebruikt.

Als ander naai- of borduurgaren wordt gebruikt, kunnen afwijkingen op de optimale draadspanning ontstaan. Daarom is het soms noodzakelijk om de draadspanning aan het naai- of borduurwerk en de gewenste steek of het borduurmotief aan te passen.

Hoe hoger de bovendraadspanning is ingesteld, des te sterker wordt de bovendraad gespannen en de onderdraad wordt meer in de stof getrokken. Als de bovendraadspanning lager is, wordt de bovendraad minder sterk gespannen en de onderdraad minder in de stof getrokken.

Wijzigingen van de bovendraadspanning hebben invloed op de geselecteerde steek en op alle borduurmotieven. Permanente wijzigingen van de bovendraadspanning voor de naaimodus (zie pagina 47) en voor de borduurmodus (zie pagina 50) kunnen in het setup-programma worden gedefinieerd.

Voorwaarde:

- In het setup-programma is de bovendraadspanning gewijzigd.



- > Tik op «Bovendraadspanning».
- > Stel de bovendraadspanning in.



- > Druk rechts op het geel omliggende symbool om de basisinstellingen te herstellen.
- > Druk links op het geel omliggende symbool om de wijzigingen in het **setup-programma** naar de basisinstelling terug te zetten.

### 5.5 Steek bewerken

#### Steekbreedte veranderen

- > Draai de «Multifunctionele knop boven» naar links om de steekbreedte te verkleinen.
- > Draai de «Multifunctionele knop boven» naar rechts om de steekbreedte te vergroten.

- > Tik op «Steekbreedte» (1) om nog meer instelopties weer te geven.

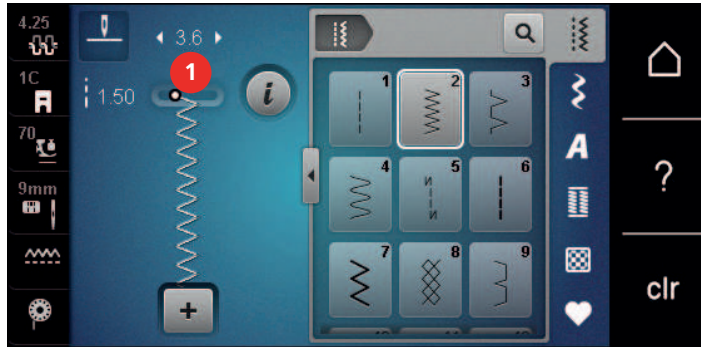

### Steeklengte veranderen

- > Draai de «Multifunctionele knop onder» naar links om de steeklengte te verkleinen.
- > Draai de «Multifunctionele knop onder» naar rechts om de steeklengte te vergroten.
- > Tik op «Steeklengte» (1) om nog meer instelopties weer te geven.

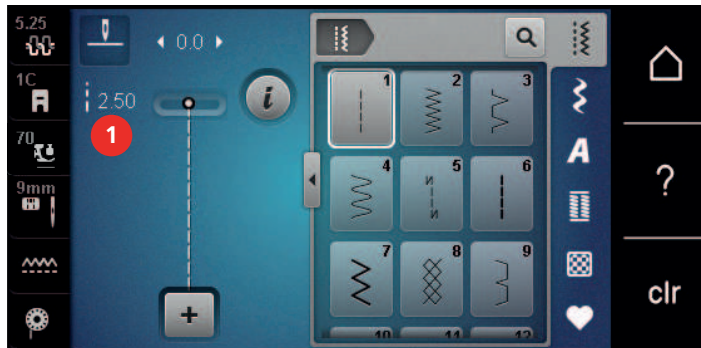

### Balans corrigeren

Verschillende stoffen, garens en steunstoffen kunnen de geprogrammeerde steken dermate beïnvloeden, dat deze niet correct worden genaaid. Met de elektronische balans kunnen deze afwijkingen worden gecorrigeerd en kunnen de steken optimaal aan de stof worden aangepast.

- > Selecteer een steekmotief of alfabet.
- > Naai de steek.
- > Tik op «i-dialog».



- > Tik op «Balans».
  - Een voorbeeld van de steek wordt weergegeven.

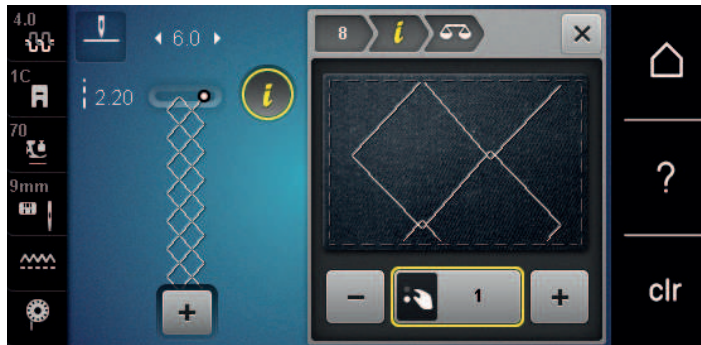

- > Draai aan de «Multifunctionele knop onder» tot het voorbeeld van de steek met de genaaide steek op de stof overeenkomt om de lengterichting van de steek te corrigeren.
- > Gewijzigde balansinstellingen kunnen voor elke steek in het «Persoonlijk geheugen» worden opgeslagen.
- > Gewijzigde balansinstellingen blijven geldig totdat op de «Instellingen verwijderen» wordt gedrukt of de machine wordt uitgeschakeld.



## Motiefherhaling

Borduurmotieven kunnen tot 99x worden herhaald.

- > Selecteer een borduurmotief of alfabet.
- > Tik op «i-dialog».



- > Tik op «Motiefherhaling».
- > Voer het gewenste aantal borduurmotieven in.



- > Tik op «Bevestigen».



- > Houd «Motiefherhaling» lang ingedrukt om de motiefherhaling uit te schakelen.

## Steek spiegelen

- > Selecteer een steek of alfabet.
- > Tik op «i-dialog».



- > Tik op «Spiegelbeeld links/rechts» om het steekmotief van links naar rechts te spiegelen.



- > Tik op «Spiegelen boven/onder» om het steekmotief in de naairichting te spiegelen.

## Motieflengte wijzigen

Steeksoorten kunnen langer of korter worden gemaakt.

- > Selecteer een steekmotief of alfabet.
- > Tik op «i-dialog».



- > Tik op «Motieflengte wijzigen».
- > Stel de steeklengte in.

## Stekentellerfunctie activeren

De stekentellerfunctie kan niet voor alle steekmotieven worden ingesteld. Als u bijvoorbeeld de Wafelsteek nr. 8 kiest, kunt u de stekentellerfunctie niet gebruiken.

- > Selecteer een borduurmotief.
- > Tik op «i-dialog».



- > Tik op «Lengte met stekenteller programmeren».
- > Naai de gewenste lengte.



- > Druk op de toets «Achteruitnaaien».
  - De weergave "Auto" wordt geactiveerd en het geselecteerde steekmotief met de nieuwe lengte is opgeslagen totdat de machine wordt uitgeschakeld,.

## Steek met de functie drievoudige steek naaien

Voor een opvallender effect kunnen steken drievoudig worden genaaid. Niet alle steekmotieven kunnen met deze functie worden genaaid.

- > Selecteer een steekmotief.
- > Tik op «i-dialog».







- > Tik op «Drievoudige steek».

### Achteruitnaaien

- > Selecteer een steekmotief of alfabet.
- > Stel de naaldstand (permanent) op omlaag in als u bij het indrukken van de toets «Achteruitnaaien» direct wilt overschakelen naar achteruitnaaien.
- > Stel de naaldstand (permanent) op omhoog in om nog een steek vooruit te naaien voordat met achteruitnaaien wordt begonnen.



- > Druk op de toets «Achteruitnaaien» en houd deze ingedrukt.

### Permanent achteruitnaaien

- > Selecteer een steek of alfabet.
- > Tik op «i-dialoog».



- > Tik op «Achteruitnaaien» om permanent achteruit te naaien.
  - De machine naait net zo lang achteruit totdat u opnieuw op «Achteruitnaaien» tikt.

### Steeksgewijs achteruitnaaien

- > Selecteer een steekmotief of alfabet.
- > Tik op «i-dialoog».



- > Tik op «Steekgetrouw achteruitnaaien» om de laatste 200 steken steek-voor-steek achteruit te naaien.

## 5.6 Steken combineren

### Overzicht combinatiemodus



- |   |                |   |                                      |
|---|----------------|---|--------------------------------------|
| 1 | «Steekbreedte» | 3 | «Combinatiemodus/Enkelmodus»         |
| 2 | «Steeklengte»  | 4 | Afzonderlijke steek in de combinatie |

### Steekcombinatie samenstellen

In de combinatiemodus kunnen steken en alfabetten naar wens worden samengesteld. Door de combinatie van willekeurige letters uit het alfabet kan bijvoorbeeld het lettertype BERNINA worden gemaakt.



- > Tik op «Combinatiemodus/Enkelmodus».

> Selecteer de gewenste steek.



 > Tik opnieuw op «Combinatiemodus/Enkelmodus» om naar de enkele modus terug te gaan.

### Steekcombinatie opslaan

Zelfgemaakte steekcombinaties kunt u voor hergebruik opslaan in de map «Persoonlijk geheugen».

Voorwaarde:

- Er is een steekcombinatie gemaakt.



> Tik op «Persoonlijk geheugen».



> Tik op «Steekmotief opslaan».



> Tik op «Bevestigen» om de steekcombinatie op te slaan.

### Steekcombinatie openen



> Tik op «Combinatiemodus/Enkelmodus».



> Tik op «Persoonlijk geheugen».



> Tik op «Steekcombinatie laden».

> Selecteer de steekcombinatie.

### Steekcombinatie vervangen

Voorwaarde:

- Er is een steekcombinatie gemaakt.



> Tik op «Persoonlijk geheugen».



> Tik op «Steekmotief opslaan».

> Selecteer de steekcombinatie die u wilt vervangen.



> Tik op «Bevestigen» om de steekcombinatie te vervangen.

### Steekcombinatie wissen

Voorwaarde:

- Er is een borduurmotiefcombinatie gemaakt.



> Tik op «i-dialog».



> Tik op «Complete combinatie bewerken».



> Tik op «Wissen».



> Tik op «Bevestigen».

## Afzonderlijke steek bewerken

Voorwaarde:

- Er is een steekcombinatie gemaakt.
- > Tik op de gewenste plaats (1) in de steekcombinatie om een afzonderlijke steek te selecteren.



> Tik op «i-dialog» om de afzonderlijke steek te bewerken.

## Afzonderlijke steek wissen

Voorwaarde:

- Er is een borduurmotiefcombinatie gemaakt.
- > Tik op het gewenste borduurmotief (1) in de motiefcombinatie.



> Tik op «i-dialog».



> Tik op «Wissen».

## Afzonderlijke steek toevoegen

Het nieuwe steekmotief wordt altijd onder het geselecteerde steekmotief ingevoegd.

Voorwaarde:

- Er is een borduurmotiefcombinatie gemaakt.

- > Tik op de gewenste plaats (1) in de borduurmotiefcombinatie om een afzonderlijke steek te selecteren.



- > Selecteer een nieuw steekmotief.

### Steeklengte en -breedte aanpassen

De lengte en breedte van afzonderlijke borduurmotieven in een combinatie van borduurmotieven kunnen aan het langste en breedste borduurmotief in de combinatie worden aangepast.

Voorwaarde:

- Er is een borduurmotiefcombinatie gemaakt.



- > Tik op «i-dialog».



- > Tik op «Complete combinatie bewerken».

- > Tik op «Totale steeklengte» (1).



- > Tik op «Lengte in de combinatie aanpassen» (2).

- De lengtes van de borduurmotieven worden aan de lengte van het langste borduurmotief in de combinatie aangepast

- > Tik op «Steekbreedte» (3).



- > Tik op «Breedte in de combinatie aanpassen» (4).

- De breedtes van alle borduurmotieven worden aan de breedte van het breedste borduurmotief in de combinatie aangepast

Daarnaast kunnen de lengte en de breedte van de combinatie met borduurmotieven proportioneel worden vergroot of verkleind.

- > Draai de «Multifunctionele knop boven» naar links om de breedte van de combinatie met borduurmotieven proportioneel te verkleinen.
- > Draai de «Multifunctionele knop boven» naar rechts om de breedte van de combinatie met borduurmotieven proportioneel te vergroten.
- > Draai de «Multifunctionele knop onder» naar links om de lengte van de combinatie met borduurmotieven proportioneel te verkleinen.
- > Draai de «Multifunctionele knop onder» naar rechts om de lengte van de combinatie met borduurmotieven proportioneel te vergroten.

### Steekcombinatie spiegelen

Voorwaarde:

- Er is een borduurmotiefcombinatie gemaakt.



- > Tik op «i-dialog».



- > Tik op «Complete combinatie bewerken».



- > Tik op «Spiegelbeeld links/rechts» om de gehele borduurmotiefcombinatie van links naar rechts te spiegelen.
- > Tik opnieuw op «Spiegelbeeld links/rechts» om de waarden terug te zetten naar de basisinstelling.

### Steekcombinatie onderverdelen

Een borduurmotiefcombinatie kan in meerdere secties worden onderverdeeld. De onderverdeling wordt onder de cursor ingezet. Alleen de sectie waar de cursor staat, wordt genaaid. Als u de volgende sectie wilt naaien, moet u de cursor in die sectie zetten.

Voorwaarde:

- Er is een borduurmotiefcombinatie gemaakt.
- > Selecteer de gewenste positie in de borduurmotiefcombinatie waar u de borduurmotiefcombinatie wilt onderverdelen.



- > Tik op «i-dialog».



- > Tik op «Combinatie bij cursorpositie bewerken».



- > Tik op «Combinatie-onderverdeling».

### Steekcombinatie onderbreken

Een borduurmotiefcombinatie kan op diverse plaatsen worden onderbroken. De onderbreking wordt onder de cursor ingezet.

Voorwaarde:

- Er is een borduurmotiefcombinatie gemaakt.
- > Selecteer de gewenste positie in de borduurmotiefcombinatie waar u de borduurmotiefcombinatie wilt onderbreken.



- > Tik op «i-dialog».



- > Tik op «Combinatie bij cursorpositie bewerken».



- > Tik op «Combinatie-onderbreking».
- > Naai de combinatie van borduurmotieven tot aan de onderbreking en plaats de stof opnieuw.

## Steekcombinatie afhechten

Voorwaarde:

- Er is een borduurmotiefcombinatie gemaakt.
- > Selecteer de gewenste positie in de borduurmotiefcombinatie waar u de borduurmotiefcombinatie wilt afhechten.
- > Tik op «i-dialoog».



- > Tik op «Combinatie bij cursorpositie bewerken».



- > Tik op «Afhechten».
  - Elk afzonderlijk patroon van de borduurmotiefcombinatie kan aan het begin of aan het einde worden afgehecht.

## Motiefherhaling

Voorwaarde:

- Er is een borduurmotiefcombinatie gemaakt.
- > Tik op «i-dialoog».



- > Tik op «Complete combinatie bewerken».



- > Tik 1 keer op «Motiefherhaling» om de borduurmotiefcombinatie te herhalen.
- > Tik opnieuw op «Motiefherhaling» om de borduurmotiefcombinatie tot 9 keer te herhalen.
- > Houd «Motiefherhaling» ingedrukt of tik op «Instellingen verwijderen» om de herhaling van de borduurmotiefcombinatie uit te schakelen.

## 5.7 Steken beheren

### Steekinstellingen opslaan

- > Selecteer een steek, alfabet of knoopsgat.
- > Tik op «i-dialoog».
- > Wijzig een steek, alfabet of knoopsgat.



- > Tik op «Steekinstellingen opslaan» om alle wijzigingen definitief op te slaan.



- > Tik op «Steek terugzetten» om alle wijzigingen ongedaan te maken.

### Steken in het persoonlijke geheugen opslaan

In de map «Persoonlijk geheugen» kunnen de gewenste en individueel gewijzigde steekmotieven worden opgeslagen.

- > Selecteer een steek, alfabet of knoopsgat.
- > Pas de steek aan.
- > Tik op «Persoonlijk geheugen».



- > Tik op «Steekmotief opslaan».
- > Selecteer de map waarin u het motief wilt opslaan.



- > Tik op «Bevestigen».

## Steken in het persoonlijke geheugen vervangen

Voorwaarde:

- Er zijn steken in het persoonlijke geheugen opgeslagen.
- > Selecteer een steek, alfabet of knoopsgat.
- > Pas de steek aan.
- > Tik op «Persoonlijk geheugen».



- > Tik op «Steekmotief opslaan».
- > Selecteer de map waarin het steekmotief is opgeslagen dat u wilt overschrijven.
- > Selecteer de steek die u wilt vervangen.



- > Tik op «Bevestigen».

## Steken in het persoonlijke geheugen openen

Voorwaarde:

- Er zijn steken in het persoonlijke geheugen opgeslagen.
- > Tik op «Persoonlijk geheugen».



- > Tik op «Steekmotief laden».
- > Selecteer de map waarin de steek is opgeslagen.
- > Selecteer een steekmotief.

## Steken in het persoonlijke geheugen wissen

Voorwaarde:

- Er zijn steken in het persoonlijke geheugen opgeslagen.
- > Tik op «Persoonlijk geheugen».



- > Tik op «Wissen».
- > Selecteer de map waarin de steek is opgeslagen.
- > Selecteer een steekmotief.
- > Tik op «Bevestigen» om het steekmotief te verwijderen.



## Steken op de BERNINA USB-stick opslaan

Op de BERNINA USB-stick kan een willekeurig aantal en ook individueel aangepaste steken worden opgeslagen.

- > Selecteer een steekmotief of alfabet.
- > Bewerk het steekmotief.
- > Tik op «Persoonlijk geheugen».



- > Tik op «Steekmotief opslaan».
- > Bevestig de BERNINA USB-stick (optioneel accessoire) in de USB-aansluiting van de machine.



- > Tik op «USB-stick».



- > Tik op «Bevestigen».

## Steken van de BERNINA USB-stick laden

- > Tik op «Persoonlijk geheugen».



- > Tik op «Steekmotief laden».

- > Tik op «Venster groter/kleiner weergeven» (1).

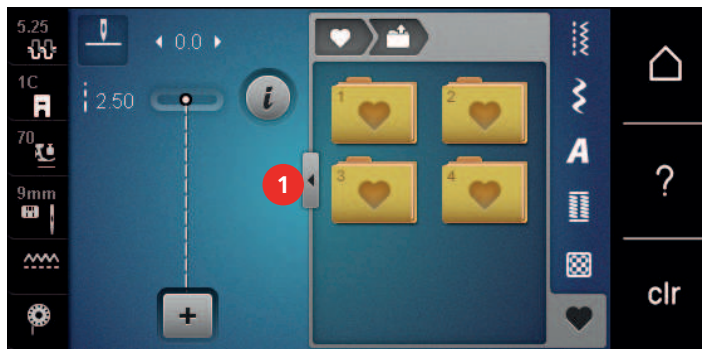

- > Bevestig de BERNINA USB-stick (optioneel accessoire) in de USB-aansluiting van de machine.
- > Tik op «USB-stick».
- > Kies de gewenste steek.



### Steken van de BERNINA USB-stick wissen



- > Tik op «Persoonlijk geheugen».



- > Tik op «Wissen».
- > Bevestig de BERNINA USB-stick (optioneel accessoire) in de USB-aansluiting van de machine.
- > Selecteer het steekmotief dat u wilt verwijderen.



- > Tik op «Bevestigen».

## 5.8 Afhechten

### Met het symbool «Afhechten» afhechten

Elk afzonderlijk patroon van de steekcombinatie kan aan het begin of aan het einde worden afgehecht.



- > Tik op «i-dialog».



- > Tik op «Combinatie bij cursorpositie bewerken».



- > Tik op «Afhechten» voordat u begint met naaien.
  - Het steekmotief of de steekcombinatie wordt bij het begin van het naaien met 4 steken afgehecht.
- > Tik op «Afhechten» tijdens het naaien.
  - Het steekmotief of het actieve steekmotief uit de steekcombinatie wordt aan het einde met 4 steken afgehecht.

### Met de toets «Motiefeinde» afhechten

De toets «Motiefeinde» kan met diverse functies worden geprogrammeerd.



- > Druk voor of tijdens het naaien op de toets «Motiefeinde».
  - Een stopsymbool geeft tijdens het naaien aan dat de functie is geactiveerd en het steekmotief of het actieve motief uit de steekcombinatie wordt aan het einde automatisch met het aantal geprogrammeerde steken afgehecht.



## 5.9 Stoflagen aanpassen

Als de naaivoet schuin tegen een dikke naad ligt, kunnen de tandjes van de transporteur de stof niet goed pakken. Het naiproject kan niet goed worden geleid.

- > Om het verschil in hoogte te compenseren, moeten 1 – 3 nivelleerplaatjes achter de naald onder de naaivoet worden gelegd.

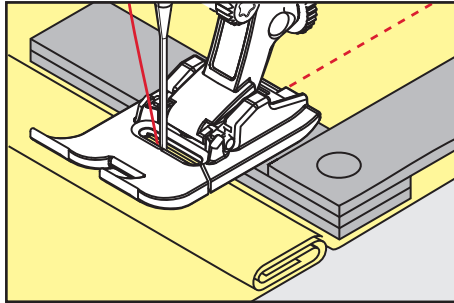

- De naaivoet ligt nu horizontaal op het naiproject.

- > Schuif 1 – 3 nivelleerplaatjes aan de voorkant onder de naaivoet, tot dicht aan de naald. Zo wordt het hoogteverschil gecompenseerd.

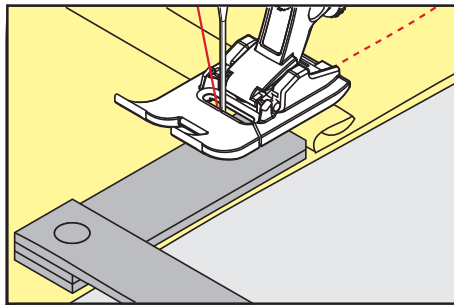

- De naaivoet ligt nu horizontaal op het naiproject.

- > Naai verder tot de naaivoet de dikke naad helemaal is gepasseerd.
- > Neem de nivelleerplaatjes weg.

## 5.10 Hoeken naaien

Bij het naaien van hoeken wordt de stof niet zo goed getransporteerd, omdat maar een gedeelte van de stof op de transporteur ligt. Met behulp van de nivelleerplaatjes kan de stof toch gelijkmatig worden getransporteerd.

- > Stop bij de stofrand met naaldstand onder.
- > Zet de naaivoet omhoog.
- > Draai de stof in de gewenste richting.
- > Leg 1 – 3 nivelleerplaatjes aan de rechterkant van de naaivoet dicht tegen het naiproject.
- > Zet de naaivoet omlaag.

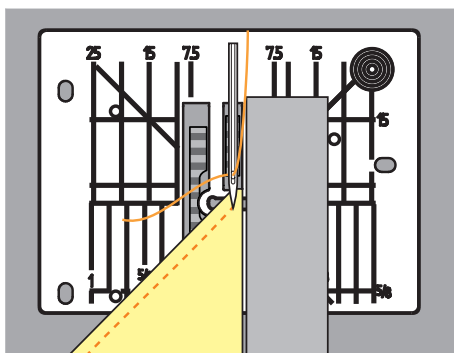







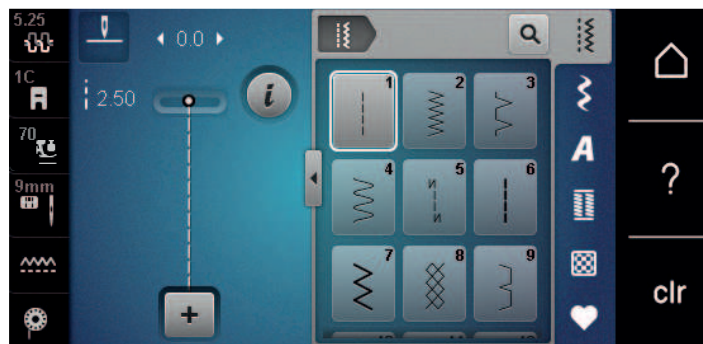

- > Naai verder tot het naiproject weer op de transporteur ligt.









## 6 Nuttige steken

### 6.1 Overzicht nuttige steken



Steken	Steeknummer	Naam	Toepassing
---	1	Rechte steek	Voor vastnaaien, doorstikken en afhechten.
W	2	Zigzagsteek	Voor het afwerken van randen, naaien van elastische naden, bevestigen van inzetstukken en rubberband.
W	3	Vari-overlock	Voor het afwerken van randen, voor het gelijktijdig aan elkaar naaien en afwerken van rekbare stoffen.
W	4	Boognaad	Voor het stoppen en versterken van stofranden en aanzetten van kanten en elastieken banden.
W	5	Afhechtprogramma	Voor het automatisch afhechten aan het begin van de naad met voorwaartse en achterwaartse steken.
---	6	Drievoudige rechte steek	Voor versterkte naden in zware stoffen en decoratieve effecten.
W	7	Drievoudige zigzag	Voor duurzame naden in dikke stoffen, zichtbare zomen en decoratieve naden.
W	8	Wafelsteek	Voor rekbare stoffen en zomen, ook met elastiek.
W	9	Blindzoom	Voor blinde zomen in de meeste soorten stof en voor schelpzomen in zachte jersey en fijne stoffen.
W	10	Dubbele overlock	Voor het gelijktijdig aan elkaar naaien en afwerken van rekbare stoffen.
W	11	Super-stretchsteek	Voor zeer rekbare open naden.

Steken	Steeknummer	Naam	Toepassing
	12	Rimpelsteek	Voor rimpelen met elastiek en voor platte verbindingsnaden in middelzware stoffen.
	13	Stretch-overlock	Voor het gelijktijdig aan elkaar naaien en afwerken van rekbaar stoffen en voor platte verbindingsnaden.
	14	Tricotsteek	Voor zichtbare zomen en naden in ondergoed en truien en voor het verstellen van tricot.
	15	Universele steek	Voor platte verbindingsnaden, zichtbare zomen en decoratieve naden in vaste stoffen als vilt en leer en voor het aanzetten van elastieken banden.
	16	Gestikte zigzag	Voor het afwerken en versterken van stofranden, voor het aanzetten van elastieken banden en voor decoratieve naden.
	17	Lycrasteek	Voor platte verbindingsnaden, zichtbare zomen in lycrastof en het afwerken van naden in meubelen.
	18	Stretchsteek	Voor rekbaar naden en zomen in geweven en gebreide stoffen.
	19	Verstevigde overlock	Voor overlocknaden of platte verbindingsnaden in middelzwaar gebreid materiaal en badstof.
	20	Brei-overlock	Voor rekbaar naden en zomen in geweven en gebreide stoffen, voor het naaien en afwerken.
	22	Eenvoudig stopprogramma	Voor het automatisch stoppen in fijne tot dikke stoffen.
	23	Verstevigd stopprogramma	Voor het automatisch stoppen in dik materiaal.
	24	Trensprogramma	Voor het verstevigen van zakopeningen, knoopsgattrens en het aanzetten van riemlussen.
	25	Trensprogramma	Voor het verstevigen van zakopeningen, het aanzetten van riemlussen en het afhechten van naaduiteinden.
	26	Grote vliegsteek	Voor het verstevigen van zakopeningen, ritsluitingen en splitjes in middelzware tot dikke stoffen.

Steken	Steeknummer	Naam	Toepassing
	27	Kleine vliegsteek	Voor het verstevigen van zakopeningen, ritssluitingen en splitjes in fijne tot middelzware stoffen.
	29	Blindzoom smal	Voor blinde zomen en schelpzomen in lichte, fijne en zachte stoffen.
	30	Handmatige rijgsteek	Voor werkzaamheden waarbij een zeer grote steeklengte gewenst is.
	32	Eenvoudige rechte steek	Voor 1 rechte steek als verbindingssteek in een combinatie.
	33	Drie eenvoudige rechte steken	Voor 3 rechte steken als verbindingssteken in een combinatie.
	34	Stopsteek	Voor het stoppen in combinatie met de functie "Permanent achteruitnaaien".
	35	Open overlocksteek	Voor het gelijktijdig aan elkaar naaien en afwerken van rekbaar stoffen met verstevigde rand.
	36	Overlock	Voor middelzware gebreide stoffen.
	37	Verstevigde overlocksteek	Voor het gelijktijdig aan elkaar naaien, afwerken en verstevigen van rekbaar stoffen.

## 6.2 Rechte steek

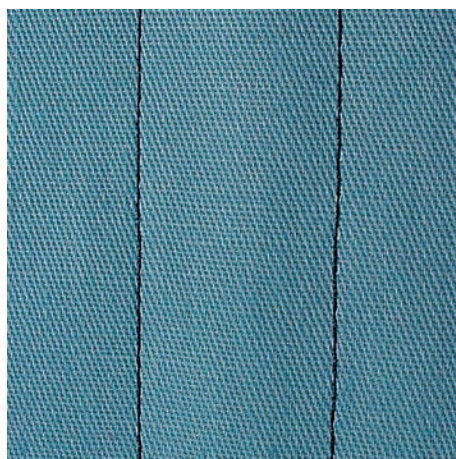

Pas de steeklengte aan het naaiproject aan, bijvoorbeeld voor spijkerstof lange steken (ca. 3 – 4 mm), voor fijne stoffen korte steken (ca. 2 – 2,5 mm). Pas de steeklengte aan de garendikte aan, bijvoorbeeld voor het doorstikken met cordonnet lange steken (ca. 3 – 5 mm).

Voorwaarde:

- Terugtransportvoet #1C/1D is bevestigd.



- > Tik op «Nuttige steken».
- > Selecteer Rechte steek nr. 1.

### 6.3 Automatisch afhechtprogramma

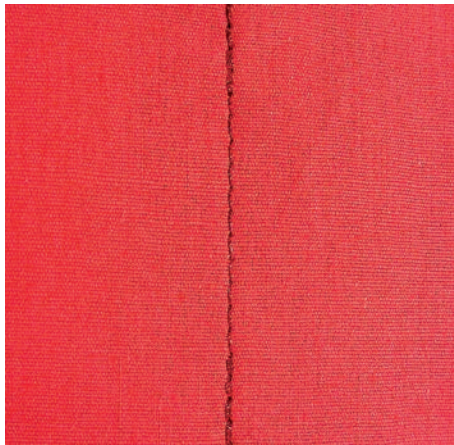

Door het vastgelegde aantal van 6 vooruit en 6 achteruit genaaide steken wordt gelijkmatig afgehecht.

Voorwaarde:

- Terugtransportvoet #1C is bevestigd.



- > Tik op «Nuttige steken».
- > Selecteer Afhechtprogramma nr. 5.
- > Druk op het pedaal.
  - De machine hecht automatisch af.



- > Naai de naad op de gewenste lengte.
- > Druk op te toets «Achteruitnaaien».
  - De machine hecht automatisch af en stopt aan het einde van het afhechtprogramma.

### 6.4 Rits inzetten

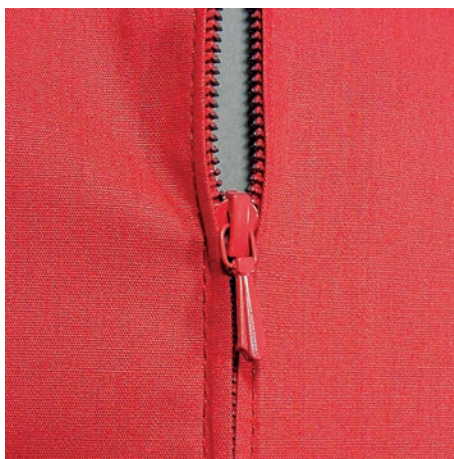

Het is mogelijk, dat de stof bij naadbegint niet goed wordt getransporteerd. Het is daarom raadzaam de draden bij naadbegint goed vast te houden of het naaiproject gedurende enkele steken lichtjes naar achteren te trekken of eerst 1 – 2 cm achteruit te naaien.



- > Bevestig Terugtransportvoet #1C.
- > Tik op «Nuttige steken».
- > Selecteer Rechte steek nr. 1.
- > Naai de naad tot aan het begin van de ritssluiting.
- > Naai de afhechtsteken.
- > Sluit de opening voor de rits met lange steken.
- > Werk de naadtoeslag af.
- > Strijk de naad open.
- > Maak de opening voor de ritssluiting weer open.

- > Rij de rits zodanig onder de stof, dat de stofranden in het midden van de rits tegen elkaar liggen.
- > Open de ritssluiting enkele centimeters.
- > Bevestig Ritsvoet #4D.
- > Zet de naaldstand naar rechts.
- > Gebruik de kniehevel om de naaivoet omhoog te zetten en het naaiproject te positioneren.
- > Begin linksboven met naaien.
- > Geleid de naaivoet zodanig, dat de naald langs de tandjes van de rits steekt.
- > Stop voor het lipje van de rits met naaldstand onder.
- > Zet de naaivoet omhoog.
- > Sluit de rits.
- > Naai verder en stop voor het einde van de split met naaldstand onder.
- > Zet de naaivoet omhoog en draai het naaiproject.
- > Naai tot de andere kant van de rits, stop met naaldstand onder.
- > Zet de naaivoet omhoog en draai het naaiproject.
- > Naai aan de andere kant van onder naar boven.

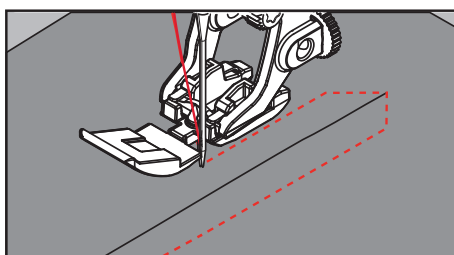

## 6.5 Rits aan beide kanten van onder naar boven inzetten

Voor stoffen met een vleug, zoals fluweel, is het raadzaam de rits aan beide kanten van onder naar boven in te zetten.



Gebruik bij dicht geweven of harde stoffen een naald nr. 90 – 100. Hiermee ontstaat een mooie steek.



- > Bevestig Terugtransportvoet #1C.
- > Tik op «Nuttige steken».
- > Selecteer Rechte steek nr. 1.
- > Naai de naad tot aan het begin van de ritssluiting.
- > Naai de afhechtsteken.
- > Sluit de opening voor de rits met lange steken.
- > Werk de naadtoeslag af.
- > Strijk de naad open.
- > Maak de opening voor de ritssluiting weer open.
- > Rij de rits zodanig onder de stof, dat de stofranden in het midden van de rits tegen elkaar liggen.
- > Bevestig Ritsvoet #4D.
- > Zet de naaldstand naar rechts.
- > Gebruik de kniehevel om de naaivoet omhoog te zetten en het naaiproject te positioneren.
- > Begin bij het einde van de rits in het midden van de naad met naaien.
- > Naai schuin naar de rij tandjes van de rits.
- > Naai de eerste kant (1) van onder naar boven.
- > Stop voor het lipje van de rits met naaldstand onder.
- > Zet de naaivoet omhoog.
- > Open de rits tot achter de naaivoet.
- > Zet de naaivoet omlaag en naai verder.
- > Zet de naaldstand naar links.

- > Naai de tweede kant (2) op dezelfde wijze van onder naar boven.

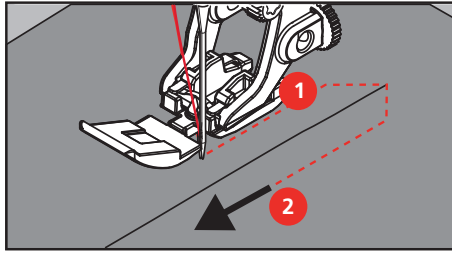

## 6.6 Drievoudige rechte steek



De drievoudige rechte steek is vooral geschikt voor duurzame naden en voor hard en dicht geweven materiaal zoals spijkerstof en ribfluweel. Bij stugge of zeer dicht geweven stoffen kunt u het beste de jeansvoet #8 bevestigen. Deze vergemakkelijkt het naaien van bijv. spijkerstof of zeildoek. Voor decoratief doorstikken kan bovendien de steeklengte worden vergroot.

- > Bevestig Terugtransportvoet #1C/1D.
- > Tik op «Nuttige steken».
- > Selecteer Drievoudige rechte steek nr. 6.



## 6.7 Drievoudige zigzag

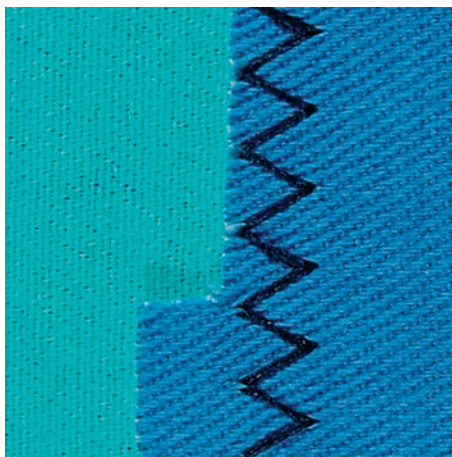

Voor stevig materiaal, vooral spijkerstof, bekleding voor ligstoelen, luifels. Zomen in kleding die vaak wordt gewassen. Werk de zoomranden eerst af.

- > Bevestig Terugtransportvoet #1C/1D.
- > Tik op «Nuttige steken».
- > Selecteer Drievoudige zigzag nr. 7.



## 6.8 Handmatig stoppen

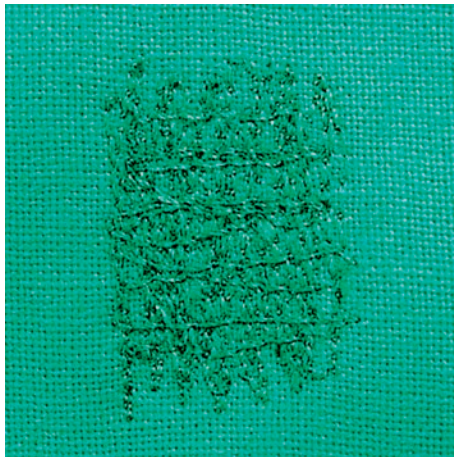

Voor het stoppen van gaten of dunne plekken in elke soort stof.

Als de draad te zeer bovenop de stof ligt, ziet de steek er niet mooi uit en moet het naaiproject langzamer worden geleid. Als er knoopjes aan de onderkant van de stof ontstaan, moet het naaiproject sneller worden geleid. Bij draadbreek moet het naaiproject gelijkmatiger worden geleid.

- > Bevestig Stopvoet #9.
- > Tik op «Nuttige steken».
- > Selecteer Rechte steek nr. 1.
- > Zet de transporteur omlaag.
- > Bevestig de aanschuiftafel.
- > Span het naaiproject in het borduurraam (optioneel accessoire).
  - Het gedeelte dat gestopt wordt, blijft gelijkmatig gespannen en vervormt niet.
- > Naai van links naar rechts en geleid het naaiproject zonder druk gelijkmatig met de hand.
- > Maak ronde richtingswijzigingen om gaatjes of draadbreek te voorkomen.
- > Naai onregelmatig lange randen om de draad beter over de stof te verdelen.

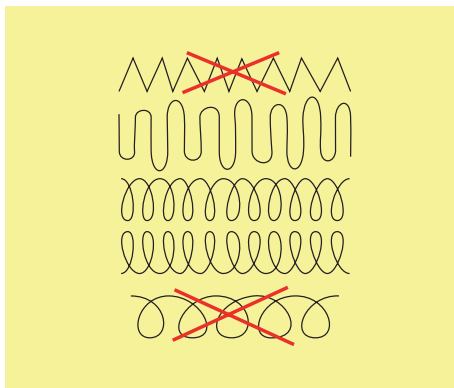

- > Naai de eerste spandraad niet te dicht en over de beschadigde plek heen.
- > Naai onregelmatig lange randen.

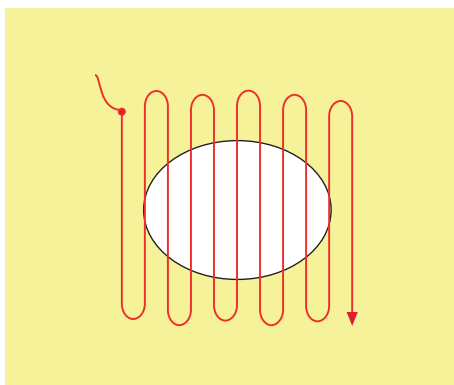





- > Naaibegin is linksboven.
- > Naai de eerste lengte.
- > Zet de machine stil.
- U > Druk op de toets «Achteruitnaaien».
  - De lengte is geprogrammeerd.
- > Naai het stopprogramma verder af.
  - De machine stopt automatisch.

## 6.10 Verstevigd automatisch stoppen



Versterkt stopprogramma nr. 23 is vooral geschikt voor het snel stoppen van versleten plekken of scheuren. Versterkt stopprogramma nr. 23 vervangt de lengtedraden in alle stoffen.



Als het stopprogramma niet de complete versleten plek bedekt, moet de stof worden verschoven en het stopprogramma nogmaals worden genaaid. De lengte is geprogrammeerd en kan een willekeurig aantal keren worden herhaald.



- > Bevestig Knoopsgatsledevoet #3A.
- > Tik op «Nuttige steken».
- > Selecteer Verstevigd stopprogramma nr. 23.
- > Span fijne materialen in een stopring (optioneel accessoire).
  - Het gedeelte dat gestopt wordt, blijft gelijkmatig gespannen en vervormt niet.
- > Naaibegin is linksboven.
- > Naai de eerste lengte.
- > Zet de machine stil.
- U > Druk op de toets «Achteruitnaaien».
  - De stoplengte is geprogrammeerd.
- > Naai het stopprogramma verder af.
  - De machine stopt automatisch.

## 6.11 Versterkt stoppen

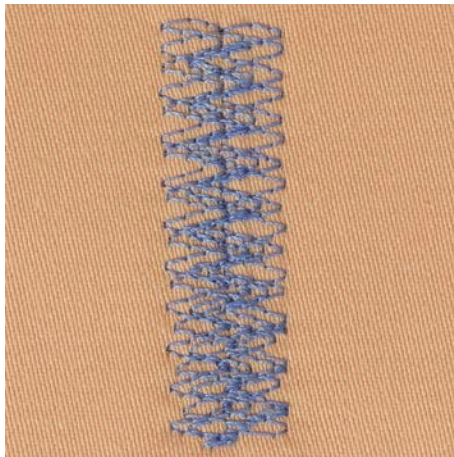

Stopsteek nr. 34 is bij uitstek geschikt voor beschadigde plekken op dikke of vaste stoffen, zoals jeans en werkkleding.

- > Bevestig Terugtransportvoet #1C.
- > Tik op «Nuttige steken».
- > Selecteer Stopsteek nr. 34.
- > Naai de eerste lengte. Begin daarbij aan de linkerkant.
- U > Druk op de toets «Achteruitnaaien» zodra de gewenste lengte is bereikt.
  - De machine naait achteruit.
- U > Druk opnieuw op de toets «Achteruitnaaien» zodra de gewenste lengte is bereikt en naai de tweede lengte.
- > Herhaal dit totdat de gewenste breedte is bedekt.

## 6.12 Randen afwerken



Zigzagsteek nr. 2 is geschikt voor alle stoffen. Deze steek kan ook voor rekbare naden en decoratieve werkzaamheden worden gebruikt. Voor fijn materiaal moet stopgaren worden gebruikt. Voor een kordonnaad is het raadzaam een dichte, korte zigzagsteek met een steeklengte van 0,3 – 0,7 mm in te stellen. De kordonnaad kan voor applicaties en voor borduren worden gebruikt.

Voorwaarde:

- De stofrand ligt mooi plat en rolt niet op.
- > Bevestig Terugtransportvoet #1C.
- > Tik op «Nuttige steken».
- > Selecteer Zigzagsteek nr. 2 of Kordonnaad nr. 1315.
- > Stel de steekbreedte niet te breed en de steeklengte niet te lang in.

- > Laat de stofrand onder het midden van de naaivoet doorlopen, zodat de naald aan één kant in de stof en aan de andere kant langs de stof steekt.

### 6.13 Dubbele overlock



Een dubbele overlocknaad is geschikt voor losse rekbare stoffen en voor dwarsnaden in gebreide stoffen. Bij gebreid materiaal moet een nieuwe jersey-naald worden gebruikt, zodat de fijne lussen van het materiaal niet worden beschadigd. Bij het naaien van rekbare stoffen kan een stretchnaald worden gebruikt.

- > Bevestig Terugtransportvoet #1C of Overlockvoet #2A.
- > Tik op «Nuttige steken».
- > Selecteer Dubbele overlock nr. 10.



### 6.14 Randen smal doorstikken

- > Bevestig Blindzoomvoet #5 of Smalle kantvoet #10/10C/10D.
- > Tik op «Nuttige steken».
- > Selecteer Rechte steek nr. 1.
- > Leg de rand van de stof links tegen de geleider van de blindzoomvoet.
- > Selecteer een naaldstand links op de gewenste afstand van de rand.

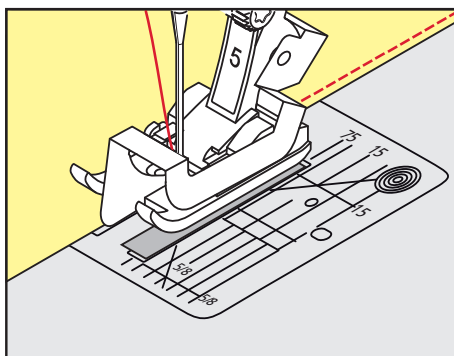

### 6.15 Randen breed doorstikken

- > Bevestig Terugtransportvoet #1C.
- > Tik op «Nuttige steken».
- > Selecteer Rechte steek nr. 1.
- > Geleid de stofrand langs de naaivoet of 1 – 2,5 cm langs de markeringen.



- > Zet de naaldstand op de gewenste afstand van de rand.

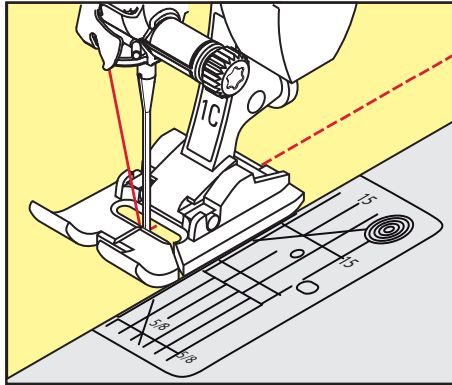

## 6.16 Stik de rand met behulp van de randgeleider (optioneel accessoire) door

Voor het naaien van naden die op gelijke afstand liggen en allemaal even breed zijn, is het raadzaam de randgeleider (optioneel accessoire) langs een genaaide lijn te laten lopen.

- > Bevestig Terugtransportvoet #1C.
- > Tik op «Nuttige steken».
- > Selecteer Rechte steek nr. 1.
- > Draai de schroef aan de achterkant van de naaivoet los.
- > Steek de randgeleider door het gat in de naaivoet.
- > Stel de gewenste breedte in.
- > Draai de schroef vast.
- > Geleid de rand langs de randgeleider.

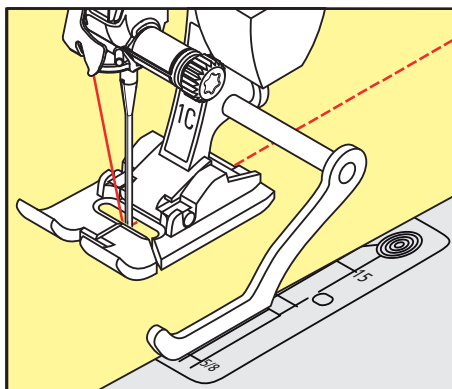

## 6.17 Zoom

Bij het gebruik van de Blindzoomvoet #5 is het raadzaam de naaldstand uiterst links of uiterst rechts in te stellen. Bij Terugtransportvoet #1C en Smalle kantvoet #10/10C/10D zijn alle naaldstanden mogelijk.

- > Bevestig Blindzoomvoet #5 of Terugtransportvoet #1C of Smalle kantvoet #10/10C/10D.
- > Tik op «Nuttige steken».
- > Selecteer Rechte steek nr. 1.
- > Leg de binnenste bovenrand van de zoom rechts tegen de geleider van de blindzoomvoet.



- > Kies de naaldstand uiterst rechts, zodat de naald in de bovenrand van de zoom steekt.

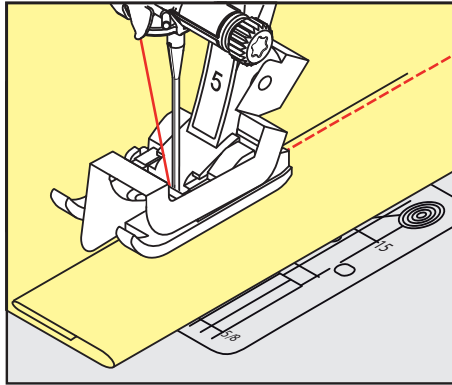

## 6.18 Blindzoom

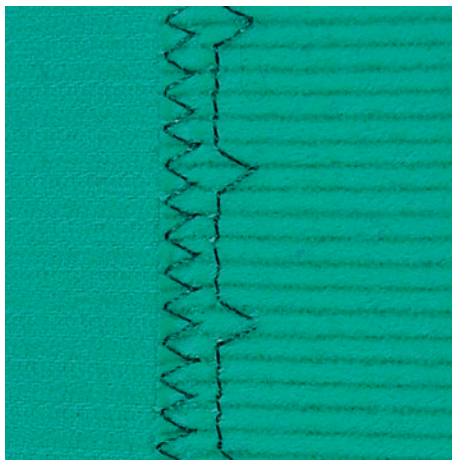

Voor onzichtbare zomen in middelzware tot zware stoffen van katoen, wol en gemengde vezels.

Voorwaarde:

- De randen van de stof zijn afgewerkt.
- > Bevestig Blindzoomvoet #5.
- > Tik op «Nuttige steken».
- > Selecteer Blindzoom nr. 9.
- > Vouw de stof zodat de afgewerkte rand aan de goede kant ligt.
- > Leg de stof onder de naaivoet en de omgevouwen zoomrand tegen de geleider van de naaivoet.
- > Geleid de stofvouw gelijkmatig langs de geleider van de naaivoet zodat de steken steeds even diep in de stof worden genaaid.
  - Let erop, dat de naald steeds maar net in de stofvouw steekt.
- > Controleer na ca. 10 cm de blindzoom aan beide kanten van de stof opnieuw en pas de steekbreedte zo nodig aan.

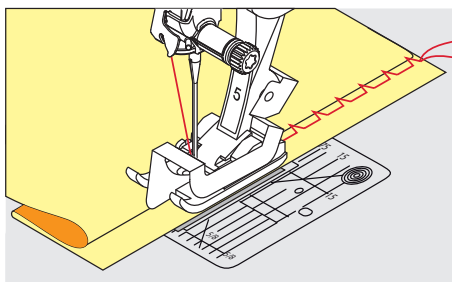

## 6.19 Zichtbare zoom



De zichtbare zoom is vooral geschikt voor rekbare zomen in tricot van katoen, wol, synthetisch materiaal en gemengde vezels.

- > Bevestig Terugtransportvoet #1C/1D.
- > Tik op «Nuttige steken».
- > Selecteer Tricotsteek nr. 14.
- > Strijk de zoom en rijg deze eventueel.
- > Verminder eventueel de naaivoetdruk.
- > Naai de zoom aan de goede kant op de gewenste breedte.
- > Knip de overtollige stof aan de achterkant af.

## 6.20 Platte verbindingsnaad

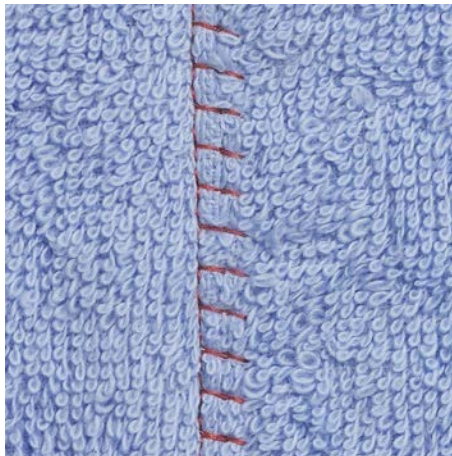

De platte verbindingsnaad is vooral geschikt voor donzig of dik materiaal zoals badstof, vilt of leer.

- > Bevestig Terugtransportvoet #1C.
- > Tik op «Nuttige steken».
- > Selecteer Stretch-overlock nr. 13.
- > Leg de stofranden op elkaar.
- > Naai langs de stofrand.
- > Voor een zeer platte, bestendige naad moet de naald rechts over de bovenste stofrand in de onderste stoflaag steken.

## 6.21 Rijgsteek

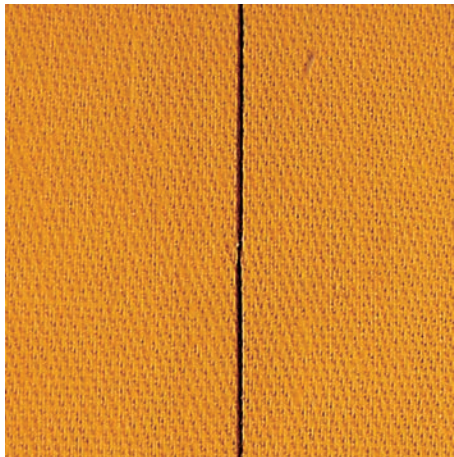

Voor het rijgen is het raadzaam fijn stopgaren te gebruiken. Dit kan gemakkelijker worden verwijderd. De rijgsteek is voor werkzaamheden geschikt waarbij een zeer grote steeklengte is gewenst.

- > Bevestig Stopvoet #9 (optioneel accessoire).
- > Zet de transporteur omlaag.
- > Tik op «Nuttige steken».
- > Selecteer Handmatige rijgsteek nr. 30.
- > Speld de stoflagen met kospelden dwars t.o.v. de rijgrichting op elkaar, zodat deze niet verschuiven.
- > Houd de draden vast en naai aan het begin 3 – 4 afhechtsteken.
- > Naai een steek en trek de stof op de gewenste steeklengte naar achteren.
- > Naai een steek.
- > Naai aan het einde 3 – 4 afhechtsteken.





## 7 Decoratieve steken

### 7.1 Overzicht decoratieve steken

Afhankelijk van de soort stof komen eenvoudige of ingewikkelde decoratieve steken het beste tot hun recht.

- Decoratieve steken, die met eenvoudige rechte steken zijn geprogrammeerd, hebben een mooi effect op fijne stoffen, bijv. Decoratieve steek nr. 101.
- Decoratieve steken, die met drievoudige rechte steken of een aantal satijnsteken zijn geprogrammeerd, komen bijzonder goed tot hun recht op middelzware stoffen, bijv. Decoratieve steek nr. 107.
- Decoratieve steken, die met satijnsteken zijn geprogrammeerd, hebben een mooi effect op zware stoffen, bijv. Decoratieve steek nr. 401.

Om een perfect steekbeeld te verkrijgen, is het van voordeel voor de boven- en onderdraad dezelfde garencolor en een stukje verstevigingsmateriaal te gebruiken. Leg bij hoogpolige materialen (bijv. badstof, fluweel) ook op de goede kant wateroplosbaar vlies, dat na het naaien gemakkelijk kan worden verwijderd.



Decoratieve steek	Categorie	Naam
	Categorie 100	Natuursteken
	Categorie 300	Kruissteken
	Categorie 400	Satijnsteken
	Categorie 600	Geometrische steken
	Categorie 700	Wit-op-wit steken
	Categorie 900	Kindersteken
	Categorie 1100	Speciale steken
	Categorie 1700	Internationaal
	Categorie 2000	Seizoenen

## 7.2 Bobbin work

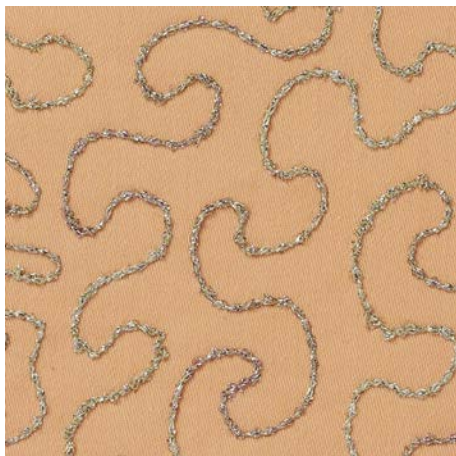

Het spoeltje kan met verschillende garens worden gevuld. Voor borduren uit de vrije hand met structuur. Deze methode lijkt op borduren uit de vrije hand, maar wordt aan de **achterkant** van de stof uitgevoerd.

Verstevig het gedeelte dat genaaid wordt met borduurvlies. Het motief kan op de achterkant van de stof worden voorgetekend. Het motief kan ook op de voorkant van de stof worden getekend. De lijnen kunnen daarna met een rechte steek uit de vrije hand en met polyester, katoenen of rayongaren worden genaaid. De rijen steken zijn aan de achterkant zichtbaar en dienen als hulplijnen voor het bobbin work.

Bobbin work kan met de BSR-functie worden verricht. Geleid het naaiwerk met een gelijkblijvende snelheid gelijkmatig onder de naald door en volg de lijnen van het motief. Verwijder het borduurvlies na het naaien.

Maak eerst een proeflapje en controleer het resultaat aan de achterkant.

Niet alle decoratieve steken zijn geschikt voor deze techniek. Goede resultaten krijgt u vooral met eenvoudige decoratieve steken. Gebruik geen compacte steeksoorten en kordonnaden.

### LET OP

#### Verkeerde spoelhuls gebruikt

Beschadiging van de spoelhuls.

> Bobbin work spoelhuls (optioneel accessoire) gebruiken.



> Bevestig Open borduurvoet #20C/20D.

> Tik op «Decoratieve steken».

> Selecteer een geschikte decoratieve steek.

> Als u de steeklengte en steekbreedte wilt instellen om ook bij het naaien met dik garen een mooi steekbeeld te verkrijgen, kunt u de «multifunctionele knop boven» en de «multifunctionele knop onder» draaien.



> Tik op «Bovendraadspanning» om de bovendraadspanning aan te passen.

### 7.3 Kruissteek

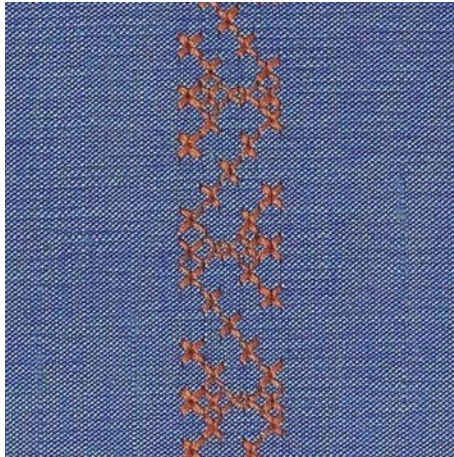

Het borduren van kruissteken is een traditionele techniek en een uitbreiding op de overige decoratieve steken. Als de kruissteken op een stof van linnen textuur worden genaaid, krijgen ze een "handgemaakt" effect. Als kruissteken met borduurgaren worden genaaid, lijken de steken voller. Kruissteken worden voornamelijk voor woonaccessoires, sierranden op kleding of als algemene versiering gebruikt. De eerste rij is maatgevend voor de volgende rijen; het is daarom belangrijk, dat de eerste rij in een rechte lijn wordt genaaid.

- > Bevestig Terugtransportvoet #1C/1D of Open borduurvoet #20C/20D.
- > Selecteer een kruissteek uit de categorie 300 en combineer eventueel enkele steken naar wens.
- > Gebruik de randgeleider bij de eerste rij steken om een rechte lijn te naaien.
- > Naai de tweede rij langs de eerste rij en bepaal de afstand met de randgeleider of houd de breedte van de naaivoet aan.



### 7.4 Biezen

#### Biezen



Biezen zijn smalle, doorgestikte plooitjes, die worden genaaid voordat het kledingstuk of het project worden uitgeknipt. Ze worden gebruikt als versiering of in combinatie met ander wit-op-wit werk. Door gebruik van een biezenvoet wordt deze techniek veel makkelijker. Met deze techniek wordt de oppervlakte van de stof gereduceerd. Reken altijd genoeg stof voor het project.

## Overzicht van biezenvoeten

Biezenvoet	Nummer	Beschrijving
	#30 (optionele accessoire)	3 gleuven Voor zware stoffen. Met 4 mm tweelingnaald
	#31 (optionele accessoire)	5 gleuven Voor middelzware tot zware stoffen. Met 3 mm tweelingnaald
	#32 (optionele accessoire)	7 gleuven Voor lichte tot middelzware stoffen. Met 2 mm tweelingnaald
	#33 (optionele accessoire)	9 gleuven Voor zeer lichte stoffen (zonder meeloopgaren). Met 1 of 1,6 mm tweelingnaald
	#46 (optionele accessoire)	5 gleuven Met 1.6 – 2.5 mm tweelingnaald Voor zeer lichte tot middelzware stoffen.

## Meeloopgaren gebruiken

Biezen worden markanter en krijgen meer reliëf wanneer ze met meeloopgaren worden genaaid. Het meeloopgaren moet goed in de gleuf van de betreffende naaivoet passen. Gebruik kleurecht meeloopgaren die niet rafelt.

- > Schakel de machine uit.
- > Verwijder de naald.
- > Verwijder de naaivoet.
- > Verwijder de steekplaat.
- > Open het grijperdeksel.
- > Rijg het meeloopgaren door de grijperopening en van onder door het naaldgat van de steekplaat.
- > Bevestig de steekplaat.
- > Sluit het grijperdeksel.

- > Zorg ervoor dat het meeloopgaren door de kleine uitsparing van het grijperdeksel loopt.

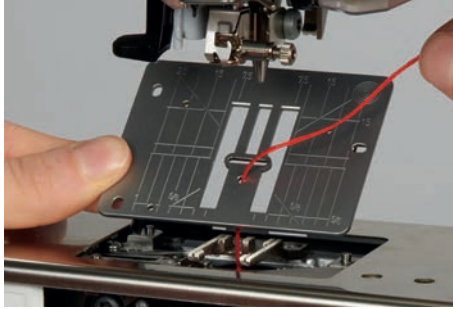

- > Zet de garenklos op de kniehevel.

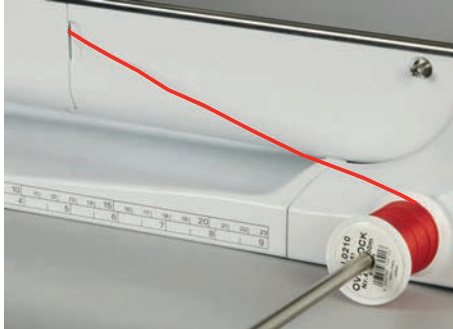

- > Controleer of het meeloopgaren goed afwikkelt.
- > Als de draad bij het spoelhuisdeksel slecht glijdt, moet het deksel tijdens het naaien worden opengelaten.
- > Als het grijperdeksel is geopend, moet de onderdraadcontrole in het setup-programma worden uitgeschakeld.
  - Het meeloopgaren ligt tijdens het naaien aan de achterkant. De onderdraad houdt het meeloopgaren vast en naait eroverheen.

### Biezen naaien

- > Bevestig de juiste tweelingnaald.
- > Rijg de tweelingnaald in.
- > Haal de onderdraad omhoog.
- > Naai de eerste bies.
- > Geleid de eerste bies op de gewenste afstand door een van de gleuven op de biezenvoet.
- > Naai alle overige biezen parallel daaraan.

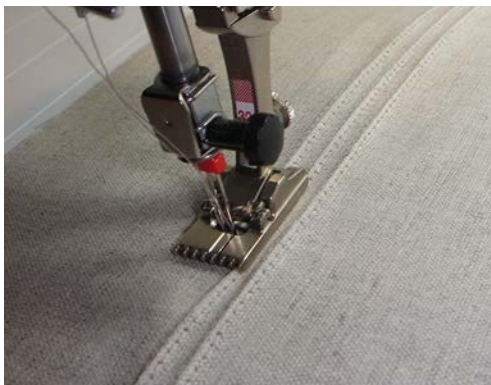

## 8 Alfabetten

### 8.1 Overzicht alfabetten

Blokschrift, contourschrift, cursief schrift, quilting tekst en comic schrift, alsmede Cyrillisch en Script Cyrillisch kunnen in twee verschillende grootten worden genaaid. Blokschrift, contourschrift, cursief schrift en comic schrift, alsmede Cyrillisch kunnen ook in kleine letters worden genaaid.

Voor een perfect steekbeeld is het raadzaam voor de boven- en onderdraad dezelfde garencolor te gebruiken. Verstevig het naaiproject aan de achterkant met borduurvlies. Leg bij hoogpolige, donzige materialen (bijv. badstof) ook wateroplosbaar vlies op de goede kant van de stof.

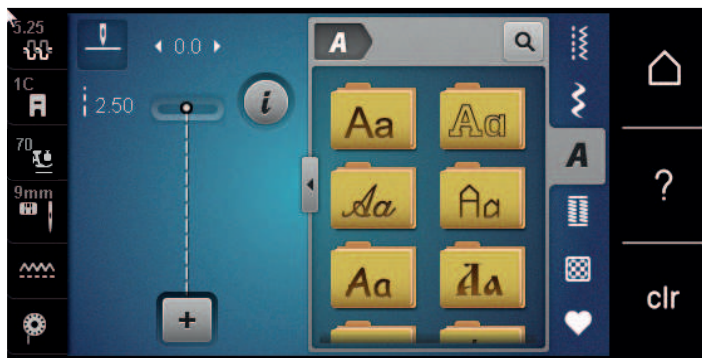

Steken	Naam
ABCabc	Blokschrift
ABCabc	Contourschrift
<i>ABCabc</i>	Cursief schrift (Italic)
ABCabc	Quilt tekst
ABCabc	Comic
АБВабв	Cyrillisch
<i>АБВ абв</i>	Script Cyrillisch
あいう	Hiragana

### 8.2 Lettercombinaties maken



Het is raadzaam een proeflapje met het gewenste garen, de originele stof en het originele verstevigingsmateriaal te maken. Let erop, dat de stof gelijkmatig en losjes wordt geleid, zonder dat de stof ergens tegenaan stoot of blijft hangen. Tijdens het naaien mag niet aan de stof worden getrokken, de stof mag niet worden geduwd en hij mag niet worden tegengehouden.



- > Tik op «Alfabetten».
- > Selecteer een lettertype.

- > Tik op «Combinatiemodus/Enkelmodus» om een combinatie te maken.
- > Tik op «Venster groter/kleiner weergeven» (1) om de uitgebreide invoermodus te openen.



- > Selecteer een letter.
- ABC** > Tik op «Hoofdletters» om hoofdletters te gebruiken (standaardinstelling).
- abc** > Tik op «Kleine letters» om kleine letters te gebruiken.
- 123** > Tik op «Cijfers en wiskundige tekens» om cijfers en wiskundige tekens te gebruiken.
- @&!...** > Tik op «Speciale tekens» om speciale tekens te gebruiken.



- X** > Tik op «Wissen» om afzonderlijke fragmenten van de ingevoerde tekst te verwijderen.
- > Tik opnieuw op «Venster groter/kleiner weergeven» om de uitgebreide invoermodus te sluiten.

### 8.3 Lettergrootte veranderen

Blokschrift, contourschrift, cursief schrift, quiltschrift en comic schrift, alsmede Cyrillisch en Script Cyrillisch kunnen worden verkleind.

- A** > Tik op «Alfabetten».
- > Selecteer een lettertype.
- > Selecteer een letter.
- i** > Tik op «i-dialog».
- AA** > Tik op «Lettergrootte wijzigen» om de lettergrootte te verkleinen.
- > Tik opnieuw op «Lettergrootte wijzigen» om de lettergrootte naar 9 mm te vergroten.

## 9 Knoopsgaten





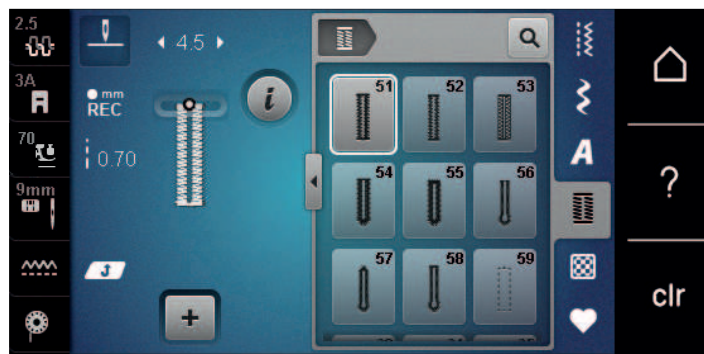

### 9.1 Overzicht knoopsgaten

Om voor elke knoop, voor elke toepassing en voor elk kledingstuk het juiste knoopsgat te kunnen maken, is de BERNINA 570 QE met een omvangrijk assortiment knoopsgaten uitgerust. De knoop kan machinaal worden aangenaaid. Daarnaast kunnen ook oogjes worden genaaid.



Steken	Steeknummer	Naam	Toepassing
	51	Standaardknoopsgat	Voor lichte tot middelzware stoffen, bijvoorbeeld blouses, jurken en beddengoed.
	52	Standaardknoopsgat smal	Voor lichte tot middelzware stoffen, bijvoorbeeld blouses, jurken, baby- en kinderkleding en knutselwerk.
	53	Stretchknoopsgat	Voor alle elastische stoffen.
	54	Afgerond knoopsgat met normale trens	Voor middelzware tot zware stoffen, bijvoorbeeld jurken, jacks, jassen en regenkleding.
	55	Afgerond knoopsgat met dwarsrens	Voor middelzware tot zware stoffen met verstevigde trens, bijvoorbeeld jurken, jacks, jassen en regenkleding.
	56	Oogknoopsgat	Voor dikke, niet elastische stoffen, bijvoorbeeld jacks, jassen en vrijetijdskleding.
	57	Oogknoopsgat met spitse trens	Voor dikkere, niet elastische stoffen, bijvoorbeeld jacks, jassen, spijkerbroeken en vrijetijdskleding.
	58	Oogknoopsgat met dwarsrens	Voor dikke, niet elastische stoffen, bijvoorbeeld jacks, jassen en vrijetijdskleding.
	59	Stiksteekknoopsgat	Voor het voorstikken en verstevigen van knoopsgaten en als paspelknoopsgat, speciaal voor knoopsgaten in leer of kunstleer.



Steken	Steeknummer	Naam	Toepassing
	60	Knoop-aanzetprogramma	Voor het aanzetten van knopen met 2 en 4 gaatjes.
	61	Oog met kleine zigzag	Als opening voor koorden en smalle bandjes en voor decoratief naaiwerk.
	62	Oog met rechte steek	Als opening voor koorden en smalle bandjes en voor decoratief naaiwerk.
	63	Ajourknoopsgat	Voor handborduureffecten op jurken en handwerk in lichte tot middelzware stoffen.
	64	Dubbel afgerond knoopsgat	Voor middelzware tot zware stoffen van verschillende soorten materiaal.
	65	Dubbel afgerond ajourknoopsgat	Voor lichte tot middelzware geweven stoffen, bijvoorbeeld blouses, jurken en beddengoed.
	67	Rond knoopsgat met spitse trems	Voor middelzware, geweven stoffen, bijvoorbeeld blouses, jurken en jacks.
	69	Decoratief knoopsgat met vliegtrens	Voor decoratieve knoopsgaten in stevige, niet-rekbare materialen.

## 9.2 Nivelleerplaatjes

Als een knoopsgat dwars ten opzichte van de rand moet worden genaaid, is het raadzaam om een nivelleerplaatje (speciaal accessoire) te gebruiken.

- > Leg het nivelleerplaatje van achteren tussen het naaiproject en de naaivoetzool, tot aan het dikke gedeelte van het naaiproject.

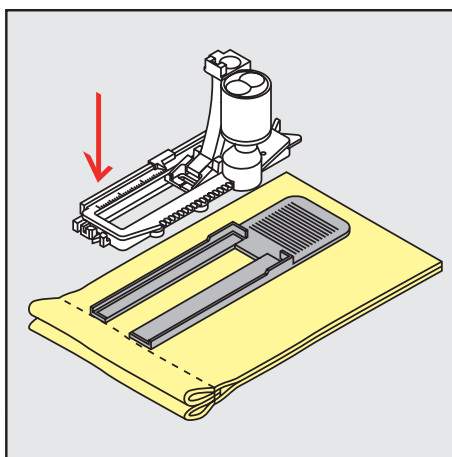

- > Zet de naaivoet omlaag.

### 9.3 Transporthulp

Voor het naaien van een knoopsgat in lastige stoffen kunt u het beste de transporthulp (optionele accessoire) gebruiken. Deze kan in combinatie met knoopsgat-sledevoet #3A worden gebruikt.

- > Schuif de nivelleerplaat voorzichtig van de zijkant op zijn plaats.

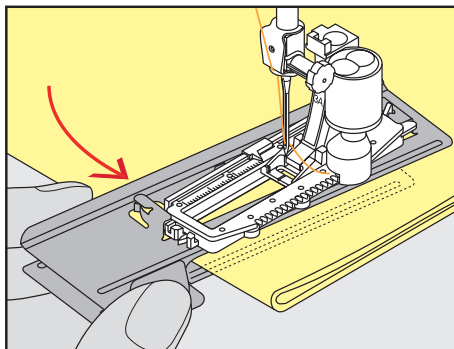

### 9.4 Knoopsgaten markeren

- > Handmatige knoopsgaten: markeer de plaats van het knoopsgat en de knoopsgat lengte met kleermakerskrijt of een wateroplosbare stift op de stof.

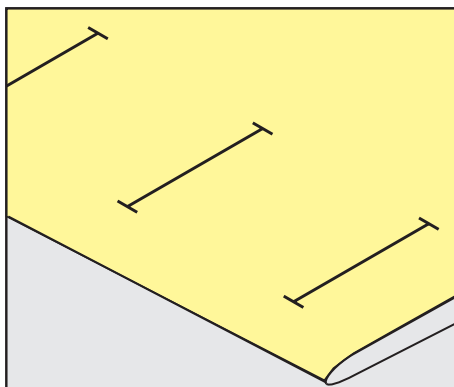

- > Automatische knoopsgaten: markeer 1 knoopsgat in volledige lengte met kleermakerskrijt of een wateroplosbare stift op de stof. Markeer voor alle overige knoopsgaten alleen het beginpunt.

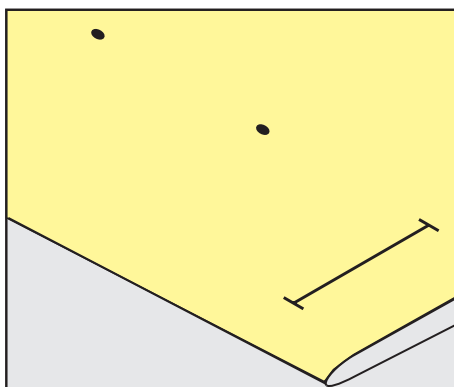

- > Oogknoopsgaten en afgeronde knoopsgaten: markeer het kordon met kleermakerskrijt of een wateroplosbare stift op de stof. Markeer voor alle overige knoopsgaten alleen het beginpunt. De lengte van het oog wordt extra genaaid.

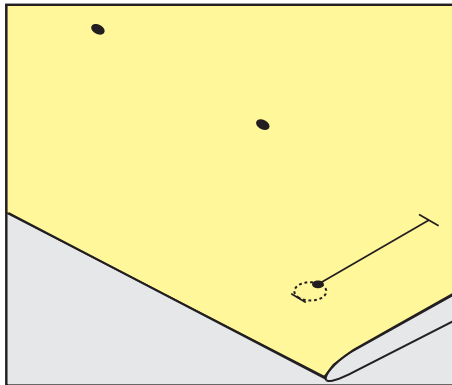

## 9.5 Vuldraad

### Vuldraad met knoopsgatsledevoet #3A gebruiken

Een vuldraad verstevigt en verfraait het knoopsgat en is vooral geschikt voor standaardknoopsgat nr. 51. Ideaal materiaal voor vuldraden zijn parelgaren nr. 8, stevig handnaaigaren en dun haakgaren. Houd de vuldraad tijdens het naaien niet vast.

Voorwaarde:

- Knoopsgatsledevoet #3A is bevestigd en staat omhoog.
- > Zet de naald bij knoopsgatbegin in de stof.
- > Leg de vuldraad rechts onder de knoopsgatsledevoet.
- > Leg de vuldraad over het palletje achter de knoopsgatsledevoet.

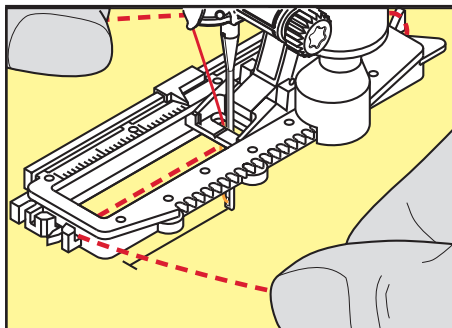

- > Trek de vuldraad links onder de knoopsgatsledevoet naar voren.

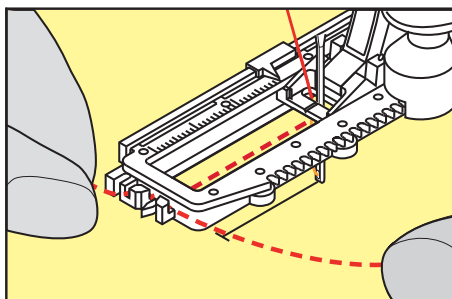

- > Trek de uiteinden van de vuldraad in de klemhouders.
- > Zet de knoopsgatsledevoet omlaag.
- > Naai het knoopsgat zoals gewoonlijk.
- > Trek aan de vuldraad tot de lus in de trens verdwijnt.

- > Trek de uiteinden van de vuldraad naar de achterkant van de stof (met een handnaaiaald) en hecht deze af of knoop ze vast.

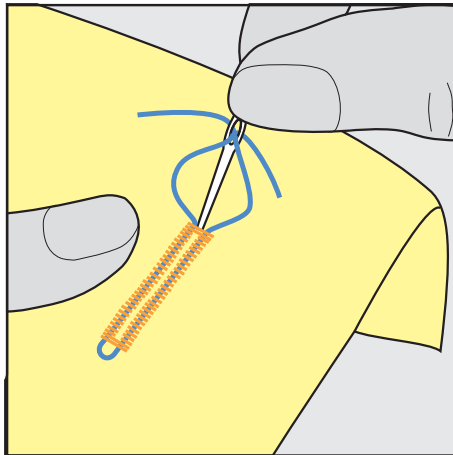

### Vuldraad met knoopsgatvoet #3C gebruiken

Voorwaarde:

- Knoopsgatvoet #3C is bevestigd en staat omhoog.
- > Zet de naald bij knoopsgatbegin in de stof.
- > Leg de vuldraad over het middelste palletje aan de voorkant van de knoopsgatvoet.

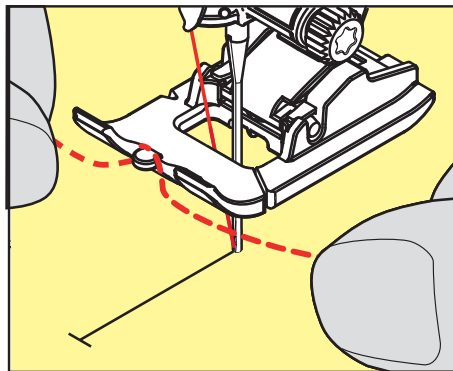

- > Trek beide uiteinden van de vuldraad onder de knoopsgatvoet door naar achteren en leg een draad in elke gleuf aan de onderkant van de zool.

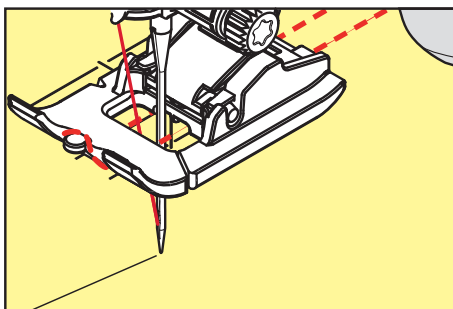

- > Zet de knoopsgatvoet omlaag.
- > Naai het knoopsgat zoals gewoonlijk.
- > Trek aan de vuldraad tot de lus in de trens verdwijnt.

- > Trek de uiteinden van de vuldraad naar de achterkant van de stof (met een handnaainaald) en hecht deze af of knoop ze vast.

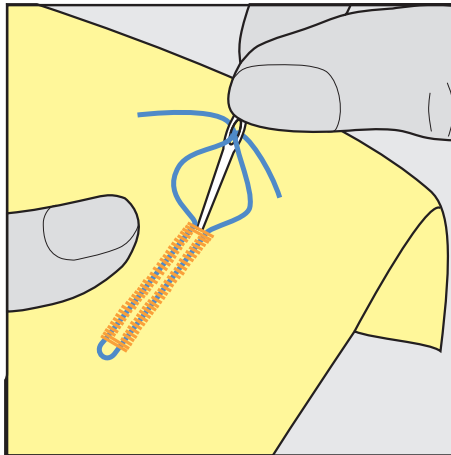

## 9.6 Proeflapje

Maak altijd een proefknoopsgat op een stukje van de originele stof. U kunt het beste hetzelfde verstevigingsmateriaal en hetzelfde soort knoopsgat selecteren als in het uiteindelijke project. Naai het proeflapje ook in dezelfde richting als het project. Als eerst een proeflapje wordt gemaakt, kunt u de instellingen aanpassen, totdat u tevreden bent over het resultaat.

Het voorstikken van knoopsgaten met de stiksteekknoopsgat nr. 59 is vooral goed bij alle dunne, losjes geweven stoffen en voor knoopsgaten die sterk kunnen slijten. Verder kunt u knoopsgaten in leer, vinyl of vilt voorstikken om ze steviger te maken.

Aanpassingen van de balans bij het handmatige standaard knoopsgat en het oogknoopsgat of het afgeronde knoopsgat met lengtemeting hebben hetzelfde effect op beide kordons. Bij het handmatige oogknoopsgat of het afgeronde knoopsgat hebben aanpassingen een tegengesteld effect op beide kordons.

Als de stekentellerfunctie wordt ingeschakeld en de balans wordt aangepast, hebben de aanpassingen een verschillend effect op de beide kordons.



- > Tik op «Knoopsgaten».
- > Selecteer een knoopsgat.
- > Selecteer de gewenste naaivoet en bevestig deze.
- > Leg de stof onder de naaivoet en zet de naaivoet omlaag.
- > Druk voorzichtig op het pedaal en begin met naaien. Geleid de stof losjes.
- > Controleer de balans tijdens het naaien en stel deze naar behoefte in.
- > Controleer het proeflapje en voer eventueel nog meer aanpassingen door.

## 9.7 Gleufbreedte van het knoopsgat

De breedte van de knoopsgatgleuf kan vóór het naaien worden ingesteld op 0,1 – 2,0 mm.



- > Tik op «Knoopsgaten».
- > Selecteer een knoopsgat.



- > Tik op «i-dialoog».



- > Tik op «Knoopsgatgleuf».
- > Draai de Multifunctionele knop boven of de «Multifunctionele knop onder» om de gewenste breedte van de knoopsgatgleuf in te stellen.

## 9.8 Knoopsgat lengte bepalen met knoopsgatsledevoet #3A



De knoop kan ook in het midden op de gele cirkel op het display worden gelegd. Met behulp van de «Multifunctionele knoppen boven/onder» kan de gele cirkel worden vergroot of verkleind en zodoende de diameter van de knoop worden bepaald.

Er worden automatisch 2 mm voor de knoopsgat lengte aan de diameter van de knoop toegevoegd. Als de diameter van de knoop bijvoorbeeld 14 mm is, wordt voor de knoopsgat lengte 16 mm berekend.

Voorwaarde:

- Knoopsgatsledevoet #3A is bevestigd.



- > Tik op «Knoopsgaten».
- > Selecteer een knoopsgat.



- > Tik op «i-dialog».



- > Tik op «Knoopsgat lengte instellen».
- > Draai de «Multifunctionele knop boven» of de «Multifunctionele knop onder» om de knoopsgat lengte aan te passen.

## 9.9 Knoopsgat lengte bepalen met knoopsgatvoet #3C

Met de knoopsgatvoet #3C moet de knoopsgat lengte worden bepaald met de stekentellerfunctie. De stekentellerfunctie is voor alle soorten knoopsgaten geschikt. Het linker knoopsgatkordon wordt vooruit, het rechter knoopsgatkordon wordt achteruit genaaid. Als aanpassingen aan de balans worden gemaakt, moet de stekentellerfunctie voor elk knoopsgat opnieuw worden opgeslagen.

Voorwaarde:

- Knoopsgatvoet #3C is bevestigd.



- > Tik op «Knoopsgaten».
- > Selecteer een knoopsgat.



- > Tik op «i-dialog».



- > Tik op «Lengte met stekenteller programmeren».
- > Naai de gewenste knoopsgat lengte.
- > Zet de machine stil.



- > Druk op de toets «Achteruitnaaien» zodat de machine de onderste trens en de tweede kordon achteruitnaait.
- > Zet de machine op de hoogte van de eerste steek stil.
- > Druk opnieuw op de toets «Achteruitnaaien» zodat de machine de bovenste trens en de afhechtsteken naait.
  - De knoopsgat lengte blijft opgeslagen totdat de machine wordt uitgeschakeld en elk volgend knoopsgat wordt hetzelfde genaaid.

## 9.10 Knoopsgat automatisch naaien

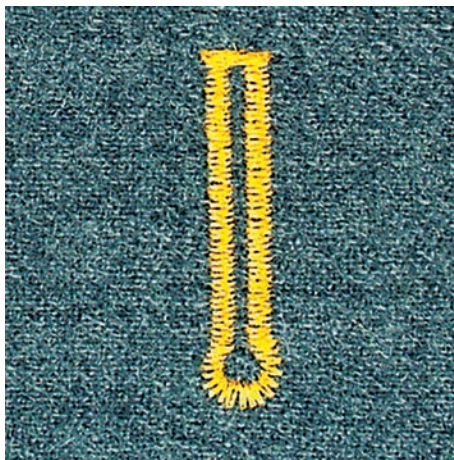
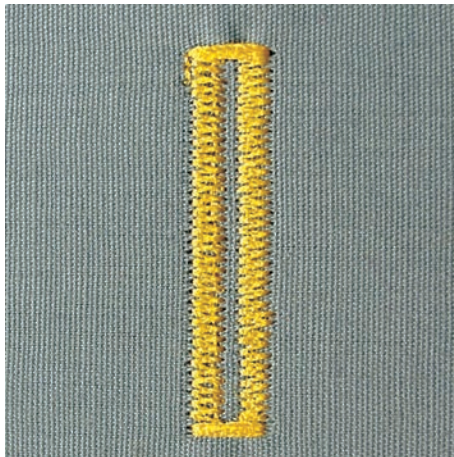

Bij gebruik van Knoopsgatsledevoet #3A wordt de lengte van het knoopsgat automatisch gemeten via de lens op de naaivoet. Het knoopsgat wordt exact gedupliceerd en de machine schakelt bij maximale lengte automatisch om. Knoopsgatsledevoet #3A is geschikt voor knoopsgaten van 4 – 31 mm, afhankelijk van het type knoopsgat. Knoopsgatsledevoet #3A moet plat op de stof liggen om de lengte exact te kunnen meten. Geprogrammeerde knoopsgaten worden allemaal even lang en even mooi.

Voorwaarde:

- Knoopsgatsledevoet #3A is bevestigd.



- > Tik op «Knoopsgaten».
- > Selecteer een knoopsgat.
- > Naai de gewenste knoopsgat lengte.



- > Druk op de toets «Achteruitnaaien» om de lengte te programmeren.



- > Druk op de toets «Start/Stop» of druk het pedaal in.
  - De machine naait het knoopsgat automatisch af. Alle volgende knoopsgaten worden automatisch in dezelfde lengte genaaid.

## 9.11 Ajourknoopsgat programmeren

Voorwaarde:

- Knoopsgatsledevoet #3A is bevestigd.



- > Tik op «Knoopsgaten».
- > Selecteer Ajourknoopsgat nr. 63.
- > Naai de gewenste knoopsgat lengte.



- > Druk op de toets «Achteruitnaaien» om de lengte te programmeren.
  - De machine naait het knoopsgat automatisch af. Alle volgende knoopsgaten worden automatisch in dezelfde lengte genaaid.

## 9.12 Handmatig 7-fase knoopgat naaien met knoopsgatvoet #3C

De knoopsgat lengte wordt tijdens het naaien handmatig vastgelegd. Trens, ronding en afhechtsteken zijn voorgeprogrammeerd. De afzonderlijke fasen kunnen door scrollen met de pijltoetsen of door indrukken van de toets «Achteruitnaaien» worden geselecteerd.

Voorwaarde:

- Knoopsgatvoet #3C is bevestigd.



- > Tik op «Knoopsgaten».
- > Selecteer Standaardknoopsgat nr. 51.



- > Tik op «i-dialog».



- > Tik op «Lengte handmatig instellen».
  - Fase 1 op de display is voor knoopsgatbegin geactiveerd.
- > Naai de gewenste knoopsgat lengte.
  - Fase 2 is geactiveerd.



- > Stop bij de gewenste lengte van het knoopsgat of bij de lengtemarkering.
- > Tik op «Omlaag scrollen» om fase 3 weer te geven.
  - De machine naait rechte steken achteruit.
- > Stop bij knoopsgatbegin op de hoogte van de eerste steek.
- > Tik op «Omlaag scrollen» om fase 4 weer te geven.
  - De machine naait de bovenste trens en stopt automatisch.
- > Tik op «Omlaag scrollen» om fase 5 weer te geven.
  - De machine naait het tweede kordon.
- > Zet de machine op de hoogte van de laatste steek van het eerste kordon stil.
- > Tik op «Omlaag scrollen» om fase 6 weer te geven.
  - De machine naait de onderste trens en stopt automatisch.
- > Tik op «Omlaag scrollen» om fase 7 weer te geven.
  - De machine hecht af en stopt automatisch.

## 9.13 Handmatig 5-fase knoopgat naaien met knoopsgatvoet #3C

De knoopsgat lengte wordt tijdens het naaien handmatig vastgelegd. Trens, ronding en afhechtsteken zijn voorgeprogrammeerd. De afzonderlijke fasen kunnen door scrollen met de pijltoetsen of door indrukken van de toets «Achteruitnaaien» worden geselecteerd.

Voorwaarde:

- Knoopsgatvoet #3C is bevestigd.



- > Tik op «Knoopsgaten».
- > Selecteer Afgerond knoopsgat met normale trens nr. 54.



- > Tik op «i-dialog».



man

- > Tik op «Lengte handmatig instellen».
  - Fase 1 op de display is voor knoopsgatbegin geactiveerd.
- > Naai de gewenste knoopsgat lengte.
  - Fase 2 is geactiveerd.



▼

- > Stop bij de gewenste lengte van het kordon of bij de lengtemarkering.
- > Tik op «Omlaag scrollen» om fase 3 weer te geven.
- > De machine naait de ronding of het oog en stopt automatisch.
- > Tik op «Omlaag scrollen» om fase 4 weer te geven.
  - De machine naait het tweede kordon achteruit.
- > Zet de machine op de hoogte van de eerste steek bij knoopsgatbegin stil.
- > Tik op «Omlaag scrollen» om fase 5 weer te geven.
  - De machine naait de bovenste trems en hecht automatisch af.

### 9.14 Knoopsgat met tornmesje opensnijden

- > Steek als extra veiligheidsmaatregel een kopspleid bij de trems in de stof zodat deze niet wordt doorgesneden.
- > Snij het knoopsgat met het tornmesje vanaf de uiteinden naar het midden toe open.

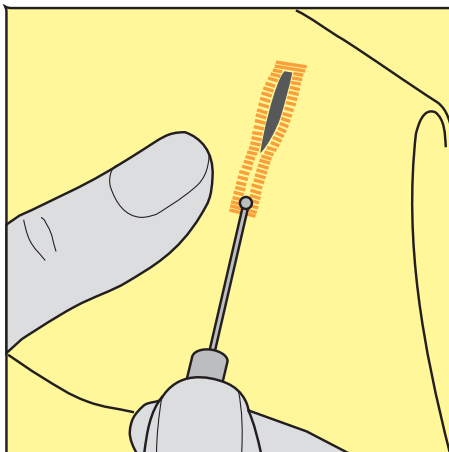

## 9.15 Knoopsgat met knoopsgatbeitel (optioneel accessoire) openen

- > Leg de stof met het knoopsgat op het houten blokje.

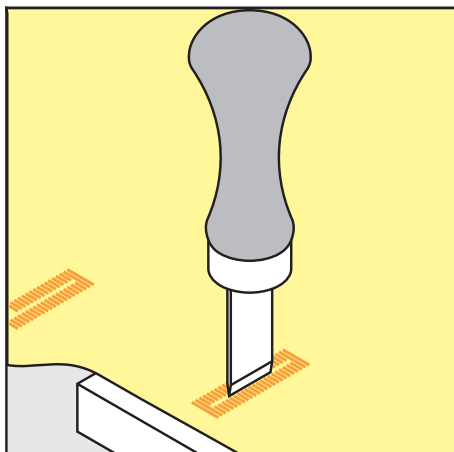

- > Zet de knoopsgatbeitel in het midden van het knoopsgat.
- > Druk de knoopsgatbeitel met de hand naar beneden.

## 9.16 Knoop aanzetten

Met het knoopaanzetprogramma kunnen knopen met 2 of 4 gaatjes of drukknopen.

Aanbevolen naaiprogramma: Knoop-aanzetprogramma nr. 60

Aanbevolen naaivoet: Knoop-aanzetvoet #18

- Alternatieve naaivoeten:
- Terugtransportvoet #1/1C
  - Stopvoet #9
  - Terugtransportvoet met transparante zool #34/34C

### Steeelhoogte aanpassen

Gebruik bij knopen op dikkere stoffen een grotere steeelhoogte. De steeelhoogte is de afstand tussen de knoop en de stof.

Naai knopen op dünnere stoffen of knopen die ter decoratie dienen, zonder steeelhoogte aan.

**LET OP! De steeelhoogte kan alleen met knoopaanzetvoet #18 worden ingesteld.**

- > Verwijder de schroef van de knoopaanzetvoet.
- > Schuif het palletje omhoog om het aan de dikte van de stof aan te passen.
- > Draai de schroef vast.

### Knoop aanzetten

Voorwaarde:

- Steeelhoogte is aangepast aan de dikte van de stof.
- Knoop-aanzetvoet #18 of een andere naaivoet is bevestigd.
- Bevestigde naaivoet is in de display geselecteerd.
- Transporteur staat omlaag.



- > Tik op «Knoopsgaten».
- > Selecteer Knoop-aanzetprogramma nr. 60.
- > Draai aan het handwiel tot de onderdraad naar boven komt.
- > **LET OP! Het knoopaanzetprogramma begint altijd bij het linkergaatje van het knoopsgat.**  
Leg de knoop op de stof. Schuif knoop en stof onder de naald zodat de naald in het linkergaatje steekt. Bij een knoop met 4 gaatjes moet eerst het voorste paar gaatjes worden genaaid, vervolgens het achterste paar.
- > Zet de naaivoet omlaag.
- > Gebruik het handwiel om de eerste steken in het linkergaatje te maken.



## 10 Quilten

### 10.1 Overzicht quiltsteken

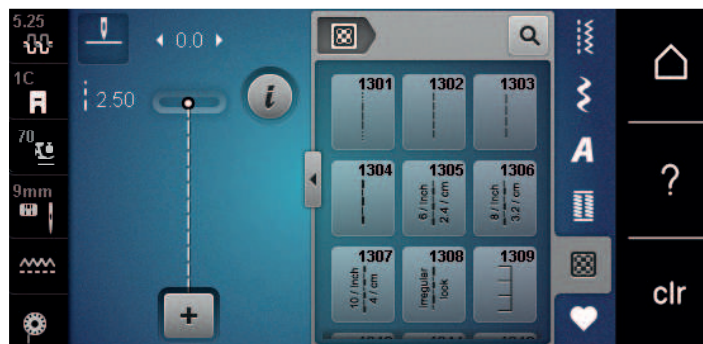

Steken	Steeknummer	Naam	Beschrijving
.....	nr. 1301	Quilten, afhechtprogramma	Voor het afhechten van naadbegint en naadeinde met korte steken vooruit.
.....	nr. 1302	Quilten, rechte steek	Voor het met de machine quilten met rechte steek met 3 mm steeklengte.
.....	nr. 1303	Patchworksteek/Rechte steek	Voor het aan elkaar naaien van patchworkdelen met rechte steek met 2 mm steeklengte.
.....	nr. 1304 – nr. 1308	Handquiltsteek	Voor het naaien met monofilgaren om een handgenaaide steek te imiteren.
⌋⌋⌋	nr. 1309 – nr. 1314	Festonsteek	Voor applicaties en het vastnaaien van decoratieve bandjes.
⌋⌋⌋	nr. 1317 – nr. 1327  nr. 1329 – nr. 1330  nr. 1339 – nr. 1346  nr. 1363 – nr. 1371  nr. 1373 – nr. 1394	Decoratieve quiltsteek	Voor quilten, crazy patchwork, decoreren en verfraaien.
	nr. 1315	Kordonnaad	Voor applicaties.
⌋⌋⌋	nr. 1316	Smalle blindzoom	Voor het onzichtbaar vastnaaien van applicaties.
⌋⌋⌋	nr. 1331	Stipplingsteek/ Meandersteek	Voor imitaties van meandersteken.

Steken	Steeknummer	Naam	Beschrijving
	nr. 1332 – nr. 1338	Veersteek	Voor quilten, crazy patchwork, decoreren en verfraaien.

## 10.2 Afhechtprogramma Quilten

Voorwaarde:

- Terugtransportvoet #1C is bevestigd.



- > Tik op «Quiltsteken».
- > Selecteer Quilten, afhechtprogramma nr. 1301.
- > Druk op het pedaal.
  - De machine naait bij naaibegin automatisch 6 steken vooruit.



- > Naai de naad op de gewenste lengte.
- > Druk op de toets «Achteruitnaaien».
  - De machine naait automatisch 6 steken vooruit en stopt automatisch aan het einde van het afhechtprogramma.

## 10.3 Doorpitsteken naaien

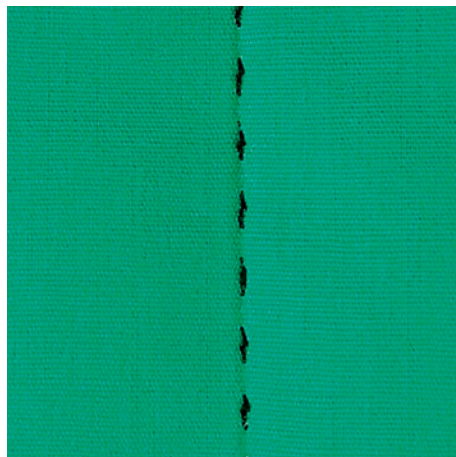

Handmatige quiltsteken zijn geschikt voor alle stoffen en naaiprojecten die er moeten uitzien alsof ze met de hand zijn gemaakt. Gebruik voor de bovendraad monofilgaren en voor de onderdraad borduurgaren. Naai met een lage snelheid, zodat het monofilgaren niet breekt. Indien nodig, kan de bovendraadspanning en de balans aan het naaiproject en de gewenste quiltsteek worden aangepast.

Voorwaarde:

- Terugtransportvoet #1C is bevestigd.



- > Tik op «Quiltsteken».
- > Selecteer Handquiltsteek nr. 1304 – nr. 1308.
- > Pas indien nodig de bovendraadspanning en de balans aan het naaiproject en de gewenste quiltsteek aan.
- > Druk op het pedaal of op de toets «Start/Stop» om de machine te starten.

## 10.4 Quilten uit de vrije hand



Het quilten uit de vrije hand en het stoppen zijn op hetzelfde vrije bewegingsprincipe gebaseerd. Bij meanderquilten worden oppervlakten met quiltsteken gevuld. De afzonderlijke quiltlijnen lopen rond en kruisen elkaar nooit.



- Draag quilthandschoenen met rubberen noppen om de stof gemakkelijker te leiden.
- Gebruik voor een optimaal resultaat de Spoelhuls met hoge draadspanning (optionele accessoire).
- Gebruik de aanschuiftafel en de kniehevel.
- U kunt het beste vanuit het midden naar buiten quilten en de stof met lichte, ronde bewegingen naar alle kanten geleiden tot het gewenste motief ontstaat.

Voorwaarde:

- De bovenkant van de quilt, het volumevlies en de onderkant van de quilt zijn goed op elkaar gespeld of geregen.
  - Transporteur staat omlaag.
  - Stopvoet #9 is bevestigd.
- > Tik op «Nuttige steken».
- > Selecteer Rechte steek nr. 1.
- > Pas de bovendraadspanning indien nodig aan.
- > Zet de naaldstand omlaag om verschuiven van de stof te voorkomen.
- > Druk op het pedaal of op de toets «Start/Stop» om de machine te starten.
- > Houd de stof met beide handen dicht bij de naaivoet vast, zodat met uw handen een soort borduurraam ontstaat. Zorg ervoor dat de naald niet meerdere keren direct na elkaar op deze positie steken maakt.
- > Stel een lagere borduursnelheid in om bij het quilten van hoeken een minimale steekafstand te garanderen.
- > Geleid de stof langzamer als de draad aan de bovenkant lussen vormt.
- > Geleid de stof sneller als zich aan de achterkant knopen vormen.

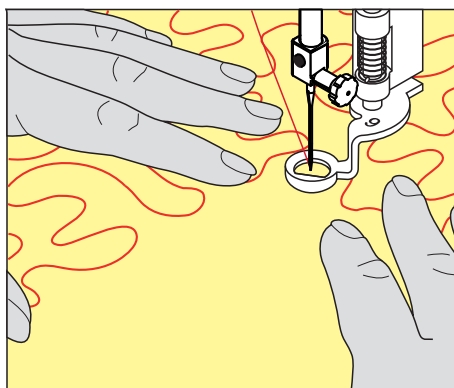

## 11 BERNINA SteekRegulator (BSR)

De BERNINA SteekRegulator zorgt bij het naaien uit de vrije hand - een techniek die steeds populairder wordt - voor een gelijkblijvende steeklengte, onafhankelijk van de beweging van de stof. Bij het naaien uit de vrije hand wordt elke steek met behulp van de BSR-voet even lang en ontstaat er een mooie steekvorming.

Zodra de BSR-voet is bevestigd en de transporteur omlaag is gezet, kan in de display van de machine de optie de gewenste modus worden geselecteerd. De BSR-voet kan zowel met de rechte steek als ook met de zigzagsteek worden toegepast.

De BSR-voet reageert op de beweging van de stof en bepaalt hierdoor de snelheid van de machine tot de maximaal mogelijke snelheid. Hierbij geldt: Hoe sneller de stof wordt bewogen, hoe hoger de snelheid van de machine.

Als de stof te snel wordt bewogen, hoort u een geluidssignaal. Het signaal kan in de «BSR»-display worden in- of uitgeschakeld. Het signaal kan ook in het setup-programma worden in- of uitgeschakeld.

### 11.1 BSR-modus 1

De BSR-functie kan met het pedaal of de toets «Start/Stop» worden gestuurd. Start de BSR-modus. Het rode lampje aan de naaivoet brandt. Door de stof te bewegen, naait de machine sneller. Als de stof niet meer wordt bewogen, kan op dezelfde plaats worden afgehecht, zonder dat op een extra toets gedrukt hoeft te worden. Bij het gebruik van het pedaal of de toets «Start/Stop» wordt de BSR-modus 1 niet automatisch gedeactiveerd.

### 11.2 BSR-modus 2

De BSR-functie kan met het pedaal of de toets «Start/Stop» worden geactiveerd. De machine start alleen, als op het pedaal of op de toets «Start/Stop» wordt gedrukt en de stof gelijktijdig wordt bewogen. Zonder stoftransport wordt de BSR2-modus na ong. 7 seconden uitgeschakeld. Het rode lampje aan de voet gaat uit (alleen als met de toets «Start/Stop» wordt gewerkt). Als u met het pedaal werkt, gaat het rode lampje niet uit.

### 11.3 BSR-functie met rechte steek nr. 1

Met deze functie kunt u met een rechte steek en een ingestelde steeklengte tot 4 mm uit de vrije hand quilten. De ingestelde steeklengte blijft, onafhankelijk van de beweging van de stof, binnen een bepaalde snelheid onveranderd.

### 11.4 BSR-functie met zigzagsteek nr. 2

De zigzagsteek wordt bijv. voor garenschilderen gebruikt. De ingestelde steeklengte is tijdens het naaien met de zigzagsteek weliswaar **niet** gelijkblijvend, de BSR-functie vereenvoudigt echter de toepassing.

## 11.5 Naaivoorbereiding voor het quilten

### BSR-naaivoet bevestigen

Voorwaarde:

- Machine is uitgeschakeld.
- Naald staat in de hoogste stand.
- Naaivoet staat omhoog.
- > Verwijder de bevestigde naaivoet.
- > Bevestig de BSR-voet.

- > Bevestig de BSR-stekker loodrecht in de BSR-aansluiting (1) totdat deze voelbaar vastklikt.



- > Machine aanzetten.
  - Het BSR-beeldscherm verschijnt en de BSR1-modus is geactiveerd.

## Naaivoetzool verwisselen

### LET OP

Lens van de BSR-voet is vervuild

De machine herkent de BSR-voet niet.

- > Maak de lens met een zachte, iets vochtige doek schoon.

- > Zet de naald omhoog.
- > Zet de BSR-voet omhoog.
- > Schakel de machine uit.
- > BSR-voet van de machine verwijderen.
- > Druk de beide knopjes van de BSR-voet naar elkaar toe.

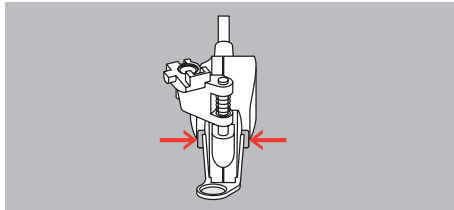

- > Trek de naaivoetzool naar onder uit de geleider.
- > Schuif de nieuwe naaivoetzool naar boven in de geleider tot hij vastzit.
- > Bevestig de BSR-voet.

## 11.6 BSR-modus toepassen

De BSR-functie kan met het pedaal of de toets «Start/Stop» worden aangestuurd.

Start met het pedaal: Het pedaal moet tijdens het quilten worden ingedrukt. De machine loopt in BSR-modus 1 door totdat het pedaal wordt losgelaten, ook als de stof niet wordt bewogen.

Als het quilten in BSR-modus 2 wordt gestopt, naait de machine afhankelijk van de naaldstand één steek door en stopt deze met de naaldstand omhoog.

Voorwaarde:

- Aanschuiftafel is bevestigd.
- Kniehevel is bevestigd.
- > Zet de transporteur omlaag.
- > Stel de gewenste BSR-modus in.



- > Druk opnieuw op de toets «Start/Stop» of druk het pedaal in.
- > Druk om de BSR-modus te starten opnieuw op de toets «Start/Stop» of druk opnieuw het pedaal in en houd het ingedrukt.
  - Op de BSR-voet brandt een rood lampje.
- > Beweeg de stof om de snelheid van de machine in de BSR-modus te controleren.
- > Druk opnieuw op de toets «Start/Stop» of laat het pedaal los om de BSR-modus te stoppen.
  - De BSR-modus stopt en het rode lampje op de naaivoet gaat uit.
- > Tik op «BSR-modus» om de BSR-modus uit te schakelen en zonder automatische steeklengtes te quilten.



## 11.7 Afhechten

### Afhechten in BSR-modus 1 met de toets "Start/Stop"

Voorwaarde:

- De BSR-voet is bevestigd en op de machine aangesloten.
- De BSR-display is geopend en BSR-modus 1 is actief.
- > Zet de transporteur omlaag.
- > Zet de naaivoet omlaag.
- > Druk 2x op de toets «Naaldstand boven/onder».
  - De onderdraad wordt omhoog gehaald.
- > Houd boven- en onderdraad vast.
- > Druk op de toets «Start/Stop».
  - De BSR-modus wordt gestart.
- > Naai 5 – 6 afhechtsteken.
- > Druk op de toets «Start/Stop».
  - De BSR-modus wordt gestopt.
- > Knip de draden af.

### Afhechten in BSR-modus 2

Voorwaarde:

- De BSR-voet is bevestigd en op de machine aangesloten.
- De BSR-display is geopend en BSR-modus 2 is actief.
- > Zet de naaivoet omlaag.
- > Tik op «i-dialoog».
- > Tik op «Afhechten».
- > Druk het pedaal in of druk op de toets «Start/Stop».

Door de stof te bewegen, worden enkele korte steken genaaid. Daarna is de ingestelde steeklengte geactiveerd en wordt de afhechtfunctie automatisch uitgeschakeld.

## 12 My BERNINA Borduren



### 12.1 Overzicht borduurmodule



- |   |                                       |   |                        |
|---|---------------------------------------|---|------------------------|
| 1 | Ontgrendelingshendel/handvat          | 4 | Geleiders voor machine |
| 2 | Borduurarm                            | 5 | Machineaansluiting     |
| 3 | Koppeling voor borduurraambevestiging |   |                        |

### 12.2 Accessoires in het leveringspakket van de borduurmodule

#### Overzicht accessoires borduurmodule

Afbeelding	Naam	Toepassing
	Druppelvormige naaivoet #26	Voor borduren, stoppen en quilten uit de vrije hand.
	Groot, ovaal borduurraam	Voor het borduren van grote borduurmotieven of combinaties van motieven tot 145 x 255 mm (5,70 x 10,04 in).  Incl. sjabloon voor de exacte positionering van de stof.

Afbeelding	Naam	Toepassing
	Middelgroot borduurraam	Voor het borduren van middelgrote borduurmotieven tot 100 x 130 mm (3,94 x 5,12 in).  Incl. sjabloon voor de exacte positionering van de stof.
	Assortiment borduurnaalden	Voor borduren.
	Houder voor borduursjablonen	Voor het plaatsen en verwijderen van borduurpatronen in het borduurraam.
	Spoelnetje	Voor het gelijkmatig afwikkelen van glad garen van de garenspeel, zoals nylon, rayon, zijde of metallic.

## 12.3 Overzicht gebruikersinterface

### Overzicht functies/weergaven

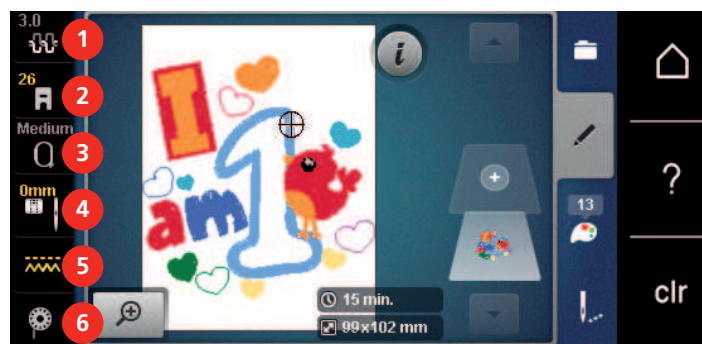

- |   |                               |
|---|-------------------------------|
| 1 «Bovendraadspanning»                      | 4 «Steekplaat-/Naaldselectie» |
| 2 «Naaivoetindicator/Naaivoetselectie»      | 5 «Transporteurweergave»      |
| 3 «Borduurraamweergave/Borduurraamselectie» | 6 «Onderdraad»                |

## Overzicht systeeminstellingen

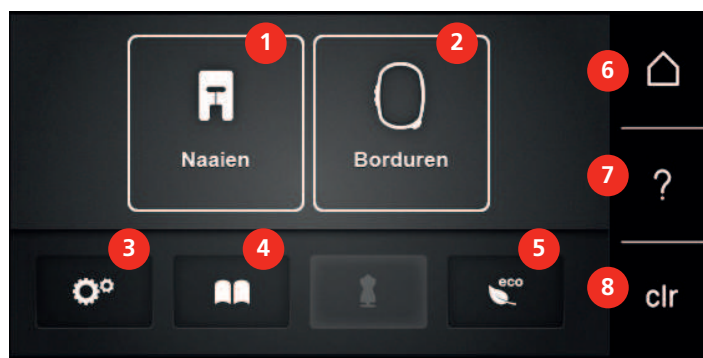

- |   |                   |   |                            |
|---|-------------------|---|----------------------------|
| 1 | «Naaimodus»       | 5 | «Eco-modus»                |
| 2 | «Borduurmodus»    | 6 | «Home»                     |
| 3 | «Setup-programma» | 7 | «Help»                     |
| 4 | «Tutorial»        | 8 | «Instellingen verwijderen» |

## Overzicht keuzemenu Borduren

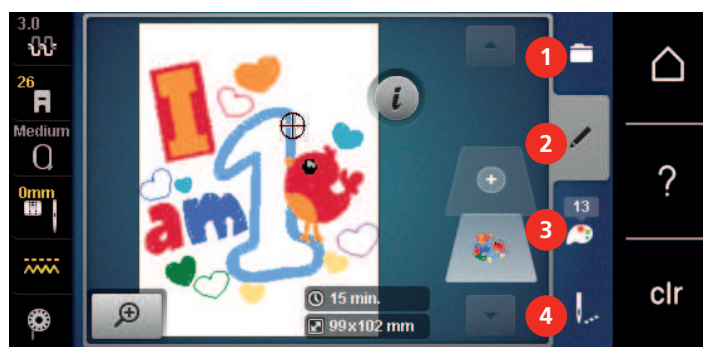

- |   |            |   |                   |
|---|------------|---|-------------------|
| 1 | «Keuze»    | 3 | «Kleurinformatie» |
| 2 | «Bewerken» | 4 | «Borduren»        |

## 12.4 Belangrijke borduurinformatie

### Bovendraad

Het is belangrijk borduurgaren van uitstekende kwaliteit te gebruiken (merkgaren), zodat u een optimaal resultaat krijgt en het risico van draadbreek of onregelmatige steekvorming zo gering mogelijk is.

Het borduurwerk krijgt vooral een mooi effect als voor de bovendraad fijn glansborduurgaren wordt gebruikt. Veel garenfabrikanten bieden een groot assortiment garensorten en kleuren aan.

- Hoogglanzend polyester is een duurzaam, breukvast en kleurecht garen, dat voor alle soorten borduurwerk is geschikt.
- Viscose is een fijne, natuurlijke vezel met zijdeachtige glans, dat voor fijn borduurwerk, dat niet veel te lijden heeft, geschikt is.
- Metallic garen is dun tot middeldik glanzend garen, dat voor speciale effecten in het borduurwerk geschikt is.
- Bij metallic garen moet de automatische draadafsnijder worden gedeactiveerd en ook de andere draadafsnijders mogen niet worden gebruikt, omdat de messen anders zeer snel kunnen verslijten.

- Bij het gebruik van metallic garen moet de snelheid en de bovendraadspanning worden verminderd.



### Onderdraad

Meestal wordt bij het borduren een zwarte of witte onderdraad gebruikt. Als beide kanten van de stof er hetzelfde moeten uitzien, moet de boven- en onderdraad van dezelfde kleur zijn.

- Bobbin Fill is een hele zachte en lichte polyester, dat goed als onderdraad geschikt is. Dit speciale garen zorgt voor een gelijkblijvende draadspanning en voor een optimale verstrengeling van de boven- en onderdraad.
- Stop- en borduurgaren zijn fijne gemercenterde katoenen garens die geschikt zijn voor borduursels op katoenen stoffen.



### Selectie van het borduurbestandsformaat

Borduurmotieven kunnen alleen door de BERNINA borduurmachine worden gelezen, wanneer ze met de BERNINA borduursoftware zijn gemaakt en als .EXP-bestand zijn geëxporteerd. Behalve het eigenlijke borduurbestand worden ook een .BMP-bestand en een .INF-bestand gegenereerd. Het .BMP-bestand bevat een voorbeeld van het borduurmotief en het .INF-bestand bevat informatie over de kleuren garen.

**Opmerking:** als het .INF-bestand ontbreekt, wordt het borduurmotief niet met de correcte garenkleuren, maar alleen met standaardkleuren weergegeven. In dat geval kunnen de kleuren handmatig in het kleurenoverzicht van het motief op de machine worden ingevoerd.

Bovendien kunnen de volgende bestandsindelingen door de machine worden gelezen: .SEW, .PES, .PEC, .XXX, .PCS, .JEF en .DST. BERNINA International AG geeft geen garantie, dat borduurmotieven die niet met een BERNINA borduursoftwareprogramma zijn gemaakt of geconverteerd, correct worden gelezen en geborduurd.

### Proeflapje

Een proeflapje moet altijd met een stukje van de originele stof worden gemaakt en met dezelfde vlieseline worden verstevigd die u later gaat gebruiken. Gebruik ook dezelfde kleuren, garensorten en naalden als voor het uiteindelijke borduurproject.

### Grootte van het borduurmotief

Borduurmotieven kunnen in de borduurmachine of op uw PC met de BERNINA borduursoftware (optioneel accessoire) worden vergroot of verkleind. De resultaten zijn het mooist, als de motieven niet meer dan 20% worden vergroot of verkleind.

## Motieven van andere producenten borduren

BERNINA adviseert om borduurmotieven met een andere bestandsindeling via het gratis programma «ART-Link» op een USB-stick te laden. Met «ART-Link» wordt het borduurmotief correct gelezen en geborduurd. «ART-Link» kan via [www.bernina.com/artlink](http://www.bernina.com/artlink) gratis worden gedownload.

## Basissteken

Basissteken vormen de ondergrond voor een motief en zorgen voor stabilisatie en vormgeving van de stof waar u op borduurt. Ze zorgen er ook voor, dat de steken van een borduurmotief niet te diep in de vezels of de pool van de stof wegzakken.

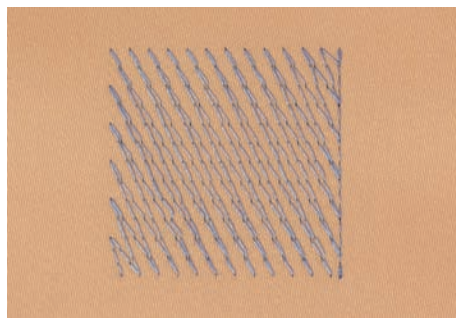

## Satijn- of bladsteek

De naald steekt afwisselend aan de ene en de andere kant in de stof, zodat het motief met een zeer dichte zigzag wordt bedekt. Satijnsteken zijn geschikt voor het vullen van smalle en kleine vormen. Ze zijn niet geschikt voor het vullen van grote oppervlakten, omdat lange steken te los zijn en de stof niet goed bedekken. Bovendien bestaat het gevaar dat bij te lange steken de draden ergens blijven hangen en het borduurwerk wordt beschadigd.

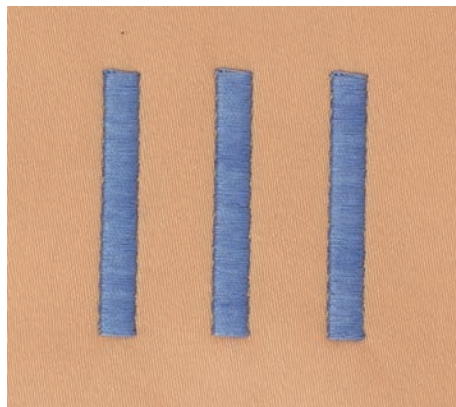

## Stiksteek

Vele korte, even lange steken worden in rijen, die niet exact langs elkaar lopen, heel dicht bij elkaar genaaid; zo ontstaat een dichtgevuuld oppervlak.

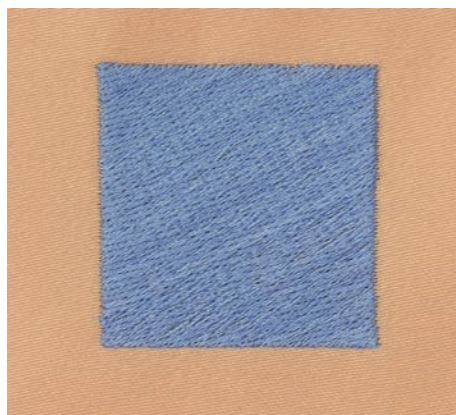

## Sprongsteken

Lange steken die als verbinding van een deel van het motief naar het volgende deel worden gemaakt. Voor en na de sprongsteek worden afhechsteken genaaid. De sprongsteken worden afgesneden.

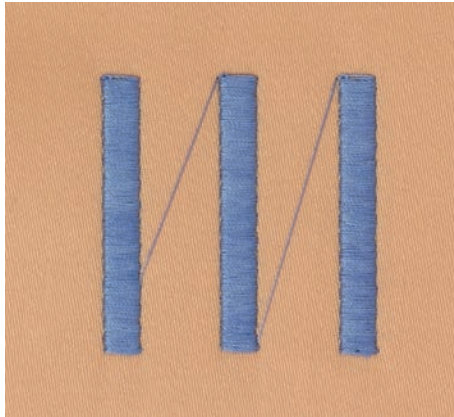

## 13 Borduurvoorbereidingen

### 13.1 Borduurmodule aansluiten

Voorwaarde:

- De aanschuiftafel mag niet zijn bevestigd.
- > Zet de borduurmodule en de machine op een stabiele, platte ondergrond.
- > Let erop, dat de borduurarm vrij kan bewegen.
- > Schuif de borduurmodule zorgvuldig van links naar rechts in de borduurmodule-aansluiting van de machine (1) en de geleidingsrail (2).



### 13.2 Borduurmodule verwijderen

- > Druk op de ontgrendelingshendel (1) van het handvat van de borduurmodule, houd deze ingedrukt en trek de module tegelijkertijd zorgvuldig naar links weg.



### 13.3 Machine voorbereiden

#### Transporteur omlaag zetten

- > Druk op de toets «Transporteur boven/onder» om de transporteur omlaag te zetten.



- > Bevestig de steekplaat Stiksteek/CutWork (optioneel accessoire).
- > Bevestig de naald.
- > Borduurvoet bevestigen.



## Borduurmotief selecteren

Alle borduurmotieven kunnen direct worden geborduurd of met behulp van de verschillende functies in de machine worden veranderd. Alle borduurmotieven vindt u aan het einde van de handleiding. Bovendien kunnen borduurmotieven worden geladen uit het geheugen of van een BERNINA USB-stick (optioneel accessoire).



> Tik op «Home».



> Tik op «Borduurmodus».

> Selecteer een alfabet, borduurmotief of persoonlijk borduurmotief uit een van de mappen.

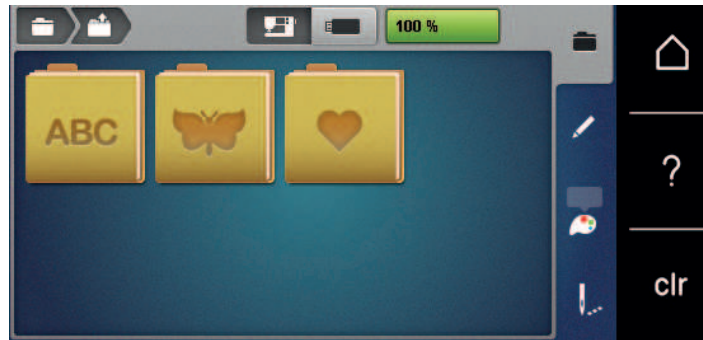

## 13.4 Borduurvoet

### Borduurvoet bevestigen

- > Zet de naald omhoog.
- > Zet de naaivoet omhoog.
- > Schakel de machine uit.
- > Duw de bevestigingshendel naar boven (1).
- > Neem de naaivoet weg (2).



- > Schuif de borduurvoet van onderen aan de houder.
- > Duw de bevestigingshendel naar beneden.



## Borduurvoet op de gebruikersinterface selecteren

Na bevestiging van de juiste borduurvoet (borduurvoet #26, meegeleverde optionele accessoire) kunt u dit selecteren en op de machine opslaan. Daarnaast worden alternatieve naaivoeten weergegeven die voor het geselecteerde steekmotief gebruikt kunnen worden.

- > Zet de machine aan.
- > Selecteer een borduurmotief.
- > Tik op «Naaivoetindicator/Naaivoetselectie».
- > Selecteer de bevestigde borduurvoet.



## 13.5 Naald en steekplaat

### Borduurnaald bevestigen



Borduurnaalden van het type 130/705 H-SUK hebben een groot rond oog en zijn iets afgerond. Dit helpt tegen het afslijten van het garen, vooral bij het gebruik van rayon garen en katoenen garen. Afhankelijk van het borduurgaren zijn naalden van het type nr. 70-SUK tot nr. 90-SUK geschikt.

- > Zet de naald omhoog.
- > Schakel de machine uit.
- > Verwijder de bevestigde borduurvoet.
- > Draai de bevestigingsschroef van de naald met de hand los.



- > Trek de naald naar beneden.
- > Houd de nieuwe naald met de platte kant naar achteren vast.
- > Schuif de naald naar boven tot deze niet verder kan.
- > Draai de bevestigingsschroef met de hand vast.

### Borduurnaald op de gebruikersinterface selecteren

Na het verwisselen van de naald kan worden gecontroleerd of deze met de geselecteerde steekplaat kan worden gebruikt.



- > Tik op «Steekplaat-/Naaldselectie».

> Selecteer de bevestigde naald.



- Als de geselecteerde naald in combinatie met de steekplaat geschikt is, kunt u met borduren beginnen.
- Als de geselecteerde naald in combinatie met de steekplaat niet geschikt is, wordt het starten van de machine automatisch verhinderd.

### Naaldsoort en naalddikte kiezen

Praktische tip: raak geen informatie kwijt. Sla naaldtype en naalddikte ook op de machine op. Zo kunt u het opgeslagen naaldtype en de opgeslagen naalddikte op elk moment bekijken.



> Tik op «Steekplaat-/Naaldselectie».



> Tik op «Informatie over naalden».



- > Selecteer naaldtype (1) van de bevestigde naald.
- > Selecteer naalddikte (2) van de bevestigde naald.

### Naaldstand boven/onder instellen



- > Druk op de toets «Naaldstand boven/onder» om de draad omhoog te halen.
  - De naald gaat eenmaal omlaag en omhoog.

### Steekplaat bevestigen

De steekplaat (Stiksteek-/CutWorksteekplaat) heeft op de plek van de naald een gaatje. De draad wordt hierdoor beter in het gat getrokken en de verstrengeling van boven- en onderdraad wordt geoptimaliseerd. Dit resulteert in een mooie steekvorming.

> Druk op de toets «Transporteur boven/onder» om de transporteur omlaag te zetten.



- > Schakel de machine uit.
- > Verwijder de naald.
- > Verwijder de naaivoet.
- > Druk de steekplaat bij de markering rechtsachter naar beneden tot deze weggantelt.



- > Verwijder de steekplaat.
- > Plaats de openingen van de nieuwe steekplaat (Stiksteek-/CutWorksteekplaat) boven de overeenkomstige geleidingspinnen en druk de steekplaat omlaag totdat deze vastklikt.

### Naald op het scherm selecteren

Na het verwisselen van de steekplaat kan worden gecontroleerd of deze met de geselecteerde naald kan worden gebruikt.



- > Tik op «Steekplaat-/Naaldselectie».
- > Selecteer Stiksteek-/CutWorksteekplaat.



### Onderdraad omhooghalen

De machine moet gereed zijn om te borduren om de onderdraad omhoog te halen. De onderdraad kan in één keer voor een handmatige afhechting worden omhooggehaald. Als u afhechtsteken wilt maken, kunt u het beste de afhechtsteken in het setup-programma uitschakelen.



- > Houd de bovendraad vast.
- > Druk op de toets «Naaivoet boven/onder».
  - De onderdraad wordt automatisch omhooggehaald.

## 13.6 Borduurraam

### Overzicht borduurraamselectie

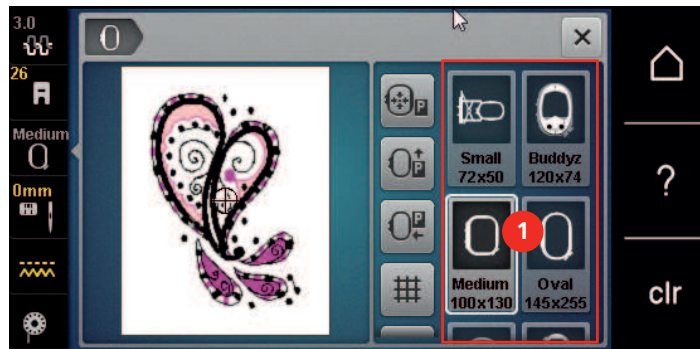

1 Borduurraam kiezen

### Borduurraam selecteren

U krijgt het beste borduurresultaat wanneer een zo klein mogelijk borduurraam passend bij het borduurmotief wordt gekozen.

Het borduurmotief heeft een voorgeprogrammeerde grootte die wordt weergegeven.

Voorwaarde:

- Borduurmotief is geselecteerd.



- > Tik op «Borduurraamweergave/Borduurraamselectie».
  - De machine selecteert automatisch het optimale borduurraam voor de grootte van het borduurmotief. Mocht het voorgeprogrammeerde borduurraam niet voorhanden zijn, kan een ander gewenst borduurraam worden geselecteerd. Als een borduurraam wordt bevestigd, dat niet met het voorgeprogrammeerde overeenstemt, geldt het bevestigde borduurraam als geactiveerd en wordt het borduurmotiefoppervlak overeenkomstig aangepast.
- > Selecteer het gewenste borduurraam.

### Scheurvlies

Door gebruik van borduurvlies krijgt het project meer stabiliteit. Scheurvlies is vooral geschikt voor alle gewezen materialen en niet-rekbaar materiaal. Er kunnen 1 – 2 lagen worden gebruikt. Borduurvlies is in verschillende diktes verkrijgbaar. Bij grote borduuroppervlakten blijft het borduurvlies onder het borduurgaren vastzitten. Het borduurvlies wordt met plakspray aan de achterkant van de stof bevestigd. Na het borduren wordt het overtollige borduurvlies voorzichtig weggescheurd.

### Knipvlies

Door het gebruik van borduurvlies krijgt het project meer stabiliteit. Knipvlies is geschikt voor alle rekbaar materialen. Er kunnen 1 – 2 lagen worden gebruikt. Borduurvlies is in verschillende diktes verkrijgbaar. Bij grote borduuroppervlakten blijft het borduurvlies onder het borduurgaren vastzitten. Het borduurvlies wordt met plakspray aan de achterkant van de stof bevestigd. Na het borduren wordt het overtollige borduurvlies voorzichtig weggeknipt.

### Plakspray

Het gebruik van plakspray is vooral raadzaam bij alle rekbaar materialen en gebreide stoffen. Het verhindert, dat de stof verschuift of vervormt. Applicaties kunnen met behulp van plakspray exact worden bevestigd. Plakspray mag niet in de buurt van de machine worden gebruikt om vervuiling te voorkomen.

- > Spuit een beetje plakspray op een afstand van 25 – 30 cm (9 – 12 inch) op het borduurvlies.
- > Leg de stof en het borduurvlies helemaal glad op elkaar en druk beide lagen vast.
- > Bevestig kleine patroondelen, zoals broekzakken of kragen, op het borduurvlies.

- > Om een afdruk te vermijden, bijvoorbeeld bij badstof of fleecce, moeten niet de patroondelen, maar het borduurvlies met plakspray worden bespoten en in het borduurraam worden gespannen.
- > Fixeer de patroondelen die geborduurd moeten worden.
- > Verwijder lijmrestjes voordat de machine wordt gestart.

### Verstevigingspray

Verstevigingspray geeft fijne, los geweven materialen extra steun. Onder de stof moet altijd een extra laagje vlies worden gebruikt.

- > Spuit verstevigingspray op de stof.
- > Laat de stof goed drogen en strijk deze eventueel met het strijkijzer droog.

### Plakvlies

Plakvlies is in verschillende diktes verkrijgbaar. Het is raadzaam om plakvlies te gebruiken dat gemakkelijk kan worden verwijderd. Plakvlies is geschikt voor alle stoffen die snel vervormen, bijvoorbeeld rekbare stoffen zoals tricot of jersey.

- > Strijk het vlies met een warm strijkijzer op de achterkant van de stof.

### Zelfklevend vlies

Zelfklevend vlies is geschikt voor stoffen zoals jersey en zijde en borduurprojecten die niet in een borduurraam kunnen worden gespannen.

- > Span het vlies in het borduurraam, zodat de papieren kant naar boven ligt.
- > Scheur het papier met een schaar in om het bij het gedeelte, dat in het borduurraam komt te liggen, te kunnen verwijderen.
- > Leg de stof op de zelfklevende kant van het vlies en druk hem vast.
- > Verwijder lijmrestjes voordat de machine wordt gestart.

### Wateroplosbaar vlies



Span bij vrijstaand borduurwerk 1 - 3 lagen wateroplosbaar vlies in het borduurraam. Omdat het motief niet op stof wordt geborduurd, blijft uiteindelijk alleen het met garen geborduurde motief over. De borduurmotieven moeten in ieder geval met korte steken zijn verbonden, anders laten de afzonderlijke motieven los uit het complete borduurmotief.

Wateroplosbaar borduurvlies is geschikt voor dunne stoffen, waarbij andere steunstoffen zouden doorschijnen, en voor kantborduurwerk. De steunstof kan na het borduren met water worden uitgewassen. De steunstof beschermt hoogpolige stoffen, zodat bijvoorbeeld de lusjes van badstof niet worden beschadigd. Met dit materiaal wordt vermeden, dat het garen in de stof zinkt of dat lusjes tussen het borduurwerk doorsteken.

- > Leg het borduurvlies op de achterkant van de stof.
- > Fixeer het borduurvlies indien nodig met plakspray.
- > Verstevig hoogpolige stoffen aan de goede kant ook met de passende steunstof en rijg deze eventueel met een paar steekjes vast.
- > Span alle lagen samen in het borduurraam.
- > Was het borduurmotief na het borduren uit en leg dit plat neer om te drogen.

### Borduurraam voorbereiden

Het borduurraam bestaat uit een buiten- en binnenraam. Bij elk borduurraam hoort een passende borduursjabloon. Het borduurbereik wordt door een raster met vierkantjes van 1 cm aangegeven. Het middelpunt en de hoekpunten van de middellijnen zijn van gaatjes voorzien. De gewenste markeringen kunnen op het materiaal worden overgebracht.

- > Markeer het middelpunt van het borduurmotief met een wateroplosbare stift op de stof.

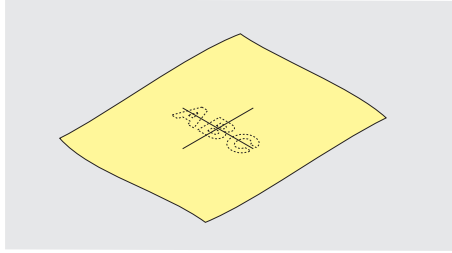

- > Maak het buitenste borduurraam los.
- > Neem het binnenraam weg.
- > Let erop, dat de pijlmarkeringen op beide ramen bij het monteren op elkaar afgestemd zijn.
- > Bevestig de borduursjabloonhouder.
- > Leg de borduursjabloon zodanig in het binnenraam, dat de naam BERNINA aan de voorkant bij de pijlmarkering ligt.

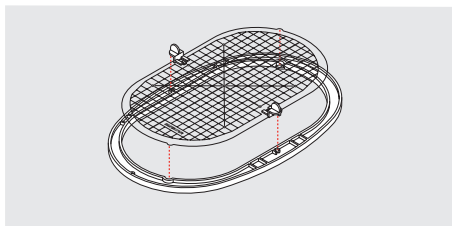

- > Leg de stof onder het binnenraam.
- > Zorg ervoor, dat het middelpunt van het borduurmotief en het middelpunt van de borduursjabloon op elkaar liggen.
- > Leg de stof en het binnenraam zodanig op het buitenraam, dat de pijlmarkeringen van de beide ramen op elkaar afgestemd zijn.

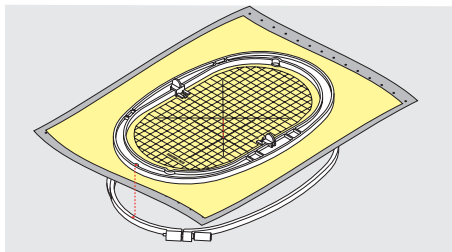

- > Duw de beide ramen in elkaar, maar let erop, dat de stof niet verschuift.
- > Span de stof strak in het borduurraam.
- > Draai de sluiting vast.
- > Neem de borduursjabloonhouder met behulp van de sjabloonhouder uit het borduurraam.
- > Wanneer u het binnenraam in het buitenraam duwt, zorg er dan voor dat het binnenraam inclusief stof tot 1 mm naar onderen uitsteekt om geen krassen te maken op de vrije arm.

### **Borduurraam bevestigen**

- > Zet de naald omhoog.
- > Zet de borduurvoet omhoog.
- > Houd het borduurraam met de goede kant van de stof naar boven en de borduurraamkoppeling naar links vast.
- > Schuif het borduurraam onder de borduurvoet.
- > Druk de knoppen (1) van de koppeling naar elkaar toe.
- > Houd het borduurraam (2) boven de koppeling van de borduurarm.
- > Druk het borduurraam naar beneden tot het vastzit.

- > Laat de knoppen (1) los.

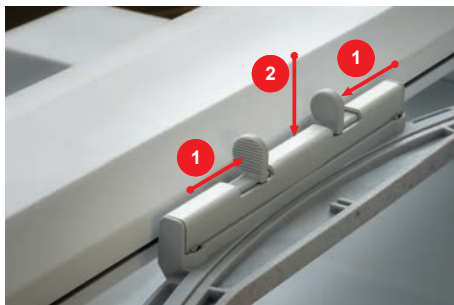

- > Druk de knoppen van de koppeling naar elkaar toe om het borduurraam te verwijderen.
- > Neem het borduurraam weg.



### Overzicht borduurfuncties



- |   |   |
|---|---|
| 1 «Borduurraam ten opzichte van de naald centreren» | 4 «Rooster aan/uit»                                       |
| 2 «Borduurraam naar achteren verplaatsen»           | 5 «Motiefmidden»  |
| 3 «Borduurraam naar links verplaatsen»              | 6 «Virtuele plaatsing»<br>(wordt door scrollen zichtbaar) |



### Borduurraam t.o.v. de naald centreren

Als de naald in de buurt van het borduurraam staat, kan de bovendraad gemakkelijker worden ingeregen wanneer het borduurraam wordt verschoven.

-  > Tik op «Borduurraamweergave/Borduurraamselectie».
-  > Tik op «Borduurraam ten opzichte van de naald centreren».
- > Rijk de bovendraad in.
-  > Druk op de toets «Start/Stop» om het borduurraam naar de laatste positie terug te zetten.

### Borduurraam naar achteren verschuiven





Om de onderdraadspoel gemakkelijker te kunnen verwisselen, is het raadzaam het borduurraam voor het inrijgen naar achteren te verschuiven. Op deze wijze kan het grijperdeksel gemakkelijker worden geopend.

-  > Tik op «Borduurraamweergave/Borduurraamselectie».
-  > Tik op «Borduurraam naar achteren verplaatsen».
- > Rijk de onderdraad in. (zie pagina 44)
-  > Druk op de toets «Start/Stop» om het borduurraam naar de laatste positie terug te zetten. Trek de bovendraad eventueel terug.





## Borduurmodule voor de naaimodus verschuiven

De borduurmodule kan zodanig worden geplaatst, dat ook wanneer deze is aangesloten alle soorten projecten kunnen worden genaaid.

-  > Tik op «Borduurraamweergave/Borduurraamselectie».
- > Borduurraam verwijderen.
-  > Tik op «Borduurraam naar links verplaatsen».
-  > Tik op «Home».
-  > Tik op «Naaimodus».



## Rooster aan/uit

Door de weergave van het middelpunt van het borduurraam en het raster met hulplijnen kan het borduurmotief nauwkeuriger worden geplaatst.

-  > Tik op «Borduurraamweergave/Borduurraamselectie».
-  > Tik op «Rooster aan/uit» om het middelpunt van het borduurraam op de display weer te geven.
- > Tik opnieuw op «Rooster aan/uit» om het raster met de hulplijnen weer te geven.
- > Tik opnieuw op «Rooster aan/uit» op het middelpunt van het raam en het raster met de hulplijnen te verbergen.

## Middelpunt borduurmotief

Het borduurraam wordt zodanig gepositioneerd dat de naald zich precies boven het middelpunt van het borduurmotief of boven het begin van het motief bevindt.



-  > Tik op «Borduurraamweergave/Borduurraamselectie».
-  > Tik op «Motiefmidden» om het borduurraam zodanig te positioneren dat de naald zich precies boven het middelpunt van het borduurmotief bevindt.
- > Tik opnieuw op «Motiefmidden» om het borduurraam zodanig te positioneren dat de naald zich precies boven het begin van het motief bevindt.

## Borduurraam virtueel plaatsen

Het borduurraam wordt bij herplaatsing van het borduurmotief automatisch naar de nieuwe positie gezet. Daarom is het symbool «Virtuele plaatsing» automatisch actief en wordt het geel omlijnd wanneer een borduurraam is bevestigd.

Voorwaarde:

- Borduurraam is bevestigd.

-  > Tik op «Borduurraamweergave/Borduurraamselectie».
-  > Tik op «Virtuele plaatsing» om de automatische verplaatsing van het borduurraam bij herplaatsing van het borduurmotief uit te schakelen.
  - «Virtuele plaatsing» heeft geen gele omlijning.
- > Tik opnieuw op «Virtuele plaatsing» om de automatische verplaatsing van het borduurraam bij herplaatsing van het borduurmotief in te schakelen.

## **14 Setup-programma**

### **14.1 Borduurinstellingen in het setup-programma wijzigen**

Zie (zie pagina 50) voor meer informatie.

## 15 Creatief borduren

### 15.1 Overzicht borduren

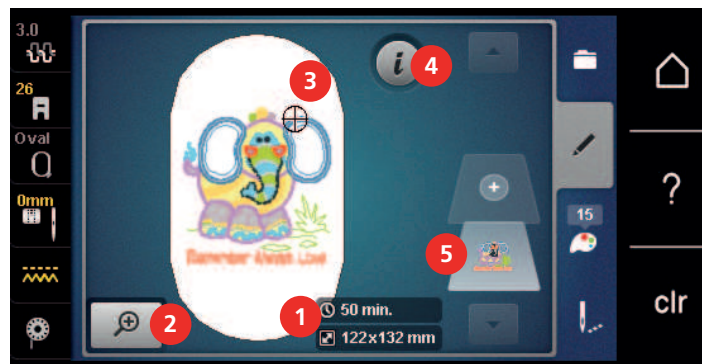

- |   |   |   |                      |
|---|---|---|----------------------|
| 1 | Borduurtijd/borduurmotiefgrootte                              | 4 | «i-dialog»           |
| 2 | Afbeelding borduurmotief vergroten, verkleinen en verplaatsen | 5 | Borduurmotiefniveaus |
| 3 | Borduurbaar oppervlak   |   |                      |

### 15.2 Borduurmotief selecteren en wisselen



- > Tik op «Keuze».



- > Tik op «Borduurmotief laden».
- > Selecteer een nieuw borduurmotief.

### 15.3 Borduurtijd en borduurmotiefgrootte controleren

Op het beeldscherm «Bewerken» wordt rechtsonder (1) de geschatte borduurtijd in minuten alsmede de breedte en hoogte van het borduurmotief in millimeter of inch weergegeven.

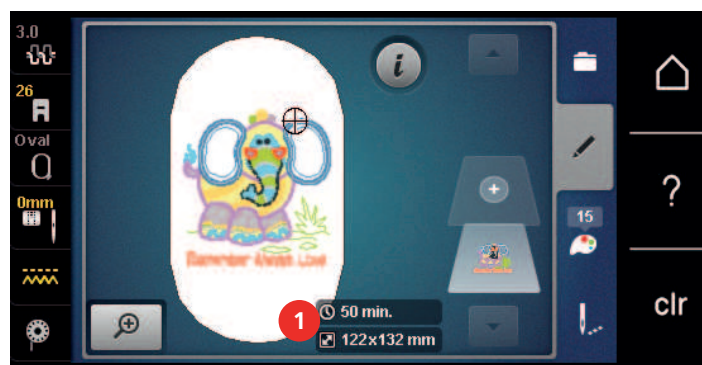

### 15.4 Snelheid regelen

Met de snelheidsregelaar kan de snelheid traploos worden aangepast.

- > Verschuif de snelheidsregelaar naar links om de snelheid te verlagen.
- > Verschuif de snelheidsregelaar naar rechts om de snelheid te verhogen.

## 15.5 Borduurmotief bewerken

### Overzicht borduurmotief bewerken

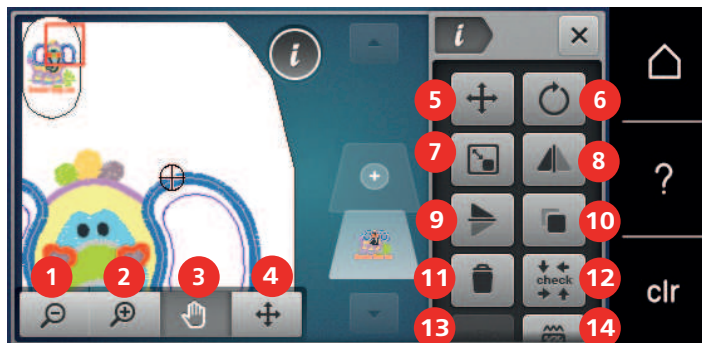

- > Selecteer een borduurmotief om het te bewerken.
- > Tik op «i-dialoog».



- |   |                             |    |   |
|---|-----------------------------|----|---|
| 1 | «Weergave verkleinen»       | 8  | «Spiegelbeeld links/rechts»                               |
| 2 | «Weergave vergroten»        | 9  | «Spiegelen boven/onder»                                   |
| 3 | «Weergave verplaatsen»      | 10 | «Dupliceren»  |
| 4 | «Borduurmotief verplaatsen» | 11 | «Wissen»  |
| 5 | «Borduurmotief verplaatsen» | 12 | «Borduurmotiefgrootte controleren»                        |
| 6 | «Borduurmotief draaien»     | 13 | «WordArt»<br>(alleen wanneer een alfabet is geselecteerd) |
| 7 | «Motiefgrootte wijzigen»    | 14 | «Steeksoort/borduurdiktheid wijzigen»                     |

### Voorbeeld borduurmotief vergroten

Het voorbeeld van het borduurmotief kan worden vergroot. Bovendien kan het voorbeeld zonder of met wijziging van de borduurpositie worden aangepast.

- > Selecteer een borduurmotief.
-  > Tik op «Weergave vergroten» om het voorbeeld van het borduurmotief te bewerken.
-  > Tik 1 tot 4x op «Weergave vergroten» om het voorbeeld van het borduurmotief telkens met een stap te vergroten.
-  > Tik 1 tot 4x op «Weergave verkleinen» om naar de bewerkingsmodus terug te gaan.



### Voorbeeld borduurmotief verkleinen

Het voorbeeld van het borduurmotief kan worden verkleind. Bovendien kan het voorbeeld zonder of met wijziging van de borduurpositie worden aangepast.

- > Selecteer een borduurmotief.
-  > Tik op «Weergave vergroten» om het voorbeeld van het borduurmotief te bewerken.
-  > Tik 1 – 4x op «Weergave verkleinen» om het vergrote voorbeeld van het borduurmotief telkens met een stap te verkleinen.



## Voorbeeld borduurmotief verschuiven

Het voorbeeld van het borduurmotief kan worden verplaatst. Bovendien kan het voorbeeld zonder of met wijziging van de borduurpositie worden aangepast.



- > Selecteer een borduurmotief.
-  > Tik op «Weergave vergroten» om «Weergave verplaatsen» in te schakelen.
  - «Weergave verplaatsen» is actief (donkergrijs).
-  > Verschuif het voorbeeld van het borduurmotief.
  - De borduurpositie wordt niet gewijzigd.
-  > Tik op «Weergave verkleinen» om naar de bewerkingsmodus terug te gaan.

## Borduurmotief als vergroot voorbeeld verplaatsen

Het voorbeeld van het borduurmotief kan worden verplaatst. Bovendien kan het voorbeeld zonder of met wijziging van de borduurpositie worden aangepast.

- > Selecteer een borduurmotief.
-  > Tik op «Weergave vergroten» om het symbool «Borduurmotief verplaatsen» weer te geven.
-  > Tik op «Borduurmotief verplaatsen».
  - Het symbool wordt donkergrijs.
- > Verschuif het voorbeeld van het borduurmotief.
  - De borduurpositie wordt gewijzigd.
-  > Tik op «Weergave verkleinen» om naar de bewerkingsmodus terug te gaan.

## Borduurmotief verschuiven

- > Selecteer een borduurmotief.
-  > Tik op «i-dialog».
-  > Tik op «Borduurmotief verplaatsen».
  - > Draai de «Multifunctionele knop boven» om het borduurmotief horizontaal in stapjes van 1/10 mm te verplaatsen.
  - > Draai de «Multifunctionele knop onder» om het borduurmotief verticaal in stapjes van 1/10 mm te verplaatsen. U kunt ook op het borduurmotief tikken, dit ingedrukt houden en het borduurmotief naar eigen inzicht verplaatsen.
    - De verplaatsing wordt in de geel omliggende symbolen weergegeven.

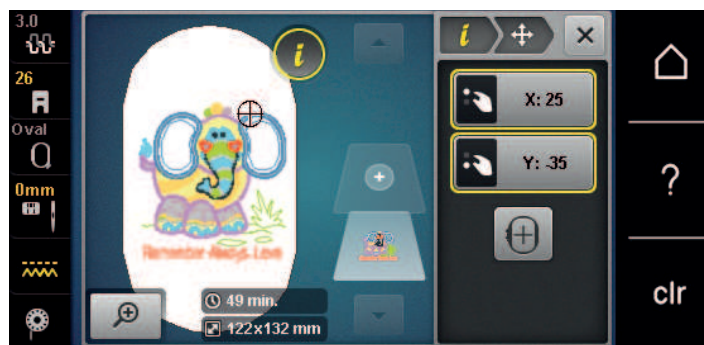

-  > Tik op «Motiefmidden».
  - Het borduurmotief wordt weer naar het midden van het borduurraam verplaatst.

## Borduurmotief draaien

- > Selecteer een borduurmotief.
-  > Tik op «i-dialog».



- > Tik op «Borduurmotief draaien».
- > Draai de «Multifunctionele knop boven» of de «Multifunctionele knop onder» naar rechts om het borduurmotief met de wijzers van de klok mee te draaien.
- > Draai de «Multifunctionele knop boven» of de «Multifunctionele knop onder» naar links om het borduurmotief tegen de wijzers van de klok in te draaien.



- > Tik op «Borduurmotief +90° draaien» om het borduurmotief in stappen van 90° te draaien.

## Borduurmotief proportioneel veranderen



Voor een optimale borduurkwaliteit is het raadzaam om de grootte van het borduurmotief met maximaal 20% te wijzigen.

Als de grootte van het borduurmotief met meer dan 20% moet worden gewijzigd, moet het borduurmotief in een afzonderlijk softwareprogramma worden aangepast en opnieuw op de machine worden geladen.



- > Selecteer een borduurmotief.
- > Tik op «i-dialoog».



- > Tik op «Motiefgrootte wijzigen».



- > Als «Properties behouden» geen witte omlijning heeft, tikt u op «Properties behouden».
  - «Properties behouden» heeft een witte omlijning.



- > Draai de «Multifunctionele knop boven/onder» naar rechts om het borduurmotief te vergroten.
- > Draai de «Multifunctionele knop boven/onder» naar links om het borduurmotief te verkleinen.

## Borduurmotiefgrootte niet proportioneel veranderen



Voor een optimale borduurkwaliteit is het raadzaam om de grootte van het borduurmotief met maximaal 20% te wijzigen.

Als de grootte van het borduurmotief met meer dan 20% moet worden gewijzigd, moet het borduurmotief in een afzonderlijk softwareprogramma worden aangepast en opnieuw op de machine worden geladen.



- > Selecteer een borduurmotief.
- > Tik op «i-dialoog».



- > Tik op «Motiefgrootte wijzigen».



- > Als «Propoorties behouden» een witte omlijning heeft, tikt u op «Propoorties behouden».
- «Propoorties behouden» heeft geen witte omlijning.



- > Draai de «Multifunctionele knop boven» naar rechts om het borduurmotief breder te maken.
- > Draai de «Multifunctionele knop boven» naar links om het borduurmotief smaller te maken.
- > Draai de «Multifunctionele knop onder» naar rechts om het borduurmotief langer te maken.
- > Draai de «Multifunctionele knop onder» naar links om het borduurmotief korter te maken.

### Borduurmotief spiegelen

Borduurmotieven kunnen zowel verticaal als horizontaal worden gespiegeld.



- > Selecteer een borduurmotief.
- > Tik op «i-dialoog».



- > Tik op «Spiegelbeeld links/rechts» om het borduurmotief horizontaal te spiegelen.



- > Tik op «Spiegelen boven/onder» om het borduurmotief verticaal te spiegelen.

### Steeksoort veranderen

Als satijnsteken te lang zijn, kunnen deze in stiksteken worden gewijzigd.



- > Selecteer een borduurmotief.
- > Tik op «i-dialoog».



- > Tik op «Steeksoort/borduurdichtheid wijzigen».



- > Tik op de schakelaar boven in de display (1) om de satijnsteek in de stiksteek te wijzigen.
- > Stel de steeklengte (2) in en bevestig.

## Borduurdichtheid veranderen

Als de satijnsteken te dicht op elkaar liggen, kan de borduurdichtheid worden aangepast.

- > Selecteer een borduurmotief.
- > Tik op «i-dialog».



- > Tik op «Steeksoort/borduurdichtheid wijzigen».



- > Stel de borduurdichtheid (1) in.

## Borduurmotiefgrootte en -positie controleren

Nu kan worden gecontroleerd of het borduurmotief op de beoogde positie/plaats op de stof past. Punten die buiten het borduurraam liggen, worden niet meegenomen.

- > Selecteer een borduurmotief.
- > Tik op «i-dialog».



- > Tik op «Borduurmotiefgrootte controleren».
  - Het borduurraam verschuift totdat de naald op de plaats staat die op de display wordt weergegeven.

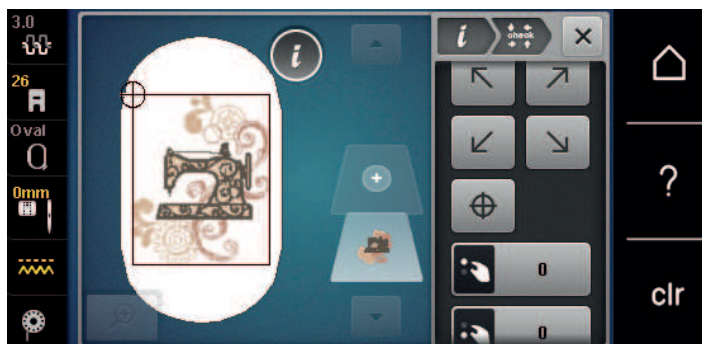

- > Tik op een van de pijlen om de gewenste hoek van het borduurmotief te selecteren.
  - Het borduurraam verschuift totdat de naald op de plaats staat die op de display wordt weergegeven. Als de plaats van het borduurmotief nog niet goed is, kunt u met de "Multifunctionele knop boven/onder" de plaats wijzigen en de positie van alle borduurmotieven opnieuw controleren.



- > Tik op «Motiefmidden» om de naald naar het midden van het borduurmotief te verplaatsen.
- > Draai de «Multifunctionele knop boven» om het borduurmotief horizontaal te verplaatsen.
- > Draai de «Multifunctionele knop onder» om het borduurmotief verticaal te verplaatsen.



## Borduurmotief dupliceren

- > Selecteer een borduurmotief.
  - > Tik op «i-dialog».
-  > Tik op «Dupliceren».
- Het borduurmotief (1) wordt geduplicateerd (2).

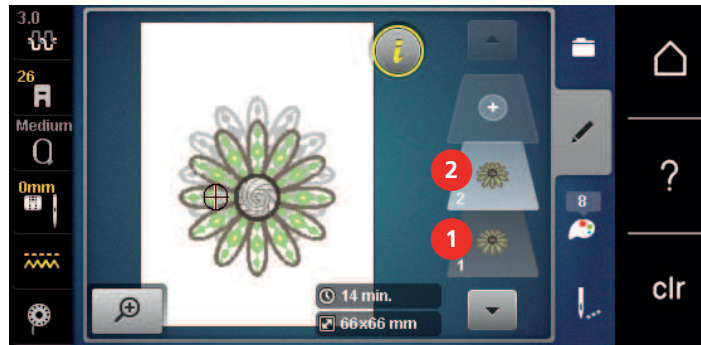

## Borduurmotief wissen

Actief borduurmotief wordt gewist.

- > Selecteer een borduurmotief.
- > Tik op «i-dialog».



- > Tik op «Wissen».

## 15.6 Borduurmotieven combineren

### Borduurmotieven combineren

In de combinatiemodus kunnen verschillende borduurmotieven worden gecombineerd.

- > Selecteer een borduurmotief.
- > Tik op «Borduurmotief toevoegen».

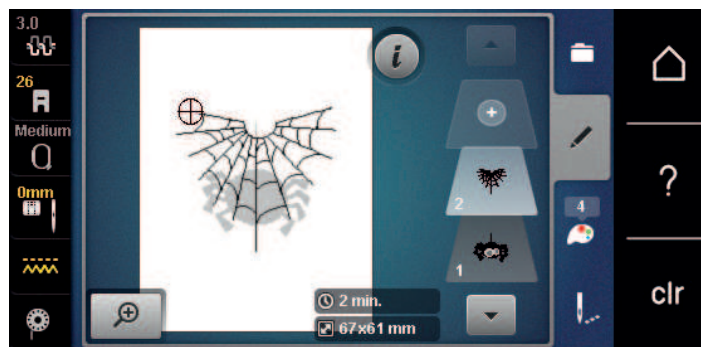

- > Selecteer nog een borduurmotief.

## Afzonderlijk borduurmotief wissen

Voorwaarde:

- Er is een combinatie van borduurmotieven gemaakt.
- > Tik op het gewenste borduurmotief bij het borduurmotiefniveau (1), houd ingedrukt en schuif naar buiten.
  - Er wordt een nieuw venster geopend.

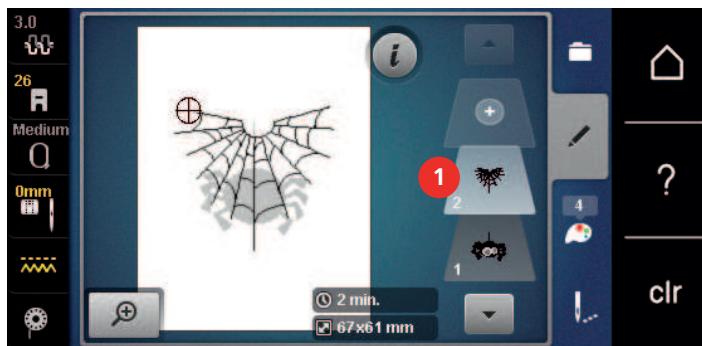

- > Tik op «Bevestigen» om het geselecteerde borduurmotief te verwijderen.

## Combinatie dupliceren

Als een combinatie gedupliceerd wordt, kunnen de afzonderlijke borduurmotieven niet meer worden geselecteerd.



- > Selecteer een borduurmotief.
- > Tik op «Borduurmotief toevoegen».
- > Selecteer nog een borduurmotief.
- > Selecteer combinatie (1).



- > Tik op «i-dialog».



- > Tik op «Dupliceren».

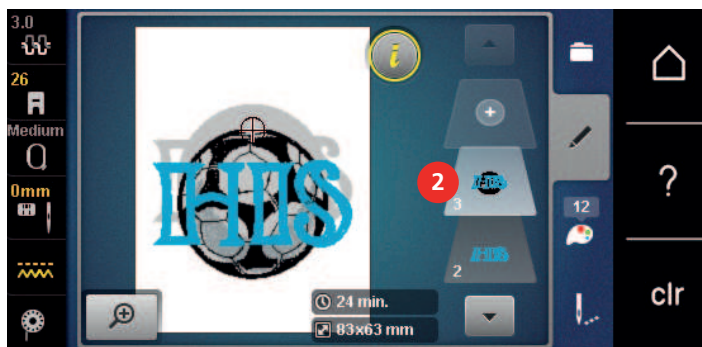

- De combinatie wordt gedupliceerd (2).

## 15.7 Lettertekens combineren

### Overzicht borduuralfabetten

Borduurmotieven	Naam
ABC	Swiss Block
<i>ABC</i>	Anniversary
ABC	Quilt Block
ABC	Childs Play
АБВ	Russian Textbook
<i>ABC</i>	Curly
ABC	Rounded Sans

### Tekst creëren



- |   |                  |   |                                |
|---|------------------|---|--------------------------------|
| 1 | Invoerveld       | 5 | «Cijfers en wiskundige tekens» |
| 2 | «Wissen»         | 6 | «Speciale tekens»              |
| 3 | «Hoofdletters»   | 7 | «Annuleren»                    |
| 4 | «Kleine letters» | 8 | «Bevestigen»                   |



Letterttekens worden altijd in één kleur geborduurd. Om afzonderlijke letters of woorden in een andere kleur te borduren, moet elke letter of elk woord afzonderlijk worden geselecteerd en in het borduuroppervlak worden geplaatst.

Een woord kan binnen het borduurraam op een willekeurige positie worden geplaatst. Als het borduurmotief buiten het bereik van de steken is geplaatst, ziet u een rood kader om het borduurraam in de display. Met behulp van de borduurraamkeuze kan worden gecontroleerd of het borduurmotief met een ander borduurraam kan worden geborduurd. Als een tekst niet in een borduurraam past, kunt u bijvoorbeeld afzonderlijke woorden met elkaar combineren en onder elkaar plaatsen.



- > Selecteer «Alfabetten».
- > Selecteer een borduuralfabet.
- > Voer een tekst in en bevestig.

## Tekst bewerken



- > Er is een tekst gemaakt.
- > Tik op «i-dialog».



- > Tik op «WordArt».
- > Draai de «Multifunctionele knop boven» om de afstand tussen de tekens in stapjes van millimeters te wijzigen.
- > Draai de «Multifunctionele knop onder» naar links of rechts om het lettertype naar boven of onder te vervormen.

## 15.8 Borduurmotiefkleuren veranderen

### Overzicht kleuren veranderen

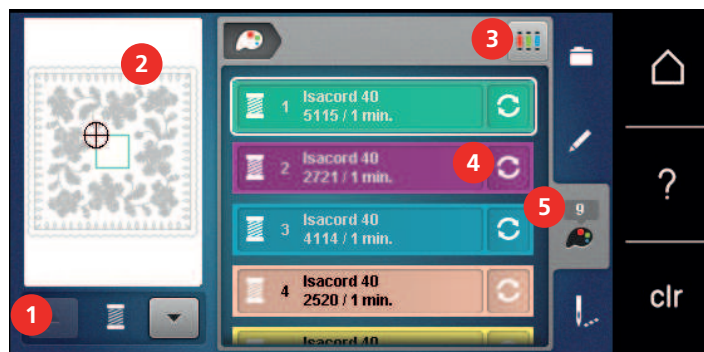

- |                                 |                           |
|---------------------------------|---------------------------|
| 1 «Kleurweergave»               | 4 «Kleur/merk veranderen» |
| 2 Voorbeeld geselecteerde kleur | 5 «Kleurinformatie»       |
| 3 «Garenmerk bepalen»           |                           |

### Kleuren veranderen



- > Selecteer een borduurmotief.
- > Tik op «Kleurinformatie».



- > Tik op «Kleur/merk veranderen» naast de kleur die u wilt wijzigen om een andere kleur in te stellen.
- > Veeg op de display naar boven of onder, zodat meer kleuren worden weergegeven.



- > Tik op «Kleurkeuze door nummer» om een kleur te selecteren door invoer van het kleurnummer.
- > Voer het cijfer van de gewenste kleur in.
  - Het kleursymbool wordt links weergegeven.
- > Tik op het links weergegeven kleursymbool om de kleurkeuze te bevestigen.

### Garenmerk veranderen



- > Selecteer een borduurmotief.
- > Tik op «Kleurinformatie».



- > Tik op «Kleur/merk veranderen».
- > Scrol naar links en rechts om andere merken garens weer te geven.



- > Tik op «Garenmerk bepalen».
  - Alle garenkleuren van het geselecteerde borduurmotief worden naar het geselecteerde garenmerk gewijzigd.

## 15.9 Borduurmotief borduren

### Overzicht borduurmenu

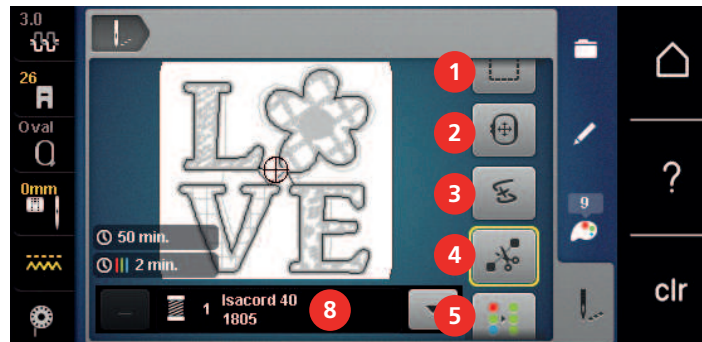

- |   |                           |   |   |
|---|---------------------------|---|---|
| 1 | «Rijgen»                  | 5 | «Meerkleurig borduurmotief aan/uit»                               |
| 2 | «Borduurraam verplaatsen» | 6 | «Borduursnelheid verhogen»<br>(wordt door scrollen zichtbaar)     |
| 3 | «Controle borduurverloop» | 7 | «Kleurwisselingen verminderen»<br>(wordt door scrollen zichtbaar) |
| 4 | «Sprongsteken afsnijden»  | 8 | «Kleurweergave»   |

### Rijgsteken toevoegen

De rijgsteken kunnen langs het borduurraam of langs het borduurmotief worden geborduurd. Hierdoor worden de stof en het borduurvlies beter gefixeerd.

- > Selecteer een borduurmotief.
- > Tik op «Borduren».



- > Tik op «Rijgen» om de rijgsteken langs het borduurmotief te maken.
- > Tik opnieuw op «Rijgen» om de rijgsteken langs het borduurraam te maken.
- > Tik opnieuw op «Rijgen» om de rijgsteken uit te schakelen.

### Borduurraam verschuiven

Als een borduurmotief zo groot is, dat de stof opnieuw moet worden ingespannen, kan het borduurmotief nog een keer worden verplaatst.

- > Selecteer een borduurmotief.
- > Tik op «Borduren».



- > Tik op «Borduurraam verplaatsen».
- > Draai de «Multifunctionele knop boven» om het borduurraam horizontaal te verplaatsen.
- > Draai de «Multifunctionele knop onder» om het borduurraam verticaal te verplaatsen.



- > Tik op «Borduren» in de navigatie om te instellingen toe te passen.

### Borduurprocescontrole bij draadbreek

Als de draad breekt, kan met de functie controle borduurverloop de naald opnieuw in het borduurmotief worden gezet.

- > Selecteer een borduurmotief.
- > Tik op «Borduren».





- > Tik op «Controle borduurverloop».
  - Links in de display wordt een compact voorbeeld van het borduurmotief getoond. Rechts in de display wordt het borduurmotief vergroot weergegeven.
- > Selecteer de gewenste positie in het compacte voorbeeld.
- > Draai de «Multifunctionele knop boven» om het raam steeksgewijs te verplaatsen.
- > Draai de «Multifunctionele knop onder» om het raam met grote stappen te verplaatsen.
  - Het cijfer in het geel omliggende vak geeft het aantal steken van het borduurverloop weer.



- > Tik op «Steekpositie door nummer» om de gewenste steek te selecteren door invoer van het nummer.

### Sprongsteken afsnijden

De functie is standaard geactiveerd en de sprongsteken worden automatisch afgeknipt. Als de functie uitgeschakeld wordt, moeten de sprongsteken handmatig worden afgeknipt.

- > Selecteer een borduurmotief.



- > Tik op «Borduren».



- > Tik op «Sprongsteken afsnijden» om de functie uit te schakelen.
- > Tik opnieuw op «Sprongsteken afsnijden» om de functie in te schakelen.

### Kleurwisselingen verminderen

Als de borduurmotieven overlappen, kan de kleurwisseling **niet** worden verminderd.

- > Selecteer een borduurmotief.



- > Tik op «Borduren».



- > Tik op «Kleurwisselingen verminderen».
  - Identieke kleuren in het borduurmotief worden samengevat tot één kleur.

### Meerkleurig borduurmotief aan/uit

Meerkleurige borduurmotieven kunnen ook in één kleur worden geborduurd.

- > Selecteer een borduurmotief.



- > Tik op «Borduren».



- > Tik op «Meerkleurig borduurmotief aan/uit».
  - Het borduurmotief wordt in één kleur geborduurd.

### Kleurweergave

Elke kleur van een borduurmotief kan afzonderlijk worden geselecteerd. Het borduurraam verplaatst zich vervolgens naar de eerste steek van de actieve kleur. De actieve kleur kan zo ook afzonderlijk of in een andere volgorde worden geborduurd.

- > Selecteer een borduurmotief.



- > Tik op «Borduren».
- > Scrol omhoog en omlaag om de volgende of vorige kleur van het borduurmotief te selecteren.

## 15.10 Vrije arm-borduren

Vrije arm borduren betekent het borduren van rondgesloten delen die tijdens het borduren om de vrije arm van de borduurmachine worden geplaatst. Deze methode wordt vaak gebruikt bij mouwen, broekspijpen of smalle rondgesloten delen van kledingstukken.



Een gesloten deel kan gemakkelijk over de vrije arm worden geschoven, mits voor het bevestigen of verwijderen van het borduurraam deze naar links in de parkeerpositie wordt gezet. Druk op de toets «Start/Stop» om het borduurraam vervolgens weer naar de borduurpositie te zetten.

Gebruik indien mogelijk een volle onderdraadspoel, omdat bij het verwisselen van het spoeltje het borduurraam verwijderd moet worden.

De beweegbaarheid van de borduurarm kan bij zeer smalle gesloten delen worden beperkt of belemmerd. Daarom is het belangrijk, dat het borduurraam tijdens het borduren gemakkelijk vooruit en achteruit kan bewegen. Een belemmering van de borduurarm door een gesloten deel dat te smal is, kan veroorzaken dat het borduurmotief niet correct wordt geborduurd en de stof wordt beschadigd.

### Beweegbaarheid van de borduurarm controleren

Opmerking: Deactiveer bij smalle gesloten delen eventueel de functie garenverwijdering in het setup-programma.

- > Open het borduurmotief op de machine en bewerk dit zoals gewenst.
- > Markeer de plaats en de grootte van het borduurmotief op de stof.
- > Selecteer een zo klein mogelijk borduurraam.
- > Span de stof met het passende verstevigingsmateriaal in het borduurraam of plak deze vast, afhankelijk van de soort versteviging.
- > Schuif het gesloten deel zorgvuldig om de vrije arm van de machine en bevestig het borduurraam aan de koppeling van de borduurmodule.
- > Pas indien nodig de plaats van het borduurmotief aan.
- > Tik op «Borduurmotiefgrootte controleren».
- > Als de controle van de borduurmotiefgrootte succesvol was, kan met borduren worden gestart.
  - Een gedetailleerde beschrijving omtrent borduren, het gebruik van geschikte materialen of het selecteren van de juiste borduurinstellingen op de machine vindt u in de «Tutorial» onder Borduurtechnieken --> Borduren.



## 15.11 Borduurmotieven beheren

### Overzicht borduurmotieven beheren





- |   |                         |   |                        |
|---|-------------------------|---|------------------------|
| 1 | «Borduurmotief laden»   | 3 | «Borduurmotief wissen» |
| 2 | «Borduurmotief opslaan» |   |                        |

### Borduurmotieven in het persoonlijke geheugen opslaan





In de map «Borduurmotief opslaan» kunnen de gewenste en individueel gewijzigde borduurmotieven worden opgeslagen.

- > Selecteer een borduurmotief.
- > Bewerk het borduurmotief.
- > Tik op «Keuze».







-  > Tik op «Borduurmotief opslaan».
  - Het borduurmotief dat moet worden opgeslagen, is geel omlijnd.
-  – «Borduurmachine» is actief.
-  > Tik op «Bevestigen».





### Borduurmotief op de BERNINA USB-stick opslaan

- > Selecteer een borduurmotief.
- > Bewerk het borduurmotief.
-  > Tik op «Keuze».
-  > Tik op «Borduurmotief opslaan».
  - Het borduurmotief dat moet worden opgeslagen, is geel omlijnd.
- > Bevestig de BERNINA USB-stick (optioneel accessoire) in de USB-aansluiting van de machine.
-  > Tik op «USB-stick».
-  > Tik op «Bevestigen».

### Borduurmotief in het persoonlijke geheugen vervangen



- > Selecteer een borduurmotief.
- > Bewerk het borduurmotief.
-  > Tik op «Keuze».
-  > Tik op «Borduurmotief opslaan».
  - Het borduurmotief dat moet worden opgeslagen, is geel omlijnd.
-  – «Borduurmachine» is actief.
- > Selecteer het borduurmotief dat u wilt vervangen.
-  > Tik op «Bevestigen».

### Borduurmotief op een BERNINA USB-stick vervangen





- > Selecteer een borduurmotief.
- > Bewerk het borduurmotief.
-  > Tik op «Keuze».
-  > Tik op «Borduurmotief opslaan».
  - Het borduurmotief dat moet worden opgeslagen, is geel omlijnd.
- > Bevestig de BERNINA USB-stick (optioneel accessoire) in de USB-aansluiting van de machine.
-  > Tik op «USB-stick».
- > Selecteer het borduurmotief dat u wilt vervangen.
-  > Tik op «Bevestigen».

### Steken importeren





Steenmotieven of combinaties van steekmotieven kunnen vanuit de naaimodus in de borduurmodus worden geïmporteerd en als borduurmotieven worden bewerkt. Dit is een snelle en gemakkelijke manier om borduurpatronen samen te stellen en als borduurmotief in de map «Persoonlijke borduurmotieven» op te slaan.

-  > Tik op «Home».
-  > Tik op «Naaimodus».
- > Selecteer een borduurmotief.







-  > Tik op «Home».
-  > Tik op «Borduurmodus».
  - Het borduurmotief wordt automatisch in de map «Persoonlijke borduurmotieven» opgeslagen.
-  > Selecteer «Persoonlijke borduurmotieven».
-  > Selecteer een borduurmotief.

### Borduurmotief uit het persoonlijke geheugen oproepen





-  > Tik op «Keuze».
-  > Tik op «Borduurmotief laden».
-  > Selecteer «Persoonlijke borduurmotieven».
-  > Selecteer een borduurmotief.

### Borduurmotief van de BERNINA USB-stick oproepen







-  > Tik op «Keuze».
-  > Bevestig de BERNINA USB-stick (optioneel accessoire) in de USB-aansluiting van de machine.
-  > Tik op «USB-stick».
-  > Kies het persoonlijke borduurmotief.

### Borduurmotief uit het persoonlijke geheugen wissen

De borduurmotieven in het persoonlijke geheugen kunnen afzonderlijk worden gewist.

-  > Tik op «Keuze».
-  > Tik op «Wissen».
-  – «Borduurmachine» is actief.
-  > Selecteer het borduurmotief dat u wilt verwijderen.
-  > Tik op «Bevestigen».

### Borduurmotief van de BERNINA USB-stick wissen

-  > Tik op «Keuze».
-  > Tik op «Wissen».
-  > Bevestig de BERNINA USB-stick (optioneel accessoire) in de USB-aansluiting van de machine.
-  > Tik op «USB-stick».
-  > Selecteer het borduurmotief dat u wilt verwijderen.
-  > Tik op «Bevestigen».

## 16 Borduren

### 16.1 Borduren met de toets «Start/Stop»

Bij stroomuitval wordt het borduurproces onderbroken. Wanneer de machine opnieuw wordt gestart, gaat deze naar de laatst geborduurde positie.



- > Druk op de toets «Start/Stop» totdat de borduurmachine start.
  - Alle motiefdelen van de geselecteerde kleur worden gebordurd.
  - De borduurmachine stopt aan het einde automatisch.
  - Beide draden worden automatisch afgesneden.
  - De borduurmachine schakelt automatisch naar de volgende kleur om.



- > Verwissel de bovendraadkleur.
- > Druk op de toets «Start/Stop» om te borduren met de nieuwe kleur.
  - Zodra het borduurmotief is voltooid, stopt de machine automatisch en worden de draden automatisch afgesneden.

### 16.2 Borduursnelheid verhogen

Voor een optimale borduurkwaliteit wordt, afhankelijk van de borduurpositie, met een lagere snelheid gebordurd. U heeft de mogelijkheid tussen optimale en maximale snelheid te kiezen. Standaard = optimale snelheid. We wijzen u erop, dat een topkwaliteit van het borduurmotief wanneer dit bij maximale snelheid wordt gebordurd, niet gegarandeerd kan worden.

Door het uit- en inschakelen van de machine wordt de optimale borduursnelheid geactiveerd.

Voorwaarde:

- Borduurmotief is geselecteerd.



- > Tik op «Borduursnelheid».
  - De maximale snelheid wordt geactiveerd.
- > Tik opnieuw op «Borduursnelheid».
  - De optimale snelheid wordt geactiveerd.

### 16.3 Bovendraadspanning instellen

De bovendraadspanning wordt automatisch bij de keuze van de steek of het borduurmotief in de basisinstelling gezet.

De bovendraadspanning wordt in de BERNINA fabriek optimaal ingesteld en op de machine getest. Hiervoor wordt als boven- en onderdraad Metrosene-/Seralongaren nr. 100/2 (firma Mettler, Zwitserland) gebruikt.

Als ander naai- of borduurgaren wordt gebruikt, kunnen afwijkingen op de optimale draadspanning ontstaan. Daarom is het soms noodzakelijk om de draadspanning aan het naai- of borduurwerk en de gewenste steek of het borduurmotief aan te passen.

Hoe hoger de bovendraadspanning is ingesteld, des te sterker wordt de bovendraad gespannen en de onderdraad wordt meer in de stof getrokken. Als de bovendraadspanning lager is, wordt de bovendraad minder sterk gespannen en de onderdraad minder in de stof getrokken.

Wijzigingen van de bovendraadspanning hebben invloed op de geselecteerde steek en op alle borduurmotieven. Permanente wijzigingen van de bovendraadspanning voor de naaimodus (zie pagina 47) en voor de borduurmodus (zie pagina 50) kunnen in het setup-programma worden gedefinieerd.

Voorwaarde:

- In het setup-programma is de bovendraadspanning gewijzigd.



- > Tik op «Bovendraadspanning».

- > Stel de bovendraadspanning in.



- > Druk rechts op het geel omlijnde symbool om de basisinstellingen te herstellen.
- > Druk links op het geel omlijnde symbool om de wijzigingen in het **setup-programma** naar de basisinstelling terug te zetten.

## 16.4 Borduren met pedaal

Borduren met het pedaal is bijvoorbeeld handig wanneer u alleen een kleine reeks steken wilt borduren, bijvoorbeeld bij stompwerk.

- > Druk op het pedaal om met borduren te beginnen en houd het pedaal ingedrukt.

## 17 Onderhoud en service

### 17.1 Firmware

#### Firmwareversie controleren

De firmware- en hardwareversie van de machine worden weergegeven.



> Tik op «Home».



> Tik op «Setup-programma».



> Tik op «Machine-instellingen».



> Tik op «Informatie».



> Tik op «Machinegegevens».

#### Firmware bijwerken



De huidige firmware van de machine en een uitgebreide stapsgewijze instructie voor de updateprocedure kunt u downloaden van [www.bernina.com](http://www.bernina.com). In het algemeen worden persoonlijke gegevens en instellingen bij een firmware-update automatisch overgenomen. Om veiligheidsredenen is het echter raadzaam om de gegevens en instellingen voor een firmware-update op de BERNINA USB-stick op te slaan. Als persoonlijke gegevens en instellingen bij een firmware-update verloren gaan, kunnen deze naderhand weer naar de machine worden overgebracht.

Voorwaarde:

- Accessoires zoals de borduurmodule of BSR-voet die op de machine zijn aangebracht, zijn verwijderd.

> Steek de USB-stick met de nieuwe firmwareversie in de machine.



> Tik op «Home».



> Tik op «Setup-programma».



> Tik op «Machine-instellingen».



> Tik op «Service/update».



> Tik op «Firmware bijwerken».



> Tik op «Update» om te starten met de update van de firmware.





**Let op:** De update kan meerdere minuten duren. Tijdens de update moet u de machine niet uitschakelen en de USB-stick niet verwijderen.

- De machine start opnieuw. Zodra de update is voltooid, verschijnt een melding.

#### Opgeslagen gegevens terughalen

Als persoonlijke gegevens en instellingen na een software-update niet ter beschikking staan, kunnen deze nadien weer naar de machine worden overgebracht.

> Plaats de BERNINA USB-stick met de opgeslagen gegevens en instelling in de USB-aansluiting van de machine.

-  > Tik op «Home».
-  > Tik op «Setup-programma».
-  > Tik op «Machine-instellingen».
-  > Tik op «Service/update».
-  > Tik op «Firmware bijwerken».

**LET OP****BERNINA USB-stick (speciaal accessoire) wordt te vroeg verwijderd**

Opgeslagen gegevens worden niet overgebracht en de machine kan niet worden gebruikt.

- > BERNINA USB-stick (speciaal accessoire) pas verwijderen als de opgeslagen gegevens succesvol werden overgebracht.



- > Tik op «Gegevens laden».
  - Zodra de gegevens zijn overgedragen, wordt kort een groen vinkje weergegeven.

**17.2 Machine****Beeldscherm reinigen**

- > Zet de machine uit en maak de display met een zacht, iets vochtig microvezeldoekje schoon.

**Transporteur reinigen**

Draadrestjes onder de steekplaat moeten regelmatig worden verwijderd.

- > Zet de naald en de naaivoet omhoog.

**⚠ VOORZICHTIG****Elektrisch aangedreven componenten**

Verwondingsgevaar aan de naald en grijper.

- > Zet de machine uit en trek de stekker uit het stopcontact.

- > Verwijder de naald en de naaivoet.
- > Zet de transporteur omlaag.



- > Verwijder de steekplaat.

**LET OP****Stof en restjes draad binnen in de machine**

Beschadiging van mechanische en elektronische onderdelen.

- > Gebruik een kwastje of een zachte doek.
- > Gebruik geen spray met druklucht.

- > Reinig de transporteur met het kwastje.

## Grijper reinigen

### ⚠ VOORZICHTIG

#### Elektrisch aangedreven componenten

Verwondingsgevaar aan de naald en grijper.

> Zet de machine uit en trek de stekker uit het stopcontact.

- > Open het grijperdeksel.
- > Verwijder de spoelhuls.
- > Druk de ontgrendelingshendel naar links.



- > Kantel de sluitbeugel met het zwarte grijperbaandeksel naar beneden.
- > Verwijder de grijper.

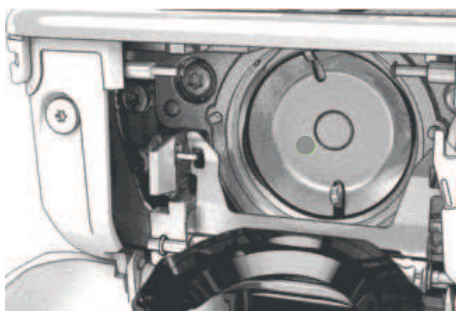

### LET OP

#### Stof en restjes draad binnen in de machine

Beschadiging van mechanische en elektronische onderdelen.

- > Gebruik een kwastje of een zachte doek.
- > Gebruik geen spray met druklucht.

- > Reinig de grijperbaan met een kwastje of zachte doek. Gebruik daarbij geen scherpe voorwerpen.
- > Houd de grijper met twee vingers aan de stift in het midden vast.
- > Zet de grijper eerst met de onderkant schuin van boven naar beneden achter het grijperbaandeksel.
- > Plaats de grijper zodanig, dat de beide nokken bij de grijperdrijver in de overeenkomstige openingen van de grijper passen en de kleurige markering op de grijperdrijver door het gat in de grijper zichtbaar is.
- > Zet de grijper in.
  - De grijper is magnetisch en wordt in de juiste positie getrokken.
- > Sluit het grijperbaandeksel en de afsluitbeugel tot de ontgrendelingshendel vastklikt.
- > Draai ter controle aan het handwiel.
- > Zet de spoelhuls in.

## Grijper oliën

Door smeren van de grijper kunt u ongewenste geluiden in het gebied van de grijper voorkomen. BERNINA raadt aan om de grijper op de volgende momenten te smeren:

- Voordat u de machine voor het eerst gebruikt
- Nadat u de machine langere tijd niet heeft gebruikt
- Bij intensief gebruik: dagelijks voordat u gaat naaien
- Als de melding "Machine oliën" wordt weergegeven
- Bij ongewenste geluiden in het gebied van de grijper

**⚠ VOORZICHTIG****Elektrisch aangedreven componenten**

Verwondingsgevaar aan de naald en grijper.

- > Zet de machine uit en trek de stekker uit het stopcontact.

- > Verwijder de spoelhuls.
- > Druk de ontgrendelingshendel naar links.



- > Kantel de sluitbeugel met het zwarte grijperbaandeksel naar beneden.
- > Verwijder de grijper.

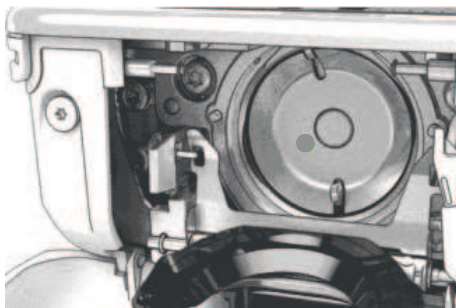

- > Reinig de grijperbaan met een kwastje of zachte doek. Gebruik daarbij geen scherpe voorwerpen.
- > Breng een druppeltje BERNINA naaimachine-olie op de grijperbaan aan.



- > Doe een druppeltje BERNINA naaimachine-olie in de beide oliereservoirs zodat de viltjes vochtig zijn. Zorg ervoor dat er geen olie terechtkomt op de rood gemarkeerde oppervlakken van de grijperhuls.



- > Houd de grijper met twee vingers aan de stift in het midden vast.
- > Zet de grijper eerst met de onderkant schuin van boven naar beneden achter het grijperbaandeksel.
- > Plaats de grijper zodanig, dat de beide nokken bij de grijperdrijver in de overeenkomstige openingen van de grijper passen en de grijze markering op de grijperdrijver door het gat in de grijper zichtbaar is.
- > Zet de grijper in.
  - De grijper is magnetisch en wordt in de juiste positie getrokken.

- > Sluit het grijperbaandeksel en de afsluitbeugel tot de ontgrendelingshendel vastklikt.
- > Draai ter controle aan het handwiel.
- > Zet de spoelhuls in.
- > Naai of borduur op een proeflapje.

### **Draadvanger reinigen**



- > Tik op «Home».



- > Tik op «Setup-programma».



- > Tik op «Machine-instellingen».



- > Tik op «Service/update».



- > Tik op «Draadvanger reinigen».
- > Reinig de draadvanger volgens de aanwijzingen op de display.











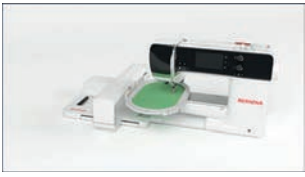
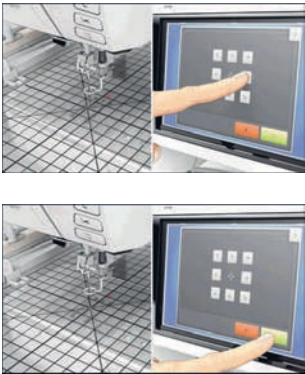

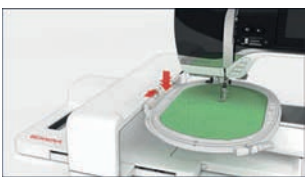



## 18 Fouten en storingen

### 18.1 Foutmeldingen

Weergave op de display	Oorzaak	Oplossing
	Steeknummer onbekend.	> Invoer controleren en nieuw nummer invoeren.
	Steekselectie in de combinatiemodus niet mogelijk.	> Andere steken combineren.
	Transporteur niet omlaaggezet.	> Transporteur omlaag zetten door op de toets «Transporteur boven/onder» te drukken.
	Geselecteerde naald en steekplaat kunnen niet samen worden gebruikt.	> Naald verwisselen. > Steekplaat verwisselen.
	Naald staat niet in de hoogste stand.	> Met het handwiel de naaldstand instellen.
	Bovendraad is op.	> Opnieuw inrijgen.
	Bovendraad is gebroken.	> Opnieuw inrijgen.
	Onderdraad is op.	> Opnieuw inrijgen.
	Onderdraad is gebroken.	> Grijper reinigen. > Opnieuw inrijgen.

Weergave op de display	Oorzaak	Oplossing
	Hoofdmotor loopt niet.	<ul style="list-style-type: none"> <li>&gt; Handwiel met de wijzers van de klok meedraaien tot de naald omhoog staat.</li> <li>&gt; Verwijder de steekplaat.</li> <li>&gt; Draadresten verwijderen.</li> <li>&gt; Grijper reinigen.</li> <li>&gt; Grijper verwijderen en controleren of op de magnetische achterkant van de grijper geen afgebroken naaldpunten zitten.</li> <li>&gt; Grijper correct inzetten.</li> </ul>
	Door vibraties is het contact tussen de machine en de borduurmodule onderbroken.	<ul style="list-style-type: none"> <li>&gt; Controleren of de borduurmodule en de machine op een stabiele, vlakke ondergrond staan.</li> <li>&gt; Borduurmodule op de machine aansluiten.</li> </ul>
	Naaldstand komt niet overeen met het midden van het borduurraam.	<ul style="list-style-type: none"> <li>&gt; Borduurraam afstellen.</li> </ul>
	Borduurmodule is niet bevestigd.	<ul style="list-style-type: none"> <li>&gt; Borduurmodule op de machine aansluiten.</li> <li>&gt; Contact opnemen met BERNINA dealer om de machine te laten controleren.</li> </ul>
	Borduurraam is niet bevestigd.	<ul style="list-style-type: none"> <li>&gt; Borduurraam bevestigen.</li> </ul>
	Borduurraam is bevestigd.	<ul style="list-style-type: none"> <li>&gt; Borduurraam verwijderen.</li> </ul>
	Beweging van het borduurraam volgt.	<ul style="list-style-type: none"> <li>&gt; Tik op «Bevestigen».</li> </ul>

Weergave op de display	Oorzaak	Oplossing
	Mega Hoop omhoog.	> Mega Hoop in de hoogste stand zetten.
	Mega Hoop midden.	> Mega Hoop in de middelste stand zetten.
	Mega Hoop omlaag.	> Mega Hoop in de laagste stand zetten.
	Borduurmotief ligt gedeeltelijk buiten het borduurraam.	> Borduurmotief opnieuw positioneren en opnieuw borduren.
	Borduurmotief is te groot.	> Borduurmotief verkleinen. > Groter borduurraam bevestigen.
Te weinig ruimte op de BERNINA USB-stick (optioneel accessoire).	Onvoldoende ruimte op de BERNINA USB-stick (optioneel accessoire).	> Controleren of de BERNINA USB-stick (optioneel accessoire) wordt gebruikt. > Gegevens op de BERNINA USB-stick (optioneel accessoire) verwijderen.
Geen persoonlijke gegevens op de BERNINA USB-stick (optioneel accessoire).	Geen persoonlijke gegevens voor herstel op de BERNINA USB-stick (optioneel accessoire) beschikbaar.	> Controleren of de gegevens en instellingen op de BERNINA USB-stick (optioneel accessoire) zijn opgeslagen.
Herstel van persoonlijke gegevens is mislukt.	De firmware-update is succesvol uitgevoerd, maar de persoonlijke gegevens zijn niet hersteld.	> Controleren of de gegevens en instellingen op de BERNINA USB-stick zijn opgeslagen. > Opgeslagen gegevens naar de machine overzetten.

Weergave op de display	Oorzaak	Oplossing
Geen BERNINA USB-stick geplaatst. Controleren of tijdens de gehele automatische update steeds dezelfde BERNINA USB-stick is geplaatst.	BERNINA USB-stick (optioneel accessoire) niet geplaatst.	<ul style="list-style-type: none"> <li>&gt; BERNINA USB-stick (optioneel accessoire) met voldoende vrije capaciteit gebruiken.</li> </ul>
De update van de firmware is mislukt.	De nieuwe firmwareversie is niet op de USB-stick gevonden.	<ul style="list-style-type: none"> <li>&gt; Controleren of het gecomprimeerde ZIP-bestand voor de firmware-update is uitgepakt.</li> <li>&gt; Controleren of de gegevens voor de firmware-update direct op de gegevensdrager en niet in een map op de USB-stick zijn opgeslagen.</li> <li>&gt; Firmware bijwerken.</li> </ul>
 	Machine moet gereinigd/geolied worden.	<ul style="list-style-type: none"> <li>&gt; Machine reinigen.</li> <li>&gt; Grijper oliën.</li> </ul> <p><b>Belangrijke informatie met betrekking tot het oliën:</b> Door te veel olie kunnen de stof en het garen vuil worden.</p> <ul style="list-style-type: none"> <li>&gt; Maak na het oliën eerst een proeflapje.</li> </ul>
De automatische draadafsnijder (bij de draadvanger) moet gereinigd worden.	De draadvanger moet gereinigd worden. De melding verschijnt na het bereiken van 1000 snij-cycli elke keer als de machine wordt ingeschakeld.	<ul style="list-style-type: none"> <li>&gt; Tik op «Bevestigen». <ul style="list-style-type: none"> <li>– De functie «Draadvanger reinigen» wordt geopend.</li> </ul> </li> <li>&gt; Reinig de draadvanger volgens de aanwijzingen op de display. <ul style="list-style-type: none"> <li>– De teller voor de snij-cycli wordt teruggezet.</li> </ul> </li> </ul>

Weergave op de display	Oorzaak	Oplossing
<p>Het is tijd voor de periodieke servicebeurt. Neem contact op met uw BERNINA-dealer om een afspraak te maken.</p>	<p>De machine moet een onderhoudsbeurt krijgen. De melding verschijnt nadat de geprogrammeerde service-interval is bereikt.</p> <p><b>Belangrijke informatie:</b> Het regelmatig doorvoeren van de reinigings- en onderhoudswerkzaamheden zorgen ervoor, dat uw naaimachine feilloos functioneert en deze een lange levensduur heeft. Bij niet-naleving van dit advies is het mogelijk, dat uw machine minder lang en niet feilloos functioneert en de geldende garantieservice beperkt wordt. De kostenregeling voor onderhoudswerkzaamheden is per land verschillend. Uw BERNINA-dealer geeft u graag meer informatie.</p>	<ul style="list-style-type: none"> <li>&gt; Neem contact op met uw BERNINA dealer.</li> <li>&gt; Druk op het symbool «ESC» om de melding tijdelijk te verwijderen.</li> </ul> <p>Nadat de melding voor de derde keer is verwijderd, wordt deze pas weer na het bereiken van de volgende service-interval getoond.</p>
	<p>Kalibratie van de Knoopsgatsledevoet #3A is mislukt.</p>	<ul style="list-style-type: none"> <li>&gt; Controleren of de naaivoet soepel loopt. Indien nodig plusjes, stof- en garenresten verwijderen.</li> <li>&gt; Reflector met een zachte, licht vochtige microvezeldoek reinigen.</li> <li>&gt; Positie van de reflector controleren. Indien nodig positie van de reflector corrigeren of naaivoet vervangen.</li> <li>&gt; Controleren of plastic aan de onderkant van de naaivoet is versleten. Indien nodig naaivoet vervangen.</li> <li>&gt; Transporteur reinigen.</li> <li>&gt; Contact opnemen met BERNINA dealer als fout blijft optreden.</li> </ul>

## 18.2 Storingen opheffen

Storing	Oorzaak	Oplossing
<b>Onregelmatige steken</b>	Bovendraad te strak/te los.	> Stel de bovendraadspanning in. > Afwikkeling van de garenklos controleren.
	Naald bot of krom.	> Naald verwisselen en ervoor zorgen dat een nieuwe BERNINA kwaliteitsnaald wordt gebruikt.
	Slechte naaldkwaliteit.	> Nieuwe BERNINA kwaliteitsnaald gebruiken.
	Slechte garenkwaliteit.	> Kwaliteitsgaren gebruiken.
	Verkeerde verhouding naald/garen.	> Naald aan de garendikte aanpassen.
	Verkeerd ingeregen.	> Opnieuw inrijgen.
	Er is aan de stof getrokken.	> Stof gelijkmatig geleiden.
<b>Onregelmatige steken</b>	Verkeerde spoelhuls gebruikt.	> Spoelhuls met driehoekje uit het leveringspakket gebruiken.
		
<b>Er worden steken overgeslagen</b>	Verkeerde naald.	> Naalden van het naaldsysteem 130/705H gebruiken.
	Naald bot of krom.	> Naald verwisselen.
	Slechte naaldkwaliteit.	> Nieuwe BERNINA kwaliteitsnaald gebruiken.
	Naald verkeerd ingezet.	> Naald met de platte kant naar achteren in de naaldhouder schuiven tot hij niet verder kan en vastschroeven.
	Verkeerde naaldpunt.	> Naaldpunt aan het materiaal voor het project aanpassen.
<b>Steekfouten</b>	Draadresten tussen de draadspanningsschijven.	> Dun, dubbelgevouwen lapje (stofvouw gebruiken) een paar keer tussen de draadspanningsschijven door trekken.
	Verkeerd ingeregen.	> Opnieuw inrijgen.
	Draadresten onder de spoelhulsveer.	> Draadresten onder de veer verwijderen.

Storing	Oorzaak	Oplossing
<b>Bovendraad gebroken</b>	Verkeerde verhouding naald/ garen.	> Naald aan de garendikte aanpassen.
	Bovendraadspanning te hoog.	> Bovendraadspanning verlagen.
	Verkeerd ingeregen.	> Opnieuw inrijgen.
	Slechte garenkwaliteit.	> Kwaliteitsgaren gebruiken.
	Steekgat in de steekplaat of grijperpunt beschadigd.	> Contact opnemen met de BERNINA dealer om beschadigingen te laten verhelpen. > Steekplaat verwisselen.
	Garen bij draadhevel vastgeklemd. 	> Bovenkap (1) naar links schuiven, bovenkap wegnemen. > Draadresten verwijderen. > De 4 noppen van de bovenkap in de overeenkomstige openingen plaatsen en de bovenkap naar rechts schuiven.
<b>Onderdraad gebroken</b>	Spoelhuls beschadigd.	> Spoelhuls vervangen.
	Steekgat in de steekplaat beschadigd.	> Contact opnemen met de BERNINA dealer om beschadigingen te laten verhelpen. > Steekplaat verwisselen.
	Naald bot of krom.	> Naald verwisselen.
<b>Naaldbreuk</b>	Naald verkeerd ingezet.	> Naald met de platte kant naar achteren in de naaldhouder schuiven tot hij niet verder kan en vastschroeven.
	Er is aan de stof getrokken.	> Stof gelijkmatig geleiden.
	Dikke stof werd geduwd.	> Geschikte naaivoet gebruiken, bijvoorbeeld Jeansvoet #8 voor dikke stoffen. > Bij dikke naden nivelleerplaatjes gebruiken.
	Garen met knoopjes.	> Kwaliteitsgaren gebruiken.
<b>Steekbreedte niet verstelbaar</b>	Geselecteerde naald en steekplaat kunnen niet samen worden gebruikt.	> Naald verwisselen. > Steekplaat verwisselen.
<b>Snelheid te laag</b>	Ongunstige kamertemperatuur.	> Machine 1 uur voor naaibegin in een ruimte zetten die op kamertemperatuur is.
	Instellingen in het setup- programma.	> Snelheid in het setup-programma instellen. > Snelheidsregelaar instellen.

Storing	Oorzaak	Oplossing
<b>Machine start niet</b>	Ongunstige kamertemperatuur.	<ul style="list-style-type: none"> <li>&gt; Machine 1 uur voor naaibegin in een ruimte zetten die op kamertemperatuur is.</li> <li>&gt; Machine aansluiten en aanzetten.</li> </ul>
	Machine defect.	<ul style="list-style-type: none"> <li>&gt; Neem contact op met uw BERNINA dealer.</li> </ul>
<b>Naailicht en licht aan de vrije arm branden niet</b>	Instellingen in het setup-programma.	<ul style="list-style-type: none"> <li>&gt; In het setup-programma activeren.</li> </ul>
	Naailicht defect.	<ul style="list-style-type: none"> <li>&gt; Neem contact op met uw BERNINA dealer.</li> </ul>
<b>Bovendraadcontrole reageert niet</b>	Instellingen in het setup-programma.	<ul style="list-style-type: none"> <li>&gt; In het setup-programma activeren.</li> </ul>
	Bovendraadcontrole defect.	<ul style="list-style-type: none"> <li>&gt; Neem contact op met uw BERNINA dealer.</li> </ul>
<b>Onderdraadcontrole reageert niet</b>	Instellingen in het setup-programma.	<ul style="list-style-type: none"> <li>&gt; In het setup-programma activeren.</li> </ul>
	Onderdraadcontrole defect.	<ul style="list-style-type: none"> <li>&gt; Neem contact op met uw BERNINA dealer.</li> </ul>
<b>Fout bij firmware-update</b>	USB-stick wordt niet herkend.	<ul style="list-style-type: none"> <li>&gt; BERNINA USB-stick gebruiken.</li> </ul>
	Update-proces is geblokkeerd en de zandloper op de display blijft staan.	<ul style="list-style-type: none"> <li>&gt; USB-stick verwijderen.</li> <li>&gt; Schakel de machine uit.</li> <li>&gt; Zet de machine aan.</li> <li>&gt; Aanwijzingen op de display volgen.</li> </ul>
	Bestanden van de firmware-update zijn niet gevonden.	<ul style="list-style-type: none"> <li>&gt; Gecomprimeerd ZIP-bestand uitpakken.</li> <li>&gt; Gegevens voor de firmware-update direct op de gegevensdrager en niet in een map op de USB-stick opslaan.</li> </ul>
<b>BSR-naaivoet #42 niet herkend</b>	Lens is vies.	<ul style="list-style-type: none"> <li>&gt; Maak de lens met een zachte, iets vochtige doek schoon.</li> </ul>
	BSR-kabel niet goed bevestigd.	<ul style="list-style-type: none"> <li>&gt; Bevestig de BSR-stekker loodrecht totdat deze voelbaar vastklikt.</li> </ul>
<b>Kordons en/of trens worden herhaaldelijk niet doorgenaaid</b>	Knoopsgatsledevoet #3A is niet met de machine gekalibreerd.	<ul style="list-style-type: none"> <li>&gt; Knoopsgatsledevoet #3A kalibreren.</li> </ul>



## 19 Opbergen en afvoeren

### 19.1 Machine opbergen

Het is raadzaam om de machine in de originele verpakking op te bergen. Als de machine in een koude ruimte wordt opgeborgen, moet deze ongeveer 1 uur voor gebruik in een ruimte op kamertemperatuur worden neergezet.

- > Zet de machine uit en trek de stekker uit het stopcontact.
- > Berg de machine niet buiten op.
- > Bescherm de machine tegen weersinvloeden.

### 19.2 Machine afvoeren

- > Machine reinigen.
- > Sorteert de bestanddelen naar werkstoffen en voer deze overeenkomstig de geldende richtlijnen af.

## 20 Technische gegevens

Beschrijving	Waarde	Eenheid
Maximale stofdikte	10,5 (0,41)	mm (in)
Maximale snelheid	1000	Steken per minuut
Pedaal	LV-1	
Naaldsysteem	130/705	
Afmetingen zonder garenkloshouder (b x h x d)	450 x 330 x 200 (17,72 x 12,99 x 7,87)	mm (in)
Afmetingen incl. borduurmodule zonder garenkloshouder (b x h x d)	750 x 330 x 450 29,53 x 12,99 x 17,72	mm (in)
Gewicht machine	11,2 (25,35)	kg (lb)
Gewicht borduurmodule	3,7 6,6	kg (lb)
Energieverbruik	90	W
Ingangsspanning	100 – 240 50 - 60	V Hz
Veiligheidsklasse (elektrotechniek)	II	

## 21 Steekoverzicht

### 21.1 Steekoverzicht

#### Nuttige steken

1	2	3	4	5	6	7	8	9	10	11	12	13	14
15	16	17	18	19	20	22	23	24	25	26	27	29	30
32	33	34	35	36	37								

#### Knoopsgaten

51	52	53	54	55	56	57	58	59	60	61	62	63	64
65	67	69											

#### Decoratieve steken

##### Natuursteken

101	102	103	104	106	107	108	109	110	111	112	113	114	115
116	117	118	119	122	123	124	125	129	130	131	132	137	138
139	140	141	142	143	144	145	146	150	152	153	154	155	156
159	160	161	167	168	169	170	171	174	175	176	177	178	179
180	181	182	183	184	185								

Kruissteken

301	302	303	304	305	306	307	308	309	314	319	320	321	322
323	324	325	326	327	328	329	330	331	332	333	334	335	336
337	338	339	371	372	373								

Satijnsteken

401	402	405	406	407	408	409	410	412	413	414	415	416	417
418	419	421	422	423	424	425	426	427	428	429	431	433	434
436	437	440	442	443	444	445	447	448	449	453	454	455	456
461	465	466	471	472	473								

Geometrische steken

601	602	603	604	605	606	607	608	609	610	611	612	613	614
615	616	618	619	620	621	622	623	624	625	626	627	628	629
630	631	632	633	634	635	636	637	639	640	641	642	643	644
645	646	647	648	649	650	651	652	653	654	655	656	657	658
660	661	662	663	664	665	666	677	678	679	680	682	683	684

685 	686 	691 
---------	---------	---------

Wit-op-wit borduurwerk

701 	702 	703 	704 	705 	706 	707 	708 	709 	710 	711 	712 	713 	714 
715 	716 	717 	721 	722 	723 	724 	725 	726 	727 	729 	730 	731 	732 
733 	734 	735 	736 	737 	738 	739 	740 	741 	742 	743 	744 	745 	746 
747 	748 	749 	750 	751 	752 	756 	769 	770 	771 	772 	773 	774 	775 
776 	777 	778 	779 	780 	781 	782 	783 						

Kindersteken

901 	902 	903 	904 	905 	906 	907 	908 	909 	910 	911 	912 	913 	914 
915 	916 	917 	918 	919 	920 	921 	922 	924 	926 	928 	929 	935 	937 
938 	939 	940 	944 	945 	946 	948 	949 	950 	952 	954 	955 	957 	958 
959 	960 	961 	962 										

Speciale steken

1101 	1102 	1103 	1104 	1105 	1106 	1107 	1108 	1109 	1110 	1113 	1115 	1116 	1121 
1122 	1124 												

Internationaal

1701	1702	1703	1704	1705	1706	1707	1708	1709	1710	1711	1715	1716	1717
1718	1719	1720	1721	1722	1723								

Seizoenen

2001	2002	2003	2004	2005	2006	2007	2008	2009	2015	2017	2019	2022	2023

Quiltsteken

1301	1302	1303	1304	1305	1306	1307	1308	1309	1310	1311	1312	1313	1314
				6 / inch 2.4 / cm	8 / inch 3.2 / cm	10 / inch 4 / cm	irregular look						
1315	1316	1317	1318	1319	1320	1321	1322	1323	1324	1325	1326	1327	1329
1330	1331	1332	1333	1334	1335	1336	1337	1338	1339	1340	1341	1342	1343
1344	1345	1346	1363	1364	1365	1366	1367	1368	1369	1370	1371	1373	1374
1375	1376	1377	1378	1379	1380	1381	1382	1384	1385	1386	1387	1388	1389
1390	1391	1393	1394										

## 21.2 Overzicht borduurmotieven

### Borduurmotief bewerken



















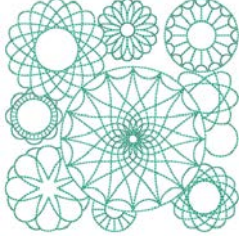







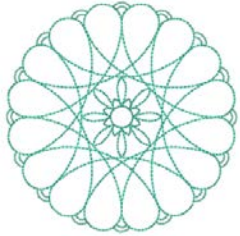

Laat uw creativiteit de vrije loop. Er staat een veelvoud aan borduurmotieven ter beschikking.









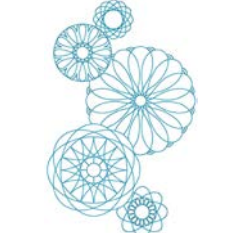















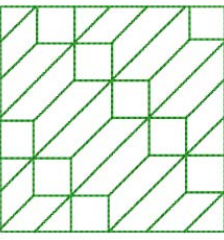





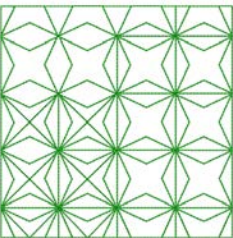

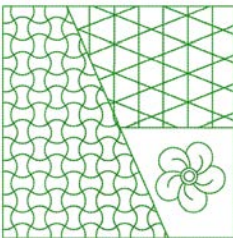





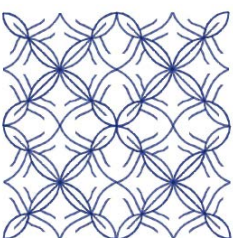

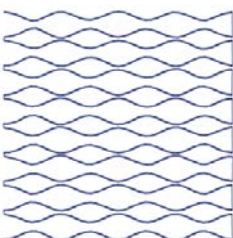





Als onder het nummer van een borduurmotief een van de volgende pictogrammen staat afgebeeld, vindt u meer informatie op

<https://www.bernina.com/specialeffects>.

	Vrijstaand borduurwerk		PunchWork
	Engels borduurwerk		Koordborduurwerk
	Franjeborduurwerk		Projecten in het borduurraam
	Applicatie		Puffy letters
	CutWork		Quilten
	PaintWork		Trapunto
	CrystalWork		

### Quiltmotieven

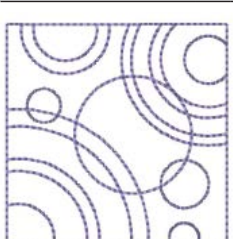
 <b>12380-43</b>	 123 x 123 mm 4.9 x 4.9 inch	 8.248	 <b>12499-23</b>	 123 x 123 mm 4.9 x 4.9 inch	 11.194
1.  Isacord 40 1543			1.  Isacord 40 5115		
 <b>12499-06</b>	 102 x 102 mm 4 x 4 inch	 3.838	 <b>12499-04</b>	 123 x 123 mm 4.9 x 4.8 inch	 7.229
1.  Isacord 40 5115			1.  Isacord 40 5610		
 <b>12499-05</b>	 123 x 123 mm 4.9 x 4.9 inch	 6.317	 <b>12499-24</b>	 133 x 215 mm 5.2 x 8.4 inch	 11.445
1.  Isacord 40 4103			1.  Isacord 40 4103		

<b>12416-04</b>  89 x 89 mm 3.5 x 3.5 inch  3.482	<b>12416-03</b>  124 x 124 mm 4.9 x 4.9 inch  5.909
1.  Isacord 40 0721 	1.  Isacord 40 0721 
<b>12416-26</b>  44 x 174 mm 1.7 x 6.9 inch  2.816	<b>Nb347_48</b>  76 x 76 mm 3 x 3 inch  2.337
1.  Isacord 40 3830 	1.  Isacord 40 5513 
<b>Nb334_48</b>  127 x 127 mm 5 x 5 inch  6.838	<b>Nb335_48</b>  127 x 127 mm 5 x 5 inch  7.971
1.  Isacord 40 5513 	1.  Isacord 40 5513 
<b>Nz498</b>  89 x 89 mm 3.5 x 3.5 inch  2.642	<b>Nz503</b>  99 x 99 mm 3.9 x 3.9 inch  2.103
1.  Isacord 40 3353 	1.  Isacord 40 3353 
<b>82013-29</b>  121 x 121 mm 4.8 x 4.8 inch  5.644	<b>82013-30</b>  83 x 166 mm 3.3 x 6.5 inch  2.774
1.  Isacord 40 2920 	1.  Isacord 40 2920 
<b>82013-31</b>  57 x 58 mm 2.3 x 2.3 inch  1.884	<b>82013-32</b>  122 x 105 mm 4.8 x 4.1 inch  4.506
1.  Isacord 40 2920 	1.  Isacord 40 2920 



**12416-24**89 x 73 mm  
3.5 x 2.9 inch

2.330

1. ■ Isacord 40 3830

**12607-16**123 x 122 mm  
4.8 x 4.8 inch

1.222

1. ■ Isacord 40 0020

**12616-16**123 x 123 mm  
4.8 x 4.8 inch

1.198

1. ■ Isacord 40 5422

**12380-22**110 x 61 mm  
4.4 x 2.4 inch

2.487

1. ■ Isacord 40 1543

**12380-30**89 x 96 mm  
3.5 x 3.8 inch

4.442

1. ■ Isacord 40 1543

**12380-04**83 x 90 mm  
3.3 x 3.5 inch

2.189

1. ■ Isacord 40 1543

**12380-08**89 x 89 mm  
3.5 x 3.5 inch

2.725

1. ■ Isacord 40 1543

**Bd800\_48**126 x 122 mm  
5 x 4.8 inch

609

1. ■ Isacord 40 3654

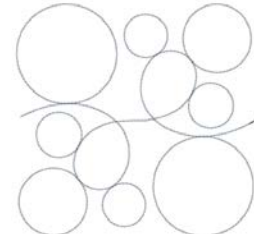
**Bd804\_48**123 x 124 mm  
4.8 x 4.9 inch

904

1. ■ Isacord 40 0111

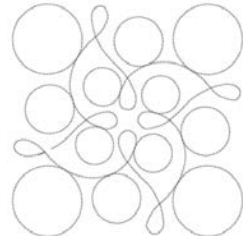
**Bd796\_48**47 x 173 mm  
1.9 x 6.8 inch

521

1. ■ Isacord 40 3654

**Bd837\_48**123 x 123 mm  
4.9 x 4.9 inch

1.629





























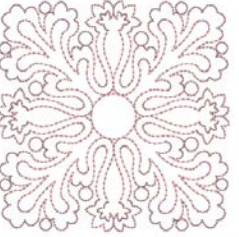







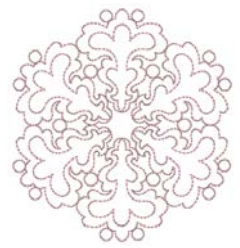





















1. ■ Isacord 40 0138

**Bd292**95 x 95 mm  
3.7 x 3.7 inch

3.036

1. ■ Isacord 40 3332



 <b>Bd299</b>	 94 x 95 mm 3.7 x 3.7 inch	 3.133	 <b>Bd308</b>	 95 x 94 mm 3.7 x 3.7 inch	 3.763
<p>1.  Isacord 40 0700</p> 	<p>1.  Isacord 40 1311</p> 				
 <b>Bd413_48</b>	 97 x 97 mm 3.8 x 3.8 inch	 4.124	 <b>Bd554_48</b>	 110 x 110 mm 4.3 x 4.3 inch	 6.252
<p>1.  Isacord 40 5822</p> 	<p>1.  Isacord 40 2153</p> 				
 <b>Bd553_48</b>	 114 x 121 mm 4.5 x 4.8 inch	 5.845	 <b>Bd567_48</b>	 108 x 108 mm 4.3 x 4.3 inch	 4.359
<p>1.  Isacord 40 2153</p> 	<p>1.  Isacord 40 2530</p> 				
 <b>Bd394_48</b>	 97 x 97 mm 3.8 x 3.8 inch	 4.586	 <b>Bd412_48</b>	 89 x 53 mm 3.5 x 2.1 inch	 1.427
<p>1.  Isacord 40 3641</p> 	<p>1.  Isacord 40 1335</p> 				
 <b>Bd501_48</b>	 64 x 61 mm 2.5 x 2.4 inch	 1.202	 <b>Bd502_48</b>	 62 x 61 mm 2.4 x 2.4 inch	 1.139
<p>1.  Isacord 40 3151</p> 	<p>1.  Isacord 40 3151</p> 				
 <b>Bd513_48</b>	 64 x 63 mm 2.5 x 2.5 inch	 950	 <b>Bd514_48</b>	 64 x 63 mm 2.5 x 2.5 inch	 926
<p>1.  Isacord 40 1532</p> 	<p>1.  Isacord 40 1352</p> 				

**Bd562\_48**64 x 126 mm  
2.5 x 5 inch

2.322

1. Isacord 40 5531

**Bd568\_48**110 x 160 mm  
4.3 x 6.3 inch

6.137

1. Isacord 40 3151

**Bd563\_48**90 x 90 mm  
3.5 x 3.5 inch

2.482

1. Isacord 40 5531

**Bd569\_48**120 x 120 mm  
4.7 x 4.7 inch

6.183

1. Isacord 40 1220



## Versieringen

**Nb826\_48**135 x 133 mm  
5.3 x 5.2 inch

11.154

1. Isacord 40 9971  
 2. Isacord 40 9978  
 3. Isacord 40 9973  
 4. Isacord 40 1972

**Nb843\_48**87 x 121 mm  
3.4 x 4.8 inch

8.976

1. Isacord 40 9971  
 2. Isacord 40 9937  
 3. Isacord 40 9925  
 4. Isacord 40 9975  
 5. Isacord 40 9978  
 6. Isacord 40 9973  
 7. Isacord 40 9982  
 8. Isacord 40 1972

**12633-06**120 x 120 mm  
4.7 x 4.7 inch

18.023

1. Isacord 40 0015

**12473-06**133 x 120 mm  
5.3 x 4.7 inch

11.358

1. Isacord 40 4610  
 2. Isacord 40 5633

**12473-04**94 x 184 mm  
3.7 x 7.3 inch

11.531

1. Isacord 40 5552  
 2. Isacord 40 5374

**Be790403**140 x 130 mm  
5.5 x 5.1 inch

13.281

1. Isacord 40 0020  
 2. Isacord 40 0731



**80090-06**  84 x 37 mm  
3.3 x 1.4 inch  3.766

1.  Applique 1
2.  Applique 2
3.  Isacord 40 4103



**80090-07**  128 x 36 mm  
5 x 1.4 inch  5.450



1.  Applique 1
2.  Applique 2
3.  Isacord 40 5440











**19999-002**  125 x 136 mm  
4.9 x 5.4 inch  10.184

1. Isacord 40 0015
2. Isacord 40 0015
3. Isacord 40 0015









**Nb934\_48**  132 x 165 mm  
5.2 x 6.5 inch  9.168

1.  Isacord 40 2241
2.  Isacord 40 1154
3.  Isacord 40 1346
4.  Isacord 40 1161
5.  Isacord 40 2222
6.  Isacord 40 5833
7.  Isacord 40 1154
8.  Isacord 40 2241





**Nb935\_48**  104 x 169 mm  
4.1 x 6.6 inch  10.171

1.  Isacord 40 2222
2.  Isacord 40 1346
3.  Isacord 40 0232
4.  Isacord 40 1154
5.  Isacord 40 5833
6.  Isacord 40 2241





**21021-05**  119 x 156 mm  
4.7 x 6.1 inch  14.326

1.  Isacord 40 1252
2.  Isacord 40 1161
3.  Isacord 40 1565





**21021-04**  123 x 150 mm  
4.8 x 5.9 inch  16.176

1.  Isacord 40 1161
2.  Isacord 40 1252
3.  Isacord 40 1565





**21021-06**  116 x 109 mm  
4.6 x 4.3 inch  12.204



1.  Isacord 40 1161
2.  Isacord 40 1252
3.  Isacord 40 1565





**12490-03**  118 x 113 mm  
4.6 x 4.5 inch  6.669

1.  Isacord 40 0108
2.  Isacord 40 3641
3.  Isacord 40 3652





**12490-04**  146 x 122 mm  
5.8 x 4.8 inch  8.724



1.  Isacord 40 0108
2.  Isacord 40 3641
3.  Isacord 40 3652





**12490-05**  126 x 104 mm  
4.9 x 4.1 inch  6.148









































































1.  Isacord 40 0108
2.  Isacord 40 3641
3.  Isacord 40 3652

















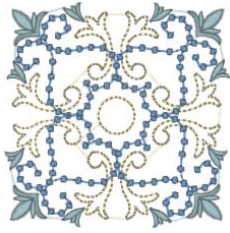

























































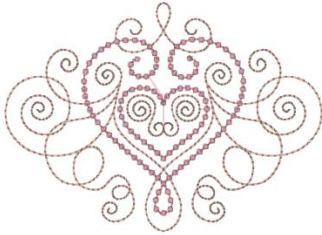



**12528-12**  124 x 124 mm  
4.9 x 4.9 inch  39.751

















































































































1.  Isacord 40 0931
2.  Isacord 40 0824
3.  Isacord 40 0851















































































<p><b>12528-03</b>  76 x 130 mm 3 x 5.1 inch  16.171</p>	<p><b>Oc07207</b>  106 x 138 mm 4.2 x 5.4 inch  17.807</p>
<p>1.  Isacord 40 0851 2.  Isacord 40 0824 3.  Isacord 40 0931</p> 	<p>1.  Yenmet 7012 2.  Isacord 40 0670 3.  Yenmet 7012</p> 
<p> <b>82007-11</b>  112 x 94 mm 4.4 x 3.7 inch  13.622</p> <p>1.  Applique 1 2.  Applique 3 3.  Applique 1 4.  Applique 3 5.  Applique 1 6.  Isacord 40 1805 7.  Isacord 40 2152 8.  Isacord 40 2520 9.  Isacord 40 2500 10.  Isacord 40 2115</p> <p>11.  Isacord 40 0761</p> 	<p><b>82007-44</b>  114 x 115 mm 4.5 x 4.5 inch  9.467</p> <p>1.  Isacord 40 2152 2.  Isacord 40 2520</p> 
<p> <b>82006-30</b>  100 x 174 mm 3.9 x 6.9 inch  21.584</p> <p>1.  Isacord 40 0020 2.  Isacord 40 4174 3.  Isacord 40 0020 4.  Isacord 40 4174 5.  Isacord 40 0771 6.  Isacord 40 0832 7.  Isacord 40 0108 8.  Isacord 40 4174 9.  Isacord 40 0660 10.  Isacord 40 1526</p> 	<p><b>Nb251_48</b>  72 x 103 mm 2.8 x 4.1 inch  8.612</p> <p>1.  Isacord 40 2155 2.  Isacord 40 2504 3.  Isacord 40 0020 4.  Isacord 40 0020</p> 
<p><b>Be790405</b>  126 x 185 mm 4.9 x 7.3 inch  7.734</p> <p>1.  Isacord 40 3102</p> 	<p><b>Fb126</b>  87 x 102 mm 3.4 x 4 inch  2.668</p> <p>1.  Isacord 40 1220 2.  Isacord 40 1805</p> 
<p><b>Be790502</b>  60 x 58 mm 2.4 x 2.3 inch  1.814</p> <p>1.  Isacord 40 3541</p> 	<p> <b>21003-26</b>  123 x 124 mm 4.8 x 4.9 inch  16.269</p> <p>1.  Isacord 40 0345 2.  Isacord 40 0442 3.  Isacord 40 0232</p> 

<p><b>Nb403_48</b>  78 x 78 mm 3.1 x 3.1 inch  6.615</p>	<p><b>Nb373_48</b>  121 x 177 mm 4.8 x 7 inch  9.769</p>
<p>1.  Isacord 40 0552 2.  Isacord 40 4032 3.  Isacord 40 4332</p> 	<p>1.  Isacord 40 4531</p> 
<p><b>Nb442_48</b>  56 x 58 mm 2.2 x 2.3 inch  809</p>	<p><b>Nb481_48</b>  123 x 68 mm 4.9 x 2.7 inch  7.043</p>
<p>1.  Isacord 40 5610 2.  Isacord 40 5643 3.  Isacord 40 3630</p> 	<p>1.  Isacord 40 0870 2.  Isacord 40 0670</p> 
<p><b>Nb749_48</b>  126 x 263 mm 5 x 10.4 inch  16.792</p>	<p><b>Na959_48</b>  75 x 103 mm 3 x 4.1 inch  10.645</p>
<p>1.  Isacord 40 6051 2.  Isacord 40 1805 3.  Isacord 40 0182 4.  Isacord 40 9405 5.  Isacord 40 0800 6.  Isacord 40 0904 7.  YLI variations 8001 8.  Isacord 40 0600 9.  Isacord 40 0184 10.  Isacord 40 0552 11.  Isacord 40 1921 12.  YLI variations 8019 13.  YLI variations 8016 14.  Isacord 40 1600 15.  Isacord 40 1904 16.  YLI variations 8020 17.  Isacord 40 5912 18.  YLI variations 8004 19.  Isacord 40 5722 20.  Isacord 40 5510 21.  Isacord 40 0151 22.  Isacord 40 0232 23.  Isacord 40 6133 24.  YLI variations 8013</p> 	<p>1.  Isacord 40 6051 2.  Isacord 40 5650 3.  Isacord 40 6051 4.  Isacord 40 2761 5.  Isacord 40 1141 6.  Isacord 40 4010 7.  Isacord 40 4240 8.  Isacord 40 0670</p> 
<p><b>Fb106</b>  128 x 92 mm 5 x 3.6 inch  4.433</p>	<p><b>Nb002_48</b>  59 x 35 mm 2.3 x 1.4 inch  3.307</p>
<p>1.  Isacord 40 1061 2.  Isacord 40 2241</p> 	<p>1.  Isacord 40 0310 2.  Isacord 40 3962 3.  Isacord 40 2560 4.  Isacord 40 1904 5.  Isacord 40 3040 6.  Isacord 40 3543 7.  Isacord 40 2905</p> 
<p><b>Ws655_48</b>  116 x 222 mm 4.6 x 8.8 inch  17.135</p>	

## Bloemen

 <b>21012-04</b>	 123 x 124 mm 4.9 x 4.9 inch	 15.622	<b>21027-01</b>	 123 x 122 mm 4.8 x 4.8 inch	 6.211
<ol style="list-style-type: none"> <li>1.  Isacord 40 5740</li> <li>2.  Isacord 40 0142</li> <li>3.  Isacord 40 0020</li> <li>4.  Isacord 40 5531</li> <li>5.  Isacord 40 4240</li> <li>6.  Isacord 40 0015</li> <li>7.  Isacord 40 0020</li> <li>8.  Isacord 40 3710</li> <li>9.  Isacord 40 3920</li> <li>10.  Isacord 40 0015</li> </ol>		<ol style="list-style-type: none"> <li>1.  Isacord 40 1805</li> <li>2.  Isacord 40 2721</li> <li>3.  Isacord 40 2520</li> <li>4.  Isacord 40 5100</li> <li>5.  Isacord 40 4114</li> <li>6.  Isacord 40 4103</li> <li>7.  Isacord 40 0506</li> <li>8.  Isacord 40 5115</li> </ol>			
<b>21027-14</b>	 121 x 121 mm 4.8 x 4.8 inch	 7.316	<b>21027-16</b>	 57 x 152 mm 2.3 x 6 inch	 4.222
<ol style="list-style-type: none"> <li>1.  Isacord 40 5115</li> <li>2.  Isacord 40 2721</li> <li>3.  Isacord 40 4114</li> <li>4.  Isacord 40 2520</li> <li>5.  Isacord 40 0506</li> <li>6.  Isacord 40 5100</li> <li>7.  Isacord 40 1805</li> <li>8.  Isacord 40 5115</li> <li>9.  Isacord 40 1805</li> </ol>		<ol style="list-style-type: none"> <li>1.  Isacord 40 1805</li> <li>2.  Isacord 40 2520</li> <li>3.  Isacord 40 2721</li> <li>4.  Isacord 40 5100</li> <li>5.  Isacord 40 0506</li> <li>6.  Isacord 40 5115</li> <li>7.  Isacord 40 4114</li> <li>8.  Isacord 40 5115</li> <li>9.  Isacord 40 1805</li> </ol>			
<b>21027-17</b>	 57 x 152 mm 2.3 x 6 inch	 4.179	<b>21017-01</b>	 104 x 158 mm 4.1 x 6.2 inch	 11.928
<ol style="list-style-type: none"> <li>1.  Isacord 40 1805</li> <li>2.  Isacord 40 2723</li> <li>3.  Isacord 40 2520</li> <li>4.  Isacord 40 5100</li> <li>5.  Isacord 40 0506</li> <li>6.  Isacord 40 4103</li> <li>7.  Isacord 40 4114</li> <li>8.  Isacord 40 5115</li> <li>9.  Isacord 40 1805</li> </ol>		<ol style="list-style-type: none"> <li>1.  Isacord 40 0453</li> <li>2.  Isacord 40 0442</li> <li>3.  Isacord 40 0345</li> <li>4.  Isacord 40 1301</li> <li>5.  Isacord 40 0702</li> <li>6.  Isacord 40 1102</li> <li>7.  Isacord 40 0761</li> <li>8.  Isacord 40 0640</li> </ol>			
<b>F1136</b>	 85 x 89 mm 3.3 x 3.5 inch	 8.501	<b>F1142</b>	 79 x 86 mm 3.1 x 3.4 inch	 10.298
<ol style="list-style-type: none"> <li>1.  Isacord 40 0311</li> <li>2.  Isacord 40 5326</li> <li>3.  Isacord 40 5374</li> <li>4.  Isacord 40 0101</li> <li>5.  Isacord 40 3951</li> </ol>		<ol style="list-style-type: none"> <li>1.  Isacord 40 2830</li> <li>2.  Isacord 40 3541</li> <li>3.  Isacord 40 2830</li> <li>4.  Isacord 40 1912</li> <li>5.  Isacord 40 0108</li> <li>6.  Isacord 40 3842</li> <li>7.  Isacord 40 0453</li> <li>8.  Isacord 40 5326</li> </ol>			
<b>82006-07</b>	 124 x 166 mm 4.9 x 6.5 inch	 22.673	<b>21006-02</b>	 114 x 135 mm 4.5 x 5.3 inch	 9.132
<ol style="list-style-type: none"> <li>1.  Isacord 40 4174</li> <li>2.  Isacord 40 0108</li> <li>3.  Isacord 40 0643</li> <li>4.  Isacord 40 0660</li> <li>5.  Isacord 40 0643</li> <li>6.  Isacord 40 4421</li> <li>7.  Isacord 40 1526</li> <li>8.  Isacord 40 0660</li> <li>9.  Isacord 40 4174</li> </ol>		<ol style="list-style-type: none"> <li>1.  Isacord 40 3910</li> <li>2.  Isacord 40 3900</li> <li>3.  Isacord 40 0015</li> <li>4.  Isacord 40 3962</li> <li>5.  Isacord 40 3900</li> <li>6.  Isacord 40 0015</li> </ol>			

<b>80001-23</b>  85 x 102 mm 3.4 x 4 inch  4.257	<b>12457-06</b>  106 x 172 mm 4.2 x 6.8 inch  12.636
<ol style="list-style-type: none"> <li>1.  Isacord 40 1102</li> <li>2.  Isacord 40 1805</li> <li>3.  Isacord 40 6011</li> <li>4.  Isacord 40 4174</li> </ol> 	<ol style="list-style-type: none"> <li>1.  Isacord 40 3150</li> <li>2.  Isacord 40 3210</li> <li>3.  Isacord 40 0311</li> <li>4.  Isacord 40 3331</li> <li>5.  Isacord 40 3711</li> <li>6.  Isacord 40 2250</li> <li>7.  Isacord 40 2241</li> <li>8.  Isacord 40 2051</li> </ol> 
<b>12457-13</b>  113 x 130 mm 4.4 x 5.1 inch  6.676	<b>21009-21</b>  65 x 108 mm 2.6 x 4.2 inch  4.343
<ol style="list-style-type: none"> <li>1.  Isacord 40 6051</li> <li>2.  Isacord 40 5730</li> <li>3.  Isacord 40 5722</li> <li>4.  Isacord 40 2905</li> <li>5.  Isacord 40 0311</li> <li>6.  Isacord 40 5115</li> <li>7.  Isacord 40 5220</li> <li>8.  Isacord 40 5100</li> </ol> 	<ol style="list-style-type: none"> <li>1.  Isacord 40 5220</li> <li>2.  Isacord 40 5210</li> </ol> 
<b>Be790408</b>  58 x 90 mm 2.3 x 3.5 inch  2.045	<b>21002-02</b>  110 x 160 mm 4.3 x 6.3 inch  8.622
<ol style="list-style-type: none"> <li>1.  Isacord 40 3541</li> </ol> 	<ol style="list-style-type: none"> <li>1.  Isacord 40 0933</li> <li>2.  Isacord 40 1252</li> </ol> 
<b>Fb492_48</b>  87 x 293 mm 3.4 x 11.5 inch  28.865	<b>Fp814</b>  88 x 84 mm 3.5 x 3.3 inch  3.677
<ol style="list-style-type: none"> <li>1.  Isacord 40 0132</li> <li>2.  Isacord 40 0015</li> <li>3.  Isacord 40 2250</li> <li>4.  Isacord 40 2363</li> <li>5.  Isacord 40 2560</li> <li>6.  Isacord 40 2155</li> <li>7.  Isacord 40 2153</li> <li>8.  Isacord 40 0713</li> <li>9.  Isacord 40 0142</li> <li>10.  Isacord 40 0643</li> <li>11.  Isacord 40 2152</li> </ol> 	<ol style="list-style-type: none"> <li>1.  Isacord 40 5730</li> <li>2.  Isacord 40 6141</li> <li>3.  Isacord 40 1114</li> <li>4.  Isacord 40 0660</li> </ol> 
<b>Fq562_48</b>  90 x 156 mm 3.6 x 6.1 inch  5.843	<b>Fq722_48</b>  80 x 90 mm 3.1 x 3.6 inch  6.151
<ol style="list-style-type: none"> <li>1.  Isacord 40 5610</li> <li>2.  Isacord 40 2830</li> </ol> 	<ol style="list-style-type: none"> <li>1.  Isacord 40 3962</li> <li>2.  Isacord 40 0670</li> <li>3.  Isacord 40 5822</li> <li>4.  Isacord 40 0776</li> <li>5.  Isacord 40 1375</li> </ol> 



Fq733\_48

66 x 66 mm  
2.6 x 2.6 inch

8.391

1. Isacord 40 0670
2. Isacord 40 5822
3. Isacord 40 0776
4. Isacord 40 1375



Nb209\_48

90 x 90 mm  
3.5 x 3.5 inch

8.140

1. Isacord 40 4111
2. Isacord 40 0722
3. Isacord 40 1840
4. Isacord 40 1335
5. Isacord 40 0015



## Kinderen

Ck859

119 x 142 mm  
4.7 x 5.6 inch

30.121

1. Isacord 40 3815
2. Isacord 40 0101
3. Isacord 40 6141
4. Isacord 40 0630
5. Isacord 40 3910
6. Isacord 40 0811
7. Isacord 40 0015
8. Isacord 40 0904
9. Isacord 40 3241
10. Isacord 40 1701
13. Isacord 40 0015



11. Isacord 40 4174
12. Isacord 40 3815
14. Isacord 40 2153

12590-03

135 x 147 mm  
5.3 x 5.8 inch

22.117

1. Applique 1
2. Applique 2
3. Applique 1
4. Applique 2
5. Applique 1
6. Applique 2
7. Applique 1
8. Applique 2
9. Isacord 40 0015
10. Isacord 40 0020
13. Isacord 40 4230
16. Isacord 40 0112

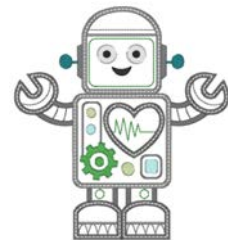

11. Isacord 40 5510
12. Isacord 40 5650
14. Isacord 40 4116
15. Isacord 40 0132
17. Isacord 40 0015

Ck867

122 x 133 mm  
4.8 x 5.2 inch

28.880

1. Applique 1
2. Applique 2
3. Applique 3
4. Isacord 40 5730
5. Isacord 40 2761
6. Isacord 40 0630
7. Isacord 40 3910
8. Isacord 40 0015
9. Isacord 40 0811
10. Isacord 40 2830
13. Isacord 40 3722



11. Isacord 40 4174
12. Isacord 40 1701
14. Isacord 40 0015
15. Isacord 40 1430

Cm031\_48

86 x 64 mm  
3.4 x 2.5 inch

6.433

1. Isacord 40 5730
2. Isacord 40 1352
3. Isacord 40 1755
4. Isacord 40 1730
5. Isacord 40 3820
6. Isacord 40 3040



12401-17

99 x 55 mm  
3.9 x 2.2 inch

1.345

1. Isacord 40 0731
2. Isacord 40 0630
3. Isacord 40 5934
4. Isacord 40 0111
5. Isacord 40 4240
6. Isacord 40 1342





Ck520

75 x 60 mm  
3 x 2.4 inch

11.019



1. Isacord 40 3906
2. Isacord 40 0132
3. Isacord 40 0015
4. Yenmet 7003
5. Isacord 40 3652
6. Isacord 40 0020
7. Isacord 40 0600
8. Isacord 40 2113



**Ck510**  76 x 60 mm  
3 x 2.4 inch  8.069



1. Isacord 40 5934
2. Isacord 40 3840
3. Isacord 40 3901
4. Isacord 40 0108
5. Isacord 40 0015
6. Isacord 40 3622
7. Isacord 40 4174
8. Isacord 40 0015



**Ck522**  71 x 53 mm  
2.8 x 2.1 inch  9.089

1. Isacord 40 3810
2. Isacord 40 0131
3. Isacord 40 0015
4. Isacord 40 0020
5. Isacord 40 0310
6. Isacord 40 1703
7. Yenmet 7021
8. Isacord 40 3353





**Ck863**  127 x 125 mm  
5 x 4.9 inch  19.354

1. Isacord 40 0630
2. Isacord 40 0506
3. Isacord 40 0630
4. Isacord 40 0015
5. Isacord 40 4103
6. Isacord 40 4111
7. Isacord 40 1701
8. Isacord 40 2830
9. Isacord 40 5912
10. Isacord 40 1730
11. Isacord 40 5510
12. Isacord 40 0811
13. Isacord 40 4174
14. Isacord 40 0352
15. Isacord 40 1805
16. Isacord 40 0015
17. Isacord 40 3151





Wish Upon My Star Light

**Nb198\_48**  94 x 72 mm  
3.7 x 2.8 inch  9.711

1. Isacord 40 2650
2. Isacord 40 0713
3. Isacord 40 2166
4. Isacord 40 1755
5. Isacord 40 3251
6. Isacord 40 1600
7. Isacord 40 2153
8. Isacord 40 2152
9. Isacord 40 2761





HUG ME!

**Be790307**  142 x 127 mm  
5.6 x 5 inch  19.667

1. Applique 1
2. Applique 3
3. Isacord 40 3130
4. Applique 1
5. Applique 3
6. Isacord 40 0003
7. Isacord 40 1720
8. Isacord 40 0020
9. Isacord 40 0520
10. Isacord 40 3541





SWEET  
Beep Beep!

**Be790311**  114 x 152 mm  
4.5 x 6 inch  12.320

1. Applique 1
2. Applique 3
3. Isacord 40 0933
4. Applique 1
5. Applique 3
6. Applique 1
7. Applique 3
8. Isacord 40 0776
9. Applique 1
10. Applique 3
11. Isacord 40 1900
12. Isacord 40 0176
13. Isacord 40 0015
14. Isacord 40 0020





**Be790305**  118 x 145 mm  
4.6 x 5.7 inch  13.118

1. Isacord 40 0015
2. Applique 1
3. Applique 3
4. Isacord 40 3541
5. Applique 1
6. Applique 3
7. Isacord 40 0345
8. Applique 1
9. Applique 3
10. Isacord 40 1900
11. Isacord 40 0020
12. Isacord 40 0015





Cute Frog

**Be790306**  132 x 151 mm  
5.2 x 6 inch  18.399

1. Isacord 40 0003
2. Applique 1
3. Applique 2
4. Isacord 40 0003
5. Isacord 40 3910
6. Isacord 40 0230
7. Isacord 40 2723
8. Isacord 40 1301
9. Isacord 40 2640
10. Isacord 40 0003
11. Isacord 40 3332





Cute Bee

**Be790309**  87 x 150 mm  
3.4 x 5.9 inch  13.252

1. Applique 1
2. Applique 3
3. Isacord 40 0015
4. Isacord 40 1900
5. Isacord 40 0020
6. Isacord 40 4116
7. Isacord 40 0176
8. Isacord 40 0015
9. Isacord 40 0310



DOG

**Be790310**  138 x 136 mm  
5.4 x 5.4 inch  16.278

1. Applique 1
2. Applique 3
3. Applique 1
4. Applique 3
5. Isacord 40 1161
6. Isacord 40 1141
7. Isacord 40 1161
8. Isacord 40 3654
9. Isacord 40 0176
10. Isacord 40 1141
11. Isacord 40 0020
12. Isacord 40 0015



I LOVE YOU

**Be790312**122 x 133 mm  
4.8 x 5.2 inch

22.489

1. Applique 1
2. Applique 3
3. Applique 1
4. Applique 3
5. Isacord 40 0015
6. Isacord 40 1600
7. Isacord 40 0108
8. Isacord 40 2912
9. Isacord 40 3600
10. Isacord 40 1141



11. Isacord 40 0020

**Be790313**99 x 102 mm  
3.9 x 4 inch

8.788

1. Applique 1
2. Applique 3
3. Isacord 40 3750
4. Isacord 40 1114
5. Isacord 40 1900
6. Isacord 40 3620
7. Isacord 40 2510
8. Isacord 40 5324
9. Isacord 40 1114
10. Isacord 40 1060
11. Isacord 40 4114
12. Isacord 40 0020
13. Isacord 40 0015



11. Isacord 40 4114
12. Isacord 40 0020

**Ck511**76 x 64 mm  
3 x 2.5 inch

6.803

1. Isacord 40 4174
2. Isacord 40 3600
3. Isacord 40 3840
4. Isacord 40 2900

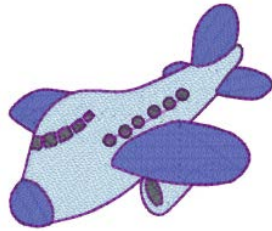
**Cm193\_48**107 x 127 mm  
4.2 x 5 inch

12.461

1. Applique 1
2. Applique 3
3. Applique 1
4. Applique 3
5. Isacord 40 2152
6. Isacord 40 3652
7. Isacord 40 2250
8. Isacord 40 3770
9. Isacord 40 2250
10. Isacord 40 0101

**Ck667**100 x 82 mm  
3.9 x 3.2 inch

5.568

1. Applique 1
2. Applique 2
3. Applique 3
4. Isacord 40 4103
5. Isacord 40 4610
6. Isacord 40 4220
7. Isacord 40 0015
8. Isacord 40 3544

**Ck738**89 x 86 mm  
3.5 x 3.4 inch

5.620

1. Isacord 40 3151
2. Isacord 40 3761
3. Isacord 40 2761
4. Isacord 40 1430
5. Isacord 40 0221
6. Isacord 40 5822
7. Isacord 40 0811
8. Isacord 40 0520
9. Isacord 40 1362

**Ck970**85 x 82 mm  
3.3 x 3.2 inch

16.571

1. Isacord 40 0151
2. Isacord 40 0152
3. Isacord 40 0124
4. Isacord 40 0131
5. Isacord 40 3150
6. Isacord 40 2830
7. Isacord 40 3040
8. Isacord 40 3640
9. Isacord 40 3710
10. Isacord 40 2051
11. Isacord 40 1725
12. Isacord 40 3743
13. Isacord 40 0015
14. Isacord 40 3743



11. Isacord 40 1725
12. Isacord 40 3743
14. Isacord 40 3743

**Cm147\_48**55 x 100 mm  
2.2 x 3.9 inch

6.170

1. Isacord 40 1755
2. Isacord 40 0713
3. Isacord 40 0704
4. Isacord 40 6141
5. Isacord 40 3251
6. Isacord 40 1600

**Cm348\_48**119 x 167 mm  
4.7 x 6.6 inch

22.995

1. Isacord 40 2155
2. Isacord 40 2761
3. Isacord 40 3130
4. Isacord 40 3251
5. Isacord 40 2650
6. Isacord 40 2640
7. Isacord 40 5610
8. Isacord 40 5722
9. Isacord 40 2504
10. Isacord 40 0713
11. Isacord 40 0822











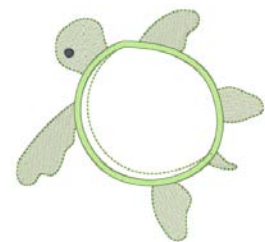













11. Isacord 40 0822

**Cm362\_48**120 x 113 mm  
4.7 x 4.4 inch

































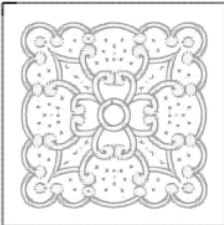

6.792



























































1. Isacord 40 6051
2. Isacord 40 5650
3. Isacord 40 6051
4. Isacord 40 5531
5. Isacord 40 4174
6. Isacord 40 5610





<b>Cm376_48</b>	 100 x 97 mm 3.9 x 3.8 inch	 2.696	<b>Nb193_48</b>	 113 x 96 mm 4.5 x 3.8 inch	 8.079
<ol style="list-style-type: none"> <li>1.  Isacord 40 0703</li> <li>2.  Isacord 40 0702</li> <li>3.  Isacord 40 0131</li> <li>4.  Isacord 40 0713</li> <li>5.  Isacord 40 0703</li> <li>6.  Isacord 40 0704</li> <li>7.  Isacord 40 3971</li> </ol>		<ol style="list-style-type: none"> <li>1.  Isacord 40 2363</li> <li>2.  Isacord 40 2650</li> <li>3.  Isacord 40 5912</li> <li>4.  Isacord 40 1600</li> <li>5.  Isacord 40 3920</li> <li>6.  Isacord 40 0821</li> <li>7.  Isacord 40 2830</li> <li>8.  Isacord 40 2153</li> </ol>			

## Borduren en kant



<b>21021-25</b>	 34 x 71 mm 1.3 x 2.8 inch	 4.748	<b>Oc00303</b>	 101 x 110 mm 4 x 4.4 inch	 35.018
<ol style="list-style-type: none"> <li>1.  Isacord 40 1252</li> </ol>		<ol style="list-style-type: none"> <li>1. Isacord 40 0015</li> </ol>			
<b>12659-01</b>	 45 x 58 mm 1.8 x 2.3 inch	 6.790	<b>12659-06</b>	 37 x 59 mm 1.4 x 2.3 inch	 6.465
<ol style="list-style-type: none"> <li>1.  Isacord 40 1352</li> <li>2.  Isacord 40 1430</li> </ol>		<ol style="list-style-type: none"> <li>1.  Isacord 40 4625</li> <li>2.  Isacord 40 4515</li> </ol>			
<b>Hg341_48</b>	 64 x 64 mm 2.5 x 2.5 inch	 5.561	<b>Nx957</b>	 98 x 88 mm 3.9 x 3.5 inch	 18.451
<ol style="list-style-type: none"> <li>1. Isacord 40 0015</li> <li>2.  Isacord 40 0020</li> </ol>		<ol style="list-style-type: none"> <li>1.  Isacord 40 1950</li> </ol>			
<b>Nx696</b>	 91 x 91 mm 3.6 x 3.6 inch	 9.346	<b>Fb461_48</b>	 122 x 121 mm 4.8 x 4.8 inch	 7.889
<ol style="list-style-type: none"> <li>1.  Yenmet 7025</li> </ol>		<ol style="list-style-type: none"> <li>1.  Isacord 40 0020</li> <li>2.  Isacord 40 1172</li> </ol>			

<b>12633-20</b>	 34 x 170 mm 1.4 x 6.7 inch	 12.897	<b>12508-08</b>	 40 x 151 mm 1.6 x 5.9 inch	 7.102
1. Isacord 40 0015			1.  Isacord 40 0352 2.  Isacord 40 4752 3.  Isacord 40 0124		
<b>12508-17</b>	 42 x 152 mm 1.6 x 6 inch	 7.962	 <b>Oc33411</b>	 24 x 177 mm 0.9 x 7 inch	 15.868
1.  Isacord 40 0352 2.  Isacord 40 4752 3.  Isacord 40 5552			1. Isacord 40 0015		
 <b>Oc33416</b>	 36 x 128 mm 1.4 x 5 inch	 16.090	<b>12485-12</b>	 41 x 139 mm 1.6 x 5.5 inch	 3.391
1.  Isacord 40 1902 2. Isacord 40 0015			1.  Isacord 40 1134 2.  Isacord 40 0520 3.  Isacord 40 4240 4.  Isacord 40 4111 5.  Isacord 40 0702 6.  Isacord 40 1430		
<b>21013-29</b>	 40 x 152 mm 1.6 x 6 inch	 7.569	<b>Be110415</b>	 44 x 172 mm 1.7 x 6.8 inch	 6.436
1.  Isacord 40 4332			1.  Isacord 40 6051 2.  Isacord 40 0811 3.  Isacord 40 1921		
<b>Fa981</b>	 35 x 142 mm 1.4 x 5.6 inch	 3.709	<b>21002-21</b>	 21 x 151 mm 0.8 x 5.9 inch	 3.176
1.  Isacord 40 1055			1.  Isacord 40 1252		
<b>21009-29</b>	 32 x 152 mm 1.3 x 6 inch	 4.649	<b>82005-40</b>	 26 x 240 mm 1 x 9.4 inch	 8.256
1.  Isacord 40 5210			1.  Isacord 40 0851		



<b>Na914_48</b>	 19 x 120 mm 0.7 x 4.7 inch	 4.691	<b>Nb520_48</b>	 26 x 176 mm 1 x 6.9 inch	 5.146
-----------------	---	---	-----------------	---	---



1.  Isacord 40 3151
2.  Isacord 40 3251
3.  Isacord 40 3150



1.  Isacord 40 0131
2.  Isacord 40 4174



















<b>Fb436_48</b>	 29 x 133 mm 1.1 x 5.2 inch	 4.735
-----------------	---	---

1.  Isacord 40 3130
2.  Isacord 40 3150
3.  Isacord 40 4240













## Seizoenen

 <b>Hg746_48</b>	 112 x 138 mm 4.4 x 5.4 inch	 17.815	<b>Nb754_48</b>	 114 x 128 mm 4.5 x 5 inch	 13.084
--	---	---	-----------------	---	---











1.  Isacord 40 3040
2.  Applique 1
3.  Applique 2
4.  Isacord 40 0221
5.  Applique 1
6.  Applique 2
7.  Isacord 40 0142
8.  Isacord 40 0108
9.  Applique 1
10.  Applique 2
11.  Isacord 40 0800
12.  Isacord 40 0020
13.  Isacord 40 1200
14.  Isacord 40 0020
15.  Isacord 40 0670
16.  Isacord 40 0142









1.  Yenmet 7037
2.  Isacord 40 2155
3.  Isacord 40 0651
4.  Isacord 40 0101
5.  Isacord 40 2532
6.  Isacord 40 0640
7.  Isacord 40 1352
8.  Yenmet 7030
9.  Isacord 40 0232
10.  Isacord 40 1123



 <b>21019-14</b>	 123 x 130 mm 4.8 x 5.1 inch	 23.294	<b>Hg795_48</b>	 89 x 164 mm 3.5 x 6.5 inch	 3.453
---	--	--	-----------------	---	---



1.  Isacord 40 1805
2.  Isacord 40 1805
3.  Isacord 40 1805
4.  Isacord 40 1912
5.  Isacord 40 0138
6.  Isacord 40 0020
7.  Isacord 40 0131
8.  Isacord 40 0015
9.  Isacord 40 0138
10.  Isacord 40 1805





1.  Isacord 40 5730
2.  Isacord 40 5513
3.  Isacord 40 4430
4.  Isacord 40 1032
5.  Isacord 40 1900
6.  Isacord 40 4113



 <b>12597-16</b>	 88 x 85 mm 3.5 x 3.3 inch	 15.862	<b>80009-17</b>	 86 x 130 mm 3.4 x 5.1 inch	 6.582
---	--	--	-----------------	---	---

1.  Isacord 40 0904
2.  Isacord 40 0940





1.  Isacord 40 5934
2.  Isacord 40 5866
3.  Isacord 40 5934



**He255**  133 x 127 mm  
5.2 x 5 inch  17.198

1. Isacord 40 0111
2. Isacord 40 1701
3. Isacord 40 1800
4. Isacord 40 1701
5. Isacord 40 1800
6. Isacord 40 2640
7. Isacord 40 5650
8. Isacord 40 5610
9. Isacord 40 0015
10. Isacord 40 0111
11. Isacord 40 1060
12. Isacord 40 3910
13. Isacord 40 0800
14. Isacord 40 0940
15. Isacord 40 0651
16. Isacord 40 0832
17. Isacord 40 0651
18. Isacord 40 0832
19. Isacord 40 3650
20. Isacord 40 1351
21. Isacord 40 0108



**He252**  88 x 145 mm  
3.5 x 5.7 inch  12.251



1. Isacord 40 1902
2. Isacord 40 1701
3. Isacord 40 1902
4. Isacord 40 0532
5. Isacord 40 0842
6. Isacord 40 0532
7. Isacord 40 0842
8. Isacord 40 1902
9. Isacord 40 0651
10. Isacord 40 1123
11. Isacord 40 5220
12. Isacord 40 5210
13. Isacord 40 5422
14. Isacord 40 0101
15. Isacord 40 1430
16. Isacord 40 1725
17. Isacord 40 0520
18. Isacord 40 0824
19. Isacord 40 3910
20. Isacord 40 3650
21. Isacord 40 3910
22. Isacord 40 1902
23. Isacord 40 3650
24. Isacord 40 1123
25. Isacord 40 5324
26. Isacord 40 1154



**Hg747\_48**  124 x 147 mm  
4.9 x 5.8 inch  18.378

1. Isacord 40 0970
2. Isacord 40 3770
3. Isacord 40 5912
4. Isacord 40 0520
5. Isacord 40 0811
6. Isacord 40 3350
7. Isacord 40 3040
8. Applique 1
9. Applique 2
10. Applique 1
11. Applique 2
12. Applique 1
13. Applique 2
14. Isacord 40 4073
15. Isacord 40 0020
16. Isacord 40 1200
17. Isacord 40 0101



**Nb759\_48**  99 x 62 mm  
3.9 x 2.4 inch  4.937

1. Yenmet 7037
2. Isacord 40 0640
3. Isacord 40 1352
4. Isacord 40 0232
5. Isacord 40 1123



**Hd976**  101 x 108 mm  
4 x 4.3 inch  18.674



1. Isacord 40 3962
2. Yenmet 7029
3. Isacord 40 0640
4. Isacord 40 0824
5. Isacord 40 0015
6. Isacord 40 0020
7. Isacord 40 0142
8. Isacord 40 3962
9. Isacord 40 0020
10. Isacord 40 0934
11. Isacord 40 0640
12. Isacord 40 0824
13. Isacord 40 5650
14. Isacord 40 5531
15. Isacord 40 1220
16. Isacord 40 5822
17. Isacord 40 5531
18. Isacord 40 0015
19. Isacord 40 5822



**Hg806\_48**  28 x 170 mm  
1.1 x 6.7 inch  4.988

1. Isacord 40 2530
2. Isacord 40 1900
3. Isacord 40 5730
4. Isacord 40 1114
5. Isacord 40 4430
6. Isacord 40 4113



**12415-32**  80 x 191 mm  
3.1 x 7.5 inch  10.937





































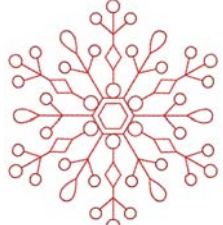





































1. YLI variations 8019





**12415-29**  108 x 172 mm  
4.3 x 6.8 inch  4.814



1. YLI variations 8019



 <b>12433-05</b>	 83 x 124 mm 3.3 x 4.9 inch	 15.348	<b>12417-04</b>	 84 x 97 mm 3.3 x 3.8 inch	 8.085
<ol style="list-style-type: none"> <li>1.  Isacord 40 1725</li> <li>2.  Isacord 40 5934</li> <li>3.  Isacord 40 0442</li> <li>4.  Isacord 40 2115</li> <li>5.  Isacord 40 2711</li> </ol>			<ol style="list-style-type: none"> <li>1.  Isacord 40 1010</li> <li>2.  Isacord 40 0811</li> <li>3.  Isacord 40 1311</li> <li>4.  Isacord 40 1543</li> </ol>		
<b>Be790303</b>	 70 x 70 mm 2.7 x 2.8 inch	 5.764	<b>He962_48</b>	 120 x 135 mm 4.7 x 5.3 inch	 4.128
<ol style="list-style-type: none"> <li>1.  Isacord 40 0532</li> <li>2.  Isacord 40 1300</li> <li>3.  Isacord 40 0020</li> <li>4.  Isacord 40 0015</li> </ol>			<ol style="list-style-type: none"> <li>1.  Isacord 40 1902</li> </ol>		
<b>12421-11</b>	 40 x 43 mm 1.6 x 1.7 inch	 3.965	<b>12421-37</b>	 67 x 61 mm 2.6 x 2.4 inch	 1.320
<ol style="list-style-type: none"> <li>1.  Isacord 40 0800</li> <li>2.  Isacord 40 0904</li> <li>3.  Isacord 40 0020</li> <li>4.  Isacord 40 0015</li> </ol>			<ol style="list-style-type: none"> <li>1.  Isacord 40 0020</li> </ol>		
<b>12421-03</b>	 46 x 48 mm 1.8 x 1.9 inch	 2.328	<b>Cm287_48</b>	 90 x 117 mm 3.6 x 4.6 inch	 18.749
<ol style="list-style-type: none"> <li>1.  Isacord 40 0020</li> <li>2.  Isacord 40 0015</li> <li>3.  Isacord 40 0111</li> </ol>			<ol style="list-style-type: none"> <li>1.  Isacord 40 0870</li> <li>2.  Isacord 40 1172</li> <li>3.  Isacord 40 0934</li> <li>4.  Isacord 40 1755</li> <li>5.  Isacord 40 0020</li> <li>6.  Isacord 40 5531</li> <li>7.  Isacord 40 5610</li> <li>8.  Isacord 40 5722</li> <li>9.  Isacord 40 2550</li> <li>10.  Isacord 40 0015</li> <li>13.  Isacord 40 1921</li> </ol>	<ol style="list-style-type: none"> <li>11.  Isacord 40 0713</li> <li>12.  Isacord 40 1840</li> <li>14.  Isacord 40 2241</li> </ol>	
<b>Cm426_48</b>	 46 x 96 mm 1.8 x 3.8 inch	 2.047	<b>Fq749_48</b>	 78 x 95 mm 3.1 x 3.7 inch	 5.765
<ol style="list-style-type: none"> <li>1.  Isacord 40 0761</li> <li>2.  Isacord 40 2155</li> <li>3.  Isacord 40 1725</li> <li>4.  Isacord 40 1902</li> <li>5.  Isacord 40 0010</li> </ol>			<ol style="list-style-type: none"> <li>1.  Isacord 40 1114</li> <li>2.  Isacord 40 1335</li> <li>3.  Isacord 40 5664</li> </ol>		





**He919\_48**  89 x 69 mm  
3.5 x 2.7 inch  5.245

1.  Isacord 40 3650
2.  Isacord 40 3840
3.  Isacord 40 3641



**Hg053\_48**  122 x 122 mm  
4.8 x 4.8 inch  15.370



1.  Isacord 40 5531
2.  Isacord 40 5643
3.  Isacord 40 1805









**Hg319\_48**  89 x 151 mm  
3.5 x 6 inch  8.681



1.  Isacord 40 5822





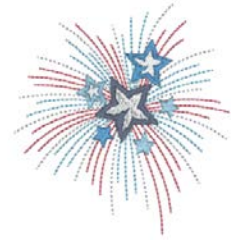

**Hg460\_48**  92 x 98 mm  
3.6 x 3.9 inch  7.166

1.  Isacord 40 3650
2.  Isacord 40 0015
3.  Isacord 40 1921
4.  Isacord 40 3840
5.  Isacord 40 3810
6.  Isacord 40 4071
7.  Isacord 40 3444



**Nb317\_48**  87 x 87 mm  
3.4 x 3.4 inch  2.064

1.  Isacord 40 0020
2.  Isacord 40 0600
3.  Isacord 40 0800
4.  Isacord 40 0020



**Na617**  96 x 96 mm  
3.8 x 3.8 inch  2.642

1.  Isacord 40 3543

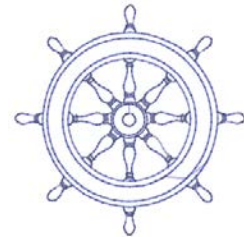

**Na592**  114 x 51 mm  
4.5 x 2 inch  1.939

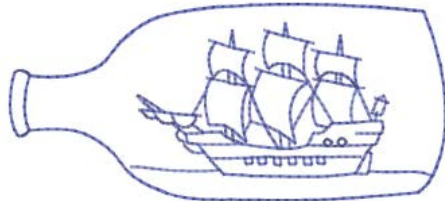

1.  Isacord 40 3543



**Nc009\_48**  18 x 94 mm  
0.7 x 3.7 inch  936

1.  Isacord 40 3641







**Na597**  57 x 53 mm  
2.2 x 2.1 inch  920

1.  Isacord 40 3543



**Nb036\_48**  36 x 70 mm  
1.4 x 2.8 inch  3.909

1.  Isacord 40 3770
2.  Isacord 40 0131
3.  Isacord 40 0622
4.  Isacord 40 0015







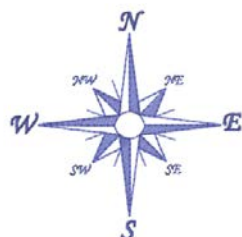





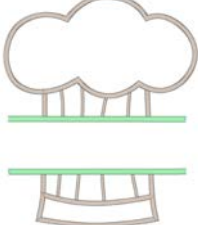

**Na614**  102 x 101 mm  
4 x 4 inch  2.867



1.  Isacord 40 3543



## Sport en hobby







<p><b>12472-01</b>  138 x 142 mm 5.4 x 5.6 inch  23.233</p> <ol style="list-style-type: none"> <li>1. Isacord 40 2504</li> <li>2. Isacord 40 3901</li> <li>3. Isacord 40 5610</li> <li>4. Isacord 40 4240</li> <li>5. Isacord 40 0015</li> <li>6. Isacord 40 0015</li> <li>7. Isacord 40 1123</li> <li>8. Isacord 40 0761</li> <li>9. Isacord 40 1902</li> <li>10. Isacord 40 2504</li> <li>11. Isacord 40 3901</li> <li>12. Isacord 40 5610</li> <li>13. Isacord 40 4240</li> <li>14. Isacord 40 1300</li> </ol> 	<p><b>12611-08</b>  80 x 120 mm 3.1 x 4.7 inch  5.770</p> <ol style="list-style-type: none"> <li>1. Applique 1</li> <li>2. Applique 2</li> <li>3. Applique 1</li> <li>4. Applique 2</li> <li>5. Isacord 40 1154</li> <li>6. Isacord 40 5440</li> <li>7. Isacord 40 1902</li> </ol> 
<p><b>12611-18</b>  130 x 158 mm 5.1 x 6.2 inch  8.045</p> <ol style="list-style-type: none"> <li>1. Applique 1</li> <li>2. Applique 2</li> <li>3. Isacord 40 0151</li> <li>4. Isacord 40 5440</li> </ol> 	<p><b>Nx737</b>  72 x 99 mm 2.8 x 3.9 inch  10.793</p> <ol style="list-style-type: none"> <li>1. Isacord 40 0015</li> <li>2. Yenmet 7005</li> <li>3. Isacord 40 3962</li> <li>4. Isacord 40 0020</li> </ol> 
<p><b>82014-28</b>  142 x 117 mm 5.6 x 4.6 inch  26.582</p> <ol style="list-style-type: none"> <li>1. Applique 1</li> <li>2. Applique 2</li> <li>3. Isacord 40 0105</li> <li>4. Isacord 40 0020</li> <li>5. Isacord 40 4073</li> <li>6. Isacord 40 1902</li> </ol> 	<p><b>12383-18</b>  91 x 171 mm 3.6 x 6.7 inch  5.182</p> <ol style="list-style-type: none"> <li>1. Isacord 40 4174</li> </ol> 
<p><b>Sp980</b>  63 x 64 mm 2.5 x 2.5 inch  11.286</p> <ol style="list-style-type: none"> <li>1. Isacord 40 0015</li> <li>2. Isacord 40 0142</li> <li>3. Isacord 40 0020</li> </ol> 	<p><b>Be790606</b>  100 x 86 mm 3.9 x 3.4 inch  7.445</p> <ol style="list-style-type: none"> <li>1. Isacord 40 0020</li> <li>2. Isacord 40 1306</li> </ol> 
<p><b>Be790608</b>  80 x 80 mm 3.2 x 3.1 inch  7.937</p> <ol style="list-style-type: none"> <li>1. Isacord 40 0020</li> </ol> 	<p><b>Be790603</b>  80 x 75 mm 3.2 x 2.9 inch  11.824</p> <ol style="list-style-type: none"> <li>1. Isacord 40 0015</li> <li>2. Isacord 40 3654</li> </ol> 

**Be790602**  80 x 75 mm  
3.1 x 3 inch  10.169

1.  Isacord 40 5643
2.  Isacord 40 5912
3.  Isacord 40 0015











**Sp989**  102 x 82 mm  
4 x 3.2 inch  10.827

1.  Isacord 40 4174
2.  Isacord 40 0142
3.  Isacord 40 3901
4.  Isacord 40 3962
5.  Isacord 40 0506
6.  Isacord 40 0520
7.  Isacord 40 0020













**Sr067**  87 x 97 mm  
3.4 x 3.8 inch  16.143

1.  Isacord 40 3910
2.  Isacord 40 0706
3.  Isacord 40 4531
4.  Isacord 40 4430
5.  Isacord 40 1106
6.  Isacord 40 0501
7.  Isacord 40 5500
8.  Isacord 40 0020
9.  Isacord 40 4010











**Fb148\_48**  101 x 89 mm  
4 x 3.5 inch  11.163

1.  Isacord 40 0131
2.  Isacord 40 0608
3.  Isacord 40 0941
4.  YLI variations 8016
5.  YLI variations 8007
6.  Isacord 40 1123
7.  Isacord 40 1172
8.  Isacord 40 1725
9.  Isacord 40 6141
10.  Isacord 40 0142
11.  Isacord 40 2810













**Sr589**  95 x 66 mm  
3.7 x 2.6 inch  14.868

1.  Isacord 40 0142
2.  Isacord 40 1220
3.  Isacord 40 1332
4.  Isacord 40 1334
5.  Isacord 40 3611
6.  Isacord 40 1800
7.  Isacord 40 0015
8.  Isacord 40 4174













**Rc244**  88 x 53 mm  
3.5 x 2.1 inch  12.558

1.  Isacord 40 0020
2.  Isacord 40 3600
3.  Isacord 40 4230
4.  Yenmet 7005
5.  Isacord 40 3910
6.  Isacord 40 1902
7.  Isacord 40 1912
8.  Isacord 40 0108
9.  Isacord 40 0020
10.  Isacord 40 0015
11.  Isacord 40 0124







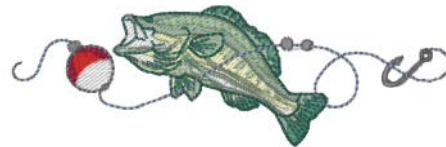







**Sr551**  120 x 38 mm  
4.7 x 1.5 inch  6.859

1.  Isacord 40 1902
2.  Isacord 40 2123
3.  Isacord 40 0015
4.  Isacord 40 0520
5.  Isacord 40 5664
6.  Isacord 40 5233
7.  Isacord 40 5374
8.  Yenmet 7032
9.  Isacord 40 0111
10.  Yenmet 7036







**80085-25**  135 x 166 mm  
5.3 x 6.5 inch  14.361

1.  Isacord 40 0015
2.  Isacord 40 0015
3.  Isacord 40 0015
4.  Isacord 40 0015
5.  Isacord 40 0020
6.  Isacord 40 0112
7.  Isacord 40 0142
8.  Isacord 40 0142
9.  Isacord 40 4620
10.  Isacord 40 0142
11.  Isacord 40 0015
12.  Isacord 40 1906
13.  Isacord 40 0020





## Dieren

**Wp415\_48**  132 x 148 mm  
5.2 x 5.8 inch  25.110



1.  Isacord 40 0941
2.  Isacord 40 0532
3.  Isacord 40 0945
4.  Isacord 40 0020









**Wp421\_48**  96 x 137 mm  
3.8 x 5.4 inch  14.219



1.  Isacord 40 1161
2.  Isacord 40 1876
3.  Isacord 40 1154











**Cm213\_48**  58 x 102 mm  
2.3 x 4 inch  7.866

1.  Isacord 40 1840
2.  Isacord 40 1055
3.  Isacord 40 1252
4.  Isacord 40 0651
5.  Isacord 40 0660
6.  Isacord 40 0020
7.  Isacord 40 1055















**Na248**  78 x 73 mm  
3.1 x 2.9 inch  10.132

1.  Isacord 40 0101
2.  Isacord 40 3971
3.  Isacord 40 2220
4.  Isacord 40 0132
5.  Isacord 40 2051
6.  Isacord 40 2155
7.  Isacord 40 2320
8.  Isacord 40 2220
9.  Yenmet 7023











**Hd977**  98 x 98 mm  
3.8 x 3.9 inch  13.738



1.  Isacord 40 3962
2.  Isacord 40 0015
3.  Isacord 40 0640
4.  Isacord 40 0824
5.  Isacord 40 2650
6.  Isacord 40 0020
7.  Isacord 40 0142
8.  Isacord 40 0640
9.  Isacord 40 0824
10.  Isacord 40 2650
11.  Isacord 40 2830
12.  Isacord 40 1352
13.  Yenmet 7029











**Lj598**  106 x 81 mm  
4.2 x 3.2 inch  15.746

1.  Isacord 40 0101
2.  Isacord 40 0131
3.  Isacord 40 0132
4.  Isacord 40 4174
5.  Isacord 40 0108
6.  Isacord 40 0020
7.  Isacord 40 5933
8.  Isacord 40 0453







**Cm220\_48**  71 x 72 mm  
2.8 x 2.8 inch  7.571

1.  Isacord 40 1755
2.  Isacord 40 0101
3.  Isacord 40 0142
4.  Isacord 40 0101
5.  Isacord 40 4071
6.  Isacord 40 0142
7.  Isacord 40 0934
8.  Isacord 40 0020





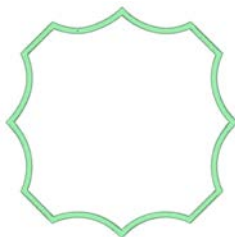

## Borduurraam

**12611-27**  137 x 137 mm  
5.4 x 5.4 inch  3.961

1.  Applique 1
2.  Applique 2
3.  Isacord 40 5440









**32078-04**  123 x 173 mm  
4.9 x 6.8 inch  1.978

1.  Isacord 40 0020
2.  Isacord 40 4174
3.  Isacord 40 0020
4.  Isacord 40 4174



**12630-07**  120 x 205 mm  
4.7 x 8.1 inch  6.820

1.  Isacord 40 1030
2.  Isacord 40 1030
3.  Isacord 40 1030
4.  Isacord 40 1030
5.  Isacord 40 1030
6.  Isacord 40 1030

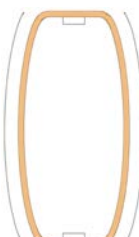

**12611-28**  140 x 140 mm  
5.5 x 5.5 inch  3.649

1.  Applique 1
2.  Applique 2
3.  Isacord 40 0703

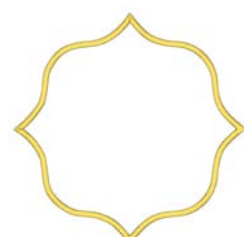

**12649-05** 91 x 88 mm 3.6 x 3.5 inch 9.087

1. Applique 1
2. Applique 2
3. Isacord 40 1840
4. Isacord 40 1860
5. Isacord 40 0015



**12606-26** 139 x 139 mm 5.5 x 5.5 inch 5.211

1. Isacord 40 0670
2. Isacord 40 0670
3. Isacord 40 0670

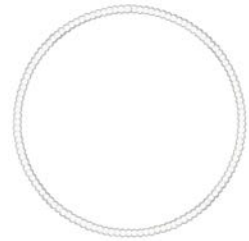

**12606-33** 43 x 70 mm 1.7 x 2.8 inch 2.376

1. Isacord 40 0670
2. Isacord 40 0670
3. Isacord 40 0670



**12606-37** 46 x 78 mm 1.8 x 3.1 inch 2.692

1. Isacord 40 0670
2. Isacord 40 0670
3. Isacord 40 0670



**32078-02** 123 x 173 mm 4.9 x 6.8 inch 1.181

1. Isacord 40 0020
2. Isacord 40 4174
3. Isacord 40 0020
4. Isacord 40 4174



**32078-03** 123 x 173 mm 4.9 x 6.8 inch 1.264

1. Isacord 40 0020
2. Isacord 40 4174
3. Isacord 40 0020
4. Isacord 40 4174

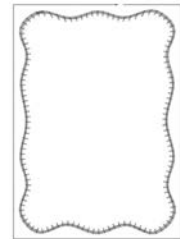

**Nz195** 77 x 77 mm 3 x 3 inch 15.343

1. Isacord 40 0660
2. Isacord 40 0713
3. Isacord 40 2153
4. Isacord 40 1362
5. Isacord 40 0870
6. Isacord 40 2830
7. Isacord 40 1725
8. Isacord 40 4071

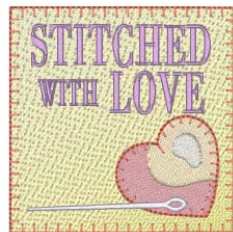

**12611-21** 156 x 72 mm 6.1 x 2.8 inch 11.513

1. Applique 1
2. Applique 2
3. Isacord 40 1703



**12611-23** 156 x 72 mm 6.1 x 2.8 inch 12.817

1. Applique 1
2. Applique 2
3. Isacord 40 1902



**12611-22** 156 x 72 mm 6.1 x 2.8 inch 12.504

1. Applique 1
2. Applique 2
3. Isacord 40 1703

































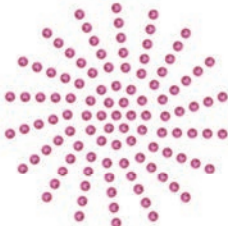













































**12611-24** 156 x 72 mm 6.1 x 2.8 inch 12.613

1. Applique 1
2. Applique 2
3. Isacord 40 1902



## DesignWorks

<p> <b>12448-11_cr</b>  84 x 124 mm 3.3 x 4.9 inch  174</p>	<p> <b>12448-09_pw</b>  121 x 161 mm 4.8 x 6.3 inch  8.265</p>
<p>1.  Swarovski 0280 2.  Swarovski 0280 3.  Swarovski 0280</p> 	<p>1.  Edding 10 2.  Edding 2 3.  Edding 8 4.  Edding 1</p> 
<p> <b>Dw11</b>  70 x 71 mm 2.8 x 2.8 inch  110</p>	<p> <b>21026-08_dw</b>  86 x 174 mm 3.4 x 6.9 inch  11.047</p>
<p>1.  Swarovski 0502</p> 	<p>1.  Edding 69 2.  Isacord 40 0020</p> 
<p> <b>21026-02_dw</b>  69 x 194 mm 2.7 x 7.6 inch  7.815</p>	<p> <b>21026-02_cr</b>  104 x 127 mm 4.1 x 5 inch  150</p>
<p>1.  Edding 69 2.  Applique 1 3.  Applique 2 4.  Isacord 40 0015 5.  Isacord 40 0020 6.  Isacord 40 0015</p> 	<p>1.  Swarovski 0280 2.  Swarovski 0280</p> 
<p> <b>21026-05_dw</b>  118 x 202 mm 4.6 x 7.9 inch  9.309</p>	<p> <b>12448-08_pw</b>  119 x 177 mm 4.7 x 7 inch  4.540</p>
<p>1.  Edding 9 2.  Isacord 40 0020</p> 	<p>1.  Edding 7</p> 
<p> <b>21022-13_dw</b>  106 x 193 mm 4.2 x 7.6 inch  15.285</p>	<p> <b>Dw07</b>  114 x 152 mm 4.5 x 6 inch  198</p>
<p>1.  Edding 34 2.  Edding 68 3.  Edding 6 4.  Applique 1 5.  Applique 2 6.  Isacord 40 2640 7.  Applique 1 8.  Applique 2 9.  Isacord 40 1352 10.  Isacord 40 1600 11.  Isacord 40 4111 12.  Isacord 40 4103 13.  Isacord 40 0017 14.  Isacord 40 2830</p> 	<p>1.  Swarovski 0237</p> 

**Dw05** 105 x 94 mm 4.1 x 3.7 inch 13.334

1. Isacord 40 2022
2. Cut 0001
3. Cut 0002
4. Cut 0003
5. Cut 0004
6. Isacord 40 2022



**Dw10** 184 x 184 mm 7.3 x 7.3 inch 5.939

1. Cut 0001
2. Cut 0002
3. Cut 0003
4. Cut 0004



**Be700121** 128 x 128 mm 5 x 5 inch 2.183

1. Isacord 40 3600
2. Isacord 40 1703



**Be700122** 119 x 37 mm 4.7 x 1.5 inch 4.124

1. Isacord 40 5833



**Be700123** 113 x 206 mm 4.4 x 8.1 inch 6.090

1. Punch 0004
2. Punch 0007



**Be700124** 141 x 134 mm 5.6 x 5.3 inch 6.184

1. Isacord 40 2300
2. Isacord 40 3901



## Index

### A

Aanschuiftafel.....	34
Afhechsteken instellen.....	47
Alfabetten .....	94

### B

Basisinstellingen herstellen.....	57
BERNINA dubbeltransport .....	61
Biezen.....	91
Borduurbestand, indeling.....	117
Borduurdichtheid wijzigen .....	136
Borduurmodule aansluiten .....	120
Borduurmodule voor de naaimodus verschuiven .....	129
Borduurmotief selecteren.....	121
Borduurmotiefgrootte niet-proportioneel wijzigen .....	134
Borduurmotiefgrootte proportioneel wijzigen .....	134
Borduurmotieven combineren.....	137
Borduurnaald bevestigen .....	122
Borduurraam afstellen.....	51
Borduurraam bevestigen .....	127
Borduurraam naar achteren verschuiven .....	128
Borduurraam virtueel plaatsen .....	129
Bovendraad inrijgen.....	39
Bovendraadcontrole instellen .....	54
Bovendraadspanning .....	50, 146
Bovendraadspanning instellen.....	47
BSR-naaivoet bevestigen .....	111

### C

Combinatiemodus .....	65, 137
-----------------------	---------

### D

Dealergegevens invoeren .....	56
Decoratieve steken.....	89
Draadvanger reinigen.....	152
Drielingnaald inrijgen.....	42

### E

eco-modus gebruiken .....	60
Eigen instellingen selecteren .....	54

### F

Firmware	
Functie inschakelen/uitschakelen .....	23
Navigatie.....	22

Waarden aanpassen.....	23
Firmware bijwerken .....	148
Firmwareversie controleren .....	148
Foutmeldingen .....	153
Functie inschakelen/uitschakelen.....	23

### G

Garengleidingsschijf bevestigen .....	33
Garenklosnetje gebruiken .....	33
Geluid instellen .....	55
Grijper oliën.....	150
Grijper reinigen.....	150

### H

Helderheid display instellen.....	56
Help openen.....	60

### K

Kinderslot .....	60
Kleur veranderen .....	140
Kniehevel bevestigen .....	31
Knoopsgaten .....	96
Knoopsgatsledevoet #3A kalibreren .....	58

### M

Machine afvoeren.....	161
Machine opbergen .....	161
Maximale naaisnelheid instellen .....	47
Milieubescherming .....	11

### N

Naaigids openen.....	60
Naailicht instellen.....	56
Naaivoet verwisselen.....	35
Naaivoetdruk instellen .....	36
Naaivoetstand met de kniehevel instellen .....	35
naald omhoog/omlaag zetten	
met pedaal.....	32
Naald vervangen .....	36
Naald, garen, stof .....	24
Naaldstop boven/beneden (permanent) instellen .....	38
Navigatie .....	22
Netsnoer.....	30
VS/Canada.....	30
Nuttige steken .....	74







BERNINA adviseert garen van *Mettler*<sup>®</sup>

BERNINA International AG | CH-8266 Steckborn Switzerland | [www.bernina.com](http://www.bernina.com) | © Copyright by BERNINA International AG

1028835\_30A.05  
2023-08\_NL

made to create **BERNINA**