



BERNINA 590

Brugsanvisning

Indholdsfortegnelse

VIGTIGE SIKKERHEDSFORSKRIFTER	10	2.4 Spoleholder	33
Vigtige meddelelser	12	Nedsænkbar spoleholder	33
1 Min BERNINA	14	Vandret spoleholder	34
1.1 Introduktion	14	2.5 Friarm	34
1.2 BERNINA kvalitetskontrol	14	2.6 Transportør	35
1.3 Velkommen i BERNINA's verden	14	Indstil transportøren	35
1.4 Oversigt maskine	16	2.7 Sybord	36
Oversigt af betjeningselementerne på forsiden	16	Brug af sybordet	36
Oversigt forsiden	17	Brug af kantanslag	36
Oversigt af siden	18	2.8 Syfod	36
Oversigt bagsiden	19	Indstil syfodspositionen med knæløfteren	36
1.5 Standardtilbehør	20	Indstil syfodspositionen med knappen «Syfod oppe/ nede»	37
Oversigt standardtilbehør til maskinen	20	Udskift syfoden	37
Anvendelse af net ledningen (kun USA/Canada)	21	Vælg syfoden på touchskærmen	37
Oversigt syfødder	22	Indstil syfodstryk	38
Tilbehørsboks	23	2.9 Indstruks indstil transportøren	38
1.6 Oversigt touchskærm	23	2.10 Nål og stingplade	38
Oversigt funktioner/skærbilleder	23	Udskift nålen	38
Oversigt systemindstillinger	24	Vælg nålen på touchskærmen	39
Oversigt udvalgsmenu syning	24	Vælg nåletype og nålestørrelse	39
Oversigt ikoner	25	Indstil nåleposition oppe/nede	40
1.7 Nål, tråd, stof	26	Indstil nåleposition venstre/højre	40
Oversigt nåle	26	Indstil nålestop oppe/nede (permanent)	40
Eksempel på betegnelsen af nålen	28	Skift stingplade	40
Valg af tråd	28	Vælg stingpladen i touchskærmen	41
Nål-tråd-kombination	29	2.11 Trådning	41
2 Sy forberedelser	30	Trådning af overtråd	41
2.1 Tilbehørsboks	30	Trådning af dobbeltnål	44
Tilbehørsboksen fjernes eller monteres på maskinen ...	30	Trådning af trippelnål	45
Opbevaring af tilbehøret	30	Spoling af undertråd	46
2.2 Tilslutning og start	31	Trådning af undertråden	47
Tilslut fodpedalen	31	Vis undertrådmængde	49
Tilslut maskinen	31		
Montering af knæløfteren	31		
Fastgør pegepenen	32		
Tænd maskinen	32		
2.3 Fodpedal	32		
Reguler hastigheden med fodpedalen	32		
Hæve eller sænke nålen	33		
Individuel programmering af fodpedalen	33		

3	Setup-program	50	4.3	Brug af eco-modus	70
3.1	Syindstillinger	50	4.4	Start broderivejledning	71
	Indstil overtrådsspændingen	50	4.5	Start hjælp	71
	Indstil den maksimale hastighed	50	4.6	Slet alle ændringer med «clr»	71
	Indstil hæftesting	50	5	Kreativ syning	72
	Indstil syfodens svæveposition	51	5.1	Oversigt udvalgsmenu syning	72
	Programmere «Mønsterslut»-knappen	51		Vælg søm	72
	Programmere «Tråd klip»-knappen	52	5.2	BERNINA overtransport	72
	Syfodsposition med nålestop nede	53		Brug af BERNINA overtransport	73
	Programmere knappen «Tilbagesyning»	53	5.3	Regulere hastighed	74
	Programmere fodpedalen	54	5.4	Indstil overtrådsspændingen	74
3.2	Broderiindstillinger	54	5.5	Redigere en søm	75
	Indstil overtrådsspændingen	54		Ændre stingbredde	75
	Indstil den maksimale hastighed	55		Ændre stinglængde	75
	Fastlæggelse af broderimotivets position ved åbning ...	55		Udign balancen	76
	Kalibrering af broderirammen	56		Indstil mønstergentagelse	76
	Indstil tykkelsen på stoffet	56		Indstil lange sting	76
	Tænding/slukning af funktionen Fjern tråd	57		Spejlvende søm	77
	Indstil hæftesting	57		Ændre sømmens længde	77
	Indstil trådclip	58		Indstille stingtællerfunktionen	77
	Skift måleenhed	58		Sy motiver med tredobbelt effekt	78
3.3	Vælg brugerdefinerede indstillinger	59		Tilbagesyning	78
3.4	Overvågningsfunktioner	60		Permanent tilbagesyning	78
	Indstil overtrådsindikator	60		Nøjagtig sting for sting tilbagesyning	78
	Indstil undertrådsindikator	60	5.6	Kombinere søm	78
3.5	Indstil lyd	60		Oversigt kombinationsmodus	78
3.6	Maskinens indstillinger	61		Opret sømkombinationer	79
	Valg af sprog	61		Gem en sømkombination	79
	Indstil skærmens lysstyrke	61		Indlæs en sømkombination	80
	Indstil syls	62		Overskriv en sømkombination	80
	Kontroller firmwareversionen	62		Slet en sømkombination	80
	Kontroller det samlede antal sting	63		Redigere en enkelt søm	80
	Indtast forhandler data	63		Slet en enkelt søm	81
	Gem service data	64		Tilføj en søm	81
	Tilbage til grundindstillingen	64		Tilpasning af sømlængde og sømbredde	81
	Slet brugerdata	65		Spejlvende en sømkombination	82
	Slet et motiv på et BERNINA USB-stik	65		Underindele en sømkombination	83
	Kalibrere den automatiske knaphulsod nr. 3A	66		Afbryd en sømkombination	83
	Opdater maskinens firmware	66		Hæfte en sømkombination	83
	Gendan sikkerhedskopierede data	67		Indstil mønstergentagelse	84
	Rengør trådfangeren	67			
	Smøring af maskinen	68			
	Parkering af broderimodulet	69			
4	Systemindstillinger	70			
4.1	Åben vejledning	70			
4.2	Start syvejledning	70			

5.7	Administration af sømmen	84	7.4	Sy korssting	110
	Gem sømindstillingerne	84	7.5	Bieser	110
	Gem søm i personlig hukommelse	85		Bieser	110
	Overskriv søm i personlig hukommelse	85		Oversigt bieser	111
	Indlæs sømme fra personlig hukommelse	85		Sy med indlægstråd	112
	Slet søm fra personlig hukommelse	85		Syning af bieser	112
	Gem en søm på et BERNINA USB-stik	86	8	Skrifttyper	113
	Indlæs søm fra BERNINA USB-stik	86	8.1	Oversigt skrifttyper	113
	Slet søm fra BERNINA USB-stik	86	8.2	Skriv en tekst	114
5.8	Hæftning	87	8.3	Ændre størrelse	114
	Hæft med «Hæfte» ikonet	87	9	Knaphuller	115
	Hæfte med «Mønsterslut»-knappen	87	9.1	Oversigt knaphuller	115
5.9	Udligning af stofhøjden	88	9.2	Brug af udligningsplader	116
5.10	Syning af hjørner	89	9.3	Brug af transporthjælp til knaphulssyning	117
6	Nyttesømme	90	9.4	Markér knaphuller	117
6.1	Oversigt nyttesømme	90	9.5	Indlægstråd	118
6.2	Sy ligesøm	93		Brug indlægstråd i automatisk knaphuls fod nr. 3A	118
6.3	Sy med automatisk hæfteprogram	93		Brug af trådinlæg i knaphuls fod nr. 3C (ekstra tilbehør)	119
6.4	Isyning af lynlås	94	9.6	Lav en syprøve	120
6.5	Isyning af lynlås nedefra og op på begge sider	95	9.7	Indstil afstand mellem stolperne	120
6.6	Forstærket ligesøm	96	9.8	Bestem knaphulslængden med den automatiske knaphuls fod nr. 3A	121
6.7	Sy forstærket zigzag	96	9.9	Bestem knaphulslængden med knaphuls fod nr. 3C ..	121
6.8	Stoppeprogram manuelt	97	9.10	Sy automatisk knaphul	122
6.9	Automatisk stopning	99	9.11	Programmere håndsytet knaphul	123
6.10	Forstærket automatisk stoppeprogram	99	9.12	Manuel syning af 7-trinsknaphul med knaphulsfoden 3C	123
6.11	Stopning med forstærket stoppeprogram	100	9.13	Manuel syning af 5-trinsknaphul med knaphulsfoden 3C	124
6.12	Kastning	101	9.14	Knaphullet sprættes op med en trensekniv	125
6.13	Sy dobbelt overlock	101	9.15	Knaphullet sprættes op med et knaphulsjern (ekstra tilbehør)	125
6.14	Smal kantstikning	102	9.16	Sy knappen på	126
6.15	Kantafslutning	102	9.17	Sy snørehuller	127
6.16	Afslut kanterne med kantlinialen (ekstra tilbehør) ...	102	10	Quiltning	128
6.17	Sy kanten	103	10.1	Oversigt quiltesømme	128
6.18	Sy blindsøm	104	10.2	Quiltning hæfteprogram	129
6.19	Sy synlig oplægning	105	10.3	Sy håndquiltesøm	129
6.20	Sy flad forbindelsessøm	105	10.4	Frihåndsquiltning	130
6.21	Sy risting	106			
7	Pyntesømme	107			
7.1	Oversigt pyntesømme	107			
7.2	Syning med kraftig undertråd	108			
7.3	Ændre stingtætheden	109			



11	BERNINA Sting Regulator (BSR)	131	13.5	Nål og stingplade	144
11.1	BSR-modus 1	131		Monter broderinål	144
11.2	BSR-modus 2	131		Vælg broderinålen på touchskærmen	144
11.3	BSR-funktion med ligesøm nr. 1	131		Vælg nåletype og nålestørrelse	144
11.4	BSR-funktion med zigzag søm nr. 2	131		Indstil nåleposition oppe/nede	145
11.5	Forberedelse til quiltning	131		Stingpladen monteres	145
	BSR-foden monteres	131		Vælg stingpladen i touchskærmen	146
	Skift syfodssålen	132		Untertråden hentes op	146
11.6	Brug af BSR-modus	133	13.6	Broderirammer	146
11.7	Hæftning	134		Oversigt broderiramme udvalg	146
	Hæfte i BSR-modus 1 med «Start/Stop»-knappen	134		Vælg broderiramme	146
	Hæfte i BSR-modus 2	134		Rivestabilisering	147
12	Min BERNINA broderi	135		Stabilisering, der klippes af	147
12.1	Oversigt broderimodul	135		Brug af spraylim	147
12.2	Standardtilbehør til broderimodul	135		Spraystivelse til yderligere afstivning	147
	Oversigt standardtilbehør til broderimodulet	135		Brug af strygeindlæg	147
12.3	Oversigt touchskærm	136		Brug af selvklæbende indlæg	147
	Oversigt funktioner/skærbilleder	136		Brug af vandopløseligt stabiliseringsmateriale	148
	Oversigt systemindstillinger	137		Forberedelse broderiramme	148
	Oversigt udvalgsmenu broderi	137		Sæt broderiramme på	149
12.4	Vigtige broderiinformationer	137		Oversigt broderifunktioner	150
	Overtråd	137		Centrere broderirammen til nålen	150
	Undertråd	138		Flyt broderirammen bagud	150
	Valg af broderifil format	138		Flyt broderimodulet til symodus	150
	Broderiprøve	138		Gitter tænd/sluk	151
	Størrelsen af broderimotivet	139		Vælg motivmidte	151
	Brodere motiver fra tredjepart	139		Virtuel placering af broderirammen	151
	Underlægningssting	139	14	Setup-program	152
	Satinsøm	139	14.1	Ændre broderiindstillinger i setup-programmet	152
	Fyldningssøm (step)	140	15	Kreativt broderi	153
	Forbindelsessting	140	15.1	Oversigt broderi	153
13	Broderi forberedelser	141	15.2	Vælg og udskift broderimotiv	153
13.1	Tilslutning af broderimodulet	141	15.3	Kontroller broderitid og broderimotiv størrelse	153
13.2	Fjern broderimodulet	141	15.4	Regulere hastighed	153
13.3	Forbered maskinen	142			
	Sænkning af transportør	142			
	Vælg broderimotiv	142			
13.4	Broderifod	142			
	Broderifoden monteres	142			
	Broderifoden vælges på touchskærmen	143			

15.5	Redigere broderimotiv	154	15.12	Administration af broderimotivet	176
	Oversigt redigere broderimotiv	154		Oversigt administration af broderimotivet	176
	Forstør billedet af broderimotivet	154		Gem broderimotivet i personlig hukommelse	176
	Reducere billedet af broderimotivet	154		Gem et broderimotiv på et BERNINA USB-stik	176
	Flyt billedet af broderimotivet	155		Overskriv et broderimotiv i personlig hukommelse	177
	Flyt det forstørrede billede af broderimotivet	155		Overskriv et broderimotiv på et BERNINA USB-stik	177
	Flyt broderimotiv	155		Importer et sømme	177
	Rotere broderimotiv	156		Indlæs broderimotiv fra personlig hukommelse	178
	Ændre broderimotiv størrelsen proportional	156		Indlæs broderimotiv fra BERNINA USB-stik	178
	Ændre broderimotiv størrelsen uproportionalt	156		Slet broderimotiv fra personlig hukommelse	178
	Spejlvending af broderimotivet	157		Slet broderimotiv fra BERNINA USB-stik	178
	Manipulering af tekst	157	16	Broderi	179
	Ændre stingtype	158	16.1	Broderi med «Start/Stop»-knappen	179
	Ændre stingtæthed	158	16.2	Forøge broderihastigheden	179
	Kontroller broderimotivets størrelse og placering	158	16.3	Indstil overtrådsspændingen	180
	Uendeligt broderi	159	16.4	Start broderi med fodpedal	180
	Duplikere broderimotiv	161	17	Tillæg	181
	Slet broderimotiv	161	17.1	Vedligeholdelse og rengøring	181
	Ændre rækkefølgen i en broderimotivkombination	162		Rengøring af skærm	181
	Fortryd indtastning	163		Rens transportøren	181
	Gruppere broderimotiver	163		Rengøring af griberen	181
				Smøring af griberen	182
15.6	Præcis punktplacering	164	17.2	Fejlfinding	184
	Præcis punktplacering	164	17.3	Fejlmeddelelse	186
	Fri punktplacering	165	17.4	Opbevaring og Bortskaffelse	191
15.7	Kombinere broderimotiver	166		Opbevaring af maskinen	191
	Kombinere broderimotiver	166		Bortskaffelse af maskinen	191
	Slet enkelt broderimotiv	166	17.5	Tekniske specifikationer	191
	Dupliker en kombination	167	18	Oversigt motiver	192
15.8	Skriv en tekst	168	18.1	Oversigt sømme	192
	Oversigt broderiskrift	168		Nyttesømme	192
	Skriv ord og sætninger	168		Knaphuller	192
	Redigere ord/sætninger	169		Pyntesømme	192
15.9	Ændre broderimotiv farver	170			
	Oversigt farve ændringer	170			
	Ændre farve	170			
	Ændre farve med farvehjulet	170			
	Ændre trådmærke	171			
15.10	Broderimotivet broderes	172			
	Oversigt broderimenu	172			
	Rifunktion	172			
	Flyt broderiramme	172			
	Broderiforløb ved trådbrud	173			
	Klip forbindelsessting	173			
	Reducere farveskift	173			
	Flerfarvet broderimotiv tænk/sluk	173			
	Uendeligt broderi	174			
	Farve information	175			
15.11	Friarmsborderi	175			



18.2	Oversigt broderimotiver	198
	Rediger broderimotiv	198
	Projekter	199
	Quiltsømme	200
	Udsmykning	209
	Børn	216
	Rammer	221
	Årstider	223
	Bordure og blonder	229
	Sport og hobby	234
	Dyr	238
	Blomster	239
	Designs med specielle effekter	244
	Indeks	249

VIGTIGE SIKKERHEDSFORSKRIFTER

Overhold følgende grundlæggendesikkerhedsforskrifter ved brug af din maskine. Læs venligst disse sikkerhedsforskrifter grundigt igennem, før maskinen tages i brug.

FARE!

Beskyttelse mod elektriske stød:

- Lad aldrig maskinen stå uden opsyn, mens den er tilsluttet lysnettet.
- Tag altid stikket ud af stikkontakten efter brug.

For beskyttelse mod LED stråling:

- Kig ikke direkte i lyskilden med forstørrelsesglas eller andre former for linser. LED-lampen svarer til beskyttelsesklasse 1M.
- Hvis LED-lampen er beskadiget eller defekt, skal du kontakte din BERNINA forhandler.

ADVARSEL

Beskyttelse mod forbrændinger, ildebrand, elektriske stød eller personskader:

- Brug kun den medfølgende netledning til at betjene maskinen. Netledningen til USA og Canada (netstik NEMA 1-15) må kun anvendes til en maksimal netspænding på 150 V.
- Maskinen må kun bruges til det formål, der beskrives i denne vejledning.
- Brug kun maskinen i tørre rum.
- Brug ikke maskinen, når den er fugtig eller i et fugtigt miljø.
- Brug ikke maskinen som legetøj. Vær ekstra forsigtig, når maskinen bruges af børn eller i nærheden af børn.
- Denne maskine kan bruges af børn fra 8 år og opefter. Personer med nedsatte fysiske, sensoriske eller mentale evner eller manglende erfaring og viden, kan når de er blevet undervist om sikker brug af maskinen og forstår de dermed forbundne risici, benytte maskinen. Ellers benyttes maskinen under opsyn af en sikkerhedsansvarlig person.
- Børn må ikke lege med maskinen.
- Rengøring og vedligeholdelse må ikke udføres af børn uden opsyn.
- Brug ikke denne maskine, hvis ledningen eller stikket er beskadiget, hvis maskinen ikke virker korrekt, den blevet tabt, beskadiget eller den er faldet i vandet. Bring i disse tilfælde maskinen til den nærmeste BERNINA specialforretning for eftersyn eller reparation.
- Brug kun tilbehør, der anbefales af producenten.

- Brug ikke maskinen, hvis ventilationsåbningerne er blokeret. Hold alle ventilationsåbninger og fodpedalen fri for fnug, støv og stofrester.
- Kom aldrig nogen form for genstande i maskinens åbninger.
- Anbring ikke noget på fodpedalen.
- Brug kun maskinen med den passende fodpedal af typen LV-1.
- Brug ikke maskinen, hvor der anvendes drivgasprodukter (spray) eller ilt.
- Hold fingrene væk fra alle bevægelige dele. Vær især forsigtig i nærheden af nålen.
- Undlad at trække eller skubbe stoffet under syning. Det kan medføre, at nålen knækker.
- Sæt hovedafbryderen på «0» ved arbejdsopgaver ved nålens område: F.eks. trådning, udskiftning af nål, syfod osv.
- Anvend aldrig bøjede nåle.
- Benyt altid en original BERNINA stingplade. Brug af en forkert stingplade kan medføre at nålen knækker.
- Sluk altid maskinen ved at sætte hovedafbryderen på «0» inden stikket trækkes ud af stikkontakten. Når stikket tages ud af stikkontakten, skal der altid trækkes i stikket og ikke i ledningen.
- Tag stikket ud, når dækslerne fjernes eller åbnes, maskinen smøres eller hvis der foretages anden rengøring og vedligeholdelsesarbejde nævnt i denne brugsanvisning.
- Denne maskine er dobbeltisoleret (undtagen USA, Canada og Japan). Brug kun originale reservedele. Se afsnittet om vedligeholdelse af dobbeltisolerede produkter.
- Lydtryksniveauet er under normale forhold mindre end 70 dB (A).

Vigtige meddelelser

Tilgængelighed af brugsanvisningen

Brugsanvisningen er en del af maskinen.

- Opbevar brugsanvisningen til maskinen på et passende sted i nærheden af maskinen og klar til fremtidig brug.
- Når maskinen videregives til tredjepart, skal du vedlægge maskinens brugsanvisning.

Anvendelsesformål

Din BERNINA maskine er konstrueret og designet til privat brug i hjemmet. Den er beregnet til syning i stof og andre materialer, som er beskrevet i denne vejledning. Enhver anden brug, betragtes som uhensigtsmæssigt. BERNINA påtager sig intet ansvar for følgerne af en fejlagtig anvendelse.

Udstyr og leveringsomfang

I denne vejledning er billedeksemplerne brugt til illustrative formål. Maskinerne og tilbehøret vist på billederne svarer ikke nødvendigvis til det faktiske omfang af leveringen af din maskine. Der kan ligeledes være ændringer i tilbehøret tilpasset det gældende land. Du kan købe nævnt eller vist tilbehør, som ikke er med i leveringsomfanget, som ekstra tilbehør hos en BERNINA-forhandler. Øvrigt tilbehør finder du under <https://www.bernina.com>.

Af tekniske grunde og med henblik på forbedring af produktet kan der til enhver tid foretages ændringer af maskinens udstyr og leveringsomfang uden forudgående varsel.

Vedligeholdelse af dobbeltisolerede produkter

Et dobbeltisoleret produkt er forsynet med to isoleringsenheder i stedet for jordforbindelse. Et dobbeltisoleret produkt er ikke udstyret med jordstik, og et sådant skal heller ikke anvendes. Vedligeholdelse af et dobbeltisoleret produkt kræver stor omhu og indgående kendskab til systemet og bør derfor kun udføres af kvalificeret personale. Anvend kun originale reservedele til service og reparation. Et dobbelt isoleret produkt er mærket på følgende måde: «Dobbeltisolering» eller «Dobbelt isoleret».



Produktet kan også være mærket med dette symbol.

Miljøbeskyttelse

BERNINA International AG tænker på miljøet. Vi stræber efter at formindske miljøpåvirkningen fra vores produkter, ved hele tiden at forbedre produktets design og produktionsteknologi.



Maskinen er kendetegnet med symbolet af en gennemstreget skraldespand. Det betyder at når maskinen ikke bruges mere, må maskinen ikke bortskaffes med normalt husholdningsaffald. Ukorrekt bortskaffelse kan føre til, at farlige stoffer kommer ind i grundvandet og dermed indtræde i vores fødekæde og dermed skade vores helbred.

Maskinen skal afleveres på et nærliggende indsamlingssted for genbrug af elektriske og elektroniske apparater. Det er gratis. For oplysninger om indsamlingssteder, skal du kontakte din kommune. Ved køb af en ny maskine er forhandleren forpligtet til at tage den gamle maskine tilbage gratis og bortskaffe den korrekt.

Hvis maskinen indeholder personlige data, er du selv ansvarlig for at slette dataene, inden du afleverer maskinen tilbage.

1 Min BERNINA

1.1 Introduktion

Med din BERNINA 590 kan du sy, brodere og quilte. Både fine silke eller satin stoffer samt tunge linned, fleece og denim stoffer kan sys med denne maskine. Talrige nyttesømme, pyntesømme, knaphuller og broderimotiver er tilgængelige.

Ud over denne brugsanvisning, råder maskinen over følgende hjælpeprogrammer, som til enhver tid hjælper dig med detaljer og hjælpeindstillinger til betjeningen af din BERNINA 590.

Vejledningen giver oplysninger og forklaringer om forskellige områder inden for syning og broderi samt om forskellige sømme.

Syvejledningen oplyser om hjælpemidler til syprojekter. Efter indtastning af stoffet og det ønskede syprojekt, vises der f.eks. forslag til den optimale nål og passende syfod.

Broderivejledningen oplyser om hjælpemidler til broderiprojekter. Efter indtastning af stoffet og det ønskede broderiprojekt, vises der f.eks. forslag til den optimale nål og passende broderifod.

Hjælpeprogrammet omfatter oplysninger om de enkelte sømme, funktioner og anvendelser på skærmen.

Yderligere information

Udover denne brugsanvisning til din BERNINA 590 er yderligere informationsmateriale inkluderet.

Den aktuelle version af brugsanvisningen, samt mange andre oplysninger rundt om maskinen og tilbehør, kan findes på vores hjemmeside <http://www.bernina.com>

1.2 BERNINA kvalitetskontrol

Alle BERNINA maskiner monteres omhyggeligt og gennemgår en omfattende funktionstest. Derfor viser den integrerede stingtæller, at der allerede er syet sting på maskinen, de er udelukkende blevet syet som test og kvalitetskontrol. Trods den efterfølgende grundige rengøring, kan trådrester i maskinen ikke udelukkes.

1.3 Velkommen i BERNINA's verden

Made to create, er sloganet for BERNINA. Ikke kun med vores maskiner, vi støtter dig i at realisere dine ideer. Gennem de nedenstående tilbud giver vi dig derudover mange idéer og vejledninger til dine fremtidige projekter samt mulighed for at udveksle idéer med andre sy-, quilte- og broderientusiaster. Vi ønsker dig god fornøjelse.

BERNINA YouTube Channel

På YouTube tilbyder vi dig et stort udvalg af vejledningsvideoer og hjælp til vores maskiners vigtigste funktioner. Der findes også detaljerede forklaringer til mange syfødder, så dine projekter bliver en succes.

<http://www.youtube.com/BerninaInternational>

Tilgængelig på engelsk og tysk.

Inspiration – sy magasin

Leder du efter ideer, mønstre og anvisninger til fantastiske projekter? Så er BERNINA magasinet «Inspiration» lige noget for dig. «Inspiration» tilbyder kvartalsvist fantastiske sy-, quilte- og broderi-idéer. Fra sæsonbetonede modetrends over trendy tilbehør og praktiske råd til originale dekorationer til dit hjem.

<http://www.bernina.com/inspiration>

Magasinet fås på engelsk, tysk, hollandsk og fransk. Ikke tilgængelig i alle lande.

BERNINA Blog

Raffinerede instruktioner, gratis mønstre og broderimotiver samt mange nye ideer: Alt det kan findes hver uge i BERNINA-bloggen. Vores eksperter giver værdifulde tips og forklarer trin for trin, hvordan man får det ønskede resultat. I communityet kan du uploade dine egne projekter og udveksle ideer med andre sy-, quilte- og broderientusiaster..

<http://www.bernina.com/blog>

Tilgængelig på engelsk, tysk og hollandsk.

BERNINA Social Media

Følg os på de sociale netværk for at høre mere om arrangementer, spændende projekter samt tips og tricks til syning, quiltning og broderi. Vi holder dig ajour og ser frem til at vise dig forskellige højdepunkter fra BERNINA's verden.

<http://www.bernina.com/social-media>



1.4 Oversigt maskine

Oversigt af betjeningslementerne på forsiden



1 Tilbagesyning

2 Trådclip

3 Syfod oppe/nede

4 Start/Stop

5 Mønsterslut

6 Nål oppe/nede

7 Øverste multifunktionsknop

8 Nederste multifunktionsknop

9 Nål venstre/højre

Oversigt af siden



- | | | | |
|---|-----------------------|----|---|
| 1 | Stik til fodpedalen | 7 | Nedsænkelig spoleholder |
| 2 | Transportør oppe/nede | 8 | Ventilationshuller |
| 3 | PC stik | 9 | Håndhjul |
| 4 | USB-port | 10 | Hovedafbryder |
| 5 | Spoleholder | 11 | Stik til net ledning |
| 6 | Spoleenhed | 12 | Magnetisk holder til indtastningspennen |







Oversigt bagsiden











- | | | | |
|---|----------------------------|----|------------------|
| 1 | Ventilationshuller | 9 | Spoleenhed |
| 2 | Tilslutning til sybord | 10 | Tråd forspænding |
| 3 | Tilslutning til stoppering | 11 | Trådgiver |
| 4 | BERNINA overtransport | 12 | Trådføring |
| 5 | Bærehåndtag | 13 | Trådclip |
| 6 | Spoleholder | 14 | BSR stik |
| 7 | Øje til trådføring | 15 | Transportør |
| 8 | Nedsænkbar spoleholder | 16 | Stingplade |

1.5 Standardtilbehør

Oversigt standardtilbehør til maskinen

Billede	Navn	Anvendelse
	Støvhætte	Til at beskytte maskinen mod støv og snavs.
	Tilbehørsboks	Til at opbevaring af standardtilbehøret og ekstratilbehøret.
	Knæløfter/Frihåndssystem (FHS)	Til at hæve og sænke syfoden.
	Sybord	Til at udvide syområdet.
	Sømlineal til sybord	Til hjælp ved brede stikninger.
	Stikkesting- og CutWorkstingplade	Til syning ved stikkesting og CutWorkprojekter.
	Trådrollestop	Til en ensartet afvikling af tråden fra spolen. 3 forskellige størrelser til forskellige størrelser trådspoler.
	Spole 4 styk, hvoraf 1er i maskinen	Til opspoling af undertråd.
	Skumunderlag 2 styk	Til at forhindre tråden i at glide under spoleholderen, og sidder fast eller knækker.















Billede	Navn	Anvendelse
	Pegepen	Til præcis betjening af touchskærmen.
	Trensekniv	Til at adskille sømme eller skære knaphuller op.
	Udligningsplader	Til at forhindre en skrå stilling af syfoden, mens du glider over tykke sømme.
	Nålesortiment	Til alle almindelige syprojekter.
	Skruetrækker, rød (flad)	Til at løsne og stramme skruer.
	Rensebørste	Til rengøring af transportør og griberområde.
	Maskinolie	Til smøring af maskinen.
	Net ledning	Til at forbinde maskinen med lysnettet.
	Fodpedal	Til at starte og stoppe maskinen. Til at styre maskinens hastighed.

Anvendelse af net ledningen (kun USA/Canada)

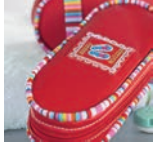
Maskinen har et polariseret stik (et stik er bredere end det andet). For at mindske risikoen for elektrisk stød, kan dette stik kun passe ind i stikkontakten på én måde. Hvis det ikke passer i stikkontakten, skal du vende stikket. Hvis det stadig ikke passer, skal du kontakte en kvalificeret elektriker, der kan installere en passende stikkontakt. Du må ikke ændre stikket på nogen måde.

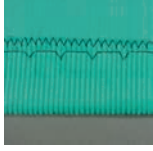
Oversigt syfødder

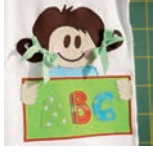
Medfølgende standard syfødder

Billede	Nummer	Navn	Anvendelse	Eksempel
	# 1C	Standardfod	Til syning af forskellige nytte- og pyntesøm. Til at sy frem og tilbage.	
	# 1D	Standardfod	Til syning af forskellige nytte- og pyntesøm med overtransport. Til at sy frem og tilbage.	
	# 2A	Overlockfod	Til overlocksøm over kanten af stoffet.	
	# 3A	Automatisk knaphulsfod	Til automatisk syning af knaphuller.	
	# 4D	Lynlåsfod	Påsyning af lynlåse med overtransport.	
	# 5	Blindstingsfod	Til blindstingsssyning.	
	# 20C	Åben broderifod	Til syning af applikationer og dekorative motiver.	
	# 42	BERNINA Sting Regulator (BSR)	Til frihåndsqviltning med en regelmæssig stinglængde.	

Tilbehørsboks



- | | | | |
|---|---------------|---|--|
| 1 | Skuffe | 5 | Skumunderlag |
| 2 | Syfødder | 6 | Automatisk knaphulsfod |
| 3 | Spoleholder | 7 | Nålesortiment |
| 4 | Trådrollestop | 8 | Syfodsholder til 5,5 mm og 9,0 mm fødder |

1.6 Oversigt touchskærm

Oversigt funktioner/skærbilleder

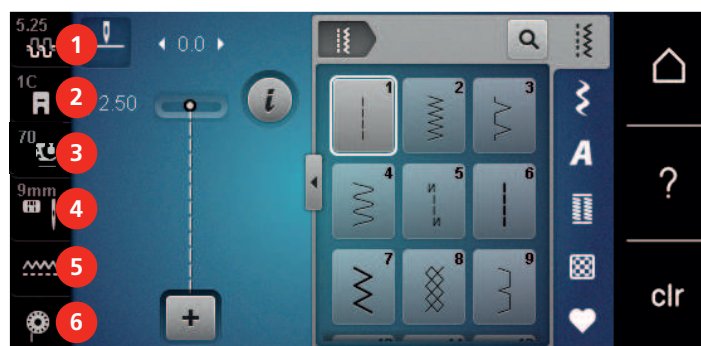

- | | | | |
|---|-------------------------------|---|--------------------------|
| 1 | Overtrådsspænding | 4 | Stingplader-/Nåle udvalg |
| 2 | Syfodsindikator/Syfods udvalg | 5 | Transportør oppe/nede |
| 3 | Syfodstryk | 6 | Fyldmængde undertråd |

Oversigt systemindstillinger

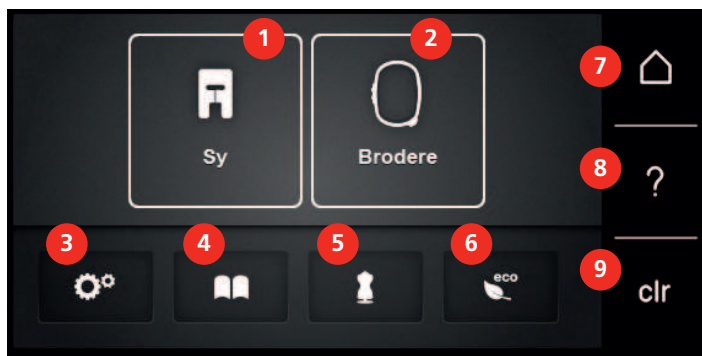





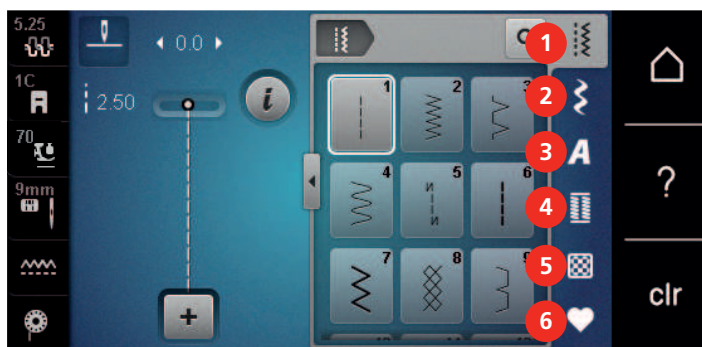





- | | | | |
|---|--------------------------------|---|--------------------------------|
| 1 | Symodus | 6 | eco-modus |
| 2 | Broderimodus | 7 | Home |
| 3 | Setup-program | 8 | Hjælp |
| 4 | Vejledning | 9 | Tilbage til grundindstillingen |
| 5 | Syvejledning/Broderivejledning | | |

Oversigt udvalgsmenu syning



- | | | | |
|---|-------------|---|----------------------|
| 1 | Nyttesømme | 4 | Knaphuller |
| 2 | Pyntesømme | 5 | Quiltesømme |
| 3 | Skrifttyper | 6 | Personlig hukommelse |

Oversigt ikoner

Ikon	Navn	Anvendelse
	i-dialog	Under ikonet «i»-dialog finder du forskellige funktioner til at redigere sømmen.
	Luk	Vinduet lukkes og de ændrede indstillinger bibeholdes.
 	Ikonerne «-/+»	Med ikonerne «-» og «+» ændres indstillingsværdierne.
	Gul ramme om ikonet	En gul ramme om ikonet angiver, at en indstilling eller værdi er blevet ændret i denne funktion. Dette kan nulstilles til grundindstillingen ved at trykke på ikonet med den gule ramme.
	Bekræft	Bekræfter de ændrede indstillinger. Vinduet lukkes.
	Afbryd	Funktionen annulleres. Vinduet lukkes og ændringer gemmes ikke.
	Skyder	Med skyderen ændres indstillingsværdierne.
	Kontakt	Med kontakten tændes og slukkes funktioner.
	Historikforløb	Ved hjælp af historikforløb kan der rulles gennem skærbilledet og tilbage til foregående skærbilleder.







Bemærk: Nogle skærme indeholder flere funktioner, end der kan vises på én gang. Skjulte funktioner kan vises ved, at du stryger opad eller nedad med fingeren eller indtastningspennen.



1.7 Nål, tråd, stof

Med tiden bliver nålen slidt. Den bør derfor udskiftes med jævne mellemrum. Kun en intakt spids fører til en perfekt søm. Generelt gælder: Jo finere stof, desto finere skal nålen være. De viste nåle er ordnet efter maskinens standard- og ekstra tilbehør.

- Nålestørrelse 70, 75: til lette stoffer.
- Nålestørrelse 80, 90: til medium stoffer.
- Nålestørrelse 100, 110 og 120: til kraftige stoffer.

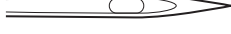
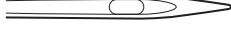
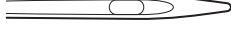
Oversigt nåle

Billede	Navn på nålen	Beskrivelse af nålen	Anvendelse
 ☒	Universal nål 130/705 H 60-120	Lettere afrundet spids	Til næsten alle naturlige og syntetiske stoffer (vævet og stikket stof, trikotage).
 ■	Stræk nål 130/705 H-S 75, 90	Medium kuglespids, specielt øje og nåleudskæring	Til jersey, trikot, strik, strækstoffer.
 ■	Jersey-nål/Broderinål 130/705 H SUK 60-100	Mellemfin kuglespids	Til vævede og strikkede stoffer. Til broderi.
 ■	Jeans nål 130/705 H-J 80-110	Spids, slank spids, forstærket skaft	Til kraftige stoffer såsom denim, kanvas eller arbejdstøj.
 ■	Læder nål 130/705 H LR 90, 100	Skærespids (LR = Læder skærespids)	Til alt læder, vinyl, kunstlæder, plastik, folier.
 ■	Microtex nål 130/705 H-M 60-110	Meget tynd spids og slank nål	Til mikrofiber og silke.
 ■	Quilt nål 130/705 H-Q 75, 90	Let afrundet slank spids	Til sammensyning og stikninger.
 ■	Broderinål 130/705 H-E 75, 90	Let kuglespids og specielt bredt nåleøje og bred udskæring	Til broderi på alle natur- og syntetiske stoffer.
 ☒	Nål til fine materialer 130/705 H SES 70, 90	Let kuglespids	Til fint vævet og strikket stof. Til broderi på fine, sarte stoffer.

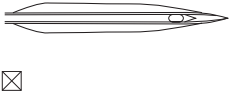
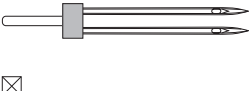
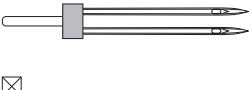
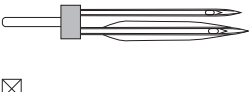
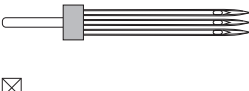
Billede	Navn på nålen	Beskrivelse af nålen	Anvendelse
	Metalfilnål 130/705 H METAFIL 80	Langt nåleøje (2 mm) i alle nålestørrelser	Til syning eller brodering med metaltråde.
	Cordonnet nål 130/705 H-N 70-100	Langt nåleøje (2 mm) i alle nålestørrelser	Stikninger med tyk tråd.
	Filtelnål PUNCH	Nål med modhager	Til filtning.
	Wing nål (hulsøm) 130/705 H WING 100-120	Bredt nåleskaft med vinger	Til syning med hulsøm.
	Universal dobbeltnål 130/705 H ZWI 70-100	Nåleafstand: 1.0/1.6/2.0/2.5/ 3.0/4.0/6.0/8.0	Til synlige sømme i elastiske stoffer; bieser, dekorativ syning.
	Dobbelt stræk nål 130/705 H-S ZWI 75	Nåleafstand: 2.5/4.0	Til synlige sømme i elastiske stoffer; bieser, dekorativ syning.
	Dobbelt wing nål 130/705 H ZWIHO 100	Nåleafstand: 2.5	Specialeffekter med hulsømsbroderi.
	Tripelnål universal 130/705 H DRI 80	Nåleafstand: 3.0	Til synlige sømme i elastiske stoffer, dekorativ syning.

Eksempel på betegnelsen af nålen

Det mest almindelige anvendte system til husholdningsmaskiner er 130/705-systemet. Det forklares her ved hjælp af en grafik på en Jersey-/stræknål.

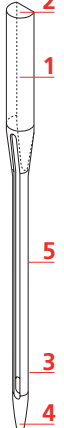
	<p>130/705 H-S/70</p> <p>130 = Skaft længde (1)</p> <p>705 = Fladt skaft (2)</p> <p>H = Nåleudskæring (3)</p> <p>S = Nålespids (her mellemfin kuglespids) (4)</p> <p>70 = Nålestørrelse 0.7 mm (5)</p>
---	--

Valg af tråd

For at opnå det bedste resultat spiller kvaliteten af nål, tråd og stof en stor rolle.

Det anbefales at bruge tråd fra kendte fabrikker, for at opnå et godt resultat.

- Bomuldstråden har naturfiberens fordele og er derfor især egnet til syning i bomuldsstoffer.
- Hvis bomuldstråden er merciseret, har den et let blankt skær og beholder sine egenskaber ved vask.
- Polyestertråden har stor slidstyrke og er særdeles farveægte.
- Polyestertråden er mere elastisk og anbefales, når der kræves en stærk og strækbar søm.
- Rayontråd er en blød viskosefiber og fremhæves med en flot glans.
- Rayontråden egner sig frem for alt til pyntesøm, da det giver en flot effekt.

Nål-tråd-kombination

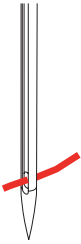
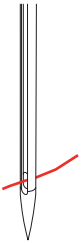
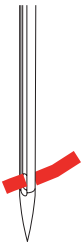
	Nål-tråd-kombinationen er rigtig hvis tråden under syning løber ubesværet ned i den lange rille på nålens forside og gennem nåleøjet. Tråden bliver syet perfekt.
	Tråden kan knække og forårsage fejlsting, hvis tråden har for meget spillerum i den lange rille og i nåleøjet.
	Tråden kan knække og blive fanget, hvis tråden gnider mod kanten af den lange rille og det kan medføre at tråden ikke føres optimalt gennem nåleøjet.

2 Sy forberedelser

2.1 Tilbehørsboks

Tilbehørsboksen fjernes eller monteres på maskinen

Tilbehørsboksen er monteret på maskinen med fire magneter. Skuffen skal integreres i tilbehørsboksen for montering.

- > Håndtaget foldes op og holdes fast.
- > Tilbehørsboksen vippes lidt fremad og trækkes væk.



- > Lågerne på tilbehørsboksen lukkes.
- > Tilbehørsboksen fastgøres på maskinen med bagsiden mod maskinen.

Opbevaring af tilbehøret

PAS PÅ

Forkert placering af spolen

Den sølvfarvede sensoroverflade på spolen kan blive ridset.

- > Sørg for, at den sølvfarvede sensoroverflade på spolen vender mod højre, når spolen lægges på plads i tilbehørsboksen.

- > Sæt holderne (1) til spoler, fødder og nåle ind.
- > Opbevar små dele i skuffen (2), f.eks. olie.
- > Læg spolerne i rum (3) i tilbehørsboksen, så de sølvfarvede sensorer vender mod højre.
- > Tryk udløserknappen ned, for at tage spolen ud.
- > Sæt de små og mellemstore trådullestop på stiften (4).
- > Opbevar skumunderlagene i rummet (5).
- > Opbevar den automatiske knaphuls fod nr. 3A i rummet (6).
- > Opbevar det medfølgende nålesortiment i specialrummet (7).
- > Opbevar syfødderne i holderne (1) (5,5 mm og 9,0 mm).



2.2 Tilslutning og start

Tilslut fodpedalen

- > Rul ledningen på fodpedalen ud, i den ønskede længde.



- > Indsæt stikket fra fodpedalen i stikket på maskinen.



Tilslut maskinen

- > Sæt net ledningen i stikket på maskinen.



- > Sæt stikket på net ledningen i stikkontakten.

Montering af knæløfteren



Er der behov for det, kan din BERNINA-forhandler tilpasse knæløfterens position.

- > Indsæt knæløfteren i åbningen på forsiden af maskinen.

- > Indstil sædehøjden, så knæløfteren kan betjenes med knæet.



Fastgør pegepenen

- > Sæt pegepenen fast i magnetholderen.



Tænd maskinen

- > Sæt hovedafbryderen på «I», for at tænde maskinen.



2.3 Fodpedal

Reguler hastigheden med fodpedalen

Med fodpedalen kan hastigheden reguleres trинløst.

- > Tryk forsigtigt fodpedalen ned, for at starte maskinen.
- > Ved større tryk på fodpedalen, sys der hurtigere.
- > Slip fodpedalen for at stoppe maskinen.



Hæve eller sænke nålen

- > Tryk med hælen på fodpedalen for at stille nålen op eller ned.



Individuel programmering af fodpedalen

Fodpedalen, dvs. back-kick funktionen kan indstilles individuelt (se side 54).

2.4 Spoleholder

Nedsænkbare spoleholder

Hævning af nedsænkbare spoleholder



Ved metal- andre specialtråde anbefales det at bruge den nedsænkbare spoleholder.

Den nedsænkbare spoleholder skal bruges til syning med flere tråde og kan også bruges til opspoling under syning.

- > Spoleholderen hæves ved at trykke den ned med fingeren og derefter slippe.



- > Spoleholderen låses ved at dreje den mod uret, indtil den rammer anslaget.
- > Fastlåsningsen løsnes ved at dreje spoleholderen med uret, indtil den rammer anslaget.
- > Spoleholderen sænkes ved at trykke den ned, indtil den går i indgreb.

Påsat skumunderlag og trådrolle

Skumunderlaget forhindrer at tråden hænger fast i den nedsænkbare spoleholder.

- > Sæt skumunderlaget på den nedsænkbare spoleholder.

- > Sæt trådspolen på spoleholderen.



Vandret spoleholder

Brug af skumunderlag, trådrulle og trådrullestop

Trådrullestop sikrer en ensartet afvikling af tråden fra spolen. Trådrullestop bruges kun ved den vandrette spoleholder.

- > Sæt skumunderlaget på spoleholderen.
- > Sæt trådspolen på spoleholderen.
- > Sæt den passende trådrullestop på trådspolen, så der ikke er nogen afstand mellem trådstopperne og trådrullen.



Brug af trådnet

Trådnettet holder tråden på spolen og forhindrer knuder og trådbrud.

- > Skub trådnettet over trådspolen, hvis det er til rådighed.



2.5 Friarm

BERNINA 590 har en stabil konstrueret friarm, til højre for nålen er der meget plads til store projekter.

2.6 Transportør

Indstil transportøren

PAS PÅ

Forkert håndtering af stoffet

Skader på nål og stingplade.

- > Lad syarbejdet glide regelmæssigt.

Ved hvert sting bevæger transportøren sig et trin fremad. Længden af dette trin afhænger af den valgte stinglængde.

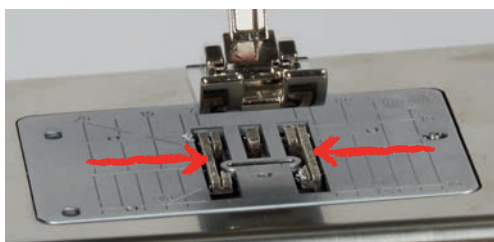

Hvis stinglængden er meget kort bliver trinnet kort. F.eks. ved knaphuller og satinsømme. Stoffet glider kun langsomt under syfoden, selv ved fuld hastighed.

	Lad syarbejdet glide regelmæssigt, det giver en pænere søm.
	Trækkes eller skubbes stoffet, bliver stingene ujævne.
	Holdes stoffet tilbage, bliver stingene ujævne.

- > Tryk på knappen «Transportør oppe/nede», for at sænke transportøren.



- > Tryk igen på knappen, for at sy med transportøren.

2.7 Sybord

Brug af sybordet

Fastgjort til friarmen, det giver mulighed for en udvidelse af det eksisterende syområde.

- > Nålen hæves.
- > Syfoden hæves.
- > Maskinen slukkes og stikket tages ud af stikkontakten.
- > Skub sybordet mod højre over friarmen, indtil det går i hak.



Brug af kantanslag

Montering af kantanslag

Forudsætning:

- Sybordet er monteret.
- > Tryk på oplåsningsknappen, og sæt kantanslaget i indgreb på sybordet ved at skubbe bagud.



Afmontering af kantanslag

- > Tryk på oplåsningsknappen, og træk kantanslaget af ved at trække fremad.

2.8 Syfod

Indstil syfodspositionen med knæløfteren

- > Det skal være muligt at betjene knæløfteren i normal afslappet siddestilling.

- > Tryk knæløfteren til højre med knæet, for at hæve syfoden.

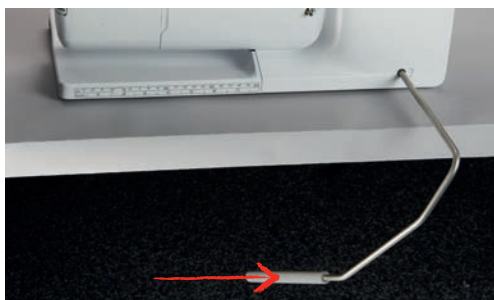

- Samtidig sænkes transportøreren og trådspændingen løsnes.
- > Slip knæløfteren langsomt, for at sænke syfoden.

Indstil syfodpositionen med knappen «Syfod oppe/nede»



- > Tryk på knappen «Syfod oppe/nede» for at hæve syfoden.
- > Tryk igen på knappen «Syfod oppe/nede» for at sænke syfoden.

Udskift syfoden

- > Hæv nålen.
- > Løft syfoden.
- > Sluk maskinen og tag stikket ud af stikkontakten.
- > Spændebøjlen trykkes opad (1).
- > Syfoden tages af (2).



- > Indsæt den nye syfod nedefra ind i holderen.
- > Tryk spændebøjlen ned.

Vælg syfoden på touchskærmen

Efter syfoden er skiftet ud, kan kontrolleres, om det er den passende syfod til den valgte søm. Derudover vises alternative syfødder, som også er mulige med valgte søm.

- > Tænd maskinen.
- > Vælg søm.
- > Tryk på ikonet «Syfodsindikator/Syfods udvalg».





> Tryk på ikonet «Mulige syfødder», for at se alle passende syfødder til den valgte søm.



- > Vælg den monterede syfod.
 - Hvis den valgte syfod er egnet, kan du begynde at sy.
 - Hvis den valgte syfod til den valgte søm ikke er egnet, kan dette dog vælges, men maskinen forhindres automatisk i at starte. Der vises en fejlmeddelelse. Hvis syfoden ikke er egnet, vises sømmen i det foreløbige billede med rødt.

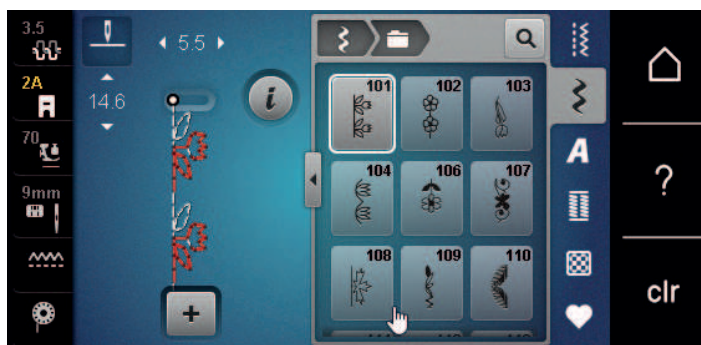

Indstil syfodstryk



Syfodstrykket bruges til at optimere syfodens tryk på stoffet optimalt til tykkelsen af stoffet. Ved kraftige stoffer anbefales det, at reducere syfodstrykket. Det har den fordel, at syfoden hæves lidt. Derved bliver det lettere at flytte stoffet. Ved meget fine stoffer anbefales det, at øge syfodstrykket. Dette har den fordel, at stoffet ikke kan bevæges for let og hurtigt under syfoden.



- > Tryk på ikonet «Syfodstryk».
- > Indstil syfodstrykket med skyderen.

2.9 Indstruks indstil transportøren



- > Tryk på ikonet «Transportør oppe/nede».
- > Transportøren hæves eller sænkes, ifølge animationen på skærmen.

2.10 Nål og stingplade

Udskift nålen

- > Hæv nålen.
- > Sluk maskinen og tag stikket ud af stikkontakten.
- > Fjern syfoden.

- > Nåleholderskruen løsnes manuelt.



- > Træk nålen ned.
- > Hold den en nye nål med flade side af kolben bagud.
- > Skub nålen helt op.
- > Nåleholderskruen strammes manuelt.

Vælg nålen på touchskærmen

Efter nålen er skiftet ud, kan kontrolleres, om den kan bruges sammen med den valgte stingplade.

- > Tryk på ikonet «Stingplade/Nål valg».



- > Vælg den monterede nål.

Vælg nåletype og nålestørrelse

Praktisk hukommelsesfunktion: For at huske hvilken nåletype og nålestørrelse der er brugt, kan information om disse gemmes på maskinen. Således kan den gemte nåletype og nålestørrelse kontrolleres på ethvert tidspunkt.

- > Tryk på ikonet «Stingplade/Nål valg».

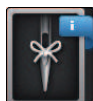

- > Tryk på ikonet «Nåletype/Nålestørrelse».
- > Nåletype (1) vælg den monterede nål.
- > Nålestørrelse (2) vælg den monterede nål.



Indstil nåleposition oppe/nede



- > Tryk på knappen «Nål oppe/nede» for at sænke nålen.
- > Tryk på knappen «Nål oppe/nede» for at hæve nålen.

Indstil nåleposition venstre/højre

Der er i alt 11 nålepositioner. Den aktuelle nåleposition vises på skærmen med et nummer.

- > Tryk på knappen «Nål venstre» (1), for at indstille nålepositionen til venstre.
- > Tryk på knappen «Nål højre» (2), for at indstille nålepositionen til højre.



Indstil nålestop oppe/nede (permanent)



- > Tryk på ikonet «Nålestop oppe/nede (permanent)», for at indstille nålestop positionen permanent.
 - Maskinen stopper med nålen nede, når fodpedalen slippes eller der trykkes på «Start/Stop»-knappen.
- > Tryk igen på ikonet «Nålestop oppe/nede (permanent)».
 - Maskinen stopper med nålen oppe, når fodpedalen slippes eller der trykkes på «Start/Stop»-knappen.

Skift stingplade

Stingpladerne er forsynet med vandrette, lodrette og diagonale streger til inddeling i mm og inch. Markeringerne er en hjælp til ved syning af sømme og stikninger.

Forudsætning:

- Transportøren er sænket.
- Maskinen er slukket og stikket taget ud af stikkontakten.
- Nål og syfod er fjernet.

- > Tryk stingpladen ned i bagerste højre hjørne til den kipper.



- > Stingpladen fjernes.
- > Læg åbningerne på den nye stingplade over de passende stifter og tryk den nedad, til den går i hak.

Vælg stingpladen i touchskærmen

Efter stingpladen er skiftet ud, kan kontrolleres, om den kan bruges sammen med den valgte nål.



- > Tryk på ikonet «Stingplade/Nål valg».
- > Vælg den monterede stingplade.



- Hvis den valgte stingplade passer sammen med nålen, kan du begynde at sy.
- Hvis nålen ikke er kompatibel med stingpladen, vises en fejlmeddelelse og maskinen forhindres automatisk i at starte.

2.11 Trådning

Trådning af overtråd

Forberedelse trådning

- > Sæt skumunderlaget på spoleholderen.
- > Sæt trådspolen på spoleholderen, så tråden afvikles med uret.
- > En passende trådrollestop sættes på.
- > Tænd maskinen, og vent, indtil den er startet op.
- > Hæv nål og syfod.

Før tråden hen til nålen

- > Hold tråden fast mellem trådspolen og den bageste trådfører (1) med den ene hånd. Tag fat i enden af tråden med den anden hånd, og hold hele tiden tråden spændt gennem de følgende trin.

- > Før tråden i pilens retning gennem trådspændingen (2).

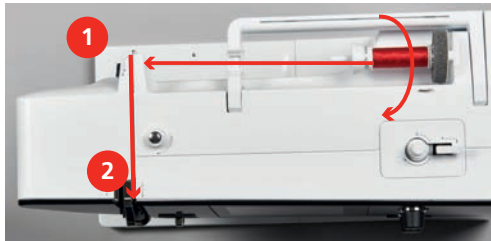

- > Før tråden nedad, rundt om trådgiverdækslet (3) og derefter opad.
- > Læg tråden ind i trådgiveren (4).



- > Før igen tråden nedad (5).
- > Slip først nu tråden.
- > Sluk maskinen.



Trådning

- > Før tråden gennem føringerne (6/7) over syfoden.

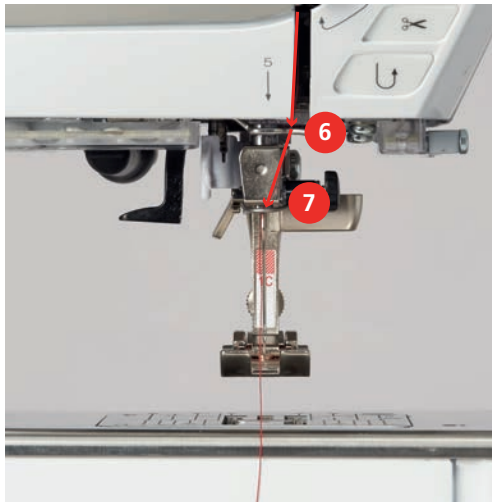

- > Tryk det halvautomatiske trådningshåndtag (8) halvt nedad, hold det nede, og træk tråden til venstre under den grå trådningsfinger/krog (9).

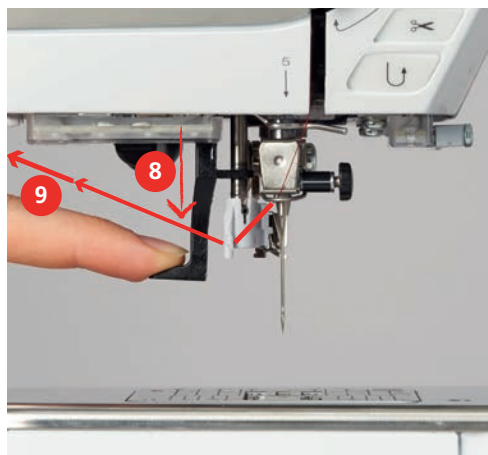

- > Før tråden fra venstre mod højre hen foran den grå trådningsfinger/krog (11).
- > Tryk trådningshåndtaget nedad indtil anslag (10).
- > Træk tråden fra venstre mod højre (11) gennem trådningsspalten (12), indtil den hænger fast i ståltråds-klemmen.
- > Træk tråden bagfra hen over trådkniven (13), og skær den af.

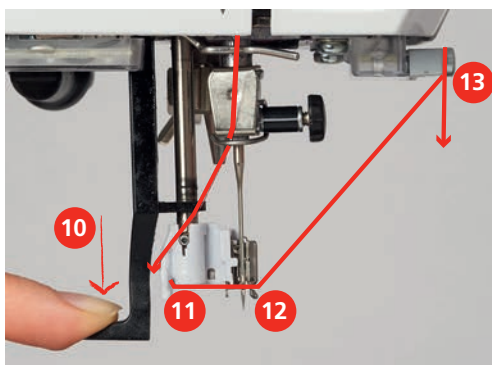

- > Slip trådningshåndtaget.
 - Tråden skubbes gennem nåleøjjet.



- > Træk trådløkken (14) bagud, indtil trådenden er trukket gennem nålen.

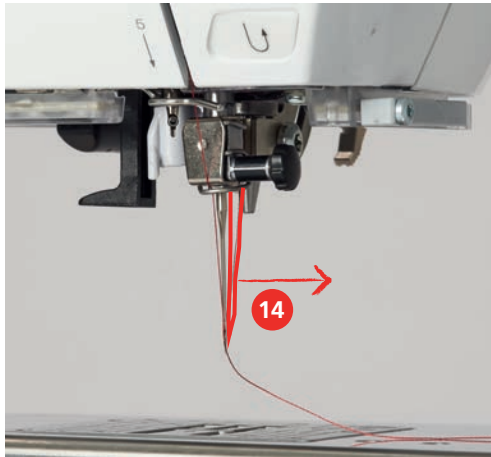

- > Træk tråden under syfoden og hen til trådkniven (15), og skær tråden over.

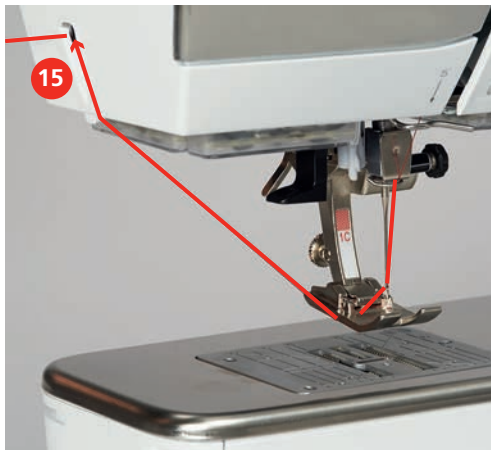

Trådning af dobbeltnål

Forudsætning:

- Dobbelt nålen er monteret.
- > Den første tråd føres i pilens retning på højre side af trådspændingsskiven (1).
- > Den anden tråd føres i pilens retning på venstre side af trådspændingsskiven (1).



- > Første og anden tråd føres til trådføren over nålen.
- > Den første tråd trådes manuelt i den højre nål.

Forudsætning:

- Trippelnål er monteret.
- > Passende skumunderlag, trådspole og trådrullestop sættes på spoleholderen.
- > En fyldt spole sættes på den nedsænkbare spoleholder.
- > En passende trådrullestop sættes på.
- > Trådspolen sættes på.
- > De 3 tråde trådes hen til den øverste trådfører.



- > 2 tråde føres til venstre forbi trådspændingsskiven (1) og ned til trådføreren over nålen.
- > 1 tråd føres til højre forbi trådspændingsskiven (1) og ned til trådføreren over nålen.
- > Den første tråd trådes manuelt i den venstre nål.
- > Den anden tråd trådes manuelt i den midterste nål.
- > Den tredje tråd trådes manuelt i den højre nål.

Spoling af undertråd



Undertråden kan også spoles op under syning, når den nedsænkbare spoleholder anvendes.

Forudsætning:

- Passende skumunderlag, trådspole og trådrullestop er monteret.
- > En tom spole sættes på spoleapparatet, de sølvfarvede sensoroverflader skal vende nedad.



- > Tråden føres i gennem den bagerste trådfører (1).
- > Derefter med uret rundt om forspændingen (2).
- > Tråden vikles 2 – 3 gange med uret, rundt om den tomme spole (3).
- > Den resterende tråd trækkes over trådkniven ved udløserknappen (4) og skæres af.

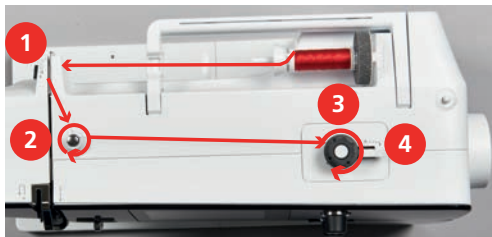

- > Udløserknappen (5) trykkes mod spolen.



- Maskinen spoler og spoleskærmen åbnes.
- > Skyderen på skærmen flyttes med pegepenen eller fingeren for at justere spolehastigheden.
- > Udløserknappen trykkes til højre, for at stoppe spoleprocessen.
- > Udløserknappen trykkes igen mod spolen, for at forsætte spoleprocessen.
 - Når spolen er fyldt stopper maskinen automatisk.
- > Spolen fjernes og tråden føres hen over trådkniven ved udløserknappen.

Trådning af undertråden

Forudsætning:

- Nålen er hævet.
- Maskinen er slukket og griberdækslet er åbnet.
- > Tryk på det lille greb på spolekapslen (1).

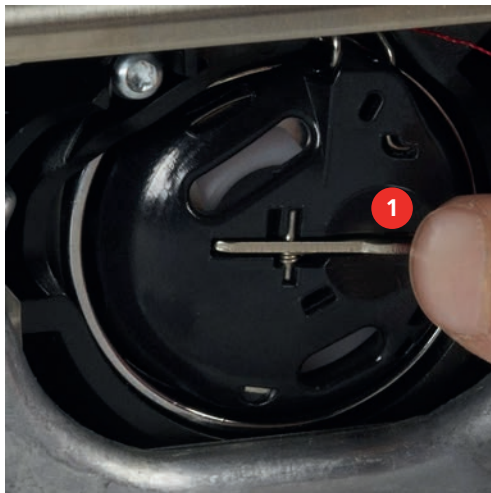

- > Spolekapslen fjernes.
- > Spolen tages ud af spolekapslen.

- > Den nye spole sættes i, så den sølvfarvede sensoroverflade vender bagud mod spolekapslen.



- > Tråden føres fra venstre gennem slidsen (2).



- > Tråden føres mod højre under fjeren (3), igennem de to trådførere (4) og trækkes opad.



3 Setup-program

3.1 Syndstillinger

Indstil overtrådsspændingen

Ændringer af overtrådens spænding i setup-programmet påvirker alle sømme. Der kan også foretages ændringer i overtrådsspændingen, som kun er gyldig for den aktuelt valgte søm. Indstillingen i Setup bevares, efter at maskinen er slukket.



> Tryk på ikonet «Home».



> Tryk på ikonet «Setup-program».



> Tryk på ikonet «Syndstillinger».



- > Tryk på ikonet «Ændre overtrådsspænding».
- > Overtrådsspændingen øges ved at skubbe skyderen til højre eller trykke på ikonet «+».
- > Overtrådsspændingen reduceres ved at skubbe skyderen til venstre eller trykke på ikonet «-».

Indstil den maksimale hastighed

Med denne funktion kan den maksimale hastighed indstilles.



> Tryk på ikonet «Home».



> Tryk på ikonet «Setup-program».



> Tryk på ikonet «Syndstillinger».



- > Tryk på ikonet «Ændre maksimal hastighed».
- > Den maksimale syhastighed reduceres ved at skubbe skyderen til venstre eller trykke på ikonet «-».
- > Den maksimale syhastighed øges ved at skubbe skyderen til højre eller trykke på ikonet «+».

Indstil hæftesting

Hvis funktionen er aktiveret, sys der automatisk 4 hæftesting ved mønsterbegyndelsen efter klipning af tråden.



> Tryk på ikonet «Home».



> Tryk på ikonet «Setup-program».

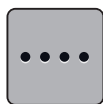

- > Tryk på ikonet «Ændre antallet af hæftesting», for at indstille flere efter hinanden følgende hæftesting.
- > Tryk på ikonet «-» eller «+», for at indstille flere efter hinanden følgende hæftesting.

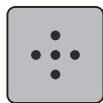

- > Tryk på ikonet «Hæftesting på stedet», for at sy 4 hæftesting på samme sted.



- > Tryk på ikonet «Klip tråden», for at deaktivere automatisk trådclip efter hæftesting.
- > Tryk igen på ikonet «Klip tråden», for at aktivere automatisk trådclip efter hæftesting.



- > Tryk på ikonet «Syfodsposition», for at syfoden bliver nede efter hæftning.
- > Tryk igen på ikonet «Syfodsposition», for at hæve syfoden efter hæftning.



- > Tryk på ikonet «Hæftesting», for at deaktivere automatisk hæftesting.
- > Tryk igen på ikonet «Hæftesting», for at aktivere automatisk hæftesting.

Programmere «Tråd klip»-knappen

Automatisk hæftesting før trådclip kan indstilles.



- > Tryk på ikonet «Home».



- > Tryk på ikonet «Setup-program».



- > Tryk på ikonet «Syindstillinger».



- > Tryk på ikonet «Programmere knapper og ikoner».



- > Tryk på ikonet «Programmere trådclipsknappen».



- > Tryk på ikonet «Hæftning», for at sy 4 hæftesting på stedet.

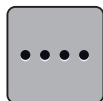

- > Tryk på ikonet «Ændre antallet af hæftesting», for at indstille flere efter hinanden følgende hæftesting.
- > Tryk på «-» eller «+» ikonet, for at indstille antallet af hæftesting.

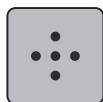

- > Tryk på ikonet «Hæftesting på stedet», for at sy 4 hæftesting på samme sted.



- > Tryk på ikonet «Hæftesting», for at deaktivere automatisk hæftesting.
- > Tryk igen på ikonet «Hæftesting», for at aktivere automatisk hæftesting.

Syfodsposition med nålestop nede

Ved nålestop nede kan du vælge mellem 3 forskellige syfodspositioner: Syfod nede, syfoden hæves til svæveposition eller syfoden hæves til maksimal højde.



> Tryk på ikonet «Home».



> Tryk på ikonet «Setup-program».



> Tryk på ikonet «Syndstillinger».



> Tryk på ikonet «Programmere knapper og ikoner».



> Tryk på ikonet «Syfodsposition med nålestop nede».



> Vælg den ønskede syfodsposition.

Programmere knappen «Tilbagesyning»

Der kan vælges mellem «Tilbagesyning» og «Baglæns stingforløb».



> Tryk på ikonet «Home».



> Tryk på ikonet «Setup-program».



> Tryk på ikonet «Syndstillinger».



> Tryk på ikonet «Programmere knapper og ikoner».



> Tryk på ikonet «Programmere tilbagesyningsknappen».



> Tryk på ikonet «Baglæns stingforløb» for at indstilling nøjagtigt sting for baglæns stingforløb.
– Feltet vises med hvid ramme.

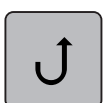

> Tryk på ikonet «Permanent baglæns» for at indstille permanent tilbagesyning.
– Feltet vises med hvid ramme.

Programmere fodpedalen

Ved aktivt ikon «Nål oppe/nede» bliver nålen stillet op eller ned ved hæltryk på fodpedalen. Som alternativ kan syfoden placeres, tråden klippes og automatisk hæftning indstilles.



> Tryk på ikonet «Home».



> Tryk på ikonet «Setup-program».



> Tryk på ikonet «Syndstillinger».



> Tryk på ikonet «Programmere fodpedalen».

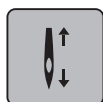

- Ikonet «Nål oppe/nede» er aktiveret i grundindstillingen.
- Tryk med hælen på fodpedalen for at stille nålen op eller ned.



> For at programmere hæltryk, trykkes på ikonet «Programmere hæltryk».



> For at sy 4 hæftesting på stedet, trykkes på ikonet «Hæftning».

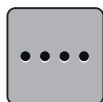

- > For at indstille flere efter hinanden følgende hæfttesting, trykkes på ikonet «Ændre antallet af hæfttesting».
- > For at indstille antallet af hæfttesting, trykkes på «-» eller «+» ikonet.

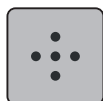

> For at sy 4 hæfttesting på samme sted, trykkes på ikonet «Hæfttesting på stedet».



- > For at deaktivere automatisk hæfttesting ved hæltryk, trykkes på ikonet «Hæfttesting».
- > For at aktivere automatisk hæfttesting ved hæltryk, trykkes igen på ikonet «Hæfttesting».



- > For at deaktivere automatisk trådclip, trykkes på ikonet «Klip tråden».
- > For at aktivere automatisk trådclip ved hæltryk, trykkes igen på ikonet «Klip tråden».



- > For at syfoden forbliver nede ved hæltryk, trykkes på ikonet «Syfodsposition».
- > For at syfoden forbliver oppe ved hæltryk, trykkes igen på ikonet «Syfodsposition».

3.2 Broderiindstillinger

Indstil overtrådsspændingen

Ændringer af overtrådens spænding i setup-programmet påvirker alle broderimotiver. Indstillingen i setup-programmet bevares, efter at maskinen er slukket.



> Tryk på ikonet «Home».



> Tryk på ikonet «Setup-program».



> Tryk på ikonet «Broderiindstillinger».



> Tryk på ikonet «Ændre overtrådsspænding».
 > Overtrådsspændingen øges ved at skubbe skyderen opad eller trykke på ikonet «+».
 > Overtrådsspændingen reduceres ved at skubbe skyderen nedad eller trykke på ikonet «-».

Indstil den maksimale hastighed

Med denne funktion kan den maksimale hastighed indstilles.



> Tryk på ikonet «Home».



> Tryk på ikonet «Setup-program».



> Tryk på ikonet «Broderiindstillinger».



> Tryk på ikonet «Ændre maksimal hastighed».
 > Den maksimale broderihastighed reduceres ved at skubbe skyderen til venstre eller trykke på ikonet «-».
 > Den maksimale broderihastighed øges ved at skubbe skyderen til højre eller trykke på ikonet «+».

Fastlæggelse af broderimotivets position ved åbning

Som grundindstilling vises åbnede broderimotiver altid centreret i broderirammen. Med kontakten «Gendanne gemt broderimotivposition» kan det indstilles, at broderimotiver åbnes på samme position i broderirammen, som det blev gemt i BERNINA-broderisoftware.



> Tryk på «Home».



> Tryk på ikonet «Setup-program».



> Tryk på ikonet «Broderiindstillinger».



> Tryk på ikonet «Centrere broderimotiv».



> Broderimotivet åbnes på den gemte position ved at stille kontakten «Gendanne gemt broderimotivposition» på «I».
 > Broderimotivet åbnes centreret i broderirammen ved at stille kontakten «Gendanne gemt broderimotivposition» på «0».

Kalibrering af broderirammen

Kalibrering af broderirammen er justering af nålen i forhold til midten af rammen.

Forudsætning:

- Broderimodul er tilsluttet.
- Broderirammen med den passende broderiskabelon er monteret.



> Tryk på ikonet «Home».



> Tryk på ikonet «Setup-program».



> Tryk på ikonet «Broderiindstillinger».



> Tryk på ikonet «Kalibrer broderiramme».
> Nålen placeres præcist i midten af skabelonen ved hjælp af pileikonerne på skærmen.



> Overtag nålepositionen ved at trykke på ikonet «Bekræft».

Indstil tykkelsen på stoffet

Hvis stoffet er mere end 4 mm (0,15 inch) tykt f.eks. frotte anbefales det at vælge 7,5 mm (0,29 inch) eller 10 mm (0,39 inch). Jo tykkere stoffet er jo langsommere broderer maskinen. Når du slukker maskinen sættes ændringerne tilbage til grundindstillingen på 4 mm (0,15 inch).



> Tryk på ikonet «Home».



> Tryk på ikonet «Setup-program».



> Tryk på ikonet «Broderiindstillinger».



> Tryk på ikonet «Stof tykkelse».
> Vælg tykkelsen på stoffet.

Tænding/slukning af funktionen Fjern tråd

For at trække trådenderne op og ud af stoffet efter trådclip skal funktionen være tændt. Ved broderimotiver med lange sting anbefales det at slå funktionen Fjern tråd fra. Hvis afstanden mellem syfoden og broderirammen er for lille, vil funktionen ikke blive udført.



> Tryk på ikonet «Home».



> Tryk på ikonet «Setup-program».



> Tryk på ikonet «Broderiindstillinger».



> Tryk på ikonet «Fjern tråd».



> For at tænde funktionen fjern tråd, sættes kontakten på «I».
> For at slukke funktionen fjern tråd, sættes kontakten på «0».

Indstil hæftesting

Broderimotiver er programmeret med eller uden hæftesting. Maskinen registrerer, hvis der ikke er programmeret hæftesting, og tilføjer dem.



> Tryk på ikonet «Home».



> Tryk på ikonet «Setup-program».



> Tryk på ikonet «Broderiindstillinger».



> Tryk på ikonet «Hæftesting tænd/sluk».



> Sluk for hæftesting fra starten ved at stille kontakten i øverste område til højre på «0».

- Hvis et broderimotiv har programmerede hæftesting, bliver disse syet.
- Hvis et broderimotiv ikke har programmerede hæftesting, sys der ikke nogen.

> Tænd for hæftesting fra starten ved at stille kontakten i øverste område til højre på «I».

- Hvis et broderimotiv har programmerede hæftesting, bliver disse syet.
- Hvis et broderimotiv ikke har programmerede hæftesting, tilføjes og sys der hæftesting.

> Sluk for hæftesting ved slutningen ved at stille kontakten i nederste område til højre på «0».

- Hvis et broderimotiv har programmerede hæftesting, bliver disse syet.
- Hvis et broderimotiv ikke har programmerede hæftesting, sys der ikke nogen.

> Tænd for hæftesting ved slutningen ved at stille kontakten i nederste område til højre på «I».

- Hvis et broderimotiv har programmerede hæftesting, bliver disse syet.
- Hvis et broderimotiv ikke har programmerede hæftesting, tilføjes og sys der hæftesting.

Indstil trådclip

Trådclipindstillingerne kan tilpasses dine egne behov. Sluk for trådclip før trådsift (1), eller juster længden på forbindelsesstinget (3). Maskinen overtager trådclip af forbindelsesstingene for dig, fra den indstillede længde. Indstil først, fra hvilken længde forbindelsesstingene klippes, og vælg derefter broderimotiv.



Længden på forbindelsesstinget kan indstilles fra 1 mm til 15 mm, grundindstillingen er 6 mm. det betyder at alle forbindelsessting der er længere end 6 mm, klippes automatisk. Reduceres værdien til 1 mm følger flere trådclip og broderitiden forlænges og på undersiden af stoffet ses flere løse tråd ender. Især hvis funktionen fjern tråd er aktiveret. På oversiden er der ingen eller meget korte forbindelsessting, hvilket fører til et smukt stingbillede. At reducere trådclips længden til 1 mm er især fordelagtigt, når man broderer tekster, hvor der normalt opstår i et stort antal af korte spændetråde. For andre broderimotiver (især hvis begge sider af sømmen er synlig), kan det være nyttigt ikke at reducere længden af trådclip, så der ikke opstår for mange løse tråde på undersiden, som er vanskelige at fjerne hvis de sys fast under sy forløbet.



> Tryk på ikonet «Home».



> Tryk på ikonet «Setup-program».



> Tryk på ikonet «Broderiindstillinger».



> Tryk på ikonet «Trådclip indstillinger».



- > Stil kontakten øverst på skærmen (1) på «0» for at slukke automatisk trådclip før et trådsift.
- > Stil kontakten øverst på skærmen (1) på «1» for at tænde automatisk trådclip før et trådsift.
- > Stil kontakten midt på skærmen (2) på «1» for at stoppe maskinen for manuelt trådclip.
 - Maskinen stopper efter ca. 7 sting, og tråden kan klippes manuelt.
- > Stil kontakten midt på skærmen (2) på «0» for ikke at stoppe maskinen for manuelt trådclip.
- > Tryk på «-» eller «+»-ikonet (3) for at indstille i hvilken længde forbindelsesstingene klippes.

Skift måleenhed

Måleenheden i broderimodus kan skiftes fra mm til inch. Standardindstillingen er i mm.



> Tryk på ikonet «Home».



> Tryk på ikonet «Setup-program».



> Tryk på ikonet «Broderiindstillinger».



> Tryk på ikonet «Skift måleenhed».

> Tryk på ikonet «Inch» (1) for at skifte til måleenheden inch i broderimodus.

> Tryk på ikonet «mm» (2) for at skifte til måleenheden mm i broderimodus.

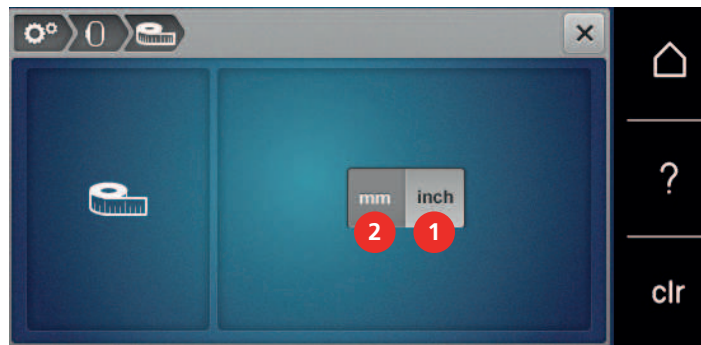

3.3 Vælg brugerdefinerede indstillinger



> Tryk på ikonet «Home».



> Tryk på ikonet «Setup-program».



> Tryk på ikonet «Brugerdefinerede indstillinger».



> Vælg den ønskede skærmfarve og baggrund.

> Tryk på tekstfeltet over farveindstillingerne for at ændre velkomstteksten.

> Indtast velkomstteksten.

> Tryk på ikonet «ABC» (standardindstilling) for at skrive med store bogstaver.

> Tryk på ikonet «abc» for at skrive med små bogstaver.

> Tryk på ikonet «123» for at skrive tal og matematiske tegn.

> Tryk på ikonet «@&!» for at skrive specialtegn.

> Tryk på tekstfeltet over tastaturet for at slette hele den indtastede tekst.

> Tryk på ikonet «DEL» for at slette enkelte bogstaver.



> For at anvende teksten trykkes på ikonet «Bekræft».



> Luk vinduet.



> Tryk på ikonet «Home».
– Velkomstteksten gemmes.

3.4 Overvågningsfunktioner

Indstil overtrådsindikator



> Tryk på ikonet «Home».



> Tryk på ikonet «Setup-program».



> Tryk på ikonet «Overvågningsfunktioner».



> Stil kontakten øverst på skærmen på «0» for at slukke overtrådsindikatoren.
> Stil kontakten øverst på skærmen på «I» for at tænde overtrådsindikatoren.

Indstil undertrådsindikator



> Tryk på ikonet «Home».



> Tryk på ikonet «Setup-program».



> Tryk på ikonet «Overvågningsfunktioner».



> Stil kontakten nederst på skærmen på «0» for at slukke undertrådsindikatoren.
> Stil kontakten nederst på skærmen på «I» for at tænde undertrådsindikatoren.

3.5 Indstil lyd



> Tryk på ikonet «Home».



> Tryk på ikonet «Setup-program».



> Tryk på ikonet «Indstil lyd».

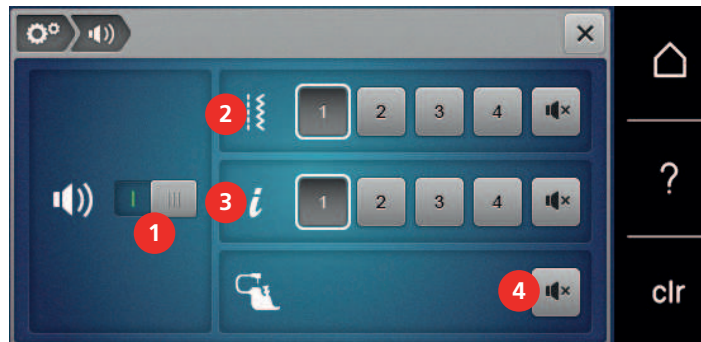

- > Stil kontakten (1) på «0» for at slukke lyden generelt.
- > Stil kontakten (1) på «I» for at tænde lyden generelt.
- > Tryk på ikonerne «1 – 4» i området (2) for at indstille én af 4 lyde ved valg af søm.
- > Tryk på ikonet «Højtaler» i området (2) for at slukke lyden ved valg af søm.
 - Ikonet «Højtaler» vises med hvid ramme.
- > Tryk på ikonerne «1 – 4» i området (3) for at indstille én af 4 lyde ved valg af funktioner.
- > Tryk på ikonet «Højtaler» i området (3) for at slukke lyden ved valg af funktioner.
 - Ikonet «Højtaler» vises med hvid ramme.
- > Tryk på ikonet «Højtaler» i området (4) for at slukke lyden i BSR-modus.
 - Ikonet «Højtaler» vises med hvid ramme.
- > Tryk på ikonet «Højtaler» i området (4) for at tænde lyden i BSR-modus.



3.6 Maskinens indstillinger

Valg af sprog



> Tryk på «Home».



> Tryk på «Setup-program».



> Tryk på «Maskinindstillinger».



- > Tryk på «Sprogvalg».
- > Tryk på det ønskede sprog.

Indstil skærmens lysstyrke

Skærmens lysstyrke kan indstilles til brugerens behov.



> Tryk på ikonet «Home».



> Tryk på ikonet «Setup-program».



> Tryk på ikonet «Maskinindstillinger».



> Tryk på ikonet «Indstil lysstyrke».

> Flyt skyderen øverst på skærmen til venstre eller højre, eller tryk på ikonerne «+» eller «-» for at ændre skærmens lysstyrke.

Indstil syllys

Sylysets lysstyrke kan indstilles til brugerens behov.



> Tryk på ikonet «Home».



> Tryk på ikonet «Setup-program».



> Tryk på ikonet «Maskinindstillinger».



> Tryk på ikonet «Indstil lysstyrke».



> Sylyset slukkes ved at stille kontakten på «0».

> Stil kontakten på «I» for at tænde sylyset.

> Flyt skyderen nederst på skærmen til venstre eller højre, eller tryk på ikonerne «+» eller «-» for at ændre sylysets lysstyrke.

Kontroller firmwareversionen

Maskinens firmware- og hardwareversioner vises.



> Tryk på ikonet «Home».



> Tryk på ikonet «Setup-program».



> Tryk på ikonet «Maskinindstillinger».



> Tryk på ikonet «Information».



> Tryk på ikonet «Firmware- og hardwareinformation».

Kontroller det samlede antal sting

Det samlede antal sting i maskinen samt antallet af sting, siden sidste service blev udført af din BERNINA forhandler vises.



> Tryk på ikonet «Home».



> Tryk på ikonet «Setup-program».



> Tryk på ikonet «Maskine indstillinger».



> Tryk på ikonet «Information».



> Tryk på ikonet «Firmware og hardware information».

Indtast forhandler data

Du kan indtaste din BERNINA-forhandlers kontaktoplysninger.



> Tryk på ikonet «Home».



> Tryk på ikonet «Setup-program».



> Tryk på ikonet «Maskinindstillinger».



> Tryk på ikonet «Information».



> Tryk på ikonet «Forhandlerdata» for at indtaste forhandlerdata.



> Tryk på ikonet «Firmanavn» for at indtaste BERNINA-forhandlerens firmanavn.



> Tryk på ikonet «Adresse» for at indtaste BERNINA-forhandlerens adresse.



> Tryk på ikonet «Telefon» for at indtaste BERNINA-forhandlerens telefonnummer.



- > Tryk på ikonet «Internet» for at indtaste BERNINA-forhandlerens internetside eller e-mailadresse.

Gem service data

Servicedataene om maskinens aktuelle tilstand kan gemmes på BERNINA USB-stikket (ekstra tilbehør) og sendes til BERNINA-forhandleren.

- > Sæt BERNINA USB-stikket (ekstra tilbehør) med tilstrækkelig ledig hukommelse ind i maskinens USB-port.
- > Tryk på ikonet «Home».



- > Tryk på ikonet «Setup-program».



- > Tryk på ikonet «Maskinindstillinger».



- > Tryk på ikonet «Information».



- > Tryk på ikonet «Servicedata».
- > Tryk på ikonet «LOG».
- Ikonet «LOG» vises med en hvid ramme.



- > Kontrollér, at den hvide ramme ikke længere vises, og fjern BERNINA USB-stikket (ekstra tilbehør).

Tilbage til grundindstillingen

ADVARSEL: Med denne funktion slettes alle individuelt oprettede indstillinger.

- > Tryk på ikonet «Home».



- > Tryk på ikonet «Setup-program».



- > Tryk på ikonet «Maskinindstillinger».



- > Tryk på ikonet «Grundindstilling».



- > Tryk på ikonet «Grundindstilling syning».



- > Tryk på ikonet «Bekræft» for at gendanne grundindstillingerne for syning.



- > Tryk på ikonet «Grundindstilling broderi».



- > Tryk på ikonet «Bekræft», for at gendanne grundindstillingerne for broderi.



- > Tryk på ikonet «Grundindstil alt».



- > Tryk på ikonet «Bekræft», og genstart maskinen for at gendanne alle grundindstillinger.



Slet brugerdata

Man kan slette overflødige motiver, for at få plads til nye motiver.



> Tryk på ikonet «Home».



> Tryk på ikonet «Setup-program».



> Tryk på ikonet «Maskine indstillinger».



> Tryk på ikonet «Grundindstilling».



> Tryk på ikonet «Slet data fra personlig hukommelse».



> Tryk på ikonet «Bekræft», for at slette alt data fra personlig hukommelse.



> Tryk på ikonet «Slet egne broderimotiver».



> Tryk på ikonet «Bekræft», for at slette alle broderimotiver fra personlig hukommelse.

Slet et motiv på et BERNINA USB-stik

Hvis du ikke længere har brug for motiver der gemt på BERNINA USB-stikket (ekstra tilbehør), kan det tilsluttes maskinen for at slette data.



> Sæt BERNINA USB-stikket (ekstra tilbehør), i USB-porten på maskinen.
> Tryk på ikonet «Home».



> Tryk på ikonet «Setup-program».



> Tryk på ikonet «Maskine indstillinger».



> Tryk på ikonet «Grundindstilling».



> Tryk på ikonet «Slet data på USB-stik».



> Tryk på ikonet «Bekræft», for at slette data fra BERNINA USB-stik (ekstra tilbehør).

Kalibrerere den automatiske knaphulsfod nr. 3A

Knaphulsfoden nr. 3A og maskinen er kompatible og bør kun bruges sammen.

Forudsætning:

- Automatisk knaphulsfod nr. 3A er monteret.
- Nålen er ikke trådet.



> Tryk på ikonet «Home».



> Tryk på ikonet «Setup-program».



> Tryk på ikonet «Maskinindstillinger».



> Tryk på ikonet «Rengøring/Opdatering».



> Tryk på ikonet «Kalibrerere den automatiske knaphulsfod nr. 3A».



> Tryk på knappen «Start/Stop» for at starte kalibreringen.



> Når kalibreringen er fuldført, lukkes vinduet.

Opdater maskinens firmware

Du kan downloade maskinens aktuelle firmware og en detaljeret trin-for-trin-vejledning for opdateringsprocessen på www.bernina.com. Som regel bliver personlige data og indstillinger automatisk overført, ved en firmware opdatering. Af sikkerhedsmæssige årsager anbefales det dog at gemme data og indstillinger på et BERNINA USB-stik (ekstra tilbehør), før en firmware opdatering. Hvis personlige data og indstillinger går tabt i løbet af en firmware opdatering, kan de efterfølgende overføres tilbage til maskinen.

PAS PÅ

BERNINA USB-stik (ekstra tilbehør) bliver fjernet for tidligt

Firmwaret bliver ikke opdateret, og maskinen kan ikke anvendes.





> Fjern først BERNINA USB-stikket (ekstra tilbehør), når opdateringen er succesfuldt gennemført.

> BERNINA USB-stik (ekstra tilbehør), FAT32 formateret, med den nye firmwareversion tilsluttes i USB-porten på maskinen.

> Tryk på ikonet «Home».



> Tryk på ikonet «Setup-program».

-  > Tryk på ikonet «Maskinindstillinger».
-  > Tryk på ikonet «Rengøring/Opdatering».
-  > Tryk på ikonet «Update maskinen».
-  > Tryk på ikonet «Gem data på USB-stik».
 - Ikonet afmærkes med et grønt flueben.
-  > Tryk på ikonet «Update» for at starte opdateringen af firmwaren.

Gendan sikkerhedskopierede data







Hvis personlige data og indstillinger går tabt i ved softwareopdateringen, kan dette senere overføres til maskinen igen.

PAS PÅ

BERNINA USB-stik (ekstra tilbehør) bliver fjernet for tidligt

Sikkerhedskopierede data bliver ikke overført og maskinen ikke kan startes.

- > Fjern først BERNINA USB-stikket (ekstra tilbehør) når den sikrede data er blevet overført.

-  > BERNINA USB-stikket med de sikrede data og indstillinger sættes i USB-porten på maskinen.
-  > Tryk på ikonet «Home».
-  > Tryk på ikonet «Setup-program».
-  > Tryk på ikonet «Maskinindstillinger».
-  > Tryk på ikonet «Rengøring/Opdatering».
-  > Tryk på ikonet «Update maskinen».
-  > Tryk på ikonet «Overfør sikkerhedskopierede data til maskinen».
 - Ikonet afmærkes med et grønt flueben.

Rengøre trådfangeren

I kapitlet «Vedligeholdelse og rengøring» findes der yderligere illustrerede trin-for-trin-vejledninger.

-  > Tryk på ikonet «Home».



> Tryk på ikonet «Setup-program».



> Tryk på ikonet «Maskinindstillinger».



> Tryk på ikonet «Rengøring/Opdatering».



> Tryk på ikonet «Rengør trådfanger».
> Trådfangeren rengøres i henhold til instruktionerne på skærmen.

Smøring af maskinen



FORSIGTIG

Elektrisk drevet maskine

Fare for personskader ved nål og griber.

> Maskinen slukkes og stikket tages ud af stikkontakten.

PAS PÅ

Smøring af griberen

For meget olie kan efterlade spor på stof og tråd.

> Sy/brodere først på en stofrest efter smøring.

I Setup-programmet er vises ved hjælp af animationer, hvordan maskinen smøres. I kapitlet «Vedligeholdelse og rengøring», findes der yderligere illustrerede trin-for-trin vejledninger. Brug kun BERNINA olie til smøring.



> Tryk på ikonet «Home».



> Tryk på ikonet «Setup-program».



> Tryk på ikonet «Maskinindstillinger».



> Tryk på ikonet «Rengøring/Opdatering».



> Tryk på ikonet «Smøring af maskinen».
> Smør maskinen i overensstemmelse med anvisningerne på skærmen.

4 Systemindstillinger

4.1 Åben vejledning

Vejledningen giver oplysninger og forklaringer om forskellige områder inden for syning og broderi samt om forskellige sømme.



- > Tryk på ikonet «Home».



- > Tryk på ikonet «Vejledning».
- > Vælg det ønskede emne for at få informationer.

4.2 Start syvejledning

Syvejledningen giver informationer og hjælp til dine syprojekter. Efter indtastning af stoffet og det ønskede syprojekt, vises der f.eks. forslag til den optimale nål og passende syfod.



- > Tryk på ikonet «Home».



- > Tryk på ikonet «Syvejledning».
- > Vælg det stof, der skal sys på.
- > Vælg syprojekt.

4.3 Brug af eco-modus

Hvis arbejdet afbrydes i en længere periode, kan maskinen indstilles på sparemodus.



- > Tryk på ikonet «Home».



- > Tryk på ikonet «eco-modus».
 - Skærmen slukker. Strømforbruget reduceres, og slyset bliver slukket.
- > Tryk på eco-symbolet på skærmen for at annullere sparemodus.
 - Maskinen er igen klar til brug.

5 Kreativ syning

5.1 Oversigt udvalgsmenu syning

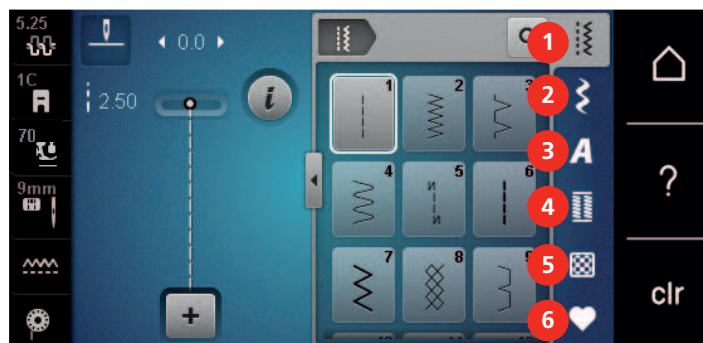

- | | | | |
|---|-------------|---|----------------------|
| 1 | Nyttesømme | 4 | Knaphuller |
| 2 | Pyntesømme | 5 | Quiltesømme |
| 3 | Skrifttyper | 6 | Personlig hukommelse |

Vælg søm

- > Vælg søm, skrifttype eller knaphul.
- > For at se flere sømme, skubbes der op med pegepenen/fingeren i området ved nyttesømmene, skrifttyperne eller knaphullerne.
- > For at forstørre oversigten, trykkes på ikonet «Vis alle sømme» (1).
- > For at reducere oversigten af sømme, trykkes igen på ikonet «Vis alle sømme» (1).

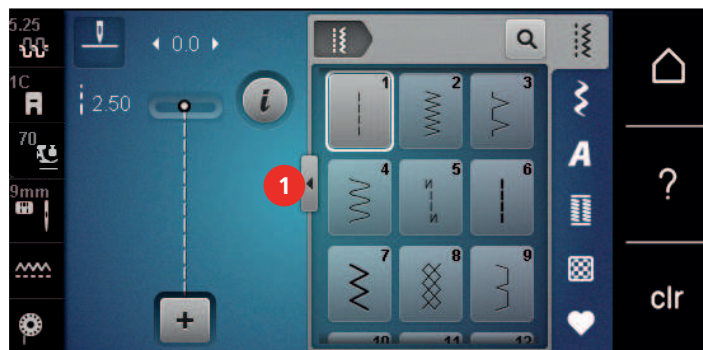

- > For at vælge en søm, ved at indtaste sømnummeret, trykkes på ikonet «Indtast sømnummer».

5.2 BERNINA overtransport



Det anbefales at indstille syfodstrykket i forhold til stoffet. Jo kraftigere stof jo lavere syfodstryk.

Med BERNINA overtransport transporteres både det øverste og det nederste lag stof samtidig. Derved bliver glatte og fine materialer også flyttet jævnt og omhyggeligt frem. Striber og terner passer perfekt sammen pga. den ensartet transport.

BERNINA overtransport anvendes hovedsageligt i følgende syprojekter:

- Syning: Alle syteknikker på vanskelige materialer, f.eks. oplægning og lynlås.
- Patchwork: Nøjagtige striber og blokke og pyntesømme med op til 9 mm stingbredde.
- Applikationer: Påsyning af bånd og skråbånd.

Vanskelige materialer er:

- Fløjl, normal syet i trådretningen.
- Frotte.
- Jersey, især ved syning på tværs af trådretningen.
- Kunstig pels eller kunstig belagt pels.
- Fleece-materialer.
- Materialer med pladevat.
- Striber og tern.
- Gardiner med mønsterrapport.

Dårligt glidende stoffer er:

- Imiteret læder, coatede stoffer (optimalt med ekstra tilbehør zigzag-syfod # 52D med glidesål).

Brug af BERNINA overtransport



Der kan kun anvendes syfødder med udskæring i midten bagtil og betegnelsen «D». Flere syfødder med mærket «D» findes i det vedlagte tilbehørskatalog.

Tænd BERNINA overtransport

- > Syfoden hæves.
- > En syfod med betegnelsen «D» monteres.
- > Træk overtransportfunktionen ned indtil den klikker på plads.



Sluk BERNINA overtransport

- > Syfoden hæves.
- > Hold på overtransportens greb med to fingre. Tryk det ned og skub det baglæns. Lad det langsomt glide op på plads.



5.3 Regulere hastighed

Med hastighedsskyderen kan hastigheden reguleres trinløst.

- > For at reducere hastigheden, skubbes skyderen til venstre.
- > For at forøge hastigheden, skubbes skyderen til højre.

5.4 Indstil overtrådsspændingen

Grundindstillingen af overtrådsspændingen sker automatisk ved valg af en søm eller broderimotiv.

Overtrådsspændingen er optimalt indstillet fra BERNINA fabrikken og maskinen er testet. Dertil bruges Metrosene-/Seralontråd 100/2 (Firma Mettler) til både over- og undertråd.

Hvis der bruges andre sy- eller broderi tråde, kan det have udslag i overtrådens spænding. Hvilket gør det nødvendigt at tilpasse trådspændingen individuelt til dit sy- eller broderiprojekt og den ønskede søm eller broderimotiv.

Jo højere overtrådsspændingen er indstillet, desto kraftigere spændes overtråden, og undertråden vil blive trukket kraftigere ind i stoffet. Med en lavere overtrådsspænding spændes overtråden svagere, og undertråden trækkes herved svagere ind i stoffet.

Ændringer i overtrådsspændingen påvirker den valgte søm og alle broderimotiver. Permanente ændringer af overtrådsspændingen i symodus (se side 50) og i broderimodus (se side 54) kan indstilles i setup-programmet.

Forudsætning:

- Overtrådsspændingen er ændret i setup-programmet.
- > Tryk på ikonet «Overtrådsspænding».



- > Flyt skyderen med pegepennen/fingeren, for at forøge eller reducere overtrådsspændingen.



- > Tryk på feltet til højre med den gule ramme, for at sætte ændringerne tilbage til grundindstillingen.
- > Tryk på ikonet til venstre med den gule ramme, for at sætte ændringerne i **Setup-programmet** tilbage til grundindstillingerne.

5.5 Redigere en søm

Ændre stingbredde

- > For at reducere stingbredden, drejes den «øverste multifunktionsknap» mod venstre.
- > For at forøge stingbredden, drejes den «øverste multifunktionsknap» mod højre.
- > For at se yderligere indstillingsmuligheder, trykkes der på ikonet «stingbredde» (1).

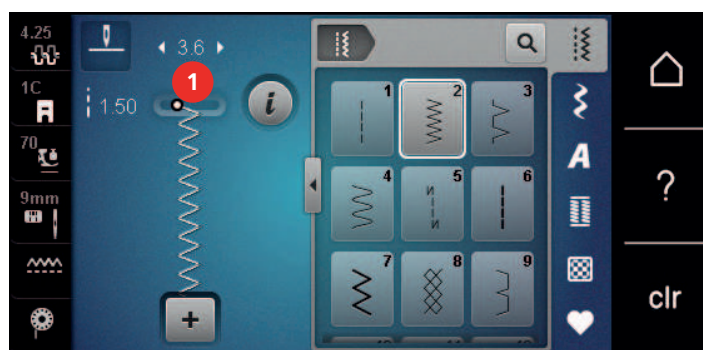

Ændre stinglængde

- > For at reducere stinglængden, drejes den «nederste multifunktionsknap» mod venstre.
- > For at forøge stinglængden, drejes den «nederste multifunktionsknap» mod højre.
- > For at se yderligere indstillingsmuligheder, trykkes der på ikonet «stinglængde» (1).

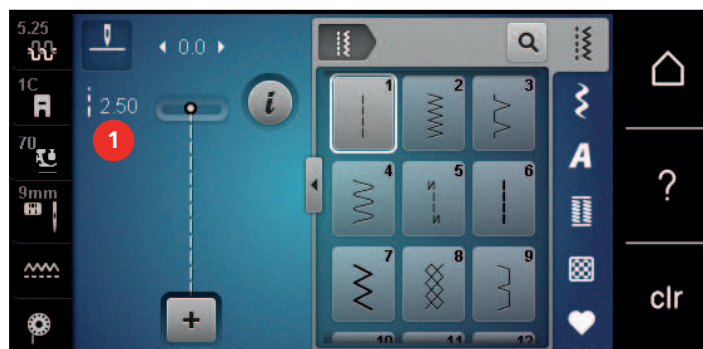

Udlign balancen

Forskellige stoffer, tråde og indlæg kan have indflydelse på de programmerede sømme, så de ikke lukker helt eller sys over hinanden. Denne effekt kan rettes med den elektroniske balance, stingdannelsen kan indstilles, så den passer til stoffet.

- > Vælg søm eller skrifttype.
- > Sy en søm.
- > Tryk på ikonet «i»-dialog.



- > Tryk på ikonet «Balance».
- Et preview af sømmen vises.

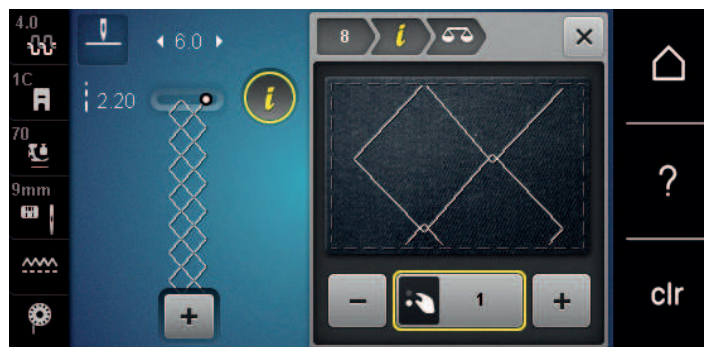

- > Drej den «øverste multifunktionsknap», for at korrigere sømmen i tværgående retning, til previewet af sømmen svarer til den syede søm på stoffet.
- > Ændrede balanceindstillinger kan gemmes for hver søm i «Personlig hukommelse».
- > Ændrede balanceindstillinger er kun gyldige, indtil der trykkes på «clr-tasten», eller maskinen slukkes.

Indstil mønstergentagelse

Sømme kan gentages op til 99x.

- > Vælg søm eller skrifttype.
- > Tryk på ikonet «i»-dialog.



- > Tryk på ikonet «Mønstergentagelse».
- En ny skærm åbnes.
- > Det ønskede antal gentagelser indtastes.



- > Tryk på ikonet «Bekræft».

Indstil lange sting

Maskinen syr hvert andet sting og den maksimale stinglængde er 12 mm.

- > Vælg søm.
- > Tryk på ikonet «i»-dialog.

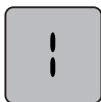

- > Tryk på ikonet «Lange sting».

Spejlvende søm

- > Vælg søm eller skrifttype.
- > Tryk på ikonet «i»-dialog.



- > Tryk på ikonet «Spejlvending venstre/højre», for at spejle sømmen fra venstre mod højre.



- > Tryk på ikonet «Spejlvending oppe/nede», for at spejle sømmen i mod syretningen.

Ændre sømmens længde

Sømmene kan forstørres eller reduceres i længden.

- > Vælg søm eller skrifttype.
- > Tryk på ikonet «i»-dialog.



- > Tryk på ikonet «Ændre sømlængde».
- > Flyt skyderen med pegepenen/fingeren for at indstille sømlængden.
- > Tryk på ikonet «+100%» (1), for at forlænge sømlængden i 100%-trin.



Indstille stingtællerfunktionen

Stingtællerfunktionen kan ikke indstilles ved alle sømme. Vælger du f.eks. vaffelsøm nr. 8, kan stingtællerfunktionen ikke anvendes.

- > Vælg søm.
- > «i»-dialog.



- > Tryk på ikonet «Programmere længden med stingtæller».
- > Sy den ønskede længde.

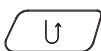

- > Tryk på «Tilbagesynings»-knappen.
 - Skærmen skifter til «Auto» og den valgte søm med den nye længe er gemt til maskinen slukkes.

Sy motiver med tredobbelt effekt

For en flottere effekt kan sømme forstærkes. Ikke alle søm kan sys med tredobbelt effekt.

- > Vælg søm.
- > Tryk på ikonet «i»-dialog.



- > Tryk på ikonet «tredobbelt effekt».



Tilbagesyning

- > Vælg søm eller skrifttype.
- > Indstil nålestop nede (permanent), for med det samme at kunne skifte til tilbagesyning ved tryk på knappen «Tilbagesyning».
- > Indstil nålestop oppe (permanent), for at kunne sy et sting fremad inden der skiftes til tilbagesyning.
- > Tryk og hold på «Tilbagesynings»-knappen.

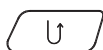

Permanent tilbagesyning

- > Vælg søm eller skrifttype.
- > Tryk på ikonet «i»-dialog.



- > For permanent at sy baglæns, trykkes på ikonet «tilbagesyning».
 - Maskinen syes baglæns, indtil ikonet «tilbagesyning» trykkes igen.

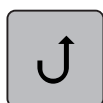

Nøjagtig sting for sting tilbagesyning

- > Vælg søm eller skrifttype.
- > Tryk på ikonet «i»-dialog.



- > For nøjagtig gendannelse af de sidste 200 nålegennemslag, trykkes på ikonet «Baglæns stingforløb».



5.6 Kombinere søm

Oversigt kombinationsmodus



- | | | | |
|---|--------------------------------|---|-------------------------------|
| 1 | Stingbredden på den aktive søm | 3 | Enkeltmodus/Kombinationsmodus |
| 2 | Stinglængden på den aktive søm | 4 | En enkelt søm i kombinationen |

Opret sømkombinationer

I kombinationmodus kan søm og bogstaver sættes sammen alt efter dine ønsker. Ved at kombinere vilkårlige bogstaver i alfabetet, kan der f.eks. skrives ordet BERNINA.



- > Tryk på ikonet «Enkeltmodus/Kombinationsmodus».
- > Vælg den ønskede søm.



- > Tryk igen på ikonet «Enkeltmodus/Kmbinationsmodus», for at vende tilbage til enkeltmodus.

Gem en sømkombination

For at kunne bruge individuelt oprettede sømkombinationer, kan de gemmes i mappen «Personlig hukommelse».

- > Opret sømkombinationer.
- > Tryk på ikonet «Personlig hukommelse».





- > Tryk på ikonet «Gem søm».





- > Tryk på ikonet «Bekræft» eller på ikonet med den gule ramme, for at gemme sømkombinationen.



Indlæs en sømkombination

-  > Tryk på ikonet «Enkeltmodus/Kombinationsmodus».
-  > Tryk på ikonet «Personlig hukommelse».
-  > Tryk på ikonet «Åben gemte kombinationer».
- > Vælg en sømkombination.

Overskriv en sømkombination

- > Opret sømkombinationer.
-  > Tryk på ikonet «Personlig hukommelse».
-  > Tryk på ikonet «Gem søm».
- > Vælg den sømkombination der skal overskrives.
-  > Tryk på ikonet «Bekræft», for at overskrive sømkombinationen.

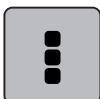
Slet en sømkombination

- > Opret en sømkombinationer.
-  > Tryk på ikonet «i»-dialog.
-  > Tryk på ikonet «Rediger en hel kombination».
-  > Tryk på ikonet «Slet».
-  > Tryk på ikonet «Bekræft».

Redigere en enkelt søm

- > Opret en sømkombination.
- > Tryk med pegepenen/fingeren på den ønskede position (1) i sømkombinationen, for at vælge en enkelt søm.



-  > Tryk på ikonet «i»-dialog, for at redigere en enkelt søm.

Slet en enkelt søm

- > Opret sømkombinationen.
- > Tryk på den ønskede position (1) i sømkombinationen med indtastningspennen/fingeren for at vælge en enkelt søm.



- > Tryk på ikonet «i»-dialog.



- > Tryk på ikonet «Slet» for at slette den enkelte søm.

eller

- > Tryk på den ønskede søm (1) i sømkombinationen med indtastningspennen/fingeren, hold den nede, og flyt sømmen ud af skærmen.
 - Sømmen slettes.

Tilføj en søm

Den nye søm indsættes altid **under** den valgte søm.

- > Opret en sømkombination.
- > Tryk med pegepennen/fingeren på den ønskede position (1) i sømkombinationen, for at vælge en enkelt søm.



- > Vælg en ny søm.

Tilpasning af sømlængde og sømbredde

Længden og bredden på de enkelte sømme i en sømkombination kan tilpasses til den længste og den bredeste søm i kombinationen.



- > Opret sømkombinationen.
- > Tryk på ikonet «i»-dialog.

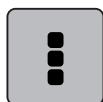

- > Tryk på ikonet «Rediger en hel kombination».



- > Tryk på ikonet «Samlet sømlængde» (1).
- > Tryk på ikonet «Tilpas længde inden for kombinationen» (2).
 - Længden på sømmene tilpasses til længden på den længste søm i kombinationen



- > Tryk på ikonet «Stingbredde» (3).
- > Tryk på ikonet «Tilpas bredde inden for kombinationen» (4).
 - Bredden på alle sømmene tilpasses til bredden på den bredeste søm i kombinationen

Derudover kan sømkombinationens længde og bredde øges og reduceres proportionalt.

- > Drej «øverste multifunktionsknap» til venstre for proportionalt at reducere bredden af sømkombinationen.
- > Drej «øverste multifunktionsknap» til højre for proportionalt at øge bredden af sømkombinationen.
- > Drej «nederste multifunktionsknap» til venstre for proportionalt at reducere længden af sømkombinationen.
- > Drej «nederste multifunktionsknap» til højre for proportionalt at øge længden af sømkombinationen.

Spejlvende en sømkombination



- > Opret en sømkombinationer.
- > Tryk på ikonet «i»-dialog.

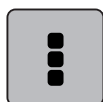

- > Tryk på ikonet «Rediger en hel kombination».



- > Tryk på ikonet «Spejlvending venstre/højre», for at spejle sømkombinationen fra venstre mod højre.
- > Tryk igen på ikonet «Spejlvending venstre/højre», for at vende tilbage til grundindstillingen.

Underinddele en sømkombination

En sømkombination kan underinddeles i flere dele. Underinddelingen sættes **under** cursoren. Der bliver kun syet den del hvor cursoren er placeret. For at sy den næste del, skal cursoren placeres i den respektive del.

- > Opret sømkombinationer.
- > Vælg med pegepenen/fingeren den ønskede position i sømkombinationen, hvor sømkombinationen skal underinddeles.
- > Tryk på ikonet «i»-dialog.

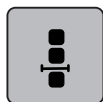

- > Tryk på ikonet «Redigere en kombination ved cursorposition».

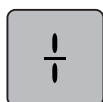

- > Tryk på ikonet «Underinddel en kombination».

Afbryd en sømkombination

En sømkombination kan afbrydes flere steder. Der afbrydes **under** cursoren.

- > Opret sømkombinationer.
- > Vælg med pegepenen/fingeren den ønskede position i sømkombinationen, hvor sømkombinationen skal afbrydes.
- > Tryk på ikonet «i»-dialog.

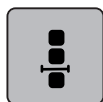

- > Tryk på ikonet «Redigere en kombination ved cursorposition».

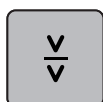

- > Tryk på ikonet «Afbryd en kombination».
- > Sy den første del og placer derefter stoffet på ny.

Hæfte en sømkombination

- > Opret sømkombinationer.
- > Vælg med pegepenen/fingeren den ønskede position i sømkombinationen, hvor sømkombinationen skal hæftes.
- > Tryk på ikonet «i»-dialog.

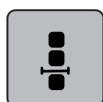

- > Tryk på ikonet «Redigere en kombination ved cursorposition».



- > Tryk på ikonet «Hæftning».
 - Et hvert enkelt mønster i sømkombinationen kan hæftes i starten og slutningen.

Indstil mønstergentagelse



- > Opret sømkombinationer.
- > Tryk på ikonet «i»-dialog.



- > Tryk på ikonet «Rediger en hel kombination».



- > For at gentage sømkombinationen, trykkes 1 gang på ikonet «Mønstergentagelse».
- > For at gentage sømkombinationerne op til 9 gange, trykkes på ikonet «Mønstergentagelse».
- > For at stoppe mønstergentagelse, trykkes længe på ikonet «Mønstergentagelse» eller ikonet «clr».

5.7 Administration af sømmen

Gem sømindstillingerne



- > Vælg søm, skrifttype eller knaphul.
- > Tryk på ikonet «i»-dialog.
- > Ændre søm, skrifttype eller knaphul.



- > Tryk på ikonet «Gem sømindstillingerne», for at gemme alle ændringer permanent.



- > Tryk på ikonet «Tilbage til grundindstillingen», at slette alle ændringer.

Gem sømmen i personlig hukommelse

I arkivet «Personlig hukommelse» kan alle søm gemmes, også individuelt ændrede søm.

- > Vælg søm, skrifttype eller knaphul.
- > Ændre søm.
- > Tryk på ikonet «Personlig hukommelse».



- > Tryk på ikonet «Gem søm».
- > Vælg den mappe, hvor sømmen skal gemmes.



- > Tryk på ikonet «Bekræft».

Overskriv søm i personlig hukommelse

Forudsætning:

- Søm gemt i personlig hukommelse.
- > Vælg søm, skrifttype eller knaphul.
- > Ændre søm.
- > Tryk på ikonet «Personlig hukommelse».



- > Tryk på ikonet «Gem søm».
- > Vælg den mappe, hvor sømmen som skal overskrives er gemt.
- > Vælg den søm som skal overskrives.



- > Tryk på ikonet «Bekræft».

Indlæs sømme fra personlig hukommelse

Forudsætning:

- Søm gemt i personlig hukommelse.
- > Tryk på ikonet «Personlig hukommelse».



- > Tryk på ikonet «indlæs søm».
- > Vælg den mappe, hvor sømmen er gemt.
- > Vælg søm.

Slet søm fra personlig hukommelse

Forudsætning:

- Søm gemt i personlig hukommelse.
- > Tryk på ikonet «Personlig hukommelse».



- > Tryk på ikonet «Slet».
- > Vælg den mappe, hvor sømmen er gemt.
- > Vælg søm.



- > Tryk på ikonet «Bekræft», for at slette sømmen.

Gem en søm på et BERNINA USB-stik

På BERNINA USB-stikket kan vilkårlige og individuel ændrede sømme gemmes.

- > Vælg søm, skrifttype eller knaphul.
- > Ændre sømmen.
- > Tryk på ikonet «Personlig hukommelse».



- > Tryk på ikonet «Gem søm».
- > Indsæt BERNINA USB-stikket i USB-porten på din maskine.



- > Tryk på ikonet «USB-stik».



- > Tryk på ikonet «Bekræft».

Indlæs søm fra BERNINA USB-stik



- > Tryk på ikonet «Personlig hukommelse».



- > Tryk på ikonet «Indlæs søm».
- > Tryk på ikon (1).

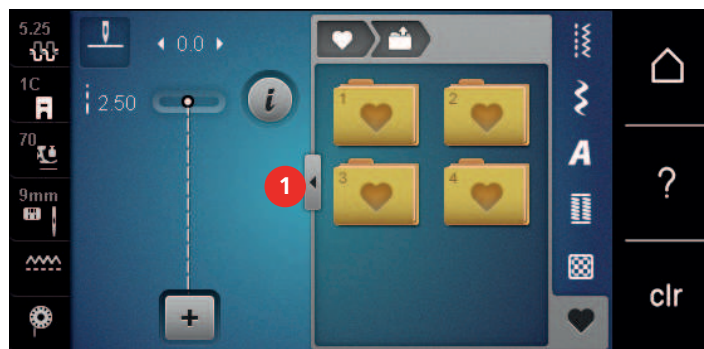

- > Indsæt BERNINA USB-stikket i USB-porten på din maskine.
- > Tryk på ikonet «USB-stik».
- > Vælg den ønskede søm.

Slet søm fra BERNINA USB-stik



- > Tryk på ikonet «Personlig hukommelse».



- > Tryk på ikonet «Slet».
- > Indsæt BERNINA USB-stikket i USB porten på din maskine.
- > Vælg den søm som skal slettes.



- > Tryk på ikonet «Bekræft».

5.9 Udligning af stofhøjden

Hvis syfoden står skråt ved en tyk søm, kan transportøren ikke få fat i stoffet. Syarbejdet bliver ikke syet korrekt.

- > Læg 1 – 3 udligningsplader bagfra under syfoden tæt på nålen, for at udligne højden på stoffet.

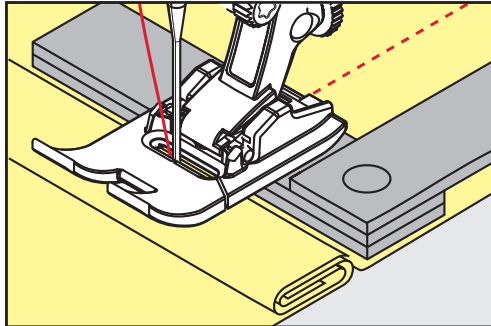

- Syfoden er i plan med syprojektet.

- > Læg 1 – 3 udligningsplader forfra under syfoden tæt på nålen, for at udligne højden på stoffet.

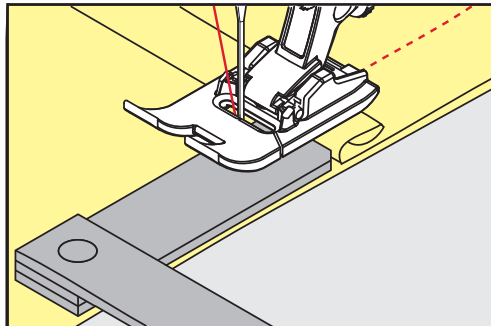

- Syfoden er i plan med syprojektet.

- > Sy, indtil hele syfoden har passeret den tykke søm.
- > Fjern udligningspladerne.





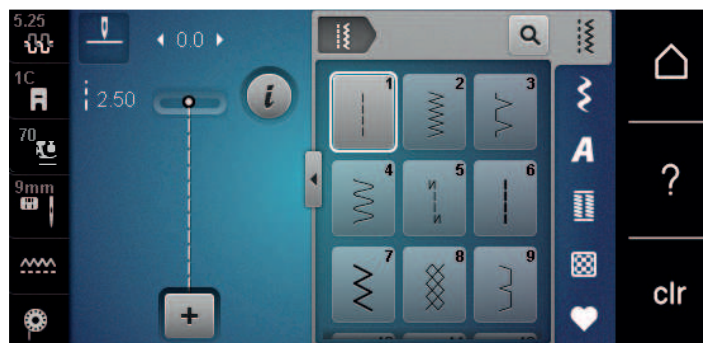





6 Nyttesømme

6.1 Oversigt nyttesømme



Søm	Sømnummer	Navn	Beskrivelse
	1	Ligesøm	Sammensyning og lukning.
	2	Zigzag	Zigzag-arbejde som kastning over kanter, påsyning af elastik og blonder.
	3	Vari-overlock	Sammensyning og kastning af elastiske stoffer.
	4	Slangesøm	Stopning med slangesøm, stopning og lapning, forstærkning af sømme.
	5	Hæftesøm	Hæfter i begyndelsen og slutningen af sømmen med ligesøm.
	6	Forstærket ligesøm	Forstærket søm i faste, kraftige stoffer, stikninger, og synlige sømme.
	7	Forstærket zigzag	Forstærket søm i faste, kraftige stoffer, stikninger, og synlige sømme.
	8	Vaffelsøm	Til strækstoffer og kanter. Bruges også med elastisk undertråd.
	9	Blindsøm	Usynlige oplægninger, muslingesømme i bløde jersey-stoffer og fine stoffer, pyntesømme.
	10	Dobbelt overlock	Sammensyning og kastning af elastiske stoffer.
	11	Superstræksøm	Meget elastisk åben søm. Til alle typer beklædning.
	12	Rynkesøm	Til de fleste stoffer; Rynkning med elastiktråd, sømme der stødes sammen kant mod kant, pyntesømme.

Søm	Sømnummer	Navn	Beskrivelse
	13	Stræk-overlock	Sammensyning og kastning af elastiske stoffer.
	14	Jerseysøm	Synlig søm samt lapning af jersey/interlock.
	15	Universalsøm	Til faste stoffer såsom filt og læder. Flade forbindelsessømme, synlige sømme påsyning af elastik, pyntesømme.
	16	Trestings-zigzag	Kastning over kanter, forstærkning af kanter, pyntesømme.
	17	Lycrasøm	Til alle bi-stretch-stoffer; flad forbindelsessøm, synlig søm, forstærket søm i undertøj.
	18	Stræksøm	Åben søm til sportstøj i alle superstrækbare stoffer.
	19	Forstærket overlock	Til medium vævede stoffer og frotte. Overlocksømme og flade forbindelsessømme.
	20	Strik-overlock	Sammensyning og kastning af hånd- og maskinstrikkede stoffer.
	21	Risting	Til rining af sømme, oplægning.
	22	Stoppeprogram	Stopning af huller eller ødelagt stof.
	23	Forstærket stoppeprogram	Forstærkning af huller eller ødelagt stof.
	24	Trenseprogram	Til forstærkning af lommeåbninger, bæltestropper.
	25	Trenseprogram	Til forstærkning af lommeåbninger, bæltestropper, forstærkning af lynlåse.
	26	Fluesøm, stor	Forstærkning af lommeåbninger, lynlåse og slidser i medium til tykke stoffer.
	27	Fluesøm, lille	Forstærkning af lommeåbninger, lynlåse og slidser i fine til medium stoffer.
	29	Blindsøm, smal	Usynlige oplægninger i fine stoffer.

Søm	Sømnummer	Navn	Beskrivelse
	31	Forstærket ligesøm med lange sting	Forstærket søm i faste, kraftige stoffer, stikninger, og synlige sømme.
	32	Enkel ligesøm	Som forbindelsessting i en kombination.
	33	Forstærkede ligesømme	Som forbindelsessting i en kombination.
	34	Stoppesøm	Til stopning med slangesøm kombineret med funktionen «Permanent tilbagesyning».
	35	Åben overlock	Til sammensyning og overkastning af strækstoffer i én arbejdsgang med forstærket kant.
	36	Overlock	Til medium strik.
	37	Forstærket overlocksøm	Til sammensyning og overkastning af strækstoffer i én arbejdsgang og til forstærkning.
	38	Kædesøm	Dekorativ og forstærkende søm til de fleste vævede stoffer.
	39	Coversømseffekt	Til syning af dekorative sømme samt sømme i faste strikvarer og vævet stof.
	40	Coversømseffekt	Til syning af dekorative sømme samt sømme i faste strikvarer og vævet stof.

6.2 Sy ligesøm

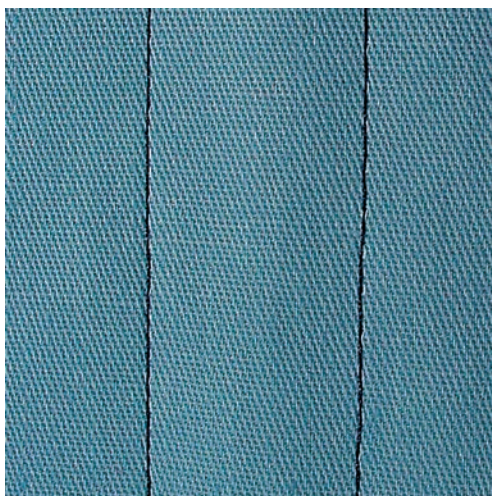

Juster stinglængden i forhold til syprojektet. Brug f.eks. en lang stinglængde (ca. 3 – 4 mm) til denim og en kortere i fine stoffer (ca 2 – 2.5 mm). Juster stinglængden i forhold til tråden. Brug f.eks. en længere stinglængde (ca. 3 – 5 mm) når der sys stikninger med cordonnet.

Forudsætning:

- Standardfod nr. 1C/1D er monteret.



- > Tryk på ikonet «Nyttesømme».
- > Vælg ligesøm nr. 1.

6.3 Sy med automatisk hæfteprogram

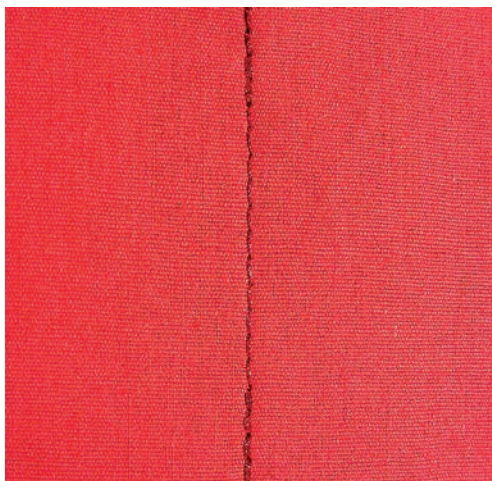

Med et defineret antal sting syet med 6 sting frem og 6 sting baglæns, hæftes der ensartet.

Forudsætning:

- Rücktransportfuss Nr. 1C ist montiert.



- > Tryk på ikonet «Nyttesømme».
- > Hæfteprogram nr. 5 vælges.
- > Tryk på fodpedalen.

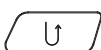

- > Sy sømmen i den ønskede længde.
- > Tryk på «Tilbagesynings»-knappen.
 - Maskinen stopper automatisk, når sømmen er hæftet.

6.4 Isyning af lynlås

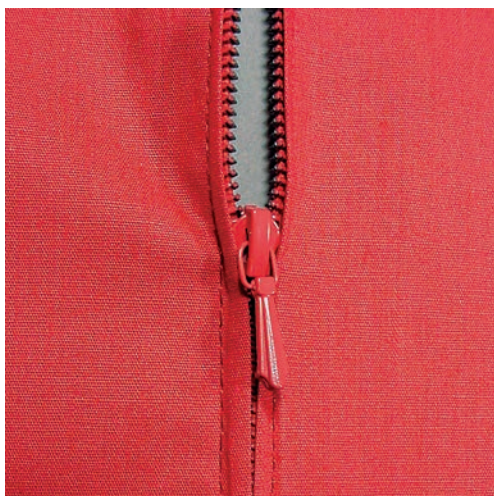

Da transporten af stoffet kan være svær i starten, anbefales det at holde trådene godt fast eller trække syprojektet let bagud og sy et par sting eller sy de første 1 – 2 cm baglæns.



- > Standardfod nr. 1C monteres.
- > Tryk på ikonet «Nyttesømme».
- > Vælg ligesøm nr. 1.
- > Sømmen sys til begyndelsen af lynlåsen.
- > Sømmen hæftes.
- > Der sys videre med lange sting, hvor lynlåsen skal være.
- > Sømrummet afkantes.
- > Foldekanten stryges fra hinanden.
- > Lynlåsen åbnes.
- > Lynlåsen ris eller sættes fast med knælnåle under materialets foldede kant, så stofkanterne støder sammen over lynlåsens midte.
- > Lynlåsen åbnes lidt.
- > Lynlåsfod nr. 4D monteres.
- > Nålepositionen flyttes helt til højre.
- > Med knæløfteren løftes syfoden, for at placere syprojektet.
- > Begynd syningen øverst til venstre.
- > Syfoden placeres, så nålen syr langs kanten af lynlåsens tænder.
- > Stop før lynet med nålen nede.
- > Syfoden hæves.
- > Lynlåsen lukkes igen.
- > Sy videre og stop før slutningen på slidsen med nålen nede.
- > Syfoden hæves og syprojektet drejes.
- > Sy videre til den anden side af lynlåsen, stop med nålen nede.
- > Syfoden hæves og syprojektet drejes.
- > Den anden side sys nedefra og op.

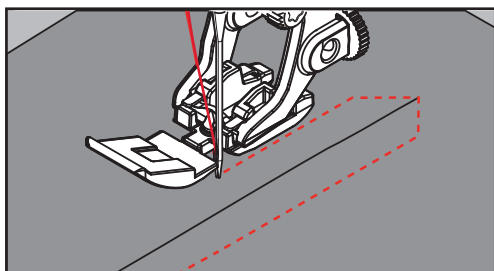

6.5 Isyning af lynlås nedefra og op på begge sider

Ved stof med luv f.eks. fløj, anbefales det at sy lynlåsen på fra begge sider nedefra og op.



Hvis stoffet er stramt vævet eller kraftigt, anbefales det at anvende en nål med styrken af 90 – 100, det giver et mere ensartet stingbilled.



- > Standardfod nr. 1C monteres.
- > Tryk på ikonet «Nyttesømme».
- > Vælg ligesøm nr. 1.
- > Sømmen sys til begyndelsen af lynlåsen.
- > Sømmen hæftes.
- > Der sys videre med lange sting, hvor lynlåsen skal være.
- > Sømrummet afkantes.
- > Foldekanten stryges fra hinanden.
- > Lynlåsen åbnes.
- > Lynlåsen ris eller sættes fast med knappenåle under materialets foldede kant, så stofkanterne støder sammen over lynlåsens midte.
- > Lynlåsfod nr. 4D monteres.
- > Nålepositionen flyttes helt til højre.
- > Med knæløfteren løftes syfoden, for at placere syprojektet.
- > Start syningen i midten af sømmen ved lynlåsens ende.
- > Der sys skråt ud fra lynlås tænderne.
- > Sy den første side (1) nedefra og op.
- > Stop før lynet med nålen nede.
- > Syfoden hæves.
- > Lynlåsen åbnes og lynet trækkes forbi syfoden.
- > Syfoden sænkes, og der sys videre.
- > Nålepositionen flyttes helt til venstre.
- > Den anden side (2) sys nøjagtig tilsvarende nedefra og op.

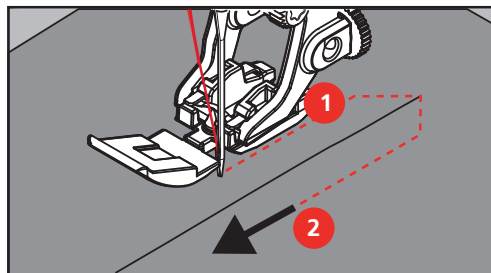

6.6 Forstærket ligesøm

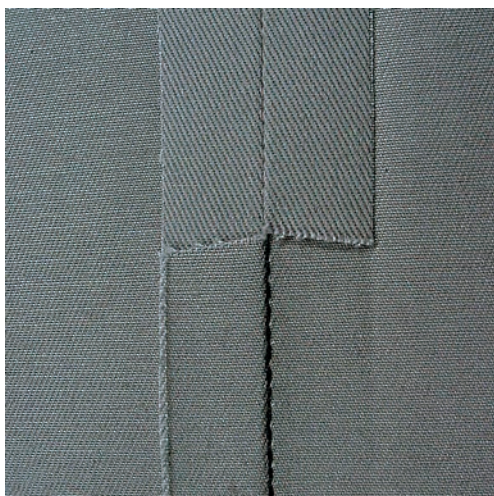

Den forstærkede ligesøm er en slidstærk søm, til kraftige og tæt vævede materialer, såsom denim og jernbanefløj. Det anbefales at montere jeansfod nr. 8 (ekstra tilbehør), ved syning i meget kraftige materialer. Det gør det nemmere at sy i denim eller kanvas. Ved anvendelse til pyntestikning kan stinglængden øges.

- > Standardfod nr. 1C/1D er monteret.
- > Tryk på ikonet «Nyttesømme».
- > Forstærket ligesøm nr. 6 vælges.



6.7 Sy forstærket zigzag

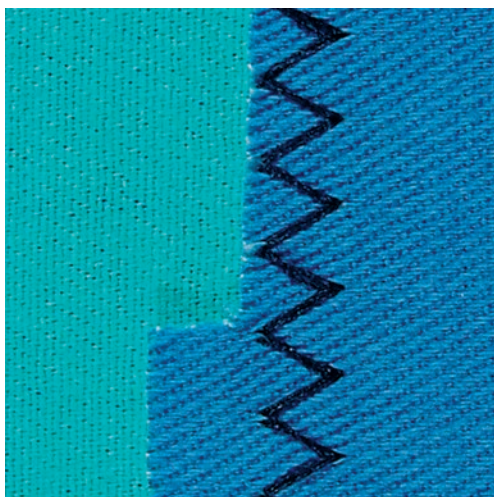

Til kraftige materialer, specielt til demin, betræk og markiser. Forstærket søm i beklædningsområder, der ofte er udsat for vask. Afslut først kanterne.

- > Standardfod nr. 1C/1D monteres.
- > Tryk på ikonet «Nyttesømme».
- > Vælg forstærket zigzag nr. 7.



6.8 Stoppeprogram manuelt

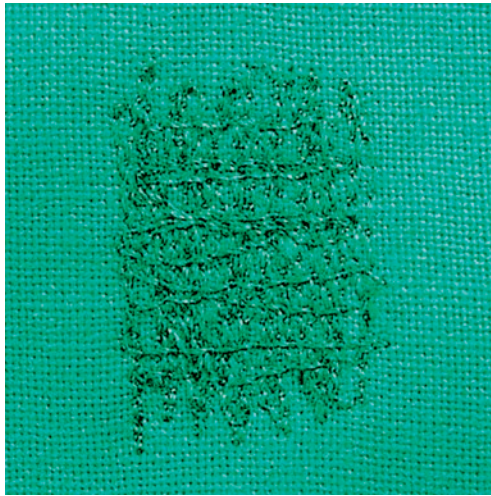

Stopning af huller eller tyndslidte steder.

Hvis tråden er placeret ovenpå opstår der en dårlig stingdannelse og syarbejdet skal føres langsommere. Hvis der dannes knuder på bagsiden af stoffet, skal syarbejdet føres hurtigere. Ved trådbrud skal syarbejdet føres regelmæssigere.



- > Stoppefod nr. 9 (ekstra tilbehør) monteres.
- > Tryk på ikonet «Nyttesømme».
- > Vælg ligesøm nr. 1.
- > Sænk transportøren.
- > Sybordet sættes på.
- > Syprojektet spændes op i en stopperamme (ekstra tilbehør).
 - Stoppeområdet forbliver jævnt og kan ikke trækkes skævt.
- > Der arbejdes fra venstre mod højre og projektet føres med hånden uden tryk.
- > Retningsskift oppefra og ned skal ske i rundinger, ved spidse vendinger er der fare for huller og trådbrud.
- > Sy i forskellige længder, så tråden bedre fordeles i stoffet.

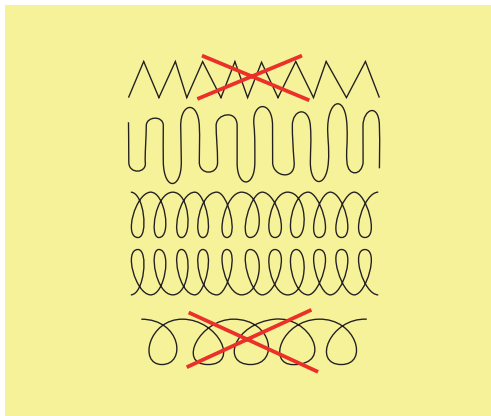

- > Sy ikke de første rækker for tæt, og sy ud over det beskadigede område.

6.9 Automatisk stopning



Det enkle stoppeprogram nr. 22 er særligt velegnet til hurtig stopning af flænger og beskadigede områder. Det anbefales at placere et tyndt stof eller stabiliseringsmateriale bagpå de slidte områder. Det enkle stoppeprogram nr. 22 erstatter trådene i længderetningen i alle stoffer. Trækkes stoppefladen skæv, korrigeres med balancefunktionen.

- > Standardfod nr. 1C eller automatisk knaphulsfod nr. 3A monteres.
- > Tryk på ikonet «Nyttesømme».
- > Vælg automatisk stopning nr. 22.
- > Fint stof opspændes i en stopperamme (ekstra tilbehør).
 - Stoppeområdet forbliver jævnt og kan ikke trækkes skævt.

- > Sæt nålen i øverst til venstre.
- > Sy den første lodrette række.
- > Stop maskinen.

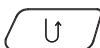

- > Tryk på «Tilbagesynings»-knappen.
 - Længden er programmeret.
- > Sy programmet færdig.
 - Maskinen stopper automatisk.

6.10 Forstærket automatisk stoppeprogram

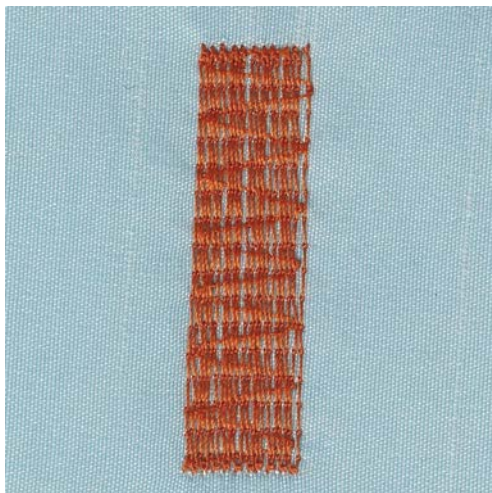

Det forstærkede automatiske stoppeprogram nr. 23 er særligt velegnet til hurtig stopning af flænger og beskadigede områder. Det forstærkede automatiske stoppeprogram nr. 23 erstatter trådene i længderetningen i alle stof typer.



Hvis stoppeprogrammet ikke dækker hele det beskadigede område, flyttes stoffet for at fortsætte med at dække det slidte eller beskadigede område. Længden er gemt, programmet gentages så mange gange det ønskes.



- > Den automatisk knaphulsfod nr. 3A monteres.
- > Tryk på ikonet «Nyttesømme».
- > Forstærket stoppeprogram nr. 23 vælges.
- > Fint stof opspændes i en stopperamme (ekstra tilbehør).
 - Stoppeområdet forbliver jævnt og kan ikke trækkes skævt.
- > Systart er øverst til venstre.
- > Sy den første lodrette række.
- > Stop maskinen.

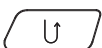

- > Tryk på «Tilbagesynings»-knappen.
 - Stoppelængden er programmeret.
- > Sy programmet færdig.
 - Maskinen stopper automatisk.

6.11 Stopning med forstærket stoppeprogram

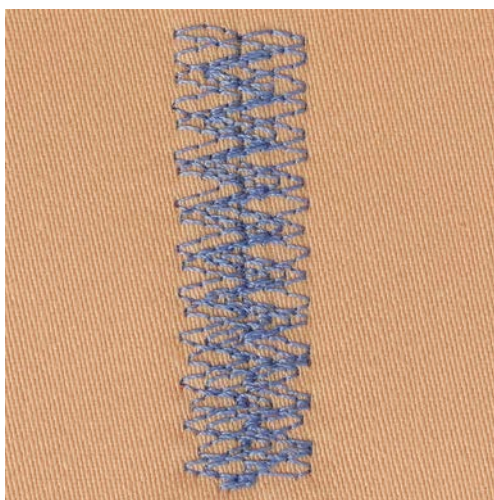

Stoppeprogrammet nr. 34 er især velegnet til stopning i kraftige materialer eller tøj med meget slid som jeans og overalls.



- > Monter standardfod nr. 1C.
- > Tryk på ikonet «Nyttesømme».
- > Vælg automatisk stoppeprogram nr. 34.

6.12 Kastning



Zigzag nr. 2 egner sig til alle stoffer. Det kan også bruges til påsyning af elastik og til dekoration. Ved fine stoffer bør man anvende stoppetråd. Til satinsøm anbefales det at indstille, en tæt kort zigzag med en stinglængde på 0,3 til - 0,7 mm. Satinsømmen kan anvendes til applikationer og til broderi.

Forudsætning:

- Kanten skal ligge fladt og ikke rulle.
- > Standardfod nr. 1C monteres.
- > Tryk på ikonet «Nyttesømme».
- > Zigzag nr. 2 eller satinsøm nr. 1315 vælges.
- > Vælg ikke for bred stingbredde og ikke for lang stinglængde.
- > Før kanten ind i midten af syfoden, så nålen stikker ind i stoffet på den ene side og ud i luften på den anden side.



6.13 Sy dobbelt overlock



Dobbelt overlock er velegnet til løst strik og gigasømme i strik og jersey. Brug en ny jersey nål for at undgå at ødelægge de fine masker i stikmaterialet. Ved syning i stræk stoffer kan man anvende en stræk nål.

- > Standardfod nr. 1C eller overlockfod nr. 2A monteres.
- > Tryk på ikonet «Nyttesømme».
- > Vælg dobbelt overlock nr. 10.



6.14 Smal kantstikning

- > Blindstingsfod nr. 5 eller standardfod nr. 1 eller kantstikningsfod nr. 10/10C/10D (ekstra tilbehør) monteres.
- > Tryk på ikonet «Nyttesømme».
- > Vælg ligesøm nr. 1.
- > Placer den foldede stofkant mod venstre side af blindstingfodens føring.
- > Vælg nåleplacering i den ønskede afstand fra den foldede kant.

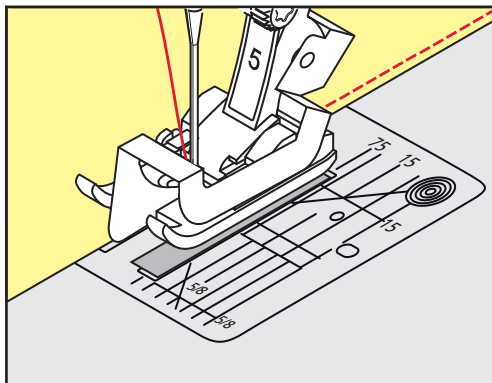

6.15 Kantafslutning

- > Blindstingsfod nr. 5 eller standardfod nr. 1 eller kantstikningsfod nr. 10/10C/10D (ekstra tilbehør) monteres.
- > Tryk på ikonet «Nyttesømme».
- > Vælg ligesøm nr. 1.
- > Kanten føres langs syfoden eller langs 1 – 2,5 cm (0,39 – 0,98 in) markeringerne i stingpladen.
- > Vælg nålepositionen i den ønskede afstand fra den foldede kant.

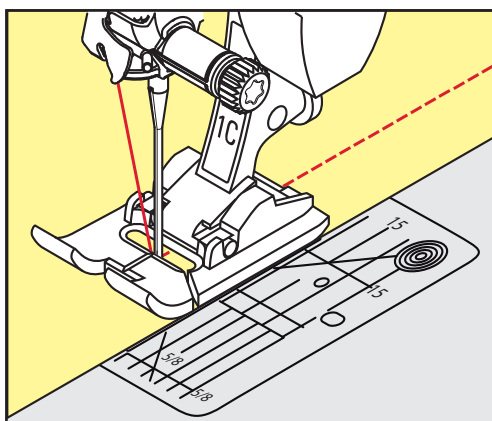

6.16 Afslut kanterne med kantlinealen (ekstra tilbehør)

Ved syning af parallelle linjer og kantafslutning anbefales det at føre kantlinealen (ekstra tilbehør) langs en tidligere syet sømline.

- > Standardfod nr. 1 eller kantstikningsfod nr. 10/10C/10D (ekstra tilbehør) monteres.
- > Tryk på ikonet «Nyttesømme».
- > Vælg ligesøm nr. 1.
- > Løs skruen bag på syfoden.
- > Skub kantlinealen ind i hullet på syfoden.
- > Bestem den ønskede bredde.
- > Stram skruen.



- > Før den foldede kant langs kantlinealen.

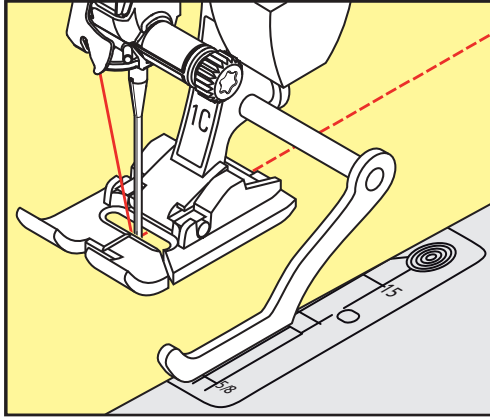

6.17 Sy kanten

Ved brug af blindstingsfoden nr. 5 anbefales det at indstille nålepositionen helt til venstre eller helt til højre. Ved standardfod nr. 1 og kantstikningsfod nr. 10/10C/10D er alle nålepositioner mulige.

- > Blindstingsfod nr. 5 eller standardfod nr. 1 eller kantstikningsfod nr. 10/10C/10D (ekstra tilbehør) monteres.
- > Tryk på ikonet «Nyttesømme».
- > Vælg ligesøm nr. 1.
- > Placer den indvendige, øverste foldede stofkant mod højre side af blindstingsfodens føring.
- > Vælg nåleposition til højre og sy langs den øverste foldede kant.

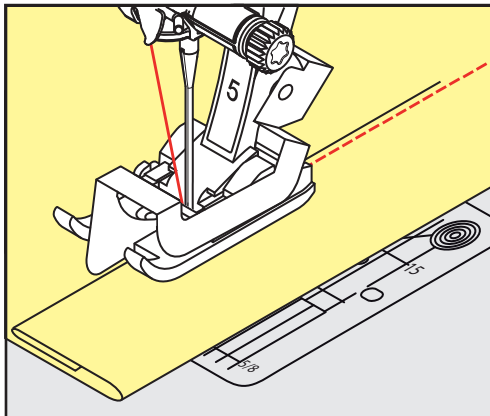

6.18 Sy blind søm

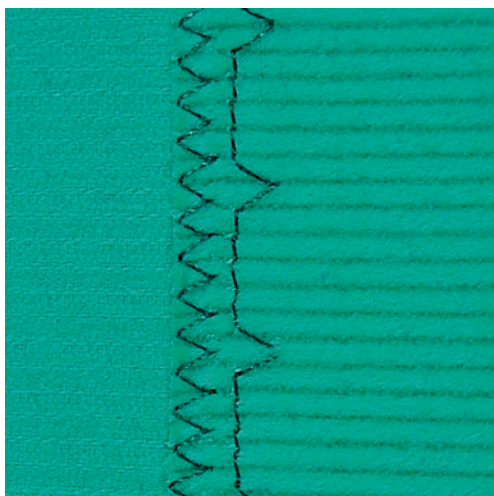

Til usynlig oplægning i medium til kraftige stoffer af bomuld, uld og blandede fibre.

Forudsætning:

- Stoffet er overkastet.
- > Monter blindstingsfod nr. 5.
- > Tryk på ikonet «Nyttesømme».
- > Vælg blind søm nr. 9.
- > Stoffet skal foldes således, at den overkastede kant er placeret på den højre side.
- > Læg stoffet under syfoden, og skub foldekanten ind mod føringen på syfoden.
- > Før foldekanten regelmæssigt langs syfodens metalføring for en ensartet stingdybde.
 - Sørg for at nålen kun lige stikker ned i stofkanten.
- > Efter ca. 10 cm (ca. 3.93 inch) syning, kontrolleres begge sider af stoffet og stingbredden justeres om nødvendigt.

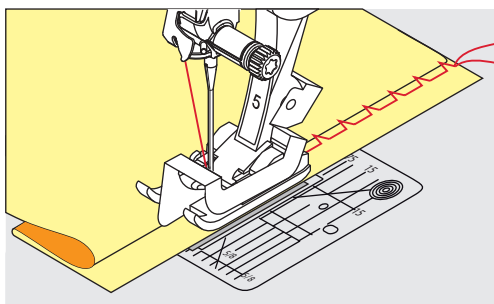

6.19 Sy synlig oplægning

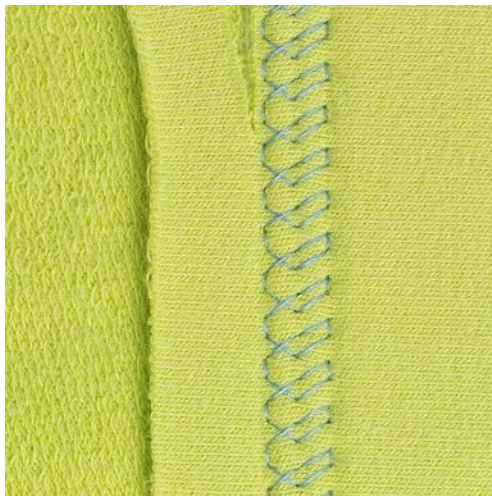

Især egnet til synlig oplægning i alle jerseytyper med bomuld, uld, syntetisk og blandede fibre.



- > Standardfod nr. 1C/1D monteres.
- > Tryk på ikonet «Nyttesømme».
- > Vælg jersey søm nr. 14.
- > Press oplægningen, ri om nødvendigt.
- > Let evt. syfodstrykket.
- > Sy sømmen så langt inde som ønsket på materialets retside.
- > Klip overskydende sømrum af på vrangside.

6.20 Sy flad forbindelsessøm

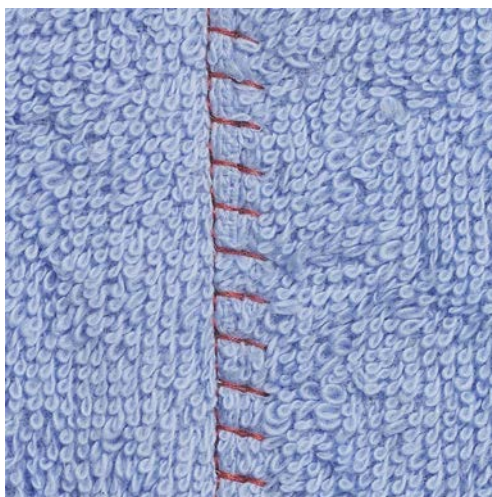

Den flade forbindelsessøm egner sig især til luftige eller tykke materialer som frotté, filt eller læder.



- > Monter standardfod nr. 1C.
- > Tryk på ikonet «Nyttesømme».
- > Vælg stræk-overlock nr. 13.
- > Stofkanterne overlappes.
- > Sy langs stofkanten.
- > Nålen skal stikke i til højre over kanten, på det underste lag stof, for at en meget flad og holdbar søm.

6.21 Sy risting

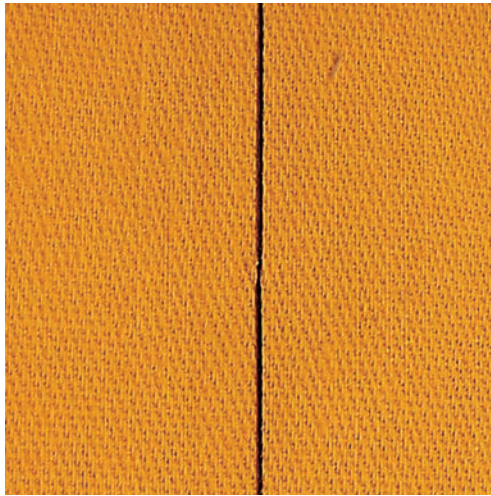

Det anbefales at bruge en fin ritråd til riningen, da den er lettere at fjerne. Ved risting nr. 21 sys hvert fjerde sting dvs. længste stingvariant er 24 mm, hvis der er valgt en stinglængde på 6 mm. Anbefalet stinglængde er 3.5 – 5 mm. Egned til alle projekter, hvor der ønskes en meget lang stinglængde.



- > Standardfod nr. 1C/1D monteres.
- > Tryk på ikonet «Nyttesømme».
- > Vælg risting nr. 21.
- > Vælg stinglængde.
- > Sæt knapnåle i på tværs af syretningen. For at undgå at lagene glider.
- > Sy 3 – 4 risting i begyndelsen og slutningen af en søm.

7 Pyntesømme









7.1 Oversigt pyntesømme

Enkle eller mere avancerede pyntesømme kommer bedst til deres ret, hvis man vælger den passende stoftype.

- Pyntesømme, der er programmeret med enkle ligesømme, er især velegnet til tynde stoffer f.eks. pyntesøm nr. 101.
- Pyntesømme, der er programmeret med forstærkede ligesømme eller få satinsømme, er især velegnet til mellemfine stoffer, f.eks. pyntesøm nr. 107.
- Pyntesømme der er programmeret med satinsømme, er især velegnede til kraftige stoffer f.eks. pyntesøm nr. 401.

For at opnå et perfekt stingbillede, er det en fordel at bruge samme farve tråd til over- og undertråd samt et stabiliseringsmateriale. Ved loden eller langfibrede stoffer, anbefales desuden at ligge et stykke vandopløseligt stabiliseringsmateriale på retsiden, som let kan fjernes efter syning.



Pyntesøm	Kategori	Navn
	Kategori 100	Naturstømme
	Kategori 300	Korssting
	Kategori 400	Satinsømme
	Kategori 600	Ornament-sømme
	Kategori 700	Heirloom-sømme
	Kategori 900	Moderne sømme
	Kategori 1100	Specialsømme
	Kategori 1700	International

Pyntesøm	Kategori	Navn
	Kategori 2000	Årstider
	Kategori 2200	Hobby og sport

7.2 Syning med kraftig undertråd

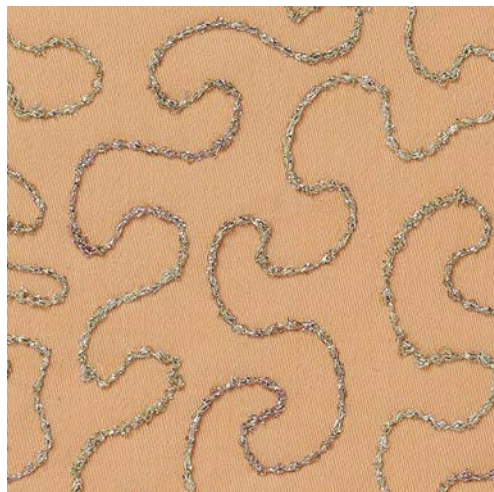

I spolen kan bruges forskellige slags trådmateriale. Frihåndssyning med struktur. Denne teknik minder om frihåndssyning, men syes fra materialets **vrangside**.

Forstærk symrådet med broderistabilisering. Motivet tegnes på materialets vrangside. Motivet kan også tegnes på materialets forside da følges linierne frit med en ligesøm og en polyester, bomuld eller rayon tråd. De syede linier er synlige på materialets vrangside og bruges som hjælpelinier, når der sys med kraftig undertråd.

BSR-funktionen kan bruges til syning med kraftig undertråd. Før projektet jævnt og med ens hastighed under nålen. Følg motivets linier og former efter ønske. Fjern stabiliseringen efter syning.

Lav først en syprøve for at kontrollere om resultatet ser ud som på materialets vrangside.

Ikke alle pyntesømme er egnede til denne teknik. Brug enkle pyntesømme for at opnå det bedste resultat. Brug ikke kompakte sømme og satinsømme.

PAS PÅ

Brug af uegnet spolekapsel

Skader på spolekapslen.

> Brug bobbinwork-spolekapslen (ekstra tilbehør).



- > Åben broderifod nr. 20C eller 20D (ekstra tilbehør) er monteret.
- > Tryk på ikonet «Pyntesømme».
- > Vælg en passende pyntesøm.
- > Drej på den «øverste multifunktionsknap» og «nederste multifunktionsknap», for at indstille stinglængden og stingbredden, så der også opnås et flot stingbillede, når du syr med tyk tråd.
- > Tryk på ikonet «i»-dialog.



> Tryk på ikonet «Lange sting», derved sys sømmen mindre tæt.



> Tryk på ikonet «Overtrådsspænding», tilpas overtrådsspændingen, hvis det er nødvendigt.

7.3 Ændre stingtætheden

Ved nogen af pyntesømmene (f.eks. nr. 401) kan man ændre stingtætheden. Bliver stingtætheden forøget, reduceres sømafstanden. Reduceres stingtætheden, forøges sømafstanden. Den indstillede sømlængde ændres ikke.

> Vælg pyntesøm.

> Tryk på ikonet «i»-dialog.



> Tryk på ikonet «Ændre sømlængde/ændre stingtætheden».

> Indstil stingtætheden med ikonerne (1) «-» eller «+».



7.4 Sy korssting

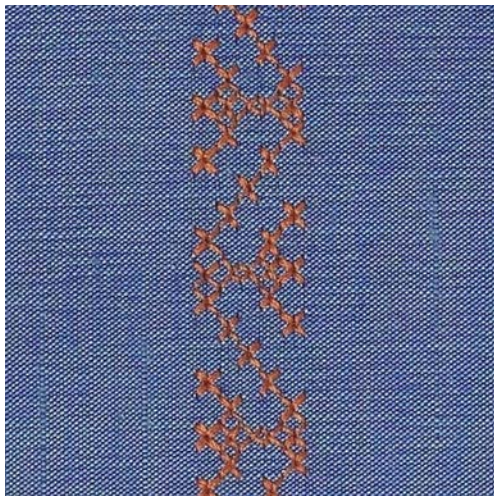

Korssting er en traditionel teknik, som supplerer de øvrige pyntesømme. Hvis korssting sys på et stof med hørstruktur, ser de ud som håndsede korssting. Hvis korssting sys med broderitråd, virker motivet kraftigere. Korssting anvendes især til boligtekstiler, som borter på beklædning og generelt til udsmykning. Eftersom alle efterfølgende rækker retter sig efter den første række, anbefales det, at den første række sys i en lige linje.

- > Monter standardfod nr. 1C/1D eller åben broderifod nr. 20C eller broderifod nr. 20D (ekstra tilbehør).
- > Korsstingskategori 300 kan sys og kombineres som enhver anden pyntesøm.
- > Sy en række ved hjælp af syfodens kantlineal eller sybordets sømlineal.
- > Sy den anden række ved siden af den første række i fodbredde eller ved hjælp af kantlinealen.

7.5 Bieser

Bieser

Denne teknik reducerer stoffets størrelse. Der skal derfor beregnes tilstrækkeligt med stof. Bieser er smalle stukne læg, som normalt sys før tilskæringen af beklædningsstykket eller syarbejdet. Bieser er egentlig til pynt eller i kombination med andre heirloom broderiteknikker.

Bieser sys med indlægstråd for at give en mere ophøjet og kraftig effekt. Vælg en indlægstråd, der i tykkelse svarer til rillerne i den valgte biesefod. Indlægstråden skal være farveægte og krympefri.

Oversigt bieser

Biesefod	Nummer	Beskrivelse
	# 30 (ekstra tilbehør)	3 Riller Til kraftige stoffer. Med 4 mm dobbeltnål
	# 31 (ekstra tilbehør)	5 Riller Til kraftige og medium stoffer. Med 3 mm dobbeltnål
	# 32 (ekstra tilbehør)	7 Riller Til tynde til medium stoffer. Med 2 mm dobbeltnål
	# 33 (ekstra tilbehør)	9 Riller Til meget tynde stoffer (uden indlægstråd). Med 1 eller 1.6 mm dobbeltnål
	# 46 C (ekstra tilbehør)	5 Riller Med 1.6 – 2.5 mm dobbeltnål Til meget tynde til medium stoffer.

Sy med indlægstråd

- > Maskinen slukkes og stikket tages ud af stikkontakten.
- > Fjern nålen.
- > Fjern syfoden.
- > Stingpladen fjernes.
- > Griberdækslet åbnes.
- > Før indlægstråden gennem griberens åbningen og nedfra gennem hullet i stingpladen.
- > Sæt stingpladen på igen.
- > Griberdækslet lukkes.
- > Sørg for, at indlægstråden løber gennem den lille tråd åbning i griberdækslet.

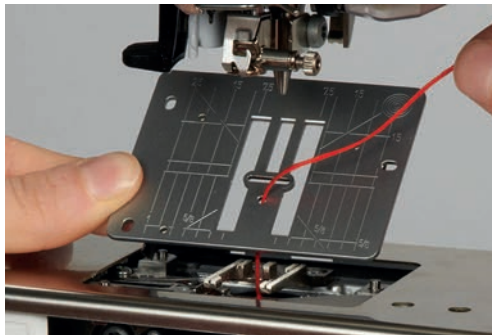

- > Sæt indlægstråden på knæløfteren.

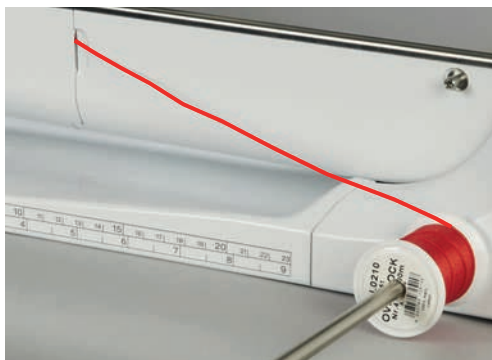

- > Sørg for at opnå en jævn snorføring.
- > Hvis tråden ved griberdækslet løber dårligt, så lad dækslet stå åbent mens du syr.
- > Er griberdækslet åben, slukkes undertrådensindikatoren i setup-programmet.

Syning af bieser

Indlægstråden ligger på vrangsidens og bliver holdt/oversyet af undertråden.

- > Sy den første biese.
- > Den første biese føres igennem en af rillerne på syfoden, afhængigt af den ønskede afstand.
- > Sy de efterfølgende bieser parallelt.

8 Skrifttyper

8.1 Oversigt skrifttyper

Blok-, dobbelt blok-, kursiv-, quilt- og Comic Sans-skrift samt kyrillisk og kursiv kyrillisk kan sys i to forskellige størrelser. Blok-, dobbelt blok-, kursiv, quilt- og Comic Sans-skrift samt kyrillisk og kursiv kyrillisk kan også sys med små bogstaver.

For at opnå et perfekt stingbillede, anbefales det at bruge samme farve tråd til over- og undertråd. Materialets bagside kan forstærkes med et stabiliseringsmateriale. Ved loden eller langfibrede stoffer f.eks. frotte, kan man desuden ligge et stykke vandopløseligt stabiliseringsmateriale på retsiden.

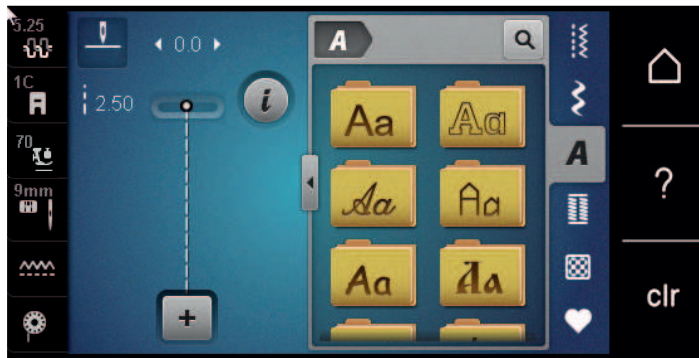

Søm	Navn
ABCabc	Blok
ABCabc	Dobbelt blok
<i>ABCabc</i>	Kursiv (Italics)
ABCabc	Quilt-tekst
ABCabc	Comic Sans
АБВабв	Kyrillic
<i>АБВ абв</i>	Kyrillisk kursiv
あいう	Hiragana
アイウ	Katakana

8.2 Skriv en tekst



Det anbefales at lave en syprøve med det stof, tråd og stabilisering, du vil anvende. Det er vigtigt at maskinen kan sy frit, uden at trække, skubbe eller holde stoffet tilbage. Stoffet skal føres jævnt og let uden at støde imod eller blive trukket.



- > Vælg ikonet «Alfabet».
- > Vælg skrifttype.



- > Tryk på ikonet «Enkelmodus/Kombinationsmodus», for at lave en kombination.
- > Tryk på ikonet «Vis skrifttype» (1), for at åbne den udvidede indtastningsmodus.



- > Vælg bogstav.
- > Tryk på ikonet (2) (standardindstilling), for at skrive med store bogstaver.
- > Tryk på ikonet (3), for at skrive med små bogstaver.
- > Tryk på ikonet (4), for at skrive tal.
- > Tryk på ikonet (5), for at skrive special- og matematiske tegn.



- > Tryk på ikonet «DEL», for at slette individuelle bogstaver i den indtastede tekst.
- > Tryk på igen ikonet «Vis skrifttype», for at lukke den udvidede indtastningsmodus.

8.3 Ændre størrelse

Blok-, dobbelt blok-, kursiv-, quilt og comic sans-skrift samt kyrillic og kyrillic kursiv, kan også gøres mindre.



- > Vælg ikonet «Alfabet».
- > Vælg skrifttype.
- > Vælg bogstav.



- > Tryk på ikonet «i»-dialog.

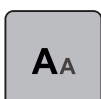

- > Tryk på ikonet «Ændre skriftstørrelse», for at reducere skriftstørrelsen.
- > Tryk igen på ikonet «Ændre skriftstørrelse», for at forøge skriftstørrelsen til 9 mm.



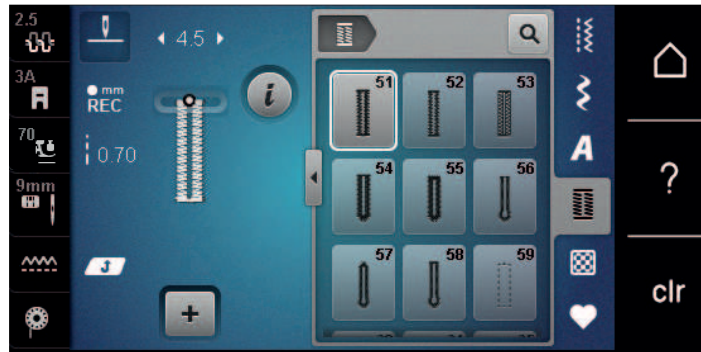

9 Knaphuller

9.1 Oversigt knaphuller

For at skabe det rette knaphul til hver knap, ethvert formål og for hvert stykke tøj, er BERNINA 590 udstyret med en omfattende samling af knaphuller. Den tilhørende knap kan ses på maskinen. Der kan også ses snørehuller.



Knaphul	Knaphulsnummer	Navn	Beskrivelse
	51	Linnedknaphul	Tynde til mellemfine stoffer; bluser, kjoler, sengetøj.
	52	Linnedknaphul, smalt	Tynde til mellemfine stoffer; bluser, kjoler, børne- og babytøj samt hobbyarbejde.
	53	Stræknaphul	Til alle strækmaterialer af bomuld, uld, silke og syntetiske fibre.
	54	Rundt knaphul med almindelig trense	Til medium til kraftige stoffer: kjoler, jakker, frakker, regntøj.
	55	Rundt knaphul med tværtrense	Til medium til kraftige stoffer af alle typer: kjoler, jakker, frakker, regntøj.
	56	Øjeknaphul	Til kraftige ikke-strækbare stoffer; jakker, frakker, fritidstøj.
	57	Øjeknaphul med kiletrense	Til kraftigere ikke-strækbare stoffer: jakker, frakker, fritidstøj.
	58	Øjeknaphul med tværtrense	Til kraftige ikke-strækbare stoffer: jakker, frakker, fritidstøj.
	59	Ligesømsknaphul	Program til stikning af knaphuller, forstærkning af knaphuller, lommekanter, specielt til knaphuller i læder og imiteret ruskind.
	63	Håndsyet knaphul	Tynde til mellemfine vævede stoffer; bluser, kjoler, fritidstøj, sengetøj.

Knaphul	Knaphulsnummer	Navn	Beskrivelse
	64	Dobbelt afrundet knaphul	Til medium til kraftige stoffer af alle typer.
	65	Dobbelt afrundet håndsytet knaphul	Til tynde til mellemfine vævede materialer bluser, kjoler, sengetøj.
	67	Knaphul med dobbelt kiletrense	Til mellemfine, vævede materialer; bluser, kjoler, jakker.
	68	Dekorativt øjeknaphul med tværtrense	Til kraftigere ikke-strækbare stoffer: jakker, frakker, fritidstøj.
	69	Dekorativt knaphul med trekantet trense	Til pynteknaphuller i kraftige ikke-strækbare stoffer.
	70	Pynte-strækknaphul	Tynde til mellemfine strikstoffer.
	60	Knapisyningsprogram	Isyning af knapper med 2 og 4 huller.
	61	Snørehul med små zigzagsting	Som åbning til snore og smalle bånd og dekoration.
	62	Snørehul med ligesøm	Som åbning til snore og smalle bånd og dekoration.

9.2 Brug af udligningsplader

Når et knaphul sys på tværs af en kant, anbefales det at bruge udligningsplader (ekstra tilbehør).

- > Montér udligningspladen bagfra mellem materiale og syfoden og skub den helt hen til det tykke område.

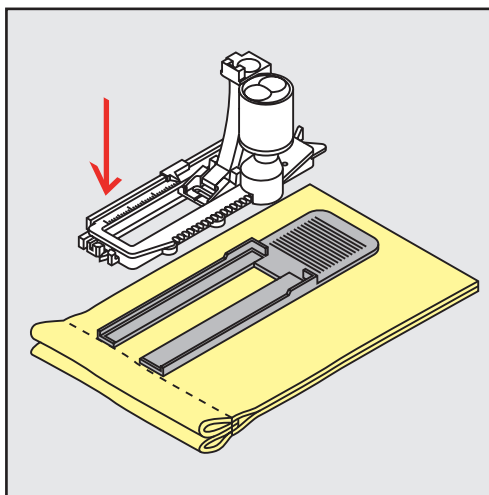

- > Sænk syfoden.

9.3 Brug af transporthjælp til knaphulssyning

Det anbefales at bruge en transporthjælp (ekstra tilbehør), når der sys knaphuller i vanskelige stoffer. Den kan bruges med den automatiske knaphulsfod nr. 3A.

- > Indsæt transporthjælpen forsigtig fra siden.

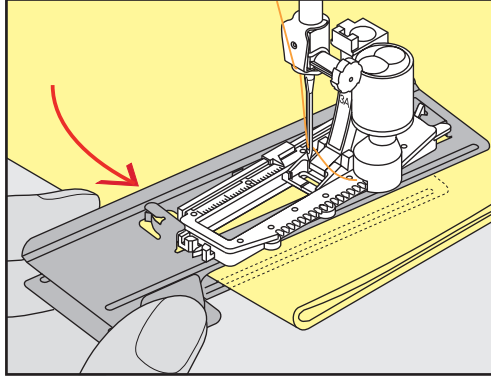

9.4 Markér knaphuller

- > Markér knaphulsposition og længde på de knaphuller der sys manuelt med kridt eller en vandopløselig pen på stoffet.

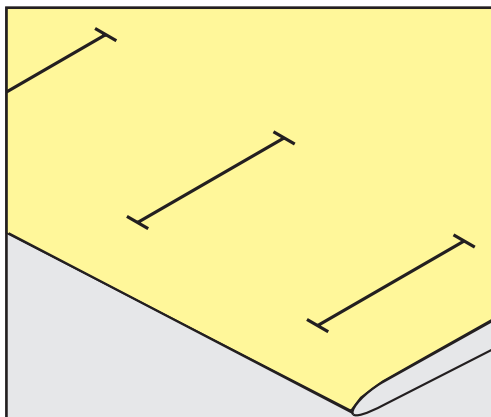

- > Markér kun længden af det 1. knaphul ved automatisk syning med kridt eller en vandopløselig pen på stoffet. Markér kun begyndelsen af alle efterfølgende knaphuller.

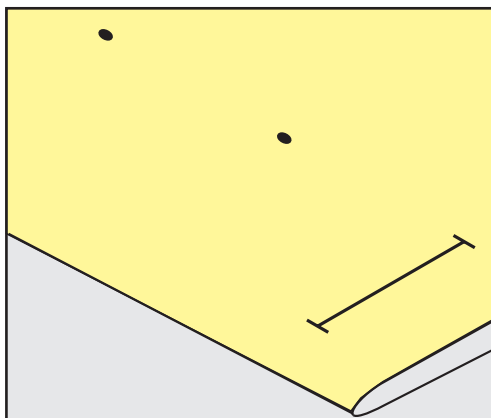

- > Ved øjeknaphul og rundt knaphul markeres længden på den første stolpe, med kridt eller en vandopløselig pen på stoffet. Markér kun begyndelsen af alle efterfølgende knaphuller. Den rigtige længde på øjet tilføjes når knaphullet sys.

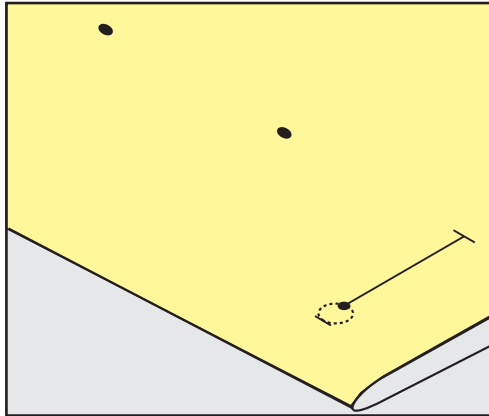

9.5 Indlægstråd

Brug indlægstråd i automatisk knaphulsfod nr. 3A

Indlægstråden forstærker og fremhæver knaphullet. Primært egnet til knaphul nr. 51. Ideelt tråd indlæg er perlegarn nr. 8, stærk håndsyrtråd og fint hæklegarn. Det anbefales, ikke at holde fast i indlægstråden under syning.

Forudsætning:

- Automatisk knaphulsfod nr. 3A er monteret og hævet.
- > Nålen sættes ved knaphullets begyndelse.
- > Indlægstråden anbringes til højre under knaphulsfoden.
- > Indlægstråden lægges over krogen bag på foden.

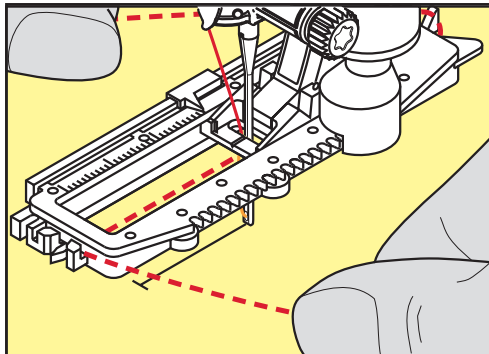

- > Trådens ender føres fra venstre frem under foden.

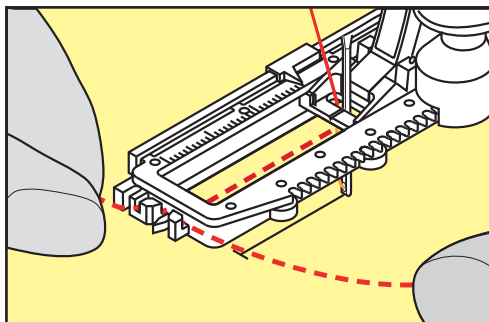

- > Hver trådende trækkes ind i slidserne på foden.

- > Den automatiske knaphulsfod sænkes.
- > Sy knaphullet som sædvanlig.
- > Træk indlægstråden igennem knaphullet indtil løkken forsvinder ind i trensen.
- > Enderne på indlægstråden trækkes om på materialets vrangside (manuelt med en synål) og bindes sammen eller hæftes.

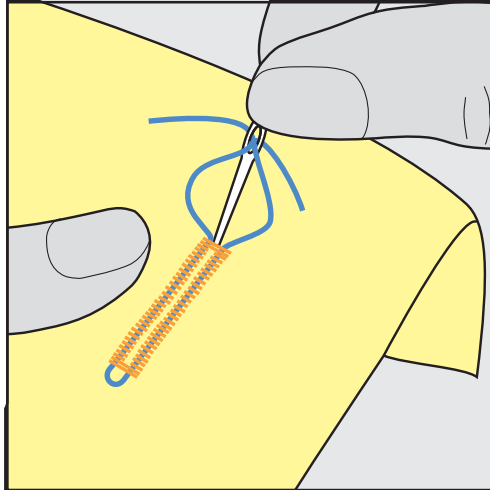

Brug af trådindlæg i knaphulsfod nr. 3C (ekstra tilbehør)

Forudsætning:

- Knaphulsfod nr. 3C er monteret og hævet.
- > Nålen sættes ved knaphullets begyndelse.
- > Indlægstråden føres over midtertappen foran på foden.

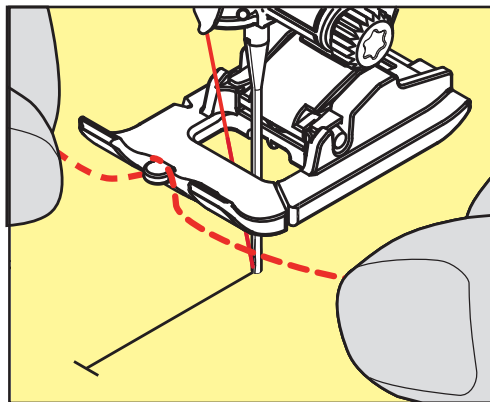

- > Træk begge trådende bagud under syfoden og anbring begge trådende i rillerne under syfodens sål.

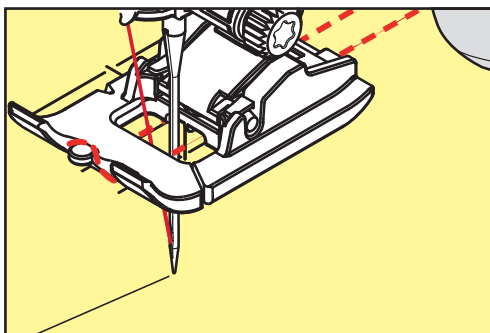

- > Sænk knaphulsfoden.

- > Sy knaphullet som sædvanlig.
- > Træk indlægstråden igennem knaphullet indtil løkken forsvinder ind i trensen.
- > Træk trådenderne om på materialets vrangside med en synål og bind eller hæft trådene.

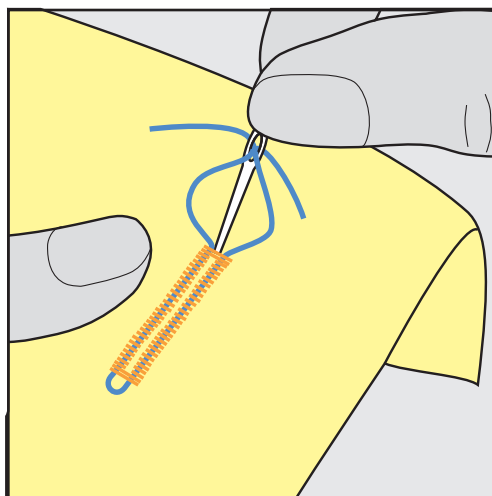

9.6 Lav en syprøve

Det skal altid sys et testknaphul på et stykke af det originale stof: Det anbefales at vælge samme stabiliseringsmateriale og det samme knaphul. Sy også knaphullet i samme retning på stoffet. Ved at lave en syprøve, kan indstillingerne justeres, indtil sy resultatet er tilfredsstillende.

Det er en fordel at forstærke knaphuller med ligesømsknaphul nr. 59, især ved bløde og løst vævet materialer som skal være ekstra slidstærke. Det kan også være en fordel at forstærke knaphuller i læder, vinyl og filt.

Ændringer af balancen ved manuelle linnedknaphuller, ved længdeprogrammerede øjeknaphuller eller runde knaphuller, har indvirkning på begge stolper. Ved manuelle øjeknaphuller eller runde knaphuller har ændringen omvendt virkning på begge stolper.

Hvis du bruger stingtæller-funktionen og foretager ændringer i balancen, så vil ændringerne påvirke hver stolpe forskelligt.



- > Tryk på ikonet «Knaphul».
- > Vælg knaphul.
- > Vælg og monter den ønskede syfod.
- > Stoffet placeres under syfoden og syfoden sænkes.
- > Træd på forsigtigt fodpedalen og begynd at sy. Før kun stoffet løst.
- > Kontroller balancen mens du syr og juster hvis det er nødvendigt.
- > Kontroller syprøven og foretage flere indstillinger.

9.7 Indstil afstand mellem stolperne

Den ønskede afstand mellem stolperne kan indstilles før du syr med 0.1 – 2 mm.



- > Tryk på ikonet «Knaphul».
- > Vælg knaphul.



- > Tryk på ikonet «i»-dialog.

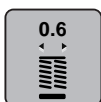

- > Tryk på ikonet «Afstand mellem stolperne».
- > Drej på ikonet «øverste multifunktionsknap» eller «nederste multifunktionsknap», for at indstille den ønskede afstand mellem stolperne.

9.8 Bestem knaphulslængden med den automatiske knaphulsfod nr. 3A



Knappen kan også placeres centralt på den gule cirkel på skærmen. Ved hjælp af «Multifunktionsknapperne oppe/nede» kan den gule cirkel forstørres eller formindskes, og dermed bestemmes knappens diameter.

Der tilføjes automatisk 2 mm til diameteren af knappen for knaphulslængden. Hvis diameteren på knappen, for eksempel 14 mm, beregnes 16 mm til knaphulslængden.

Forudsætning:

- Automatisk knaphulsfod nr. 3A er monteret.



- > Tryk på ikonet «Knaphul».
- > Vælg knaphul.



- > Tryk på ikonet «i»-dialog.



- > Tryk på ikonet «Indstil knaphulslængden».
- > Drej på «øverste multifunktionsknap» eller «nederste multifunktionsknap», for at indstille knaphulslængden.

9.9 Bestem knaphulslængden med knaphulsfod nr. 3C

Med knaphulsfoden nr. 3C skal knaphulslængden og stingtællerfunktionen bestemmes. Stingtællerfunktion er egnet til ethvert knaphul. Den venstre stolpe sys fremad, den højre sys baglæns. Hvis der fortages ændringer i balancen, skal stingtællerfunktion gemmes på ny, for hver knaphul.

Forudsætning:

- Knaphulsfod nr. 3C (ekstra tilbehør) er monteret.



- > Tryk på ikonet «Knaphul».
- > Vælg knaphul.



- > Tryk på ikonet «i»-dialog.



- > Tryk på ikonet «Programmere længden med stingtæller».
- > Sy den ønskede knaphulslængde.
- > Stop maskinen.

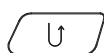

- > Tryk på ikonet «Tilbagesyning», derved syr maskinen den nederste trense og den anden stolpe baglæns.
- > Stop maskinen ud for det første sting.
- > Tryk igen på ikonet «Tilbagesyning», derved syr maskinen den øverste trense og hæftesøm.
 - Knaphulslængden bevares indtil maskinen slukkes og ethvert efterfølgende knaphul vil blive syet mage til.

9.10 Sy automatisk knaphul

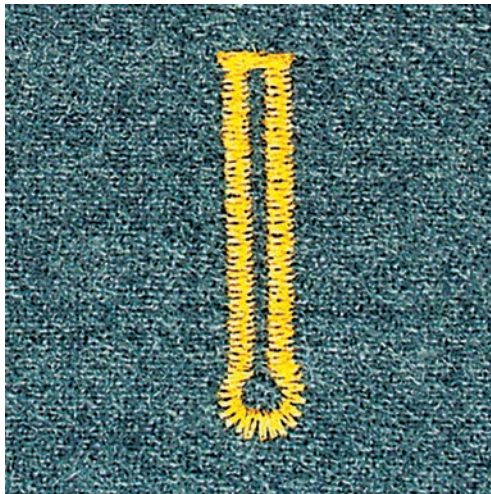
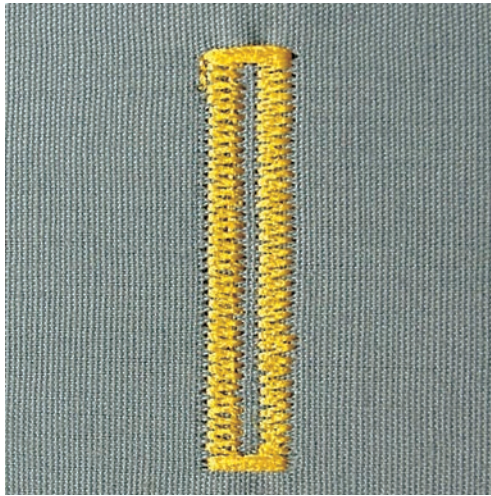

Når du bruger den automatiske knaphulsfod nr. 3A måles længden på knaphullet automatisk af på linsen ved syfoden. Knaphullet bliver nøjagtig duplikeret og maskinen skifter til maksimal længde. Den automatiske knaphulsfod nr. 3A er egnet til knaphul 4 – 31 mm, afhængig af knaphulstype. Den automatiske knaphulsfod nr. 3A skal ligge helt fladt på stoffet. Programmerede knaphuller bliver syet i nøjagtig samme længde og er alle lige flotte.

Forudsætning:

- Automatisk knaphulsfod nr. 3A er monteret.



- > Tryk på ikonet «Knaphul».
- > Knaphul nr. 51 – 59 eller nr. 63 - 65 eller nr. 67 - 70 vælges.
- > Sy den ønskede knaphulslængde.

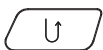

- > Tryk på ikonet «Tilbagesyning», for at programmere længden.



- > Tryk på «Start/Stop»-knappen eller tryk på fodpedalen.
 - Maskinen syr automatisk knaphullet færdig. Alle efterfølgende knaphuller vil automatisk blive syet i samme længde.

9.11 Programmere håndsytet knaphul

Forudsætning:

- Automatisk knaphulsfod nr. 3A er monteret.



- > Tryk på ikonet «Knaphul».
- > Vælg knaphul nr. 63.
- > Sy den ønskede knaphulslængde.

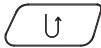

- > Tryk på ikonet «Tilbagesyning», for at programmere længden.
 - Maskinen syr automatisk knaphullet færdig. Alle efterfølgende knaphuller vil automatisk blive syet i samme længde.

9.12 Manuel syning af 7-trinsknaphul med knaphulsfoden 3C

Mens der sys, bestemmes knaphulslængden manuelt. Trense, øje og hæftesting er forprogrammeret. De enkle trin kan vælges ved at scrolle med pil ikonerne, eller ved at trykke på knappen «Tilbagesyning».

Forudsætning:

- Knaphulsfod nr. 3C (ekstra tilbehør) er monteret.



- > Tryk på ikonet «Knaphul».
- > Vælg knaphul nr. 51.



- > Tryk på ikonet «i»-dialog.



- > Tryk på ikonet «Bestem længden manuelt».
 - Trin 1 er aktiveret på skærmen i starten af knaphullet.
- > Sy den ønskede knaphulslængde.
 - Trin 2 er aktiv.



- > Stop maskinen, når den ønskede længde på knaphullet eller længdemarkeringen er nået.
- > Tryk på «Rul ned», for at vise trin 3.
 - Maskinen syr ligesøm baglæns.
- > Stop maskinen ved knaphullets første sting.
- > Tryk på «Rul ned», for at vise trin 4.
 - Maskinen syr den øverste trense og stopper automatisk.
- > Tryk på «Rul ned», for at vise trin 5.
 - Maskinen syr anden stolpe.
- > Stop maskinen ud for det sidste sting i den første stolpe.
- > Tryk på «Rul ned», for at vise trin 6.
 - Maskinen syr den nederste trense og stopper automatisk.

- > Tryk på «Rul ned», for at vise trin 7.
 - Maskinen hæfter og stopper automatisk.

9.13 Manuel syning af 5-trinsknaphul med knaphulsfoden 3C

Mens der sys, bestemmes knaphulslængden manuelt. Trense, øje og hæftesting er forprogrammeret. De enkle trin kan vælges ved at scrolle med pil ikonerne, eller ved at trykke på knappen «Tilbagesyning».

Forudsætning:

- Knaphulsfod nr. 3C (ekstra tilbehør) er monteret.



- > Tryk på ikonet «Knaphul».
- > Vælg knaphul nr. 54.



- > Tryk på ikonet «i»-dialog.



- > Tryk på ikonet «Bestem længden manuelt».
 - Trin 1 er aktiveret på skærmen i starten af knaphullet.
- > Sy den ønskede knaphulslængde.
 - Trin 2 er aktiv.



- > Stop maskinen, når den ønskede længde på stolpen er nået eller længdemarkeringen.
- > Tryk på «Rul ned», for at vise trin 3.
- > Maskinen syr øjet eller rundingen og stopper automatisk.
- > Tryk på «Rul ned», for at vise trin 4.
 - Maskinen syr anden stolpe baglæns.
- > Stop maskinen på højde med første sting i knaphullets begyndelse.
- > Tryk på «Rul ned», for at vise trin 5.
 - Maskinen syr den øverste trense og hæfter automatisk.

9.14 Knaphullet sprættes op med en trensekniv

- > Kan der som ekstra sikkerhed sættes en knapnål i ved trensen.
- > Skær knaphullet op fra begge enderne mod midten.

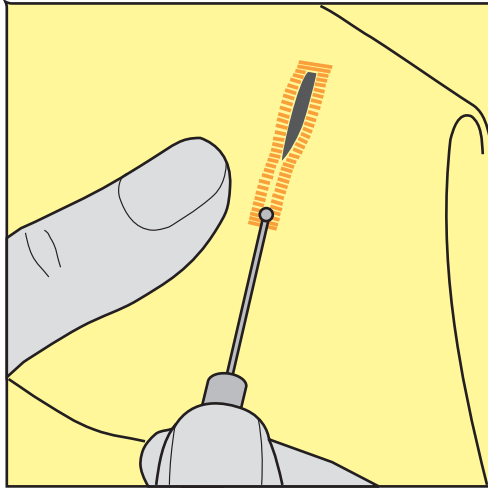

9.15 Knaphullet sprættes op med et knaphulsjern (ekstra tilbehør)

- > Læg knaphullet på et egnet træoverflade.

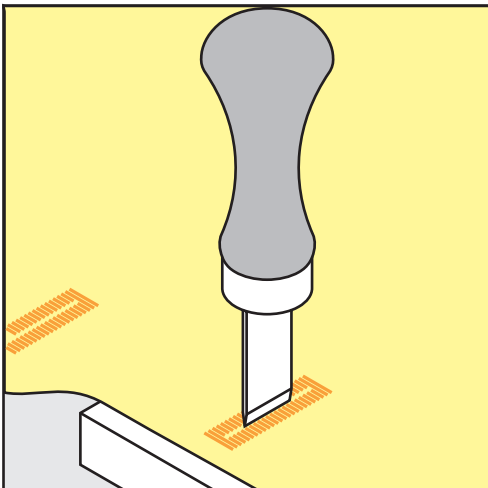

- > Anbring knaphulsjernet midt i knaphullet.
- > Pres knaphulsjernet nedad manuelt.

9.16 Sy knappen på

Knapsyningsprogrammet kan bruges til at sy knapper med 2 eller 4 huller, trykknapper eller hægter på.

Anbefalet syprogram:	Knapsyningsprogram nr. 60
Anbefalet syfod:	Knapsyningsfod nr. 18 (ekstra tilbehør)
Alternative syfødder:	<ul style="list-style-type: none"> • Standardfod nr. 1 eller 1C • Stoppefod nr. 9 (ekstra tilbehør) • Standardfod nr. 34 eller 34C (ekstra tilbehør)

Juster halshøjden

For knapper på tykkere stoffer, forøges halshøjden, dvs. afstanden mellem knap og stof.

Knapper på tynde stoffer eller knapper, der bruges som dekoration sys på uden halshøjde.

PAS PÅ! Justering af halshøjden er kun mulig med knapsyningsfod nr. 18.

- > Løs skruen ved knapsyningsfoden.
- > Skub skaftet op svarende til stoffets tykkelse.
- > Stram skruen.

Sy knappen på

Forudsætning:

- Halshøjden indstillet passende til tykkelsen af stoffet.
- Knapsyningsfod nr. 18 eller en alternativ trykfod er monteret.
- Monteret syfod er valgt på touchskærmen.
- Transportøren er sænket.



- > Tryk på ikonet «Knaphul».
- > Knapsyningsprogram nr. 60 vælges.
- > Drej på håndhjulet, indtil undertråden kommer op.
- > **PAS PÅ! Knapsyningsprogrammet starter altid over den venstre hul på knappen.**
Placer knappen på stoffet. Skub knappen og stoffet under nålen, så nålen stikker ned i det venstre hul. Ved knapper med 4 huller sys først de forreste huller derefter de bageste.
- > Sænk trykfoden.
- > Lav de første sting i det venstre hul med håndhjulet.
- > Fortsæt med at dreje håndhjulet, indtil nålen skifter over til det højre hul. Kontrollér samtidig, om nålen rammer i højre hul. Juster om nødvendigt stingbredden med den øverste multifunktionsknap.
- > Hold fast trådene og tryk på fodpedalen.
 - Maskinen syr knappen på og stopper derefter automatisk.
- > Hvis knappen skal være særlig fast, gentages knapsyningsprogrammet.
- > Skær trådene med maskinen. Symaterialet kan også trækkes ud af maskinen og trådene klippes manuelt. Træk overtråden ned og lav en knude med undertråden.

9.17 Sy snørehuller



Sy snørehullet to gange for ekstra stabilitet.

Forudsætning:

- Monter standardfod nr. 1C eller åben broderifod nr. 20C.



- > Tryk på ikonet «Knaphul».
- > Vælg snøreprogram nr. 61 eller nr. 62.
- > Drej på «øverste multifunktionsknap» eller «nederste multifunktionsknap», for at ændre størrelsen på snørehullet.
- > Sy snøreprogrammet.
 - Maskinen stopper automatisk når snøreprogrammet er færdig.
- > Brug en syl eller en hultang til at åbne snørehullet.

10 Quiltning

10.1 Oversigt quiltesømme



Søm	Sømnummer	Navn	Beskrivelse
	1301	Quiltning, Hæfteprogram	Sy ved start og slut med korte sting fremad for at hæfte.
	1302	Quiltning, Ligesøm	Ligesøm med 3 mm stinglængde.
	1303	Patchworksøm/Ligesøm	Ligesøm med 2 mm stinglængde.
	1304 – 1308	Håndquiltesømme	Håndsømsimitation til påsyning med monofiltråd.
	1309 – 1314	Tæppesøm	Til applikation og påsyning af bånd.
	1317 – 1327 1329 – 1330 1339 – 1346 1363 – 1371 1373 – 1378	Dekorative quiltesømme	Til "Crazy Patchwork" og quiltning.
	1315	Satinsøm	Til applikation.
	1316	Blindsøm, smal	Til syning af blindsømme.
	1331	Stipplesøm/ Mæanderquiltsøm	Mæandersømsimitation.
	1332	Fjersøm	Til "Crazy Patchwork" og udsmykning.
	1333 – 1338	Fjersømsvariationer	Til "Crazy Patchwork" og udsmykning.

10.2 Quiltning hæfteprogram

Forudsætning:

- Standardfod nr. 1C er monteret.



- > Tryk på ikonet «Quiltesøm».
- > Quiltesøm nr. 1301 vælges.
- > Tryk på fodpedalen.
 - Maskinen syr automatisk 6 sting frem ved systart.

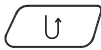

- > Sy sømmen i den ønskede længde.
- > Tryk på «Tilbagesynings»-knappen.
 - Maskinen syr automatisk 6 sting frem og stopper automatisk, når sømmen er hæftet.

10.3 Sy håndquiltesøm

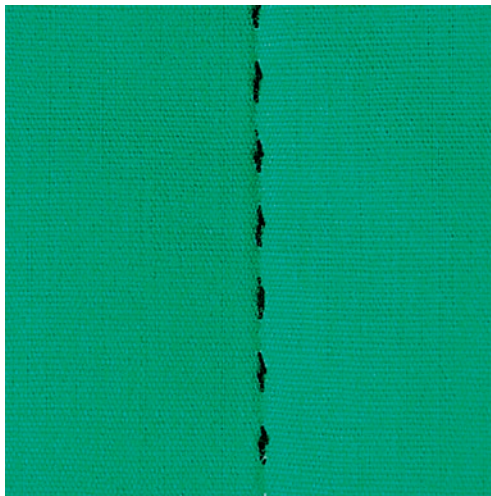

Håndquiltesøm er egnet til alle stoffer og projekter, som skal se håndsytet ud. Det anbefales at bruge en monofiltråd til overtråden og en broderitråd til undertråden. Nedsæt hastigheden for at forhindre at monofiltråden knækker. Tilpas overtrådsspændingen og balancen til syprojektet og den ønskede quiltesøm, hvis det er nødvendigt.

Forudsætning:

- Standardfod nr. 1C er monteret.



- > Tryk på ikonet «Quiltesøm».
- > Håndquiltesøm nr. 1304 – 1308 vælges.
- > Tilpas overtrådsspændingen og balancen til syprojektet og den ønskede quiltesøm, hvis det er nødvendigt.
- > Tryk på fodpedalen eller «Start/Stop»-knappen, for at starte maskinen.

10.4 Frihåndsquiltning



Quiltehandsker (ekstra tilbehør) med gummidupper gør det nemmere at føre stoffet.

Det anbefales at bruge sybordet og knæløfteren. Ved frihåndsquiltning er en fordel at starte i midten og arbejde ud mod kanterne. Drej syarbejdet med lette, runde bevægelser for at danne det ønskede motiv. Frihåndsquiltning og stopning baserer på samme bevægelses princip.

Ved meanderquilt søm udfyldes hele området med quiltesøm. De enkelte quiltelinjer er afrundet og må ikke krydser hinanden.

Forudsætning:

- Hæft forside, pladevat og underlagsmaterialet godt sammen.
- Transportøren er sænket.
- Stoppefod nr. 9 (ekstra tilbehør) er monteret.



- > Tryk på ikonet «Nyttesømme».
- > Vælg ligesøm nr. 1.
- > Tilpas overtrådsspændingen og balancen til syprojektet.
- > Tryk på fodpedalen eller «Start/Stop»-knappen, for at starte maskinen.
- > Hold og før stoffet tæt ved syfoden med begge hænder, som en broderiramme.
- > Hvis tråden er placeret ovenpå, skal syarbejdet føres langsommere.
- > Hvis der dannes knuder på vrangsiden, bevæges syarbejdet for langsomt.

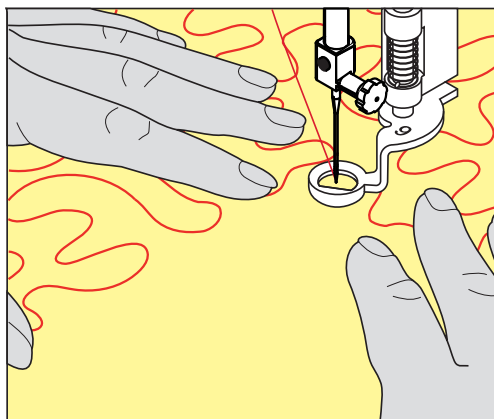

11 BERNINA Sting Regulator (BSR)

BERNINA Sting Regulator udligner ligesom ved frihåndssyning - en stadig mere populær syteknik - stinglængden, som opstår når stoffet føres frit. Ved frihåndssyning bliver hvert sting med BSR-foden lige langt og stingbilledet er pænt og regelmæssigt.

Når BSR-foden monteret og transportøren er blevet sænket, kan du vælge den ønskede modus på skærmen. BSR-foden kan bruges til både ligesøm og zigzagsøm.

BSR-foden reagerer på stoffets bevægelse under syfoden og styrer derved maskinens hastighed op til den højest mulige hastighed. Her gælder: At jo hurtigere stoffet bevæges, desto hurtigere syr maskinen.

Hvis stoffet bevæges for hurtigt, lyder der en biplyd. Lydsignalet kan tændes eller slukkes på «BSR»-skærmen. Lyden kan også tændes og slukkes i setup-programmet.

11.1 BSR-modus 1

BSR-funktionen kan styres med fodpedalen eller «Start/Stop»-knappen. Start BSR-modus. På syfoden, vises et rødt lys. Ved at flytte stoffet accelererer maskinen. Hvis stoffet ikke bevæges, er det muligt at hæfte på stedet, uden at trykke på en ekstra knap. Når du arbejder med fodpedalen eller «Start/Stop»-knappen slukkes BSR-Modus 1 ikke automatisk.

11.2 BSR-modus 2

BSR-funktionen kan styres med fodpedalen eller «Start/Stop». Maskinen vil kun starte, hvis fodpedalen eller «Start/Stop»-knappen trykkes og stoffet flyttes samtidig. Uden stoftransport slukker BSR-modus 2 efter cirka 7 sekunder. Det røde lys slukker (kun når du arbejder med «Start/Stop»). Når du arbejder med fodpedalen, slukkes det røde lys ikke.

11.3 BSR-funktion med ligesøm nr. 1

Til denne funktion til frihånds-quiltning sys med ligesøm og en forudindstillet stinglængde op til 4 mm. En indstillet stinglængde bibeholdes indenfor en vis hastighed uafhængig af stoffets bevægelse.

11.4 BSR-funktion med zigzag søm nr. 2

Zigzag sømmen kan bruges til billedsyning og udsmykning af stof. Den indstillede stinglængde bibeholdes **ikke** når der sys med zigzagsøm, men BSR-funktionen forenkler anvendelsen.

11.5 Forberedelse til quiltning

BSR-foden monteres

Forudsætning:

- Maskinen er slukket.
 - Nålen er hævet.
 - Syfoden er hævet.
- > Fjern den monterede syfod.
> Monter BSR-syfoden.

- > Sæt stikket på ledningen lodret ned i BSR-tilslutningen (1), indtil det går mærkbart i indgreb.



- > Tænd maskinen.
 - BSR-skærmen åbner og BSR 1-Modus modus er aktiveret.

Skift syfodssålen

PAS PÅ

Linsen på BSR-foden er beskidt

Maskinen genkender ikke BSR-foden.

- > Linsen rengøres med en blød, let fugtig klud.

Standard singlængden er 2 mm. Ved syning af smalle former og stiple-søm, anbefales at bruge en stinglængde på 1 – 1.5 mm.

- > Nålen hæves.
- > BSR-foden hæves.
- > Maskinen slukkes og stikket tages ud af stikkontakten.
- > BSR-syfoden fjernes fra maskinen.
- > Tryk begge trykknapper på BSR-foden sammen.

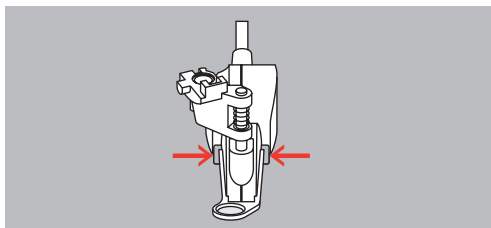

- > Syfodsålen trækkes ned og ud af føringen.
- > Den nye syfodsål skubbes opad i føringen, indtil den klikker på plads.
- > BSR-foden monteres.

11.6 Brug af BSR-modus

BSR-funktionen kan styres med fodpedalen eller «Start/Stop»-knappen.

Start med fodpedalen: Der skal trykkes på fodpedalen under quiltning. Maskinen kører i BSR-1 modus så længe til fodpedalen slippes igen, selv hvis stoffet ikke flyttes.

Hvis quiltningen stoppes i BSR-modus 2, vil maskinen afhængig af nålens position sy endnu et sting og stoppe med nåleposition oppe.

Forudsætning:

- Sybordet er monteret.
- Knæløfteren er monteret.

> Sænk transportøren.

> Indstil den ønskede BSR-modus.

> Tryk på fodpedalen eller «Start/Stop»-knappen, for at sænke syfoden.

> Tryk igen på «Start/Stop»-knappen eller igen på fodpedalen og hold den trykket, for at starte BSR-modus.

– På BSR-syfoden, lyser et rødt lys.

> Bevæg stoffet, for at styre hastigheden af maskinen i BSR-modus.

> Tryk igen på «Start/Stop»-knappen, eller slip fodpedalen, for at stoppe BSR-modus.

– BSR-modus stopper og der røde lys på syfoden slukkes.

> Tryk på ikonet «BSR» (1), for at deaktivere BSR-modus og quilte uden automatisk stinglængde.



11.7 Hæftning

Hæfte i BSR-modus 1 med «Start/Stop»-knappen

Forudsætning:

- BSR-foden er monteret og tilsluttet maskinen.
- BSR-skærmen er åbnet og BSR-modus 1 er aktiv.

- > Sænk transportøren.
- > Sænk syfoden.
- > Tryk 2 gange på knappen «Nål oppe/nede».
 - Undertråden bliver hentet op.



- > Hold i både over og undertråden.



- > Tryk på «Start/Stop»-knappen.
 - BSR-modus starter.

- > Sy 5 – 6 hæftesting.



- > Tryk på «Start/Stop»-knappen.
 - BSR-modus stopper.

- > Klip tråden.

Hæfte i BSR-modus 2

Forudsætning:

- BSR-foden er monteret og tilsluttet maskinen.
- BSR-skærmen er åbnet og BSR-modus 2 er aktiv.

- > Sænk syfoden.
- > Tryk på ikonet «i»-dialog.



- > Tryk på ikonet «Hæftning».



- > Tryk på «Start/Stop»-knappen eller tryk på fodpedalen.



Ved at flytte stoffet sys et par korte sting, derefter er den indstillede stinglængde aktiv og hæftefunktionen deaktiveres automatisk.

12 Min BERNINA broderi



12.1 Oversigt broderimodul







- | | | | |
|---|------------------------------------|---|--------------------------|
| 1 | Udløsergreb/bærehåndtag | 4 | Skinner til maskinen |
| 2 | Broderiarm | 5 | Tilslutning til maskinen |
| 3 | Greb til montering af broderiramme | | |

12.2 Standardtilbehør til broderimodul

Oversigt standardtilbehør til broderimodulet

Billede	Navn	Anvendelse
	Broderifod # 26	Til broderi, stopning og frihåndsqUILT.
	Stor, oval broderiramme	Til omfangsrige broderimotiver eller motivkombinationer op til 145 x 255 mm (5,70 x 10,04 in). Inkl. skabelon til nøjagtig placering af stoffet.

Billede	Navn	Anvendelse
	Mellem broderiramme	Til middelstore broderimotiver op til 100 x 130 mm (3,94 x 5,12 in). Inkl. skabelon til nøjagtig placering af stoffet.
	USB forbindelseskabel	Til dataoverførsel mellem computer og maskine.
	Broderi nålesortiment	Til broderi.
	Holder til broderiskabeloner	Til at indsætte og fjerne broderiskabelonen i broderirammen.
	Net til overtrådsrulle	Til jævn trådafvikling ved glatte tråde.

12.3 Oversigt touchskærm

Oversigt funktioner/skræmbilleder

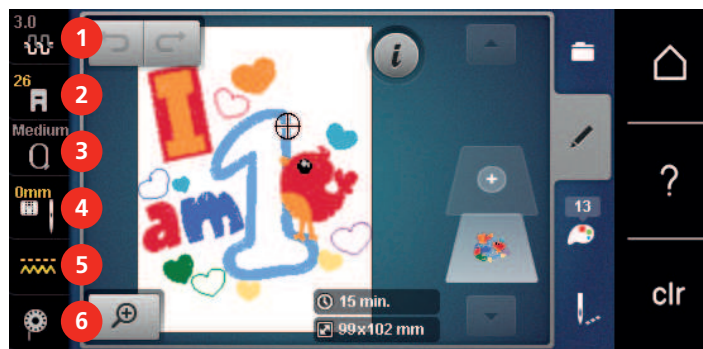

- | | | | |
|---|-------------------------------------|---|--------------------------|
| 1 | Overtrådsspænding | 4 | Stingplader-/Nåle udvalg |
| 2 | Syfodsindikator/Syfods udvalg | 5 | Transportør oppe/nede |
| 3 | Broderiramme valg/Broderirammeskærm | 6 | Fyldmængde undertråd |

Øversigt systemindstillinger

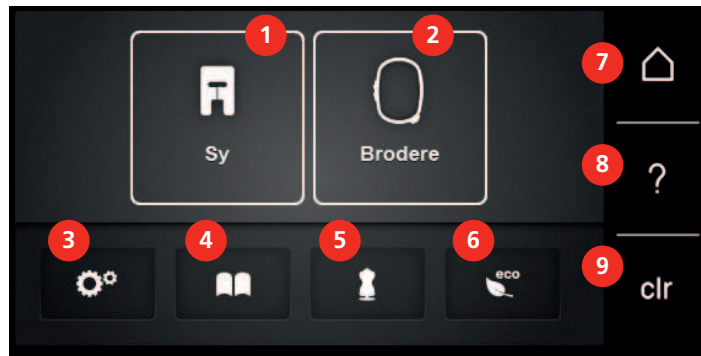

1	Symodus	6	eco-modus
2	Broderimodus	7	Home
3	Setup-program	8	Hjælp
4	Vejledning	9	Tilbage til grundindstillingen
5	Broderivejledning		

Øversigt udvalgsmenu broderi



1	Valg af broderimotiv	3	Farve information
2	Redigere broderimotiv	4	Broderi

12.4 Vigtige broderiinformationer

Overtråd

En god kvalitet af broderitråden (mærkevare) er vigtig, for at broderiet bliver pænt. En dårlig kvalitet kan give uregelmæssigheder i tråden og trådbrud.

Broderierne bliver særligt effektfulde, hvis der anvendes fint, skinnende broderitråd til overtråden. Trådfabrikterne tilbyder i et stort udvalg af tråd og farver.

- Polyester med høj glans er en slidstærk og farveægte tråd med en høj strækstyrke. Den er velegnet til alle typer broderi.
- Rayontråd er en blød viskosefiber med en flot glans, der er velegnet til fine og sarte broderier eller ting, der ikke udsættes for stor slidtage.
- Metaltråd er en fin til mellemtyk skinnende tråd, der egner sig til specialeffekter i broderi.
- Ved metaltråd bør den automatiske trådklip slås fra. Brug heller ikke de andre trådknive, da knivene hurtigt bliver sløve.

- Reducer hastigheden og overtrådsspændingen ved brug af metaltråd.



Undertråd

For det meste bruges en sort eller hvid undertråd. Hvis begge sider skal se ens ud, anbefales det at bruge samme farve til over- og undertråd.

- Bobbin Fil er en blød og let polyestertråd, der egner sig godt til undertråd. Denne specielle undertråd sørger for en jævn trådspænding og optimal sammenknytning af over- og undertråd.
- Stoppe- og broderitråd er fin merceriseret bomuldstråd, der egner sig til broderier på bomuldsstof.



Valg af broderifil format

For at broderimotivet kan indlæses på din BERNINA broderimaskine skal, skal det være fremstillet med BERNINA broderi softwaret og eksporteret som .EXP fil. Ved siden af den egentlige broderifil dannes der også en .BMP-fil og en .INF-fil. Med .BMP-filen er det mulig at se en billedeoversigt af broderimotivet og .INF-filen indeholder informationer til tråd farverne. **Bemærk:** Hvis .INF-filen mangler, vises broderimotivet ikke med de korrekte tråd farver, kun med standardfarverne. Hvis det er tilfældet kan farverne i farveoversigten til broderimotivet overføres manuelt til maskinen.

Derudover kan følgende broderiformater læses af maskinen: PES, .PEC, .XXX, .PCS, .PCS, .JEF og .DST. BERNINA International AG giver ingen garanti på at et broderimotiv der ikke er skabt eller konverteret med et BERNINA broderisoftware, kan læses korrekt og broderes af maskinen.

Enkle brodermotiver med få sting egner sig til broderi på fint stof. Store tætbroderede broderimotiver f.eks. med mange farver og skiftene broderiretninger, egner sig til medium og kraftige materialer.

Broderiprøve

Der skal altid laves en broderiprøve på en rest af det originale stof og forstærkes med den stabilisering, der senere anvendes. Det anbefales at bruge samme farver, nål og tråd til prøven, som bruges til projektet.

Størrelsen af broderimotivet

Størrelsen på broderimotivet kan ændres på broderimaskinen eller med BERNINA broderisoftware på PC. For at opnå et godt resultat, bør størrelsen kun ændres med højst 20%.

Brodere motiver fra tredjepart

BERNINA anbefaler at downloade alles slags broderimotiver på maskinen eller USB-stikket, over gratisprogrammet «ART-Link». Med «ART-Link» sikres det, at broderimotivet bliver læst og broderet korrekt. «ART-Link» kan downloades gratis på www.bernina.com.

Underlægningssting

Underlægningssting danner grundlag for et broderimotiv og sørger for, at stabilisere stoffet og bevare formen. De sørger også for, at motivets dækkende sting ikke synker ned i maskerne eller luven på materialet.

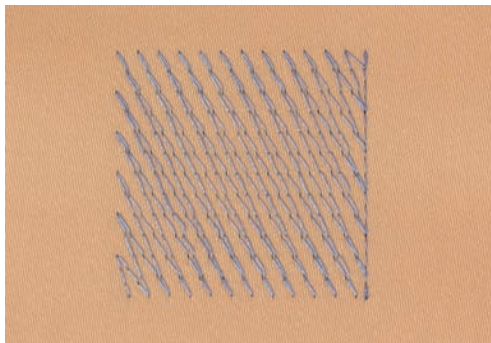

Satinsøm

Ved satinsøm flyttes nålen skiftevis fra den ene til den anden side, så tråden dækker over motivet med en meget tæt zigzag. Satinsømme er velegnede til at udfylde små og smalle områder. De er ikke velegnede til at udfylde store områder, da lange sting er for løse og ikke dækker rigtigt over stoffet. Desuden er der fare for at trådene i de lange sting kan hængte fast, hvilket kan ødelægge broderiet.

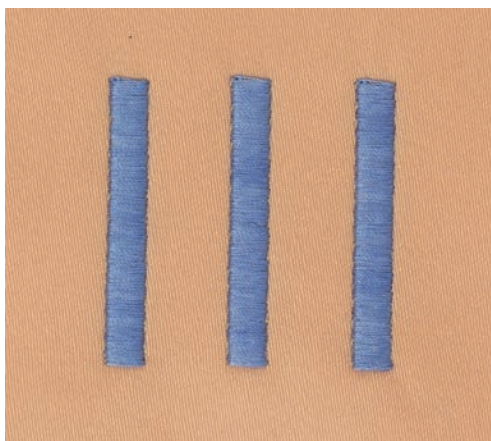

13 Broderi forberedelser

13.1 Tilslutning af broderimodulet

Forudsætning:

- Sybordet må ikke være monteret.
- > Sørg for at broderimodulet og maskinen står på samme jævne overflade.
- > Sørg for at broderiarmen kan bevæges frit og ikke støder mod noget.
- > Skub forsigtigt broderimodulet fra venstre mod højre ind i broderimodulets forbindelse på maskinen (1) og føringskinnen (2).

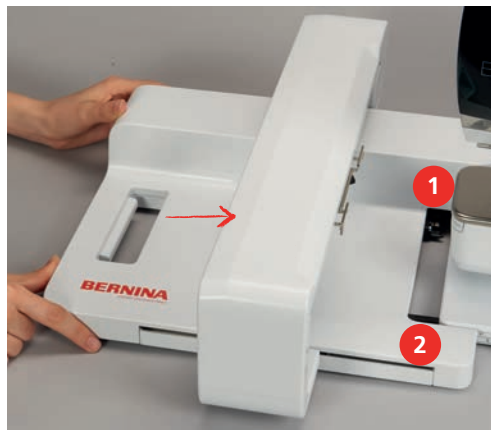

13.2 Fjern broderimodulet

- > Udløsergrebet (1) på broderimodulets bærehåndtag trykkes og holdes nede, mens du trækker broderimodulet til venstre.



13.3 Forbered maskinen

Sænkning af transportør

- > Tryk på knappen «Transportør oppe/nede» for at sænke transportøren.



- > Monter lige- og CutWork-stingpladen.
- > Monter nålen.
- > Monter broderifoden.

Vælg broderimotiv

Alle broderimotiver kan enten broderes direkte eller ændres med de funktioner, broderimaskinen tilbyder. Alle broderimotiver findes i slutningen af denne brugsanvisning. Desuden kan broderimotiver fra personlig hukommelse eller fra BERNINA USB-stik (ekstra tilbehør) indlæses.

- > Tryk på ikonet «Home».



- > Tryk på ikonet «Broderimodus».
- > Vælg mappe til skrifttype, broderimotiv eller eget broderimotiv.

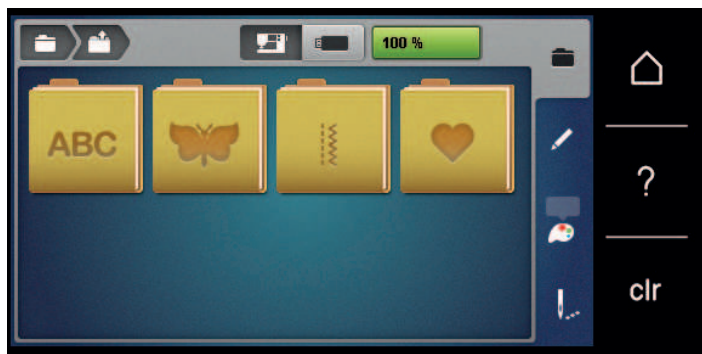

- > Vælg en mappe for at åbne en broderimotiv-kategori.
- > Vælg et broderimotiv ved enten at bladre gennem visningen og vælge det ønskede broderimotiv eller ved at trykke på ikonet «Valg ud fra nummer», indtaste nummeret på broderimotivet og vælge broderimotivet med hvid ramme.



13.4 Broderifod

Broderifoden monteres

- > Hæv nålen.
- > Løft syfoden.
- > Sluk maskinen og tag stikket ud af stikkontakten.
- > Spændebøjlen trykkes opad (1).

- > Syfoden tages af (2).



- > Broderifoden sættes på nedefra over tappen.
- > Tryk spændebøjlen ned.



Broderifoden vælges på touchskærmen

Efter den passende broderifod er monteret (Maskinebroderifod nr. 26, standardtilbehør), kan foden vælges på skærmen og gemmes på maskinen. Derudover kan alternative syfødder vises, som også er mulige sammen med det valgte broderimotiv.

- > Tænd maskinen.
- > Vælg broderimotiv.
- > Tryk på ikonet «Syfødsindikator/Syfods udvalg».
- > Vælg den broderifod der er monteret.



13.5 Nål og stingplade

Monter broderinål



Broderinåle (130/705 H-SUK) har et større øje og er let afrundet. Det bevirker at tråden ikke flosser, når man bruger rayon- el. bomuldsbroderitråd. Alt afhængig af broderitråden, anbefales det at bruge nålestørrelse nr. 70-SUK til 90-SUK.

- > Hæv nålen.
- > Sluk maskinen, og tag stikket ud af stikkontakten.
- > Fjern den monterede fod.
- > Løsn nålens fastgørelsesskrue manuelt.

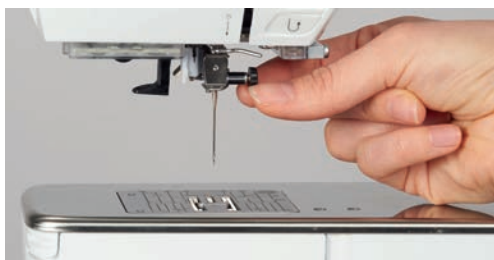

- > Træk nålen ned.
- > Hold den nye nål med den flade side bagud.
- > Skub nålen op, indtil den rammer anslaget.
- > Spænd fastgørelsesskruen fast manuelt.

Vælg broderinålen på touchskærmen

Efter nålen er skiftet ud, kan kontrolleres, om den kan bruges sammen med den valgte stingplade.



- > Tryk på ikonet «Nål-/Stingpladevalg».
- > Vælg den monterede nål.



- Hvis den valgte nål er kompatibel med stingpladen, kan du begynde at brodere.
- Hvis nålen ikke er kompatibel med stingpladen, vil maskine ikke starte.

Vælg nåletype og nålestørrelse

Praktisk hukommelsesfunktion: For at huske hvilken nåletype og nålestørrelse der er brugt, kan information om disse gemmes på maskinen. Således kan den gemte nåletype og nålestørrelse kontrolleres på ethvert tidspunkt.



- > Tryk på ikonet «Stingplade/Nål valg».



- > Tryk på ikonet «Nåletype/Nålestørrelse».
- > Nåletype (1) vælg den monterede nål.
- > Nålestørrelse (2) vælg den monterede nål.



Indstil nåleposition oppe/nede



- > Tryk på knappen «Nål oppe/nede» for at hente tråden op.
 - Nålen sænkes og hæves én gang.

Stingpladen monteres

Stingpladen CutWork/stikkestingplade (ekstra tilbehør) har et lille hul i nåleområdet. Derved optimeres nåleindstikningspunktet (over- og undertrådknytning). Hvilket fører til et smukt stingbillede.

- > Tryk på knappen «Transportør oppe/nede», for at sænke transportøren.



- > Sluk maskinen, og tag stikket ud af stikkontakten.
- > Fjern nålen.
- > Fjern syfoden.
- > Tryk stingpladen ned i bagerste højre hjørne til den kipper.



- > Stingpladen fjernes.
- > Læg åbningerne i stingpladen CutWork/stikkestingpladen (ekstra tilbehør) over de passende styrestifter, og tryk pladen nedad, indtil den går i indgreb.

Vælg stingpladen i touchskærmen

Efter stingpladen er skiftet ud, kan kontrolleres, om den kan bruges sammen med den valgte nål.



- > Tryk på ikonet «Stingplade/Nål valg».
- > Stingpladen CutWork-/Stikkestingplade (ekstra tilbehør) vælges.



Undertråden hentes op

Maskinen skal være klar til syning, for at undertråden kan hentes op. Undertråden kan hentes op i et trin, for manuelle knuder. Hvis der ikke kræves nogen hæftesting, anbefales det at slukke hæftestingene i setup.



- > Hold fast i overtråden.
- > Tryk på ikonet «Nål oppe/nede».
 - Undertråden bliver automatisk hentet op.

13.6 Broderirammer

Oversigt broderiramme udvalg



1 Valg af broderiramme

Vælg broderiramme

Det bedste broderieresultat opnås, når den mindst mulige broderiramme til broderimotivet vælges.

Broderimotivet har en standard størrelse, som vises.

Forudsætning:

- Broderimotiv er valgt.



- > Tryk på ikonet «Broderiramme valg».
 - Maskinen vælger automatisk den optimale broderiramme til størrelsen på broderimotivet. Hvis den forudindstillede broderiramme ikke er tilgængelig, kan der vælges en anden broderiramme. Hvis der bruges en anden broderiramme, end den valgte, betragtes den monterede broderiramme som aktiv og broderimotivet vil blive justeret i overensstemmelse hermed.
- > Den ønskede broderiramme vælges.

Rivestabilisering

Rivestabilisering giver broderietprojektet mere stabilitet. Rivestabilisering er velegnet til alle vævede materialer, og dem der ikke er elastisk. Der kan anvendes 1 eller 2 lag. Rivestabilisering fås i flere forskellige tykkelser. Stabiliseringen vil blive siddende under større broderede flader. Rivestabiliseringen sprøjtes med en spraylim og fikseres på vrangside af stoffet. Efter broderiet er lavet færdigt, trækkes det overskydende stabiliseringsmateriale forsigtigt af.

Stabilisering, der klippes af

Stabiliseringsmateriale giver broderietprojektet mere stabilitet. Stabilisering, der klippes af egner sig til elastiske materialer. Der kan anvendes 1 eller 2 lag. Stabiliseringsmateriale fås i flere forskellige tykkelser. Stabiliseringen vil blive siddende under større broderede flader. Stabiliseringsmateriale sprøjtes med en spraylim og fikseres på vrangside af stoffet. Efter broderiet er lavet færdigt, klippes det overskydende stabiliseringsmateriale forsigtigt af.

Brug af spraylim

Det anbefales at anvende spraylim til alle elastiske og glatte materialer og strik. Det forhindrer at stoffet trækkes og glider fra hinanden. Applikationerne er præcist fastsat af spraylimen. Spraylimen bør ikke anvendes i nærheden af maskinen.

- > Brug limen med omtanke og sprøjt kun på stabiliseringsmateriale med en afstand på 25 – 30 cm (9 – 12 inch).
- > Læg stoffet og det påsprayed stabiliseringsmateriale glat sammen og tryk det sammen.
- > Mindre dele såsom lommer eller kraver, fikseres på stabiliseringsmateriale.
- > For at undgå mærker fra broderirammen, f.eks. ved fløjl og fleece, sprayer stabiliseringsmateriale før det opspændes i rammen.
- > Fikserer de dele, der skal broderes.
- > Fjern limrester, før maskinen startes.

Spraystivelse til yderligere afstivning

Spraystivelse er ideelt til afstivning af fine, bløde eller løstvævede materialer. Anvend altid en ekstra stabilisering sammen med spraystivelsen.

- > Spray det område, der skal broderes på.
- > Lad stoffet tørre. Hvis det er nødvendigt kan det stryges forsigtigt tørt med strygejern.

Brug af strygeindlæg

Strygeindlæg findes i en lang række tykkelser. Det anbefales at vælge et strygeindlæg som løser sig let fra udgangs materialet. Egnede til alle stoffer, som let trækkes f.eks. strækmaterialer såsom trikot og jersey.

- > Indlægget stryges på stoffets vrangside, med et varmt strygejern.

Brug af selvklæbende indlæg

Egnet til sarte stoffer som jersey eller silke eller broderiprojekter, som ikke kan spændes i ramme.

- > Indlægget spændes op i broderirammen, så papirsiden vender opad.
- > Rids i papiret med en saks, for at fjerne papiret i rammeområdet.
- > Anbring stoffet på den klæbende side og tryk det sammen.
- > Fjern limrester, før maskinen startes.

Brug af vandopløseligt stabiliseringsmateriale



Ved blondebroderi anbefales det at opspænde 1 – 3 lag vandopløseligt stabiliseringsmateriale i broderirammen. Da broderimotivet ikke er broderet på noget stof, er det kun trådmotivet, der bliver liggende. Forbind altid først blondemotiver med få sting, ellers falder de fra hinanden.

Vandopløseligt stabiliseringsmateriale er egnet til lette stoffer og til fine gennemsigtige materialer, hvor andre indlæg ville skinne igennem samt til blondebroderi. Indlægget fjernes med varmt vand efter broderiet er lavet. Vandopløselig stabilisering giver en ideel beskyttelse af materialer med en tyk eller løkket luv som frotté. Det forhindres tillige at stingene synker ned i materialet og at der opstår synlige løkker mellem stingene.

- > Stabiliseringsmaterialet placeres underside af stoffet.
- > Brug hvis det er nødvendigt en fikseringsspray.
- > Stoffer med luv forstærkes ekstra med et passende indlæg på retsiden og fastgøres med et par hæftesting hvis det er nødvendigt.
- > Spænd alle lagene op i broderirammen.
- > Efter det er broderet, vaskes broderimotivet og blonden lægges fladt til tørre.

Forberedelse broderiramme

Broderirammen består af en ydre og en indre ramme. Hver broderiramme har en tilsvarende broderiskabelon. Broderiområdet er markeret med 1 cm (0.39 inch) brede kvadrater. Midten og kanterne på midterlinjerne er forsynet med huller. De ønskede markeringer kan overføres til materialet.

- > Midten af broderimotivet markeres på stoffet med en vandopløselig pen.

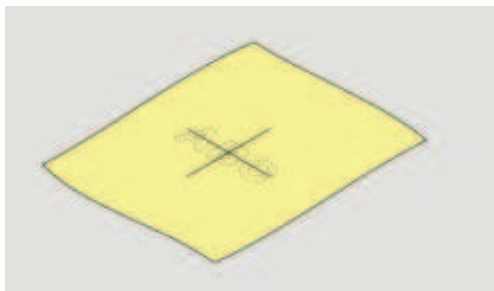

- > Skruen på den yderste ramme løsnes.
- > Den inderste ramme tages ud.
- > Vær sikker på at pilemarkeringerne på de to rammedele er ud for hinanden.
- > Holderen til broderiskabelonen monteres.
- > Broderiskabelonen lægges ind i den inderste ramme så ordet BERNINA befinder sig foran ved pilemarkeringen og den går i hak.

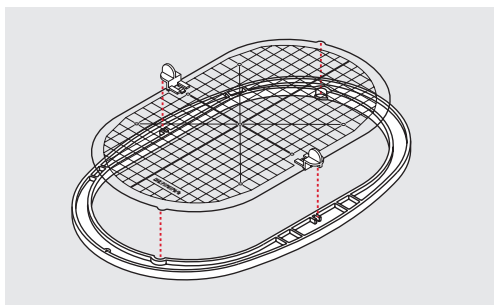

- > Stoffet anbringes under den inderste ramme.
- > Det markerede midtpunkt placeres i centrum af skabelonen.

- > Stoffet og den inderste ramme placeres på den yderste ramme. Pilemarkeringerne på de to rammedele skal være ud for hinanden.

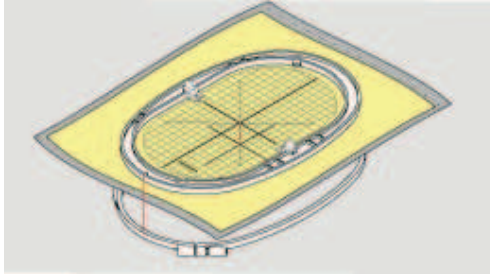

- > Rammerne presses ind i hinanden. Stoffet må ikke forskubbe sig.
- > Stoffet spændes stramt op i broderirammen.
- > Skruen strammes.
- > Broderiskabelonen fjernes fra broderirammen ved hjælp af holderen til broderiskabelonen.
- > For at undgå at ride friarmen, trykkes den inderste ramme ind i den yderste ramme, så den inderste ramme inklusive stoffet kigger op til 1 mm frem.

Sæt broderiramme på

- > Nålen hæves.
- > Hæv broderifoden.
- > Den valgte broderiramme holdes med stoffets retside opad og monteringsgrebet til venstre.
- > Placer broderirammen under broderifoden.
- > Pres de to klemmer (1) på broderiramme's monteringsgreb mod hinanden.
- > Placer broderirammen (2) over broderiramme's greb.
- > Tryk broderirammen ned til den sidder fast.
- > Slip monteringsgrebet (1).

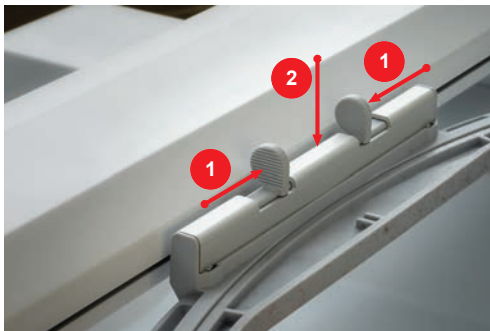

- > For at fjerne broderirammen, presses de to klemmer på broderiramme's monteringsgreb mod hinanden.
- > Løft op for at fjerne broderirammen.

Oversigt broderifunktioner

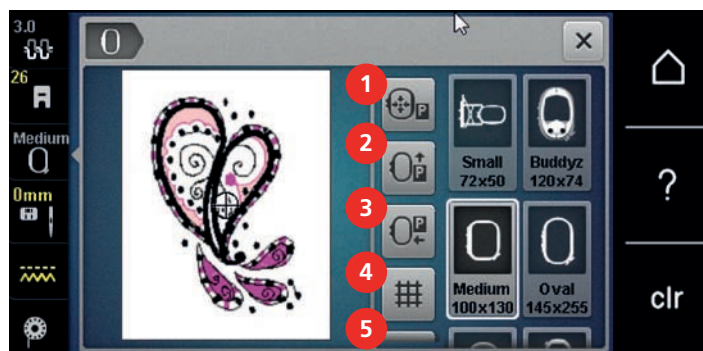

- | | | | |
|---|----------------------------------|---|--|
| 1 | Centrere broderirammen til nålen | 4 | Gitter tænd/sluk |
| 2 | Flyt broderirammen bagud | 5 | Motivmidte |
| 3 | Flyt broderimodul til symodus | 6 | Virtuel placering (vises ved at scrolle) |

Centrere broderirammen til nålen

Flytning af broderirammen letter trådning af overtråden, når nålen er i nærheden af broderirammen.



- > Tryk på ikonet «Broderirammeskærm/Broderiramme valg».



- > Tryk på ikonet «Centrere broderirammen til nålen».
- > Overtråden trådes.



- > Tryk på ikonet «Start/Stop», for at flytte broderirammen tilbage den sidste position.

Flyt broderirammen bagud

Det anbefales at flytte broderirammen bagud inden trådning, det gør det nemmere at skifte undertrådsspolen. Derved bliver griberdækslet lettere tilgængeligt.



- > Tryk på ikonet «Broderirammeskærm/Broderiramme valg».

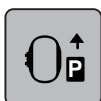

- > Tryk på ikonet «Flyt broderirammen bagud».
- > Trådning af undertråd (se side 47).



- > For at flytte broderirammen tilbage den sidste position, trykkes på ikonet «Start/Stop». evt. trækkes overtråden bagud.

Flyt broderimodul til symodus

Broderimodul kan placeres, så at det er muligt at sy alle syprojekter med tilsluttet brodermodul.



- > Tryk på ikonet «Broderirammeskærm/Broderiramme valg».
- > Fjern broderirammen.



- > Tryk på ikonet «Flyt broderirammen til symodus».



> Tryk på ikonet «Home».



> Tryk på ikonet «Symodus».

Gitter tænd/sluk

Ved at vise rammens midte og gitterpunkter er det nemmere at placere broderimotivet.



> Tryk på ikonet «Broderirammeskræm/Broderiramme valg».

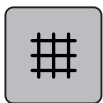

> Tryk på ikonet «Gitter tænd/sluk», for at se rammens midtpunkt på skærmen.

> Tryk igen på ikonet «Gitter tænd/sluk», for at se gitterpunkter på skærmen.

> Tryk igen på ikonet «Gitter tænd/sluk», for at skjule rammens midtpunkt og gitterpunkter fra skærmen.

Vælg motivmidte

Broderirammen placeres, så nålen er nøjagtigt over midten af broderietmotiv eller over mønsterbegyndelse.



> Tryk på ikonet «Broderirammeskræm/Broderiramme valg».



> Tryk på ikonet «Motivmidte», for at flytte broderirammen indtil nålen står nøjagtigt i midten af broderietmotiv.

> Tryk igen på ikonet «Motivmidte», for at flytte broderirammen indtil nålen står nøjagtigt ved mønsterbegyndelse.

Virtuel placering af broderirammen

Når broderietmotiv flyttes, flyttes broderirammen automatisk til den nye placering. Ikonet «Virtuel placering» er automatisk aktiveret og har en gul ramme, hvis der er monteret en broderiramme.

Forudsætning:

- En broderiramme er monteret.



> Tryk på ikonet «Broderirammeskræm/Broderiramme valg».



> For at slukke automatisk flytning af broderirammen, når broderietmotiv placeres på ny, trykkes på ikonet «Virtuel placering».

– Ikonet «Virtuel placering» har ikke en gul ramme.

> For at tænde automatisk flytning af broderirammen, når broderietmotiv placeres på ny, trykkes igen på ikonet «Virtuel placering».

14 Setup-program

14.1 Ændre broderiindstillinger i setup-programmet

For mere information om dette tema (se side 54).



15 Kreativt broderi

15.1 Oversigt broderi



- | | | | |
|---|--|---|-------------------------|
| 1 | Broderitid/størrelse broderimotiv i mm eller inch | 5 | Broderiområde |
| 2 | Billedet af broderimotivet forstørres, reduceres eller flyttes | 6 | «i»-dialog |
| 3 | Fortryd indtastning | 7 | Brodermotivets niveauer |
| 4 | Gendan indtastning | | |

15.2 Vælg og udskift broderimotiv



- > Tryk på ikonet «Valg af mappe».



- > Tryk på ikonet «Indlæs et broderimotiv».
- > Vælg et nyt broderimotiv.

15.3 Kontroller broderitid og broderimotiv størrelse

På «Rediger» skærmen nederst til højre (1), vises den forventede broderitid i minutter, motivets bredde og højde i millimeter eller inch.

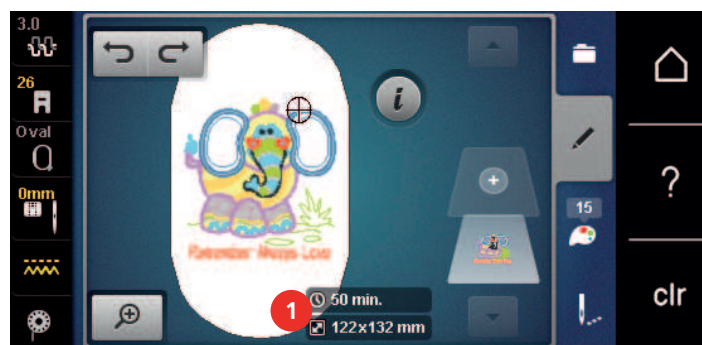

15.4 Regulere hastighed

Med hastighedsskyderen kan hastigheden reguleres trinløst.

- > For at reducere hastigheden, skubbes skyderen til venstre.
- > For at forøge hastigheden, skubbes skyderen til højre.

15.5 Redigere broderimotiv

Oversigt redigere broderimotiv

- > Vælg et broderimotiv for at redigere det.
- > Tryk på ikonet i-dialog.



- | | | | |
|---|----------------------------|----|---|
| 1 | Billedet reduceres | 10 | Spejlvending op/ned |
| 2 | Billedet forstørres | 11 | Dupliker |
| 3 | Flyt billedet | 12 | Uendeligt broderi |
| 4 | Flyt broderimotiv | 13 | Slet |
| 5 | Flyt broderimotiv | 14 | Check broderimotiv størrelse |
| 6 | Rotere broderimotiv | 15 | Bøje tekst (kun ved valgt skrifttype, vises ved at scrolle) |
| 7 | Ændre størrelse | 16 | Gruppere broderimotiver (vises ved at scrolle) |
| 8 | Præcis punktplacering | 17 | Ændre rækkefølgen i en broderimotivkombination (vises ved at scrolle) |
| 9 | Spejlvending venstre/højre | 18 | Ændre stingtype/stingtæthed (vises ved at scrolle) |

Forstør billedet af broderimotivet

Billedet af broderimotivet kan forstørres. Billedet kan tilpasses med eller uden ændring af broderiets placering.

- > Vælg broderimotiv.
- > For at redigere billedet af broderimotivet, trykkes på ikonet «Forstør billedet».



- > For at forstørre billedet trin for trin, trykkes 1 - 4 gange på ikonet «Forstør billedet».



- > For at vende tilbage til redigeringsmodus, trykkes 1 - 4 gange på ikonet «Reducer billedet».

Reducere billedet af broderimotivet

Billedet af broderimotivet kan reduceres. Billedet kan tilpasses med eller uden ændring af broderiets placering.

- > Vælg broderimotiv.
- > For at redigere billedet af broderimotivet, trykkes på ikonet «Forstør billedet».



- > For at reducere billedet trin for trin, trykkes 1 - 4 gange på ikonet «Reducer billedet».

Flyt billedet af broderimotivet

Billedet af broderimotivet kan flyttes. Billedet kan tilpasses med eller uden ændring af broderiets placering.

- > Vælg broderimotiv.
- > For at aktivere ikonet «Flyt broderimotivet», trykkes på ikonet «Forstør billedet».



- Ikonet «Flyt broderimotivet» er aktiveret (mørkegråt)
- > Flyt visningen af broderimotivet.
 - Broderiets placering ændres ikke.



- > For at vende tilbage til redigeringsmodus, trykkes på ikonet «Reducer billedet».

Flyt det forstørrede billede af broderimotivet

Billedet af broderimotivet kan flyttes. Billedet kan tilpasses med eller uden ændring af broderiets placering.

- > Vælg broderimotiv.
- > Tryk på ikonet «Forstør billedet» for at vise ikonet «Flyt broderimotiv».



- > Tryk på ikonet «Flyt broderimotiv».
 - Ikonet bliver mørkegråt.
- > Flyt visningen af broderimotivet.
 - Broderiets placering ændres.



- > For at vende tilbage til redigeringsmodus, trykkes på ikonet «Reducer billedet».

Flyt broderimotiv

- > Vælg broderimotiv.
- > Tryk på ikonet «i»-dialog.



- > Tryk på ikonet «Flyt broderimotiv».
- > Drej «øverste multifunktionsknap», for at flytte broderimotivet i tværgående retning (horisontalt) i 1/10-mm-trin.
- > Drej «nederste multifunktionsknap», for at flytte broderimotivet i lodret (vertikalt) i 1/10-mm-trin eller
- > tryk på broderimotivet og hold det trykket for at flytte det frit over skærmen.
 - Forskydningen vises i ikonerne med de gule rammer.



- > Tryk på ikonet «Broderimotiv midte».
 - Broderimotivet vil igen blive flyttet tilbage til midten af broderirammen.

Rotere broderimotiv

- > Vælg broderimotiv.
- > Tryk på ikonet «i»-dialog.

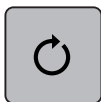

- > Tryk på ikonet «Rotere broderimotiv».
- > Drej «øverste multifunktionsknap» eller «nederste multifunktionsknap» mod højre for at dreje broderimotivet med uret.
- > Drej «øverste multifunktionsknap» eller «nederste multifunktionsknap» mod venstre for at dreje broderimotivet mod uret.



- > Tryk på ikonet «Drej broderimotivet +90°» for at dreje motivet i 90°s trin.

Ændre broderimotiv størrelsen proportional



For en optimal stingkvalitet anbefales det at ændre broderiets størrelse med højst 20 %.

Hvis broderimotivet skal øges med mere end 20%, skal broderimotivet tilpasses med et separat broderisoftware og genindlæses på maskinen.

- > Vælg broderimotiv.
- > Tryk på ikonet «i»-dialog.



- > Tryk på ikonet «Ændre broderimotiv størrelse».



- > For at ændre broderimotivets størrelse proportionalt skal ikonet «Bibehold proportioner» vises med hvid ramme.

Tryk kun på ikonet «Bibehold proportioner», hvis ikonet ikke vises med hvid ramme.

- Ikonet «Bibehold proportioner» vises med hvid ramme.



- > For at forstørre broderimotivet proportionalt, drejes «Multifunktionsknappen oppe/nede» mod højre.
- > For at reducere broderimotivet proportionalt, drejes «Multifunktionsknappen oppe/nede» mod venstre.

Ændre broderimotiv størrelsen uproportionalt



For en optimal stingkvalitet anbefales det at ændre broderiets størrelse med højst 20 %.

Hvis broderimotivet skal øges med mere end 20%, skal broderimotivet tilpasses med et separat broderisoftware og genindlæses på maskinen.

- > Vælg broderimotiv.



> Tryk på ikonet «i»-dialog.



> Tryk på ikonet «Ændre broderimotiv størrelse».



> For at ændre broderimotivets størrelse uproportionalt må ikonet «Bibehold proportioner» ikke være vist med hvid ramme.

Tryk kun på ikonet «Bibehold proportioner», hvis ikonet vises med hvid ramme.

– Ikonet «Bibehold proportioner» vises ikke med hvid ramme.

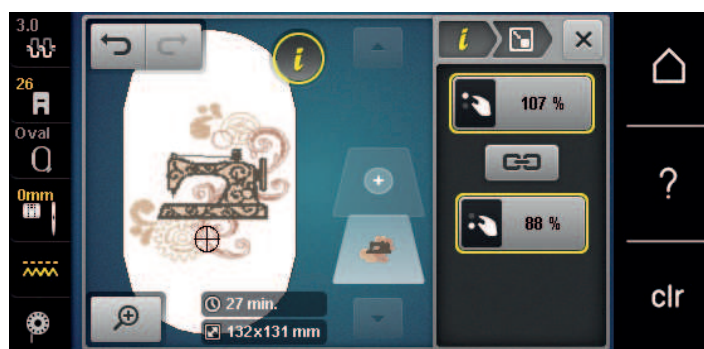

- > Drej «Øverste multifunktionsknap» mod højre for at gøre broderimotivet bredere.
- > Drej «Øverste multifunktionsknap» mod venstre for at gøre broderimotivet smallere.
- > Drej «Nederste multifunktionsknap» mod højre for at gøre broderimotivet længere.
- > Drej «Nederste multifunktionsknap» mod venstre for at gøre broderimotivet kortere.

Spejlvending af broderimotivet

Broderimotivet kan både spejles vertikalt/lodret og horisontalt/vandret.

- > Vælg broderimotiv.
- > Tryk på ikonet «i»-dialog.



> Tryk på ikonet «Spejlvending venstre/højre», for at spejle broderimotivet i tværgående retning (vertikalt/lodret).



> Tryk på ikonet «Spejlvending oppe/nede», for at spejle broderimotivet i på langs (horisontalt/vandret).

Manipulering af tekst

Tekster kan laves bueformet.

- > Lav et broderimotiv med tekst.
- > Tryk på ikonet «i»-dialog.



- > Tryk på ikonet «Manipulering af tekst».
- > Drej «øverste multifunktionsknap», for at ændre afstanden mellem tegnene i millimeter trin.
- > Drej «nederste multifunktionsknap» til venstre eller højre for at dreje teksten op eller ned.

Ændre stingtype

Er stingene satinsømmen for lang, kan de laves om til fyldningssøm.

- > Vælg broderimotiv.
- > Tryk på ikonet «i»-dialog.



- > Tryk på ikonet «Ændre stingtype».



- > For at ændre satinsømmen til fyldningssøm, trykkes på kontakten øverst på skærmen (1).
- > Indstil stinglængde (2) med ikonerne «-» eller «+».

Ændre stingtæthed

Er satinsømmen for kompakt, kan stingtætheden ændres.

- > Vælg broderimotiv.
- > Tryk på ikonet «i»-dialog.



- > Tryk på ikonet «Ændre stingtype».
- > Indstil stingtæthed (1) med ikonerne «-» eller «+».



Kontroller broderimotivets størrelse og placering

Det kan kontrolleres, om størrelsen af broderimotivet passer til den tiltænkte position/placering på stoffet. Punkter der ligger udenfor broderirammen, bliver ikke kontrolleret.

- > Vælg broderimotiv.
- > Tryk på ikonet «i»-dialog.



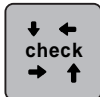

- > Tryk på ikonet «Kontrollerer motiv størrelse».
 - Broderirammen flyttes til nålen er på den position, der vises på skærmen.
- > Tryk på ikonet «øverste venstre hjørne», for at vælge det øverste venstre hjørne i broderimotivet.
 - Broderirammen flyttes til nålen er på den position, der vises på skærmen.
- > Tryk på ikonet «øverste højre hjørne», for at vælge det øverste højre hjørne i broderimotivet.
 - Broderirammen flyttes til nålen er på den position, der vises på skærmen.
- > Tryk på ikonet «nederste venstre hjørne», for at vælge det nederste venstre hjørne i broderimotivet.
 - Broderirammen flyttes til nålen er på den position, der vises på skærmen.
- > Tryk på ikonet «nederste højre hjørne», for at vælge det nederste højre hjørne i broderimotivet.
 - Broderirammen flyttes til nålen er på den position, der vises på skærmen. Er broderimotivet stadig ikke placeret rigtigt, kan det ændres med «Multifunktionsknapperne oppe/nede». Derefter kontrolleres broderimotivets position igen.



- > Tryk på ikonet «Broderimotiv midte», for at placere nålen i midte af broderimotivet.
- > Drej «øverste multifunktionsknop», for at flytte broderimotivet i tværgående retning (horizontalt).
- > Drej «nederste multifunktionsknop», for at flytte broderimotivet i på langs (vertikalt).

Uendeligt broderi

Til uendeligt broderi er det en fordel at bruge broderirammen «Mega-Hoop» (ekstra tilbehør). I så fald skal broderiprojektet ikke spændes om så ofte. Det anbefales at tegne hjælpelinjer på materialet og bruge skabelonen til opspænding. Hjælpelinjerne skal være parallelle med linjerne på skabelonen. I det følgende eksempel anvendes den medfølgende «Oval-Hoop».

- > Vælg broderimotiv.
- > Tryk på ikonet «i»-dialog.



- > Tryk på ikonet «Uendeligt broderi».
 - Broderimotivet duplikeres i det optimale antal, som passer til broderirammen.
 - Der tilføjes de referencepunkter, som er nødvendige, når materialet skal spændes op igen.



- > Indsæt flere referencepunkter med piletasterne (1) efter behov.
- > Drej på «Øverste multifunktionsknap», eller
- > tryk på ikonerne «-/» (2) for at indstille antallet af broderimotiver.
- > Drej på «Nederste multifunktionsknap», eller
- > tryk på ikonerne «-/» (3) for at indstille afstanden mellem broderimotiverne.
- > Tryk på ikonet «Tilpas broderimotivets størrelse til rammen» (4) for automatisk at tilpasse alle broderimotiver til broderirammen.



> Tryk på ikonet «Bekræft».

> Tryk på ikonet «i»-dialog.

> Tryk på ikonet «Broderi».

> Tryk på knappen «Start/Stop» for at brodere borten.
– Broderimotivet skal være færdigbroderet.

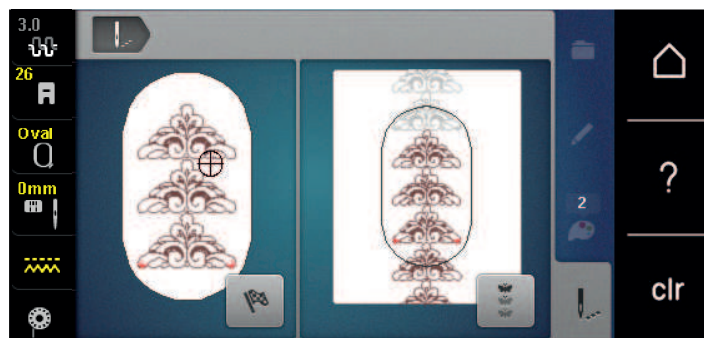

> Tryk på ikonet «Uendeligt broderi», når referencepunkterne er broderet.
– En animation viser, at materialet skal genopspændes.

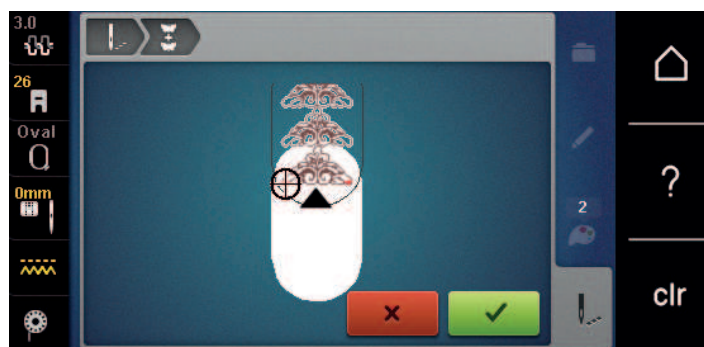

> Fjern broderirammen, og genopspænd stoffet, så de broderede referencepunkter er øverst i broderirammen, og referencepunkterne er mindst 3 cm (1.18 inch) fra broderiramens øverste kant.

> Sæt broderirammen på.



> Tryk på ikonet «Bekræft».



– Broderirammen flyttes automatisk tæt på referencepunktet.

– Ikonet «AUTO» er aktiveret, og broderirammen flyttes automatisk tæt på det sidste referencepunkt.

> Brug piletasterne til at bestemme, på hvilken side af den broderede del det næste referencepunkt skal placeres.

- > Drej på «Øverste multifunktionsknap» eller «Nederste multifunktionsknap» for at placere broderirammen nøjagtigt.



-  > Tryk på ikonet «Bekræft».
-  > Tryk på knappen «Start/Stop», og fortsæt med at brodere.
- > Gentag disse trin, indtil den ønskede længde på borten er nået.

Duplikere broderimotiv

Det aktive broderimotiv fordobles.

- > Vælg broderimotiv.
- > Tryk på ikonet «i»-dialog.



- > Tryk på ikonet «Dupliker».
 - Broderimotivet (1) fordobles (2).

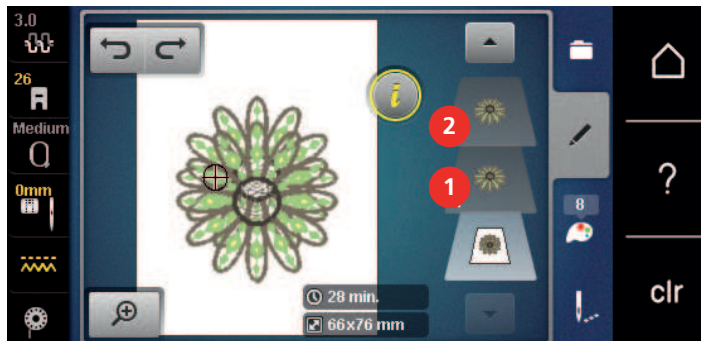

Slet broderimotiv

Det aktive broderimotiv bliver slettet.

- > Vælg broderimotiv.
- > Tryk på ikonet «i»-dialog.



- > Tryk på ikonet «Slet».

Ændre rækkefølgen i en broderimotivkombination

Rækkefølgen af broderimotiverne i en broderimotivkombination kan ændres.

Forudsætning:

- Der er lavet en broderimotivkombination eller motivet er ikke grupperet.
- > Vælg det ønskede broderimotiv som skal flyttes i rækkefølgen.
- > Tryk på ikonet «i»-dialog.



- > Tryk på ikonet «Ny sortering».



- > Tryk på ikonet «Rul op», for at placere det valgte broderimotiv højere oppe i rækkefølgen.



- > Tryk på ikonet «Rul ned», for at placere det valgte broderimotiv længere nede i rækkefølgen.

Fortryd indtastning

Alle handlinger kan fortrydes og gendannes trin for trin.

Forudsætning:

- Et broderimotiv er valgt og ændringer blev foretaget.



- > Tryk på ikonet «Fortryd», for at fortryde den sidste handling.
- > Tryk flere gange på ikonet «Fortryd», for at fortryde de sidste handlinger trin for trin.

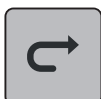

- > Tryk på ikonet «Gendan», for at gendanne den sidste handling.
- > Tryk flere gange på ikonet «Gendan», for at gendanne de sidste handlinger trin for trin.

Gruppere broderimotiver

Broderimotiver kan tilføjes til en gruppe eller fjernes fra gruppen. De grupperede broderimotiver kan redigeres som ét broderimotiv.

Broderimotivernes rækkefølge i gruppen kan ændres (se side 162).

Hvis grupperingen af et broderimotiv er blevet opløst, dvs. broderimotivet er blevet opdelt i forskellige elementer/farver, sammenlægges farverne ikke, hvis motivet grupperes igen. Ved skrifttyper skal længden på forbindelsesstingene først indstilles på 1 i setup. På den måde fungerer opløsningen af gruppen for alle bogstaver.

- > Opret en broderimotivkombination.
- > Vælg broderimotiv (1) i broderimotivkombinationen.



- > Tryk på ikonet «i»-dialog.



- > Tryk på ikonet «Gruppere».



- > Tryk på ikonet «Gruppere».
 - Broderimotivet over det valgte broderimotiv tilføjes til broderimotivgruppen.
- > Vælg broderimotivgruppe.



- > Tryk på ikonet «Opløs gruppering».
 - Grupperingen opløses.

eller

- > Opret en broderimotivkombination.

- > Vælg alle broderimotiver (2).



- > Tryk på ikonet «i»-dialog.

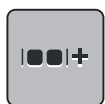

- > Tryk på ikonet «Gruppere».
 - Alle broderimotiver tilføjes til broderimotivgruppen.
- > Vælg broderimotivgruppe.



- > Tryk på ikonet «Opløs gruppering».
 - Grupperingen opløses.

15.6 Præcis punktplacering

Præcis punktplacering

Med denne funktion kan broderimotivet nemt og præcis placeres på stoffet. Positionspunkterne placeres på gitteret. Positionspunkterne kan placeres på gitteret.

Forudsætning:

- To vilkårlige punkter i broderimotivet markeres med kridt eller en vandopløselig stift. Området eller stedet, hvor broderimotivet skal placeres, skal være synligt.

- > Vælg broderimotiv.
- > Tryk på ikonet «i»-dialog.



- > Tryk på ikonet «Præcis punktplacering».

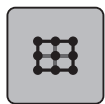

- > Tryk på ikonet «Gitter».
 - Broderimotivet indeholder et gitter med ni forskellige orienterings-/positionspunkter.
- > Vælg det ønskede positionspunkt, hvorfra broderimotivet skal justeres.
 - Punktet skifter farve.

- > For at placere nålen over den valgte markering på stoffet, drejes den «øverste multifunktionsknap» eller «nederste multifunktionsknap» til venstre eller højre.



- > Tryk på ikonet «SET», for at bekræfte den ændrede position.
 - Punktet skifter farve og fastlåses.
- > Vælg det andet positionspunkt i broderimotivet.

- > For at placere nålen over den valgte markering på stoffet, drejes den «øverste multifunktionsknap» eller «nederste multifunktionsknap» til venstre eller højre.



- > Tryk på ikonet «SET», for at bekræfte den ændrede position.
 - Punktet skifter farve og fastlåses. Broderimotivet tilpasses derefter.



- > For at afbryde ændringerne og vende tilbage til grundindstillingen, trykkes på ikonet «Afbryd præcis punktplacering».

Fri punktplacering

Med denne funktion kan broderimotivet nemt og præcis placeres på stoffet. Positionspunkterne placeres frit indenfor broderimotivet.

Forudsætning:

- To vilkårlige punkter i broderimotivet markeres med kridt eller en vandopløselig stift. Området eller stedet, hvor broderimotivet skal placeres, skal være synligt.

- > Vælg broderimotiv.
- > Tryk på ikonet «i»-dialog.



- > Tryk på ikonet «Præcis punktplacering».



- > Tryk på ikonet «Fri punktplacering».
- > Det ønskede punkt markeres indenfor broderimotivet.
 - Positionspunktet vises.
- > For at placere nålen over den valgte markering på stoffet, drejes den «øverste multifunktionsknap» eller «nederste multifunktionsknap» til venstre eller højre.



- > Tryk på ikonet «SET», for at bekræfte den ændrede position.
 - Punktet skifter farve og fastlåses.
- > Vælg det andet positionspunkt i broderimotivet.

- > For at placere nålen over den valgte markering på stoffet, drejes den «øverste multifunktionsknop» eller «nederste multifunktionsknop» til venstre eller højre.



- > Tryk igen på ikonet «SET», for at bekræfte den ændrede position.
 - Punktet skifter farve og fastlåses. Broderimotivet tilpasses derefter.



- > For at afbryde ændringerne og vende tilbage til grundindstillingen, trykkes på ikonet «Afbryd præcis punktplacering».

15.7 Kombinere broderimotiver

Kombinere broderimotiver

I kombinationsmodus kan flere broderimotiver kombineres.

- > Vælg broderimotiv.
- > Tryk på ikonet «Tilføj broderimotiv» (1).
- > Vælg endnu et broderimotiv.

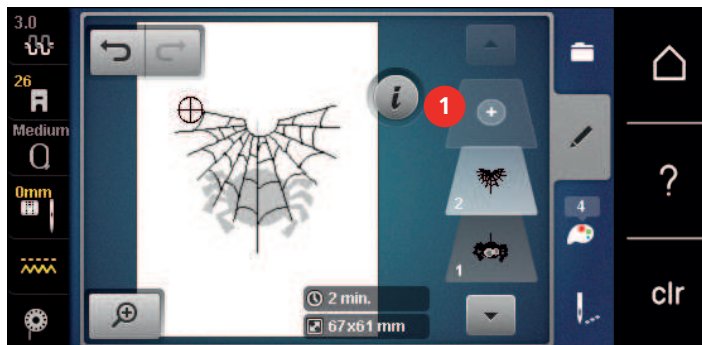

Slet enkelt broderimotiv

Forudsætning:

- En broderimotivkombination er oprettet.

- > I området broderimotiv niveau (1), trykkes på det ønskede broderimotiv med fingeren. Broderimotivet holdes trykkes og flyttes ud af skærmen.
 - Et nyt vindue åbnes.

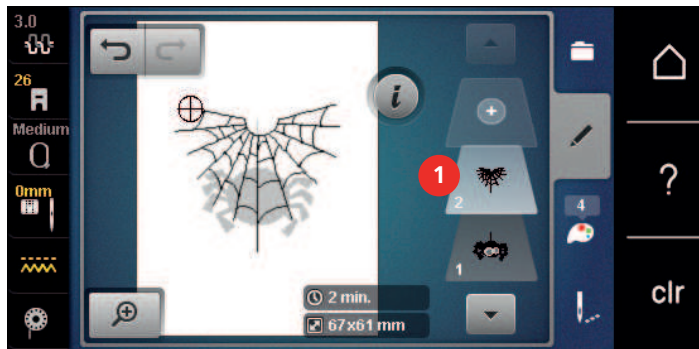

- > Tryk på ikonet «Bekræft», for at slette det valgte broderimotiv.

Dupliker en kombination

Hvis en kombination duplikeres, kan de enkelte broderimotiver ikke vælges mere.

- > Vælg broderimotiv.
- > Tryk på ikonet «Tilføj broderimotiv».
- > Vælg endnu et broderimotiv.
- > Vælg en kombination (1).



- > Tryk på ikonet «i»-dialog.



- > Tryk på ikonet «Dupliker».



- Kombinationen bliver fordoblet (2).

15.8 Skriv en tekst

Oversigt broderiskrift

Broderimotiv	Navn
ABC	Swiss Block
<i>ABC</i>	Anniversary
ABC	Guinevere
ABC	Drifter
ABC	Childs Play
АВВ	Russian Textbook
<i>ABC</i>	Curly
ABC	Rounded Sans

Skriv ord og sætninger



En tekst er altid broderet i en farve. For at brodere enkelte bogstaver eller enkelte ord i en anden farve, skal hvert bogstav eller hvert ord vælges enkeltvis og placeres i broderiområdet.

En tekst kan placeres hvor som helst inden for broderirammen. Hvis broderimotivet er placeret uden for broderiområdet, bliver broderirammen vist med rødt på skærmen. På broderiramme skærmen kan du kontrollere, om broderimotivet kan broderes med en anden ramme. Hvis teksten ikke passer i nogen broderiramme, kan f.eks. enkelte ord kombineres med hinanden og placeres under hinanden, som vist i eksempelet nedenfor.



- > Vælg mappen «Skrifttyper».
- > Vælg skrifttype.
- > Indtast tekst «Made to».
- > Tryk på ikonet (1) (Standard), for at skrive med store bogstaver.
- > Tryk på ikonet (2), for at skrive med små bogstaver.
- > Tryk på ikonet (3), for at skrive tal og matematiske tegn.
- > Tryk på ikonet (4), for at skrive specialtegn.



- > Tryk i tekstfeltet over tastaturet, for at slette hele den indtastede tekst.



> Tryk på ikonet «DEL», for at slette individuelle bogstaver i den indtastede tekst.



> Tryk på ikonet «Bekræft», for at anvende teksten.



> Tryk på ikonet «Broderirammeskærm/Broderiramme valg».
> Vælg broderiramme.
> Tryk igen på ikonet «Broderirammeskærm /Broderiramme valg», for at vende tilbage til redigeringsmodus.

Redigere ord/sætninger



> Tryk på ikonet «i»-dialog.

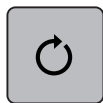

> Tryk på ikonet «Rotere broderimotiv».



> Tryk på ikonet «+90», for at dreje teksten 90°.
> Tryk på ikonet «i» (1).



> Tryk på ikonet «Flyt broderimotiv».
> Drej «Øverste multifunktionsknop» for at flytte broderimotivet i tværgående retning (horisontalt).
> Drej «Nederste multifunktionsknop», for at flytte broderimotivet lodret (vertikalt).



> Tryk på ikonet «Tilføj broderimotiv».
> Indtast teksten «create» og drej den.



> Tryk på ikonet «Broderirammeskærm/Broderiramme valg».

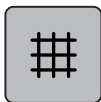

> Tryk igen på ikonet «Gitter tænd/sluk», for at placere teksten nøjagtigt på skærmen.

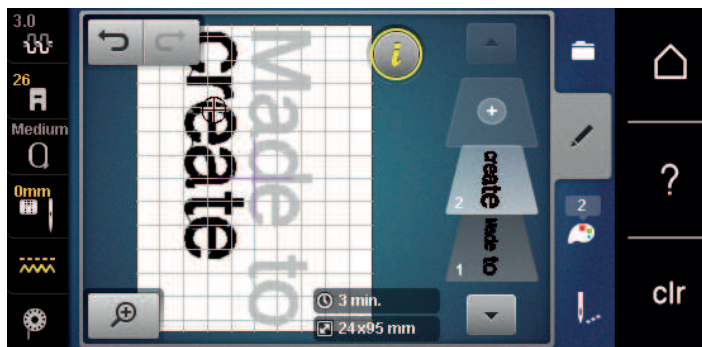

15.9 Ændre broderimotiv farver

Oversigt farve ændringer

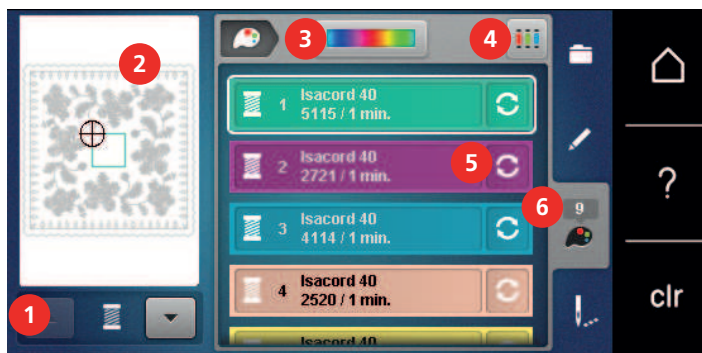

- | | | | |
|---|-----------------------------|---|-----------------------|
| 1 | Broderimotiv farver | 4 | Tildel trådmærke |
| 2 | Preview af den valgte farve | 5 | Ændre farve/fabrikant |
| 3 | Farvehjul | 6 | Farve information |

Ændre farve

- > Vælg broderimotiv.
- > Tryk på ikonet «Farve information».

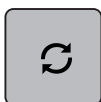

- > Tryk på ikonet «Ændre farve/producent» ved siden af den farve, der skal ændres.
- > Strøg op eller ned på skærmen for at få vist flere farver.



- > Tryk på ikonet «Farvevalg ud fra nummer» for at vælge farve ved at indtaste farvenummer.
- > Indtast nummeret på den ønskede farve.
 - Farvebjælken vises til venstre.
- > Tryk på den viste farvebjælke til venstre for at bekræfte farvevalget.

Ændre farve med farvehjulet



- > Tryk på ikonet «Farve information».

- > Tryk på ikonet «Farvehjul» (1).

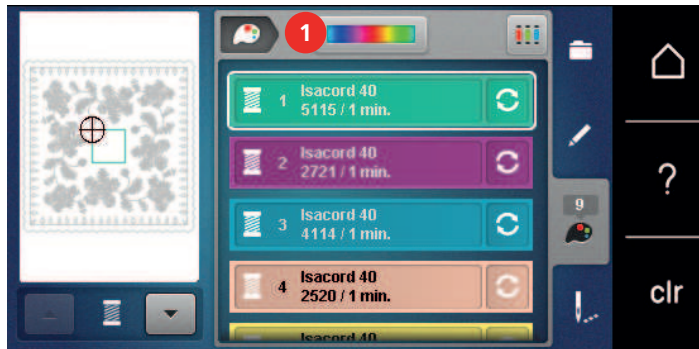

- > Drej den runde knap (2) med fingeren/pegepenen med eller mod uret eller drej på den «øverste multifunktionsknap», for at ændre farverne på broderimotivet.



- > Flyt skyderen (3) med pegepenen eller din finger for at ændre nuancen af farven.



- > Tryk på ikonet «Redigere».
 - Broderimotivet vises i den nye farve.

Ændre trådmærke



- > Vælg broderimotiv.
- > Tryk på ikonet «Farve information».



- > Tryk på ikonet «Ændre farve/trådmærke».



- > For at se flere trådmærker, trykkes på ikonet «Scroll til venstre»/ og «Scroll til højre» i det øverste skærmområde.



- > Tryk på ikonet «Tildel farvemærke».
 - Alle trådfarver i det valgte broderimotiv, bliver ændret til det valgte trådmærke.

15.10 Broderimotivet broderes

Oversigt broderimenu



- | | | | |
|---|--|---|---|
| 1 | Risting | 6 | Forøg broderihastigheden (vises ved at scrolle) |
| 2 | Flyt broderiramme | 7 | Reducere farveskift (vises ved at scrolle) |
| 3 | Broderiforløb ved trådbrud | 8 | Uendeligt broderi (vises ved at scrolle) |
| 4 | Klip forbindelsessting | 9 | Farve information |
| 5 | Flerfarvet broderimotiv tænk/sluk (vises ved at scrolle) | | |

Rifunktion

Ristingene kan sys langs broderirammen eller broderimotivet. Det holder stof og stabiliserings materialet bedre sammen.

- > Vælg broderimotiv.
- > Tryk på ikonet «Broderi».



- > Tryk på ikonet «Risting», for at sy risting rundt om broderimotivet.
- > Tryk igen på ikonet «Risting», for at sy risting langs broderirammen.
- > Tryk igen på ikonet «Risting», for at slukke risting.

Flyt broderiramme

Er et broderimotivet for stort, kan det forskydes ved at spænde det op så mange gange som nødvendigt.

- > Vælg broderimotiv.
- > Tryk på ikonet «Broderi».



- > Tryk på ikonet «Flyt broderiramme».
- > For at flytte broderimotivet i tværgående retning (horisontalt), drejes «øverste multifunktionsknap».
- > For at flytte broderimotivet i lodret (vertikalt), drejes «nederste multifunktionsknap».



- > For at anvende indstillingerne, trykkes på ikonet «broderi» i historikforløb.

Broderiforløb ved trådbrud

Hvis tråden knækker, kan du ved hjælp af kontrolfunktionen broderiforløb, igen placere nålen i broderimotivet.

- > Vælg broderimotiv.
- > Tryk på ikonet «Broderi».



- > Tryk på ikonet «Broderiforløb ved trådbrud».
 - I den venstre del af skærmen vises et komprimeret billede af broderimotivet. På den højre side er broderimotivet vist forstørret.



- > Vælg med pegepenen/fingeren den ønskede position på kompaktskærmen.
- > Drej «øverste multifunktionsknap», for at flytte rammen sting for sting.
- > Drej «nederste multifunktionsknap», for at flytte rammen i større trin.
 - Tallet i ikonet med den gule ramme, viser antal sting i broderiprocessen.



- > Tryk på ikonet «Lup», for at vælge og indtaste den ønskede søm.

Klip forbindelsessting

Funktionen er aktiveret som standard og forbindelsesstingene klippes automatisk. Hvis funktionen er deaktiveret, skal forbindelsesstingene mellem broderimotiverne klippes manuelt.

- > Vælg broderimotiv.
- > Tryk på ikonet «Broderi».



- > Tryk på ikonet med den gule ramme «Klip forbindelsessting», for at slukke funktionen.
- > Tryk igen på ikonet med den gule ramme «Klip forbindelsessting», for at tænde funktionen.



Reducere farveskift

Hvis broderimotiverne overlapper hinanden, kan antallet af farveskift **ikke** reduceres.

- > Vælg broderimotiv.
- > Tryk på ikonet «Broderi».



- > Tryk på ikonet «Reducer farveskift».
 - Identiske farver i broderimotivet kombineres, for at danne en farve.



Flerfarvet broderimotiv tænk/sluk

Flerfarvede broderimotiver kan også broderes monokrom.

- > Vælg broderimotiv.
- > Tryk på ikonet «Broderi».





- > Tryk på ikonet «Flerfarvet broderimotiv tænk/sluk».
 - Broderimotivet broderes monokrom.

Uendeligt broderi

Gør det muligt at brodere allerede påbegyndte uendelige broderier, selvom maskinen har været slukket og tændt.

Forudsætning:

- Der skal være gemt et uendeligt broderimotiv i en selvstændig hukommelse. Broderimotivet skal indeholde referencepunkter.



- > Vælg et uendeligt broderimotiv fra den selvstændige hukommelse.
- > Tryk på ikonet «Broderi».



- > Ikonet «Uendeligt broderi» vises i bjælken til højre ved at rulle opad.
- > Tryk på ikonet «Uendeligt broderi».

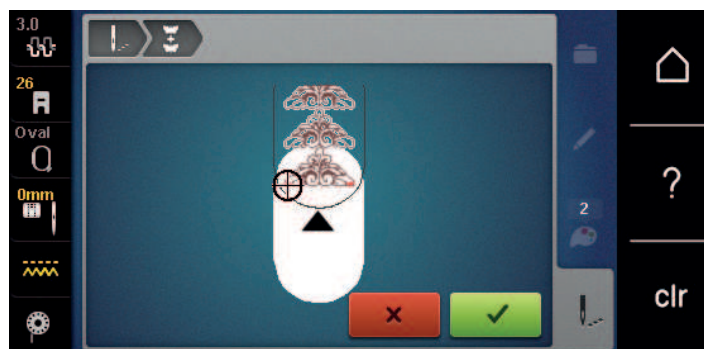

- > Fjern broderirammen, og genopspænd stoffet, så de broderede referencepunkter er øverst i broderirammen, og referencepunkterne er mindst 3 cm (1.18 inch) fra broderiramens øverste kant.
- > Sæt broderirammen på.
- > Tryk på ikonet «Bekræft».
 - Broderirammen flyttes automatisk tæt på det sidste sting.
 - Ikonet «AUTO» er aktiveret, og broderirammen flyttes automatisk tæt på det sidste referencepunkt.
- > Brug piletasterne til at bestemme, på hvilken side af den broderede del det næste referencepunkt skal placeres.
- > Drej på «Øverste multifunktionsknap» eller «Nederste multifunktionsknap» for at placere broderirammen nøjagtigt.



- > Tryk på ikonet «Bekræft».



- > Tryk på knappen «Start/Stop», og fortsæt med at brodere.
- > Gentag disse trin, indtil den ønskede længde på borten er nået.

Farve information

Hver farve af et broderimotiv kan vælges individuelt. Broderirammen flytter da til det første sting i den aktive farve. Den aktive farve kan således broderes individuelt eller i en anden rækkefølge.

- > Vælg broderimotiv.
- > Tryk på ikonet «Broderi».



- > Tryk på ikonet «Rul ned», for at vælge den næste farve i broderimotivet.



- > Tryk på ikonet «Rul op», for at vælge den foregående farve i broderimotivet.



15.11 Friarmsbroderi

Friarmsbroderi er broderi på lukkede og rørformede stoffer eller beklædningsstykker, som under broderingen er placeret rundt om friarmen på broderimaskinen. Det bruges ofte ved ærmer, bukseben eller andre smalle beklædningsstykker.



Et stofrør kan nemt placeres rundt om friarmen på maskinen, hvis broderirammen er sat til venstre i parkerings position, inden den monteres eller fjernes. Tryk på ikonet «Start/Stop», for at bringe broderirammen tilbage i broderipositionen.

Hvis det er muligt bruges en fyldt undertrådsspole, da broderirammen skal fjernes for at skifte spolen.

Bordurer kan nemt og præcis lukkes til en ring langs rørkanten. Før du broderer det sidste broderimotiv og efter stoffet er placeret, aktiveres funktionen «Præcis punktplacering» i redigeringsmodus. Med underfunktionen «Fri punktplacering», indsættes det manglende broderimotiv præcist.

Mobiliteten af friarmen kan være begrænset eller indskrænket ved meget stramme stofrør. Det er derfor altid vigtigt, at broderirammen har nok plads til at bevæge sig frem og tilbage under brodering. Hvis broderimodularmen genereres af for stramme stofrør, kan det føre til forskydninger i broderimotivet eller skader på stoffet.

Kontroller friarmens bevægelighed

Bemærk: Ved små rør kan fjernelse af tråd slås fra i setup-programmet.

- > Broderimotivet åbnes på maskinen og redigeres som ønsket.
- > Broderimotiv positionen og størrelsen markeres på stoffet, på den bedste måde.
- > Vælg den mindst mulige broderiramme.
- > Stof med passende stabilisering opspændes eller klæbes i broderirammen, alt afhængigt hvilken stabilisering der bruges.
- > Stofrøret trækkes forsigtigt over friarmen på maskinen og broderirammen monteres på broderimodulet.
- > Broderimotivets position korrigeres, hvis det er nødvendigt.
- > Før broderi start testes om broderirammen kan bevæges tilsvarende frem og tilbage, i forhold til størrelsen på broderimotivet.

- > Tryk på ikonet «Kontroller motiv størrelse».

- > Efter succesfuld test af størrelsen på broderimotivet, kan broderiprocessen startes.

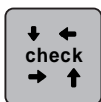

En detaljeret vejledning om broderi, brug af egnet materiale eller valg af de nødvendige broderiindstillinger på maskinen, finder du i «Vejledning» under broderiteknikker --> Broderi.

15.12 Administration af broderimotivet

Oversigt administration af broderimotivet

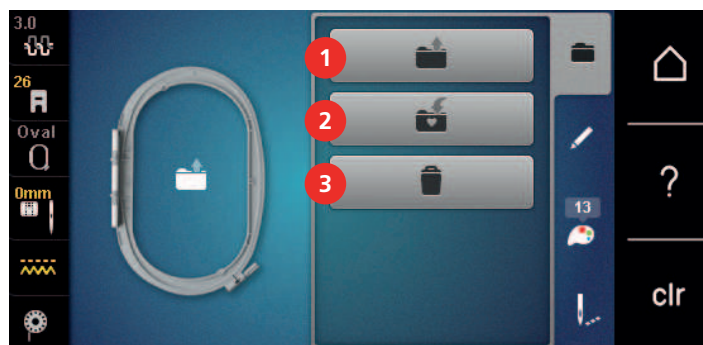

- | | | | |
|---|---------------------|---|------|
| 1 | Indlæs broderimotiv | 3 | Slet |
| 2 | Gem broderimotiv | | |

Gem broderimotivet i personlig hukommelse

I arkivet «Gem broderimotiv» kan egne og individuel ændrede broderimotiver gemmes.

- > Vælg broderimotiv.
- > Redigere broderimotiv.
- > Tryk på ikonet «Valg af mappe».



- > Tryk på ikonet «Gem broderimotiv».
 - Det broderimotiv der skal gemmes har en gul ramme.
 - Ikon «Broderimaskine» er aktiv.



- > Tryk på ikonet «Bekræft».

Gem et broderimotiv på et BERNINA USB-stik

- > Vælg broderimotiv.
- > Redigere broderimotiv.
- > Tryk på ikonet «Valg af mappe».



- > Tryk på ikonet «Gem broderimotiv».
 - Det broderimotiv der skal gemmes har en gul ramme.
- > Indsæt BERNINA USB-stikket i USB porten på din maskine.



- > Tryk på ikonet «USB-stik».



- > Tryk på ikonet «Bekræft».

Overskriv et broderimotiv i personlig hukommelse

- > Vælg broderimotiv.
- > Redigere broderimotiv.
- > Tryk på ikonet «Valg af mappe».



- > Tryk på ikonet «Gem broderimotiv».
 - Det broderimotiv der skal gemmes har en gul ramme.
 - Ikon «Broderimaskine» er aktiv.



- > Vælg det broderimotiv, der skal overskrives.



- > Tryk på ikonet «Bekræft».

Overskriv et broderimotiv på et BERNINA USB-stik

- > Vælg broderimotiv.
- > Rediger broderimotiv.
- > Tryk på ikonet «Valg af mappe».



- > Tryk på ikonet «Gem broderimotiv».
 - Det broderimotiv der skal gemmes har en gul ramme.
- > Indsæt BERNINA USB-stikket i USB porten på din maskine.



- > Tryk på ikonet «USB-stik».
- > Vælg det broderimotiv, der skal overskrives.



- > Tryk på ikonet «Bekræft».

Importer et sømme

Sømme eller sømkombinationer kan importeres fra symodus til broderimodus og bearbejdes på samme måde som et broderimotiv. På den måde kan du nemt sammensætte flere mønstre f.eks. borter og gemme det som broderimotiv i «Personlig hukommelse».



- > Tryk på ikonet «Home».



- > Tryk på ikonet «Symodus».
- > Vælg søm.



- > Tryk på ikonet «Home».



- > Tryk på ikonet «Broderimodus».
 - Sømmen gemmes automatisk i mappen «Personlig hukommelse».



- > Vælg mappen «Personlig hukommelse».
- > Vælg broderimotiv.

Indlæs broderimotiv fra personlig hukommelse



> Tryk på ikonet «Valg af mappe».



> Tryk på ikonet «Indlæs et broderimotiv».



> Vælg mappen «Personlig hukommelse».
> Vælg broderimotiv.

Indlæs broderimotiv fra BERNINA USB-stik



> Tryk på ikonet «Valg af mappe».
> Indsæt BERNINA USB-stikket i USB porten på din maskine.



> Tryk på ikonet «USB-stik».
> Vælg broderimotiv.

Slet broderimotiv fra personlig hukommelse

Broderimotiver gemt i personlig hukommelse kan slettes enkeltvis.

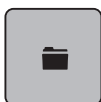

> Tryk på ikonet «Valg af mappe».



> Tryk på ikonet «Slet».



– Ikonet «Broderimaskine» er aktiv.



> Vælg det broderimotivet, der skal slettes.
> Tryk på ikonet «Bekræft».

Slet broderimotiv fra BERNINA USB-stik



> Tryk på ikonet «Valg af mappe».



> Tryk på ikonet «Slet».
> Indsæt BERNINA USB-stikket i USB porten på din maskine.



> Tryk på ikonet «USB-stik».
> Vælg det broderimotivet, der skal slettes.



> Tryk på ikonet «Bekræft».

16 Broderi

16.1 Broderi med «Start/Stop»-knappen

I tilfælde af strømsvigt stoppes broderiprocessen. Maskinen bevæger efter en genstart, til den sidst broderede position.



- > Tryk på «Start/Stop»-knappen til broderimaskinen starter.
 - Broderimaskinen broderer alle dele i den aktive farve.
 - Broderimaskinen stopper automatisk, når den er færdig.
 - Begge tråde klippes automatisk.
 - Broderimaskinen er automatisk klar til næste farve.

> Skift overtrådsfarve.



- > Tryk på «Start/Stop»-knappen, for at brodere den nye farve.
- > Når broderimotivet er færdigt, trykkes på ikonet «Stop broderiprocessen» (1), for at stoppe broderiprocessen, eller tryk på ikonet «Uendeligt broderi» (2) for at brodere rapporten igen.

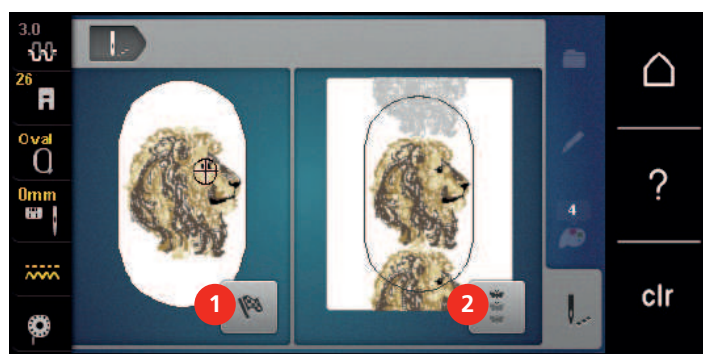

16.2 Forøge broderihastigheden

For at sikre den bedste broderikvalitet, reduceres hastigheden ved broderi, alt afhængigt af broderipositionen. Det er muligt at vælge mellem optimal og maksimal hastighed. Standard = optimal hastighed. Bemærk, at kvaliteten af det færdige broderimotiv, ikke kan garanteres ved maksimal hastighed.

Ved at slukke og tænde maskinen, indstilles den optimale broderihastighed.

Forudsætning:

- Broderimotiv er valgt.



- > Tryk på ikonet «Broderihastighed».
 - Den maksimale hastighed aktiveres.
- > Tryk igen på ikonet «Broderihastighed».
 - Den optimale hastighed aktiveres.

16.3 Indstil overtrådsspændingen

Grundindstillingen af overtrådsspændingen sker automatisk ved valg af en søm eller broderimotiv.

Overtrådsspændingen er optimalt indstillet fra BERNINA fabrikken og maskinen er testet. Dertil bruges Metrosene-/Seralontråd 100/2 (Firma Mettler) til både over- og undertråd.

Hvis der bruges andre sy- eller broderi tråde, kan det have udslag i overtrådens spænding. Hvilket gør det nødvendigt at tilpasse trådspændingen individuelt til dit sy- eller broderiprojekt og den ønskede søm eller broderimotiv.

Jo højere overtrådsspændingen er indstillet, desto kraftigere spændes overtråden, og undertråden vil blive trukket kraftigere ind i stoffet. Med en lavere overtrådsspænding spændes overtråden svagere, og undertråden trækkes herved svagere ind i stoffet.

Ændringer i overtrådsspændingen påvirker den valgte søm og alle broderimotiver. Permanente ændringer af overtrådsspændingen i symodus (se side 50) og i broderimodus (se side 54) kan indstilles i setup-programmet.

Forudsætning:

- Overtrådsspændingen er ændret i setup-programmet.
- > Tryk på ikonet «Overtrådsspænding».
- > For at forøge eller reducere overtrådsspændingen, flyttes skyderen med pegepennen/fingeren.



- > Tryk på feltet til højre med den gule ramme, for at sætte ændringerne tilbage til grundindstillingen.
- > Tryk på ikonet til venstre med den gule ramme, for at sætte ændringerne i **Setup-programmet** tilbage til grundindstillingerne.

16.4 Start broderi med fodpedal

Broderi med fodpedalen, anbefales kun når der broderes en lille sekvens. Når du broderer med fodpedalen, skal den holdes nede hele tiden.

- > Tryk på fodpedalen, for at starte med at brodere.

17 Tillæg

17.1 Vedligeholdelse og rengøring

Rengøring af skærm

- > Den slukkede skærm tørres af, med en blød, let fugtig mikrofiber klud.

Rens transportøren

Fjern regelmæssigt trådrester under stingpladen.



Elektrisk drevet maskine

Fare for personskader ved nål og griber.

- > Hæv syfoden.
- > Maskinen slukkes og stikket tages ud af stikkontakten.

- > Fjern syfod og nål.
- > Transportøren sænkes.



- > Stingpladen fjernes.
- > Rens transportøren med rensbørsten.

Rengøring af griberen



Elektrisk drevet maskine

Fare for personskader ved nål og griber.

- > Maskinen slukkes og stikket tages ud af stikkontakten.

- > Griberdækslet åbnes.
- > Spolekapslen fjernes.
- > Tryk klinken til venstre.

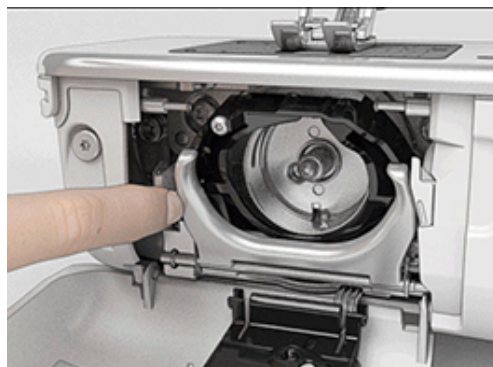

- > Klap holdebøjlen med det sorte griberbanedæksel ned.
- > Fjern griberen.

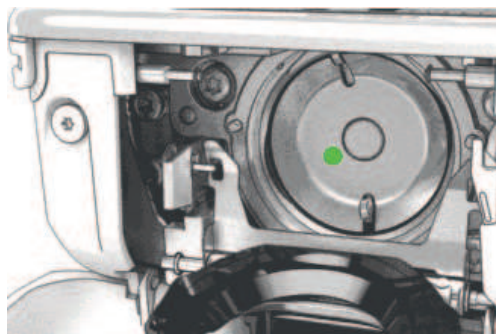

- > Rens griberbanen med rensbørsten; brug aldrig skarpe genstande.
- > Hold griberen i midten af stiften med to fingre.
- > Før griberen med underkanten fremad, skråt oppe fra og ned bag griberbanedækslet.
- > Placer griberen således at begge takker ved griberbanen passer ind i de tilsvarende åbninger ved griberen. De farvede markeringer ved griberførerens huller skal være synlige.
- > Indsæt griberen.
 - Griberen er magnetisk og vil blive trukket i den rigtige position.
- > Griberbanedækslet og holdebøjlen lukkes, klinken skal gå i hak.
- > Drej på håndhjulet til kontrol.
- > Spolekapslen sættes i.

Smøring af griberen



Elektrisk drevet maskine

Fare for personskader ved nål og griber.

- > Maskinen slukkes og stikket tages ud af stikkontakten.

PAS PÅ

Smøring af griberen

For meget olie kan efterlade spor på stof og tråd.

- > Sy/brodere først på en stofrest efter smøring.

- > Spolekapslen fjernes.
- > Tryk klinken til venstre.

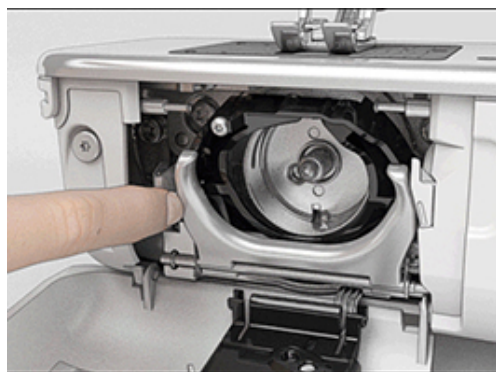

- > Klap holdebøjlen med det sorte griberbanedæksel ned.

- > Fjern griberen.

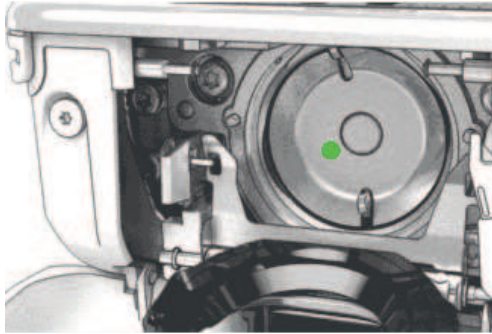

- > Giv en dråbe BERNINA olie under griberbanen.



- > Giv kun en dråbe BERNINA-olie i hver af de to oliedepoter, så at filteren er fugtig og sørg for der ikke er olie på den markerede røde flade i griberen.





- > Hold griberen i midten af stiften med to fingre.
- > Før griberen med underkanten fremad, skråt oppe fra og ned bag griberbanedækslet.
- > Placer griberen således at begge takker ved griberbanen passer ind i de tilsvarende åbninger ved griberen. De farvede markeringer ved griberførerens huller skal være synlige.
- > Indsæt griberen.
 - Griberen er magnetisk og vil blive trukket i den rigtige position.
- > Griberbanedækslet og holdebøjlen lukkes, klinken skal gå i hak.
- > Drej på håndhjulet til kontrol.
- > Spolekapslen sættes i.





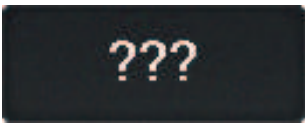

17.2 Fejlfinding







Fejl	Årsag	Løsning
Uregelmæssige søm	Overtråden er for stram/løs.	> Indstil overtrådsspændingen.
	Nål stump eller krum.	> Skift nål og sørg for kun at bruge nye BERNINA kvalitets nåle.
	Nål af ringe kvalitet.	> Brug nye BERNINA kvalitets nåle.
	Tråd af ringe kvalitet.	> Brug kvalitetstråd.
	Forkert nål-tråd kombination.	> Brug passende nål til tråden.
	Forkert trådet.	> Tråd nålen igen.
	Stoffet trækkes.	> Før stoffet jævnt.
Uregelmæssige søm	Forkert spolekapsel.	> Brug den medfølgende spolekapsel med trekant.
		
Springer sting over	Forkert nål.	> Brug kun nålesystem 130/705H.
	Nål stump eller krum.	> Skift nål.
	Nål af ringe kvalitet.	> Brug nye BERNINA kvalitets nåle.
	Nålen er sat forkert i.	> Skub nålen med den flade side bagud og op i nåleholderen, til den støder på og skru den fast.
	Forkert nålespids.	> Tilpas nålespidsen til tekstil-strukturen i syprojekt.
Fejlsting	Trådrester imellem trådspændingskiverne.	> Træk et tyndt foldet stykke stof (ikke yderkanten) flere gange imellem trådspændingskiverne.
	Forkert trådet.	> Tråd nålen igen.
	Trådrester under spolekapslens fjeder.	> Fjern trådrester under fjederen.

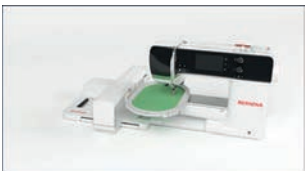

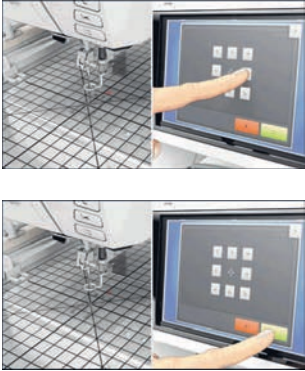
Fejl	Årsag	Løsning
Maskinen starter ikke	For lav stuetemperatur.	> Stil maskinen i et rum med stuetemperatur, 1 time før du begynder at sy. > Tilslut og tænd for maskinen.
	Maskinen er defekt.	> Kontakt din BERNINA forhandler.
LED-lys og lyset på friarmen virker ikke	Indstillinger i setup-program.	> Tænd i setup-programmet.
	Sylyset er defekt.	> Kontakt din BERNINA forhandler.
Overtrådsindikator reagerer ikke	Indstillinger i setup-program.	> Tænd i setup-programmet.
	Overtrådsindikatoren er defekt.	> Kontakt din BERNINA forhandler.
Undertrådsindikator reagerer ikke	Indstillinger i setup-program.	> Tænd i setup-programmet.
	Undertrådsindikatoren er defekt.	> Kontakt din BERNINA forhandler.
Fejl ved software opdatering	USB-stik genkendes ikke.	> Brug et BERNINA USB-stik.
	Opdateringsprocessen går i stå og timeglasset på skærmen går ikke væk.	> Fjern USB-stikket. > Sluk maskinen. > Tænd maskinen. > Følg instruktionerne på skærmen.
	Filer med softwareopdateringen bliver ikke fundet.	> Åben den komprimerede ZIP-fil. > Gem data for softwareopdateringen direkte på harddisken og ikke i en mappe på USB-stikket.
BSR-syfod #42 ikke genkendt	Linse tilsmudset.	> Rengør linsen med en blød, let fugtig klud.
	BSR-ledning ikke tilsluttet korrekt.	> Sæt BSR-stikket lodret i, indtil det går mærkbart i indgreb.

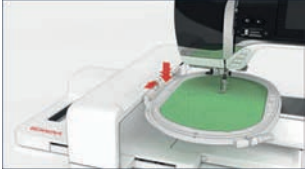
17.3 Fejlmeddelelse

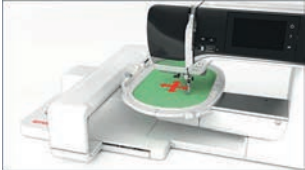
Skærbillede	Årsag	Løsning
	Ukendt sømnummer.	> Kontroller det indtastede nummer og indtast et nyt nummer.
	Sømvalget er ikke muligt i kombinations-skærmen.	> Kombiner andre sømme.

Skærbillede	Årsag	Løsning
	Transportøren er ikke sænket.	> Tryk på knappen «Transportør oppe/nede», for at sænke transportøren.
	Den valgte nål og stingpladen er ikke kompatibel.	> Skift nål. > Skift stingplade.
	Nålen er ikke i øverste position.	> Drej håndhjulet for at indstille nålepositionen.
	Overtråden er brugt op.	> Tråd nålen igen.
	Overtråden er sprunget.	> Tråd nålen igen.
	Undertråden er brugt op.	> Tråd nålen igen.
	Undertråden er sprunget.	> Rengøring af griberen. > Tråd nålen igen.
	Hovedmotoren kører ikke.	> Håndhjulet drejes med uret til nålen er oppe. > Stingpladen fjernes. > Trådrester fjernes. > Rengøring af griberen. > Fjern griberen og kontroller om der er nålestykker i den magnetiske griber.
	Forbindelsen mellem broderimaskinen og broderimodulet er afbrudt pga. vibrationer.	> Sørg for at broderimodulet og maskinen står på samme jævne overflade. > Tilslut broderimodulet med maskinen.

Skærbillede	Årsag	Løsning
	Nåleplaceringen passer ikke med broderiramme midte.	> Kalibrering af broderiramme.
	Broderimodulet er ikke monteret.	<ul style="list-style-type: none"> > Tilslut broderimodulet med maskinen. > Kontakt din BERNINA forhandler for at kontrollere maskinen.
	Broderiramme er ikke monteret.	> Sæt broderirammen på.
	En broderiramme er monteret.	> Fjern broderirammen.
	Broderirammen flyttes efterfølgende.	> Tryk på ikonet «Bekræft».
	Mega-broderiramme oppe.	> Flyt Mega-broderirammen til øverste position.
	Mega-broderiramme i midten.	> Flyt Mega-broderiramme til midterste position.

Skærbillede	Årsag	Løsning
	Mega-broderiramme nede.	> Flyt Mega-broderiramme til nederste position.
	En del af broderimotivet er uden for broderirammen.	> Placer broderimotivet på ny og forsæt med at brodere.
	Broderimotivet er for stort.	> Reducer broderimotivet. > Monter en større broderiramme.
For lidt kapacitet på BERNINA USB-stikket (ekstra tilbehør).	Der er for lidt kapacitet på BERNINA USB-stikket (ekstra tilbehør).	> Sørg for der bruges et BERNINA USB-stik (ekstra tilbehør). > Slet dataene på BERNINA USB-stikket (ekstra tilbehør).
Ingen personlige data på BERNINA USB-stikket (ekstra tilbehør).	Ingen personlige data til rådighed til at gendanne indstillinger på BERNINA USB-stikket (ekstra tilbehør).	> Sørg for, at data og indstillinger på BERNINA USB-stikket (ekstra tilbehør) er sikkerhedskopieret.
Gendannelse af personlige data er mislykket.	Softwareopdateringen var vellykket, men de personlige data blev ikke gendannet.	> Sørg for, at data og indstillinger på BERNINA USB-stikket er blevet sikkerhedskopieret. > Overfør sikkerhedskopierede data til maskinen.
Ingen BERNINA USB-stik tilsluttet. Sørg for, at der altid er sat det samme BERNINA USB-stik i, under alle de automatiske opdateringer.	BERNINA USB-stik (ekstra tilbehør) er ikke sat i.	> Anvend et BERNINA USB-stik (ekstra tilbehør). Sørg for, der er tilstrækkelig ledig kapacitet.
Opdateringen af softwaren mislykkedes.	Den nye softwareversion blev ikke fundet på USB-stikket.	> Sørg for, at den komprimerede ZIP-fil med softwareopdateringen er pakket ud. > Kontrollér, at dataene til softwareopdateringen er gemt direkte på datamediet og ikke i en mappe på USB-stikket. > Opdatering af software.

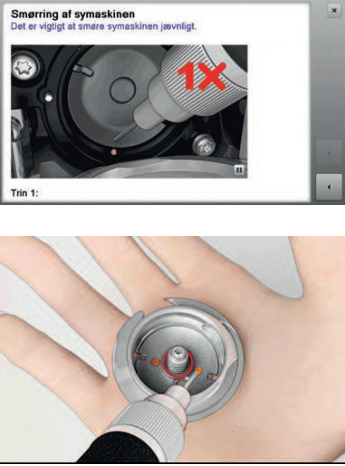
Skærbillede	Årsag	Løsning
 <p>Smøring af symaskinen Det er vigtigt at smøre symaskinen jævnligt.</p> <p>Trin 1:</p>	<p>Maskinen skal rengøres/smøres.</p>	<ul style="list-style-type: none"> > Rengøring af maskinen. > Smøring af griberen. <p>Vigtige oplysninger om smøring: For meget olie kan efterlade spor på stof og tråd.</p> <ul style="list-style-type: none"> > Sy/brodere først på en stofrest efter smøring.
<p>Den automatiske trådclip (ved trådfangeren) skal renses.</p>	<p>Trådfangeren skal renses. Meddelelsen vises efter at have nået 1000 skærecyklus, hver gang maskinen er tændt.</p>	<ul style="list-style-type: none"> > Tryk på ikonet «Bekræft». <ul style="list-style-type: none"> – Maskinen åbner funktionen «Rens trådfangeren». > Trådfangeren rengøres i henhold til instruktionerne på skærmen. <ul style="list-style-type: none"> – Tælleren for skærecyklisten nulstilles.
<p>Det er tid til serviceeftersyn. Kontakt venligst din BERNINA-forhandler for at aftale en tid.</p>	<p>Maskinen skal til eftersyn. Meddelelsen vises når det programmerede serviceinterval er nået.</p> <p>Vigtige informationer: Når rengørings- og vedligeholdelsesarbejdet udføres korrekt, sikres maskinens funktionsevne og lange levetid. Overholdes dette ikke, kan det få indflydelse på levetiden og garantien. Prisen for serviceeftersynet er landsdækkende. Kontakt din forhandler for yderligere information.</p>	<ul style="list-style-type: none"> > Kontakt din BERNINA forhandler. > Meddelelsen kan slettes midlertidigt, ved at trykke på ikonet «ESC». <p>Efter tredje sletning vises meddelelsen først, når det næste serviceinterval nås.</p>

17.4 Opbevaring og Bortskaffelse

Opbevaring af maskinen

Det anbefales at opbevare maskinen i original emballagen. Hvis maskinen er opbevares i et koldt rum, skal den stilles i et rum ved stuetemperatur i ca. 1 time før brug.

- > Maskinen slukkes og stikket tages ud af stikkontakten.
- > Opbevar ikke maskinen udendørs.
- > Beskyt maskinen mod vind og vejr.

Bortskaffelse af maskinen

- > Rengør maskinen.
- > Maskinens komponenter sorteres og bortskaffes i henhold til gældende lokale love og regler.

17.5 Tekniske specifikationer

Betegnelse	Værdi	Enhed
Maksimal stoftykkelse	10,5 (0,41)	mm (inch)
Syls	12 til 16	LED
Maksimal hastighed	1000	Sting per minut
Mål uden spoleholder (B × H × L)	465 × 330 × 200 (18,30 × 12,99 × 7,87)	mm (inch)
Vægt	11,5	kg
Energiforbrug	90	W
Indgangsspænding	100 – 240	V
Beskyttelsesklasse (Elektroteknik)	II	
Produktionsdato: Vist på typeskiltet under «Code».		

18 Oversigt motiver

18.1 Oversigt sømme

Nyttesømme

1	2	3	4	5	6	7	8	9	10	11
12	13	14	15	16	17	18	19	20	21	22
23	24	25	26	27	29	31	32	33	34	35
36	37	38	39	40						





















































Knaphuller

51	52	53	54	55	56	57	58	59	63	64
65	67	68	69	70	60	61	62			









































Pyntesømme

Natursøm











101	102	103	104	106	107	108	109	110	111	112
113	114	115	116	117	118	119	120	122	123	124

125	126	127	128	129	130	131	132	136	137	138
										
139	140	141	142	143	144	145	146	147	148	150
										
152	153	154	155	156	158	159	160	161	165	166
										
167	168	169	170	171	172	173	174	175	176	177
										
178	179	180	181	182	183	184	185			
										

Korssting

301	302	303	304	305	306	307	308	309	311	314
										
319	320	321	322	323	324	325	326	327	328	329
										
330	331	332	333	334	335	336	337	338	339	371
										
372	373	374	375	376	377	378				
										

Satinsøm

401	402	405	406	407	408	409	410	412	413	414
										

415	416	417	418	419	421	422	423	424	425	426
427	428	429	431	433	434	437	438	440	442	443
444	445	447	448	449	450	451	452	453	454	455
456	457	458	461	464	465	466	467	468	469	471
472	473									

Udsmykning

601	602	603	604	605	606	607	608	609	610	611
612	613	614	615	616	618	619	620	621	622	623
624	625	626	627	628	629	630	631	632	633	634
635	636	637	639	640	641	642	643	644	645	646
647	648	649	650	651	652	653	654	655	656	657
658	660	661	662	663	664	665	666	674	675	676

677	678	679	680	682	683	684	685	686	691	693
694										

Heirloom søm

701	702	703	704	705	706	707	708	709	710	711
712	713	714	715	716	717	721	722	723	724	725
726	727	729	730	731	732	733	734	735	736	737
738	739	740	741	742	743	744	745	746	747	748
749	750	751	752	755	756	757	758	759	762	763
764	765	766	767	768	769	770	771	772	773	774
775	776	777	778	779	780	781	782	783		

Moderne søm

901	902	903	904	905	906	907	908	909	910	911

912	913	914	915	916	917	918	919	920	921	922
924	926	928	929	935	937	938	939	940	944	945
946	948	949	950	952	954	955	957	958	959	960
961	962									

Specialsøm

1101	1102	1103	1104	1105	1106	1107	1108	1109	1110	1113
1115	1116	1121	1122	1124						

Quiltesømme

1301	1302	1303	1304	1305	1306	1307	1308	1309	1310	1311
1312	1313	1314	1315	1316	1317	1318	1319	1320	1321	1322
1323	1324	1325	1326	1327	1329	1330	1331	1332	1333	1334
1335	1336	1337	1338	1339	1340	1341	1342	1343	1344	1345

1346	1363	1364	1365	1366	1367	1368	1369	1370	1371	1373
1374	1375	1376	1377	1378						

International

1701	1702	1703	1704	1705	1706	1707	1708	1709	1710	1711
1715	1716	1717	1718	1719	1720	1721	1722	1723	1729	1730
1731	1732	1733	1735							

Årstider

2001	2002	2003	2004	2005	2006	2007	2008	2009	2015	2016
2017	2018	2019	2020	2021	2022	2023				

Hobby og sport





2201	2202	2203	2204	2205	2206	2207	2209	2210	2211	2212
2213	2215	2216	2217	2218	2219					

18.2 Oversigt broderimotiver

Rediger broderimotiv







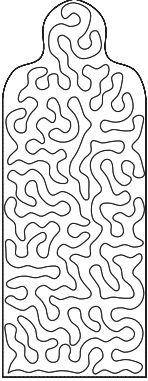

Lad din kreativitet blomstre. Du har et bredt udvalg af tilgængelige broderimotiver.

Hvis et af følgende symboler står under broderimotivets nummer, kan du finde yderligere informationer på www.bernina.com/specialeffects.





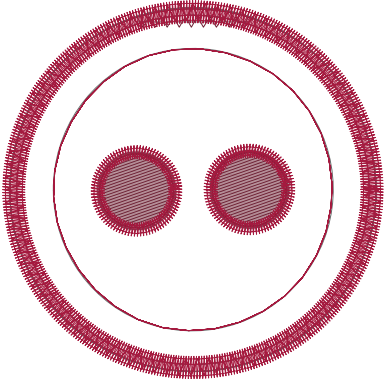





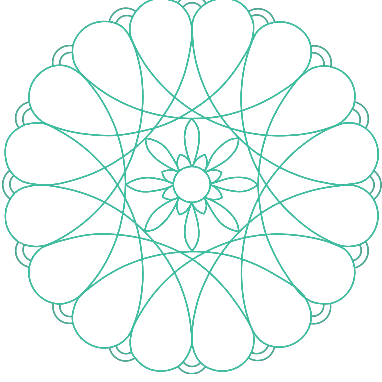



	Fritstående blonde		PaintWork Design (mønster)
	Broderie Anglaise		Broderi med snor
	Frynsebroderi		Projekter i ramme
	Applikation		Puffy skrift
	CutWork Design (mønster)		Quiltning
	PaintWork Design (mønster)		Trapunto
	CrystalWork Design (mønster)		

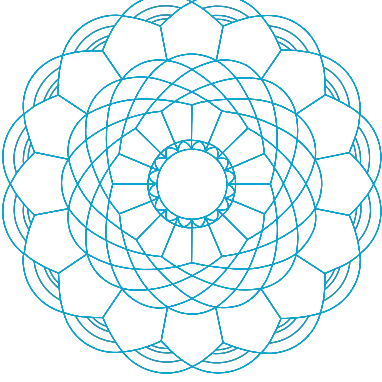

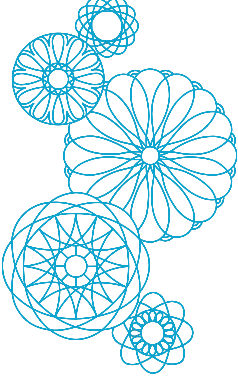

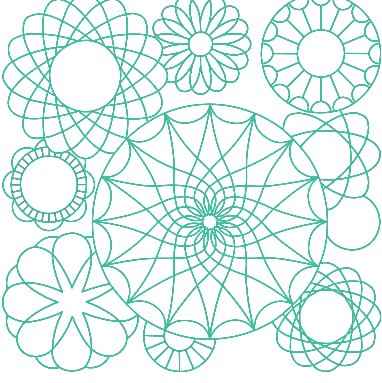

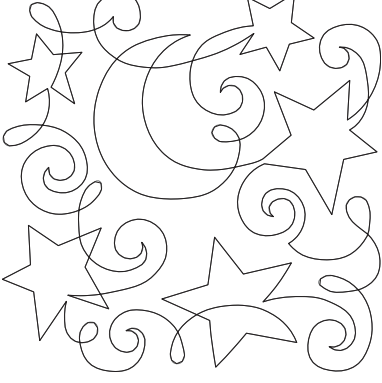







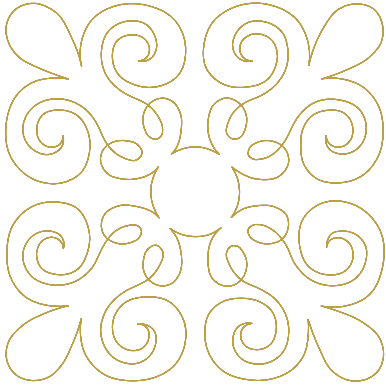

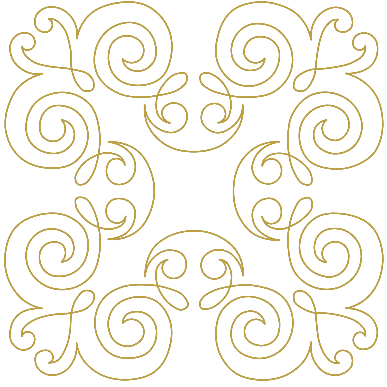
Projekter







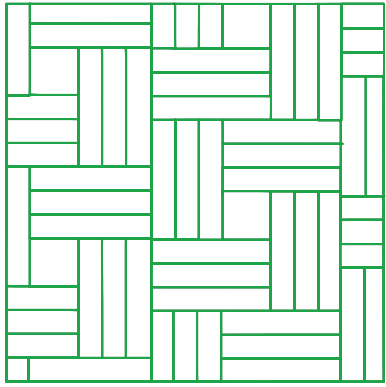



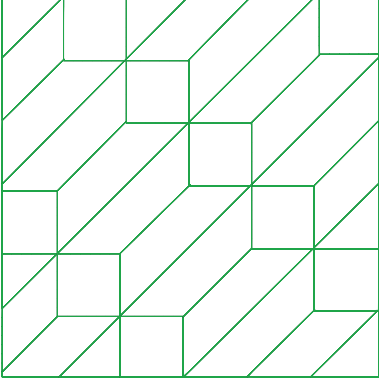

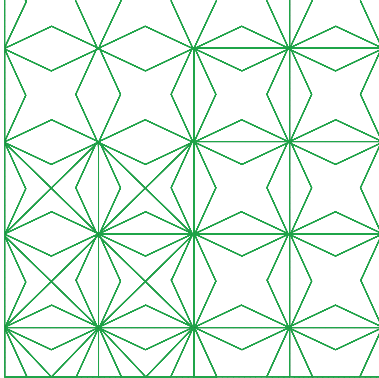
Du kan finde de detaljerede brugsanvisninger på www.bernina.com/590designs

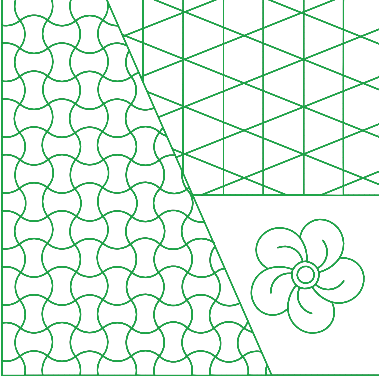

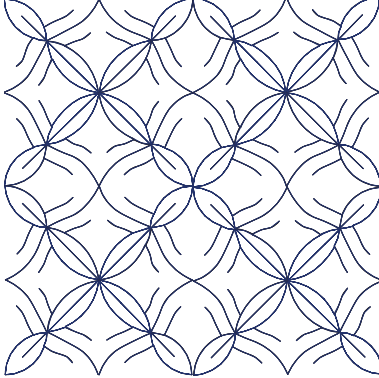

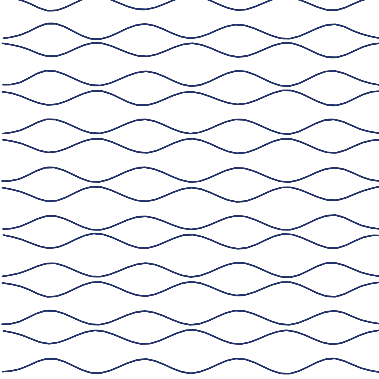

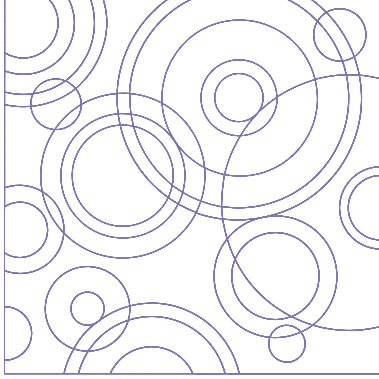



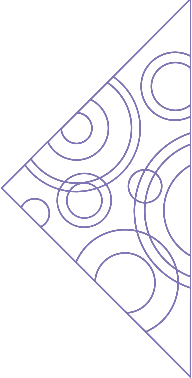

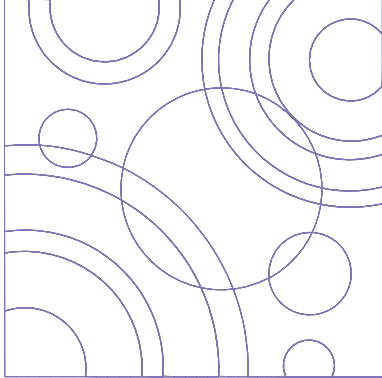
Nr. Bredde x højde > mm > inch	Broderimotiv Farver	Nr. Bredde x højde > mm > inch	Broderimotiv Farver
12593-04  95,3 x 174,0 3,75 x 6,85	 	12536-03  112,9 x 226,1 4,44 x 8,90	 
12619-04  57,8 x 57,4 2,27 x 2,25	 		

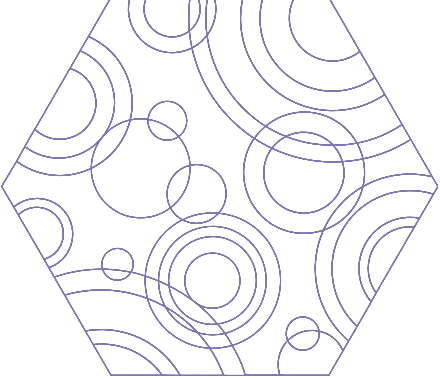
Quiltsømme

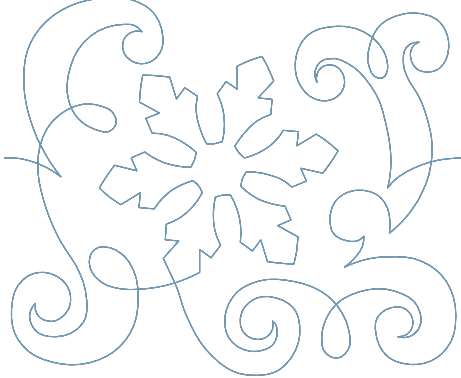

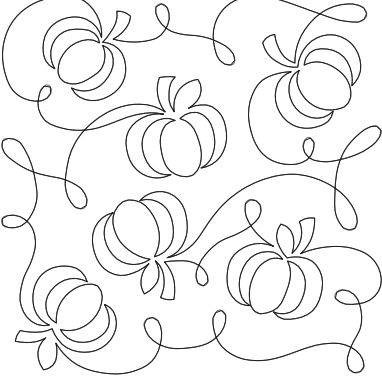

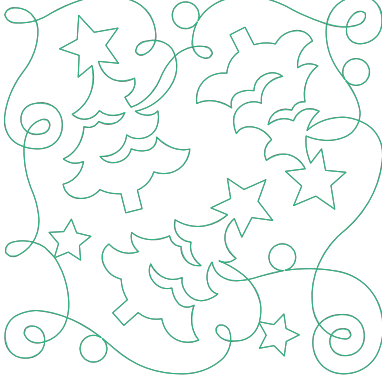









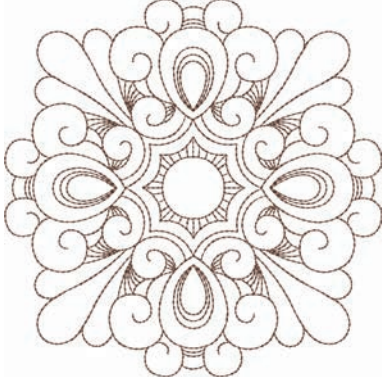

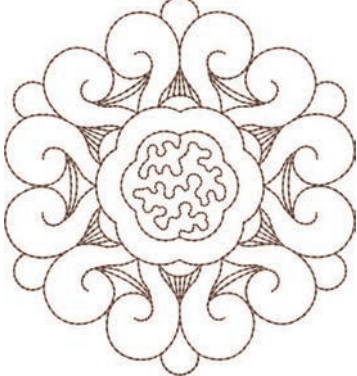
Nr. Bredde x højde > mm > inch	Broderimotiv Farver	Nr. Bredde x højde > mm > inch	Broderimotiv Farver
12499-06  101,7 x 101,6 4,00 x 4,00	 	12499-04  123,2 x 123,0 4,85 x 4,84	 
12499-05  123,3 x 123,3 4,85 x 4,85	 	12499-24  133,1 x 214,7 5,24 x 8,45	 
12499-23  123,3 x 123,3 4,85 x 4,85	 	12607-20  122,4 x 122,3 4,81 x 4,81	 











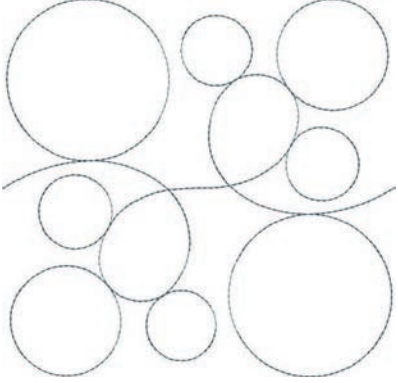

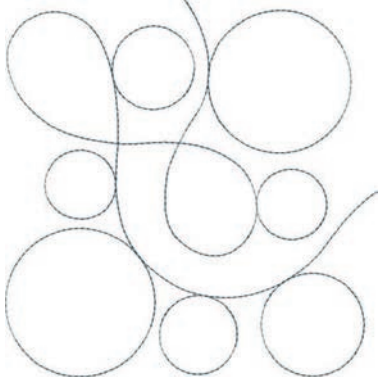

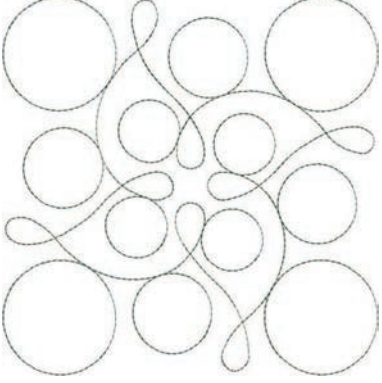
Nr. Bredde x højde > mm > inch	Broderimotiv Farver	Nr. Bredde x højde > mm > inch	Broderimotiv Farver
12607-21  61,2 x 122,7 2,40 x 4,83	 	12416-04  89,2 x 89,1 3,51 x 3,50	 
12416-03  124,0 x 124,0 4,88 x 4,88	 	12416-26  43,7 x 174,1 1,72 x 6,85	 
12416-48  160,0 x 167,0 6,30 x 6,60	 	NB346-48  76,2 x 76,3 3,00 x 3,00	 

Nr. Bredde x højde > mm > inch	Broderimotiv Farver	Nr. Bredde x højde > mm > inch	Broderimotiv Farver
NB347-48  76,2 x 76,3 3,00 x 3,00	 	NB334-48  127,0 x 127,0 5,00 x 5,00	 
NB335-48  127,1 x 127,1 5,00 x 5,00	 	NZ498  88,9 x 88,9 3,50 x 3,50	 
NZ503  99,1 x 98,7 3,90 x 3,88	 	82013-29  121,2 x 121,2 4,76 x 4,76	 





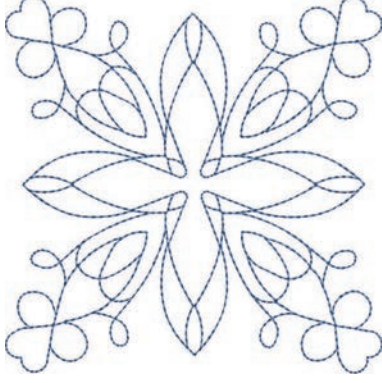







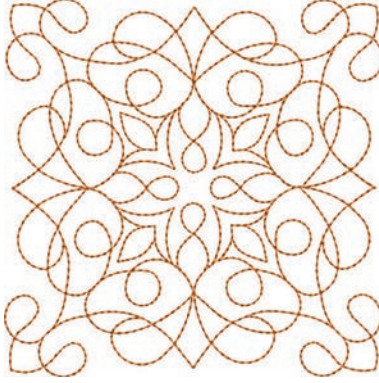

Nr. Bredde x højde > mm > inch	Broderimotiv Farver	Nr. Bredde x højde > mm > inch	Broderimotiv Farver
82013-30  83,0 x 166,1 3,26 x 6,53	 	82013-31  57,6 x 57,6 2,26 x 2,26	 
82013-32  121,8 x 105,6 4,79 x 4,15	 	12416-24  88,9 x 73,1 3,50 x 2,87	 
 12607-16 122,8 x 122,3 4,83 x 4,81	 	12616-16  122,8 x 122,6 4,83 x 4,82	 





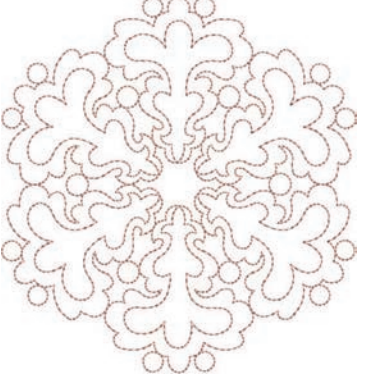









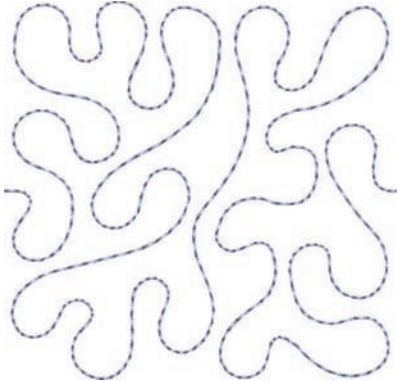

Oversigt motiver

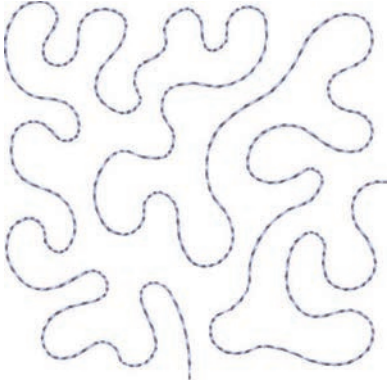











Nr. Bredde x højde > mm > inch	Broderimotiv Farver	Nr. Bredde x højde > mm > inch	Broderimotiv Farver
12380-22  110,6 x 60,9 4,35 x 2,39	 	12380-43  123,5 x 123,5 4,86 x 4,86	 
12380-30  89,2 x 96,3 3,51 x 3,79	 	12380-04  83,1 x 89,9 3,27 x 3,53	 
12380-08  89,2 x 89,1 3,51 x 3,50	 	12380-09  111,6 x 61,6 4,39 x 2,42	 

Nr. Bredde x højde > mm > inch	Broderimotiv Farver	Nr. Bredde x højde > mm > inch	Broderimotiv Farver
BD800  127,3 x 122,4 5,01 x 4,81	 	BD801  122,2 x 124,2 4,81 x 4,88	 
BD804  122,9 x 123,6 4,83 x 4,86	 	BD796  47,2 x 174,5 1,85 x 6,87	 
BD837  123,6 x 123,6 4,86 x 4,86	 	BD292  94,8 x 95,1 3,73 x 3,74	 





Oversigt motiver



Nr. Bredde x højde > mm > inch	Broderimotiv Farver	Nr. Bredde x højde > mm > inch	Broderimotiv Farver
BD299  94,5 x 95,0 3,72 x 3,74	 	BD308  95,0 x 94,4 3,74 x 3,71	 
BD413  97,1 x 97,2 3,82 x 3,82	 	BD554  109,9 x 109,9 4,32 x 4,32	 
BD553  113,8 x 121,1 4,48 x 4,76	 	BD567  107,9 x 108,2 4,24 x 4,25	 





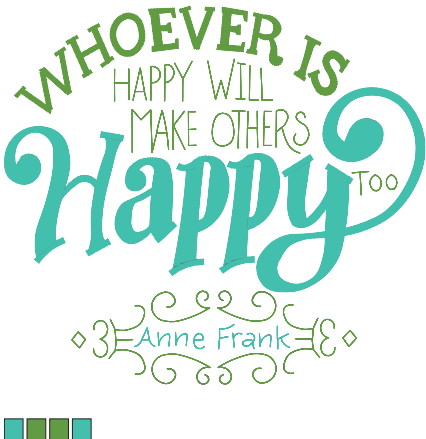



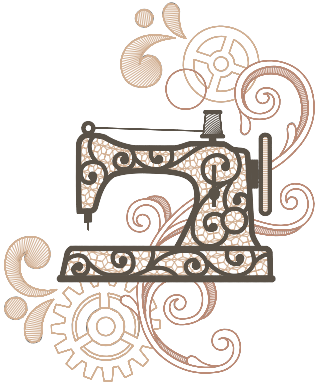

Nr. Bredde x højde > mm > inch	Broderimotiv Farver	Nr. Bredde x højde > mm > inch	Broderimotiv Farver
BD394  97,0 x 96,8 3,81 x 3,81	 	BD412  89,4 x 53,2 3,51 x 2,09	 
BD501  63,5 x 61,1 2,50 x 2,40	 	BD502  61,5 x 60,7 2,42 x 2,38	 
BD513  63,5 x 63,4 2,50 x 2,49	 	BD514  63,5 x 62,9 2,50 x 2,47	 

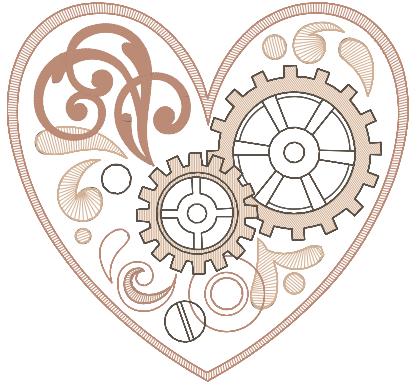









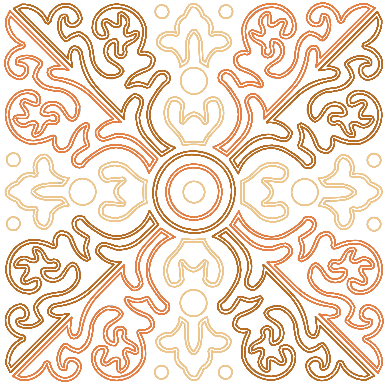



Nr. Bredde x højde > mm > inch	Broderimotiv Farver	Nr. Bredde x højde > mm > inch	Broderimotiv Farver
BD562  63,9 x 126,0 2,51 x 4,96	 	BD568  109,5 x 160,3 4,31 x 6,31	 
BD563  89,7 x 89,6 3,53 x 3,52	 	BD569_48  120,6 x 120,6 4,74 x 4,74	 

Udsmykning

Nr. Bredde x højde > i mm > i inch	Broderimotiv Farver	Nr. Bredde x højde > i mm > i inch	Broderimotiv Farver
NB843-48 87,6 x 121,1 3,44 x 4,76		NB826-48 134,9 x 132,9 5,31 x 5,23	
12633-06 119,8 x 119,9 4,71 x 4,72		12473-04 93,6 x 184,2 3,68 x 7,25	
BE7904-03 140,0 x 130,4 5,51 x 5,13		12473-06 133,4 x 119,9 5,25 x 4,72	







Nr. Bredde x højde > i mm > i inch	Broderimotiv Farver	Nr. Bredde x højde > i mm > i inch	Broderimotiv Farver
80090-06  83,6 x 37,0 3,29 x 1,45	 	80090-07  128,1 x 36,5 5,04 x 1,43	 
19999-002 124,9 x 136,4 4,91 x 5,37	 	NB934-48 132,4 x 164,8 5,21 x 6,48	 
NB935-48 104,1 x 168,9 4,09 x 6,64	 	21021-05 118,7 x 155,7 4,67 x 6,12	 







Nr. Bredde x højde > i mm > i inch	Broderimotiv Farver	Nr. Bredde x højde > i mm > i inch	Broderimotiv Farver
21021-04 123,1 x 150,2 4,84 x 5,91	 	21021-06 116,0 x 109,5 4,56 x 4,31	 
12490-03 118,1 x 113,4 4,64 x 4,46	 	12490-04 146,4 x 122,4 5,76 x 4,81	 
12490-05 125,8 x 104,5 4,95 x 4,11	 	FP887 186,7 x 134,8 7,35 x 5,30	 

Nr. Bredde x højde > i mm > i inch	Broderimotiv Farver	Nr. Bredde x højde > i mm > i inch	Broderimotiv Farver
12528-12 123,8 x 123,8 4,87 x 4,87	 	12528-03 76,6 x 130,5 3,01 x 5,13	 
OC07207 105,8 x 138,6 4,16 x 5,45	 	82007-11  111,7 x 94,2 4,39 x 3,70	 
82007-44 114,0 x 114,8 4,48 x 4,51	 	82006-30  99,9 x 174,6 3,93 x 6,87	 

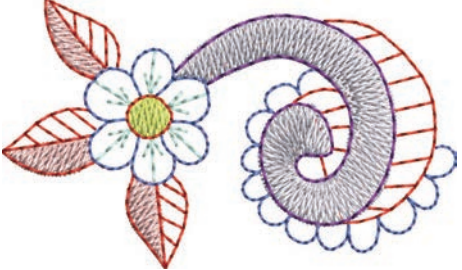









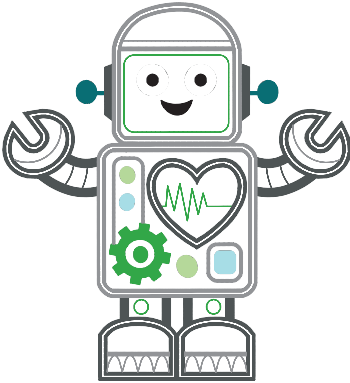



Nr. Bredde x højde > i mm > i inch	Broderimotiv Farver	Nr. Bredde x højde > i mm > i inch	Broderimotiv Farver
NB251 71,6 x 103,3 2,81 x 4,06	 	BE790405 125,9 x 185,4 4,95 x 7,29	 
FB126 86,9 x 102,2 3,42 x 4,02	 	BE790502 59,9 x 58,2 2,35 x 2,29	 
21003-26  123,0 x 124,1 4,84 x 4,88	 	NB403 78,1 x 78,3 3,07 x 3,08	 







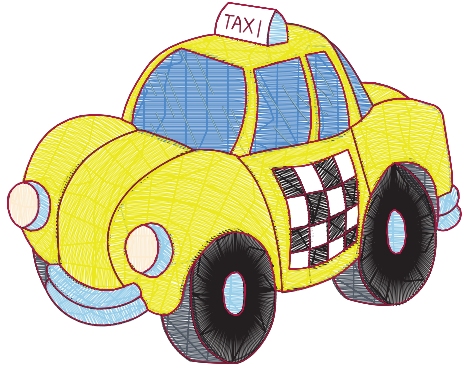



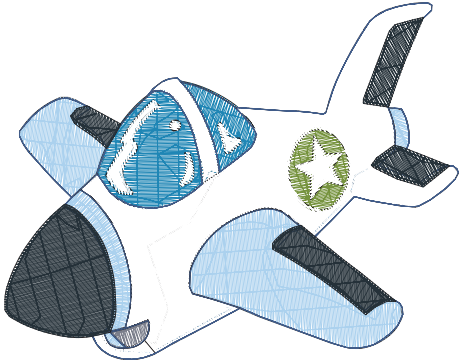

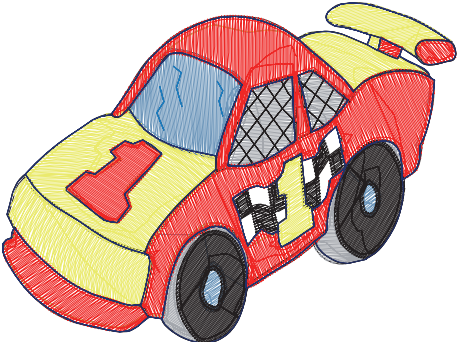

Oversigt motiver





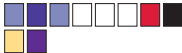













Nr. Bredde x højde > i mm > i inch	Broderimotiv Farver	Nr. Bredde x højde > i mm > i inch	Broderimotiv Farver
NB373 121,4 x 176,8 4,77 x 6,96		NB442 55,6 x 58,4 2,18 x 2,29	
NB481 123,4 x 67,6 4,85 x 2,66		NB749 126,5 x 262,8 4,98 x 10,34	
NA959  75,6 x 103,7 2,97 x 4,08		FB106 128,1 x 92,6 5,04 x 3,64	











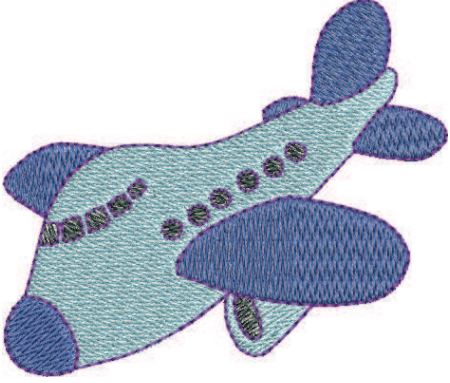

Nr. Bredde x højde > i mm > i inch	Broderimotiv Farver	Nr. Bredde x højde > i mm > i inch	Broderimotiv Farver
NB002 59,3 x 35,1 2,33 x 1,38	 	FQ870 122,1 x 105,1 4,80 x 4,13	 
WS655 116,5 x 222,3 4,58 x 8,75	 		













Børn

Nr. Bredde x højde > mm > inch	Broderimotiv Farver	Nr. Bredde x højde > mm > inch	Broderimotiv Farver
12590-03  135,5 x 146,9 5,33 x 5,78	 	CK867  122,2 x 132,8 4,81 x 5,22	 Remember Always Love 
CM031-48 85,7 x 63,4 3,37 x 2,49	 	12401-17 98,8 x 55,1 3,88 x 2,16	 
CK859  118,8 x 141,8 4,67 x 5,58	 Tickle My Tummy 	CK520 75,6 x 60,3 2,97 x 2,37	 











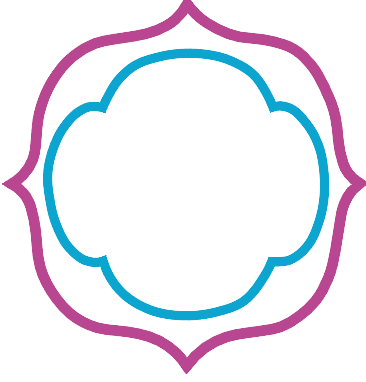

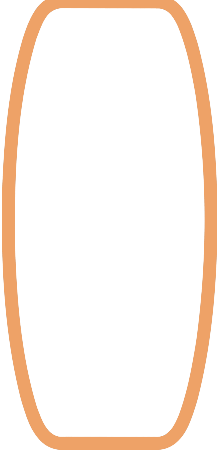
Nr. Bredde x højde > mm > inch	Broderimotiv Farver	Nr. Bredde x højde > mm > inch	Broderimotiv Farver
CK510 76,2 x 59,9 3,00 x 2,35	 	CK522 70,8 x 53,1 2,78 x 2,09	 
CK863  127,1 x 124,6 5,00 x 4,90	 Wish Upon My Star Light 	NB198-48 94,2 x 72,4 3,70 x 2,85	 
BE790307  141,5 x 126,9 5,57 x 4,99	 	BE790311  114,1 x 152,5 4,49 x 6,00	 

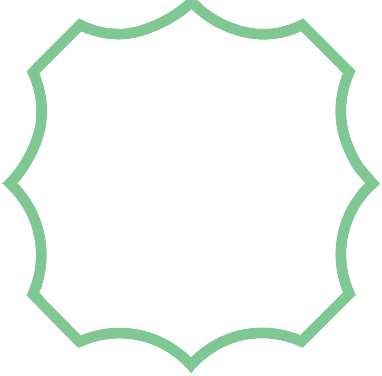
Nr. Bredde x højde > mm > inch	Broderimotiv Farver	Nr. Bredde x højde > mm > inch	Broderimotiv Farver
BE790305  118,3 x 145,5 4,65 x 5,72	 	BE790306  132,1 x 151,4 5,20 x 5,96	 
BE790309  87,5 x 149,8 3,44 x 5,89	 	BE790310  137,8 x 136,0 5,42 x 5,35	 
BE790312  122,0 x 133,1 4,80 x 5,24	 	BE790313  98,9 x 102,3 3,89 x 4,02	 

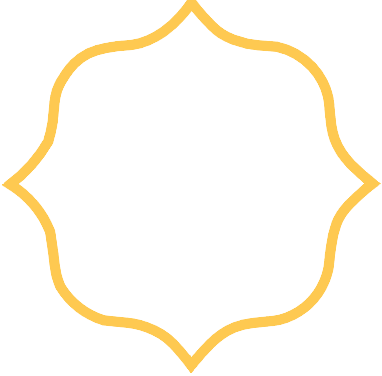

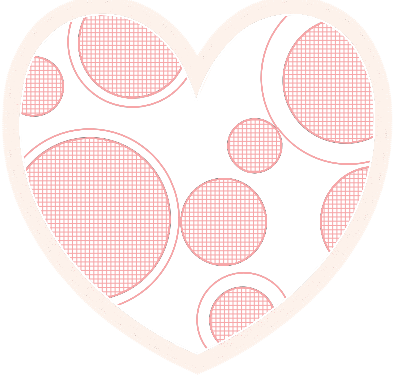













Nr. Bredde x højde > mm > inch	Broderimotiv Farver	Nr. Bredde x højde > mm > inch	Broderimotiv Farver
CK511 76,2 x 64,6 3,00 x 2,54	 	CM193-48  106,7 x 127,4 4,20 x 5,01	 
CK667  99,8 x 82,3 3,92 x 3,24	 	CK738 89,1 x 85,7 3,50 x 3,37	 
CK970 84,4 x 81,6 3,33 x 3,21	 	CM147 55,0 x 99,6 2,16 x 3,92	 

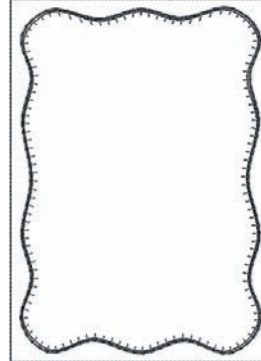

Nr. Bredde x højde > mm > inch	Broderimotiv Farver	Nr. Bredde x højde > mm > inch	Broderimotiv Farver
CM226_48 63 x 63 2,5 x 2,5	 	CM348 119,0 x 167,1 4,68 x 6,57	 
CM362  120,6 x 113,0 4,74 x 4,44	 	CM376  100,3 x 97,5 3,94 x 3,84	 
NB193 113,3 x 96,2 4,46 x 3,78	 		

Rammer

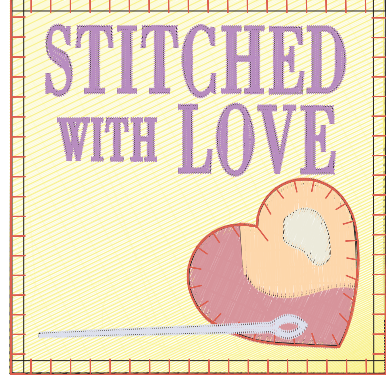
Nr. Bredde x højde > mm > inch	Broderimotiv Farver	Nr. Bredde x højde > mm > inch	Broderimotiv Farver
80090-26  124,4 x 128,8 4,89 x 5,07	 	12630-07  97,0 x 205,0 3,8 x 8,1	 
12611-27  136,9 x 137,3 5,38 x 5,40	 	12611-28  140,0 x 140,0 5,51 x 5,51	 
12649-05  91,2 x 88,6 3,59 x 3,48	 	12606-26  138,8 x 138,8 5,46 x 5,46	 



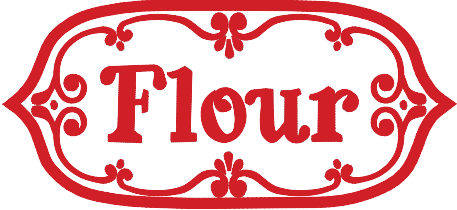

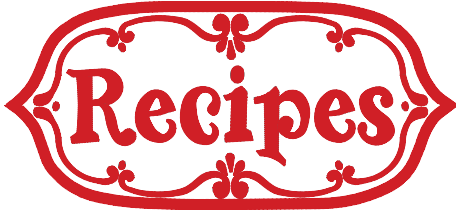



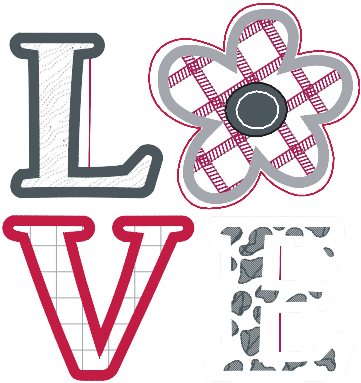
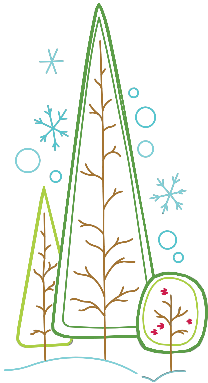

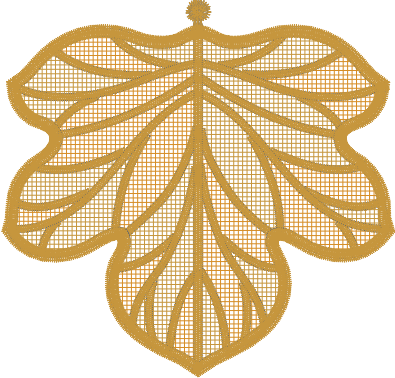

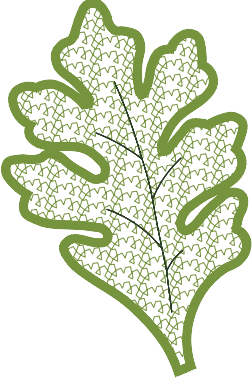

Oversigt motiver



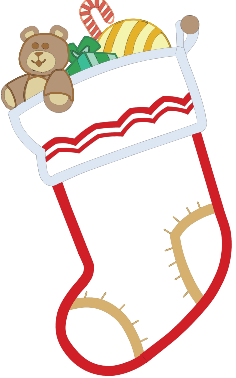
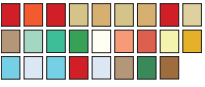







Nr. Bredde x højde > mm > inch	Broderimotiv Farver	Nr. Bredde x højde > mm > inch	Broderimotiv Farver
12606-33  43,0 x 70,0 1,69 x 2,75	 	12606-37  45,6 x 77,8 1,79 x 3,06	 
32078-02  123,4 x 172,9 4,85 x 6,80	 	32078-03  123,4 x 172,9 4,85 x 6,80	 
32078-04  123,4 x 172,9 4,85 x 6,80	 	NZ195 76,8 x 76,8 3,02 x 3,02	 

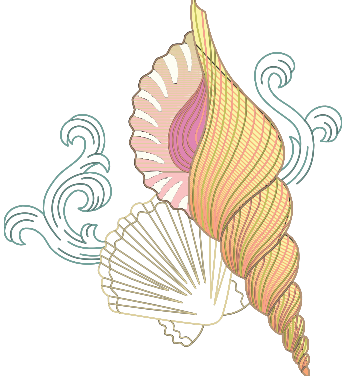

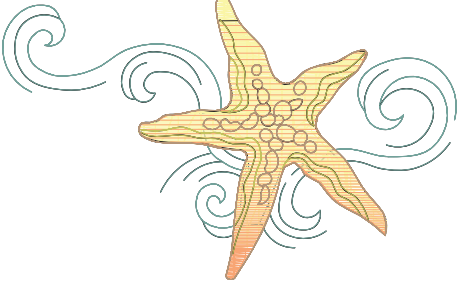

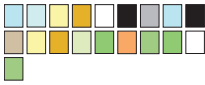





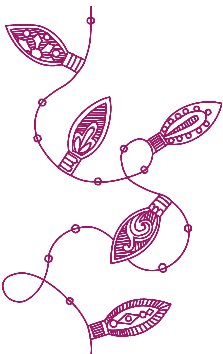

Nr.	Broderimotiv	Nr.	Broderimotiv
Bredde x højde > mm > inch	Farver	Bredde x højde > mm > inch	Farver
12611-21 ■ 155,8 x 71,7 6,13 x 2,82	 ■ ■ ■ ■ ■	12611-23 ■ 155,8 x 71,7 6,13 x 2,82	 ■ ■ ■ ■ ■
12611-22 ■ 155,8 x 71,7 6,13 x 2,82	 ■ ■ ■ ■ ■	12611-24 ■ 155,8 x 71,7 6,13 x 2,82	 ■ ■ ■ ■ ■











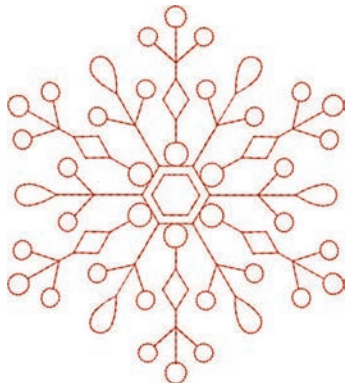

Årstider

Nr.	Broderimotiv	Nr.	Broderimotiv
Bredde x højde > mm > inch	Farver	Bredde x højde > mm > inch	Farver
21019-14 ■ 123.1 x 130.3 4.84 x 5.12	 ■ ■ ■ ■ ■ ■ ■ ■ ■ ■	HG795-48 89.3 x 164.4 3.51 x 6.47	 ■ ■ ■ ■ ■ ■ ■ ■

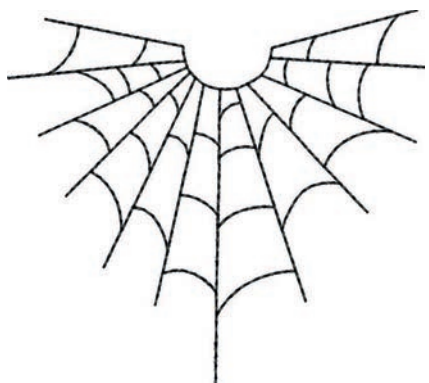











Nr. Bredde x højde > mm > inch	Broderimotiv Farver	Nr. Bredde x højde > mm > inch	Broderimotiv Farver
12597-16 88.4 x 85.0 3.48 x 3.34	 	80009-17 85.7 x 129.8 3.37 x 5.11	 
HE255  133.2 x 127.1 5.24 x 5.00	 	HE252  88.1 x 145.0 3.46 x 5.70	 
HG746-48  111.6 x 138.2 4.39 x 5.44	 	RC514 74.3 x 98.8 2.92 x 3.88	 

Nr. Bredde x højde > mm > inch	Broderimotiv Farver	Nr. Bredde x højde > mm > inch	Broderimotiv Farver
HG747-48  124.0 x 147.5 4.88 x 5.80	 	NB754-48 114.3 x 128.1 4.50 x 5.04	 
NB759-48 98.7 x 61.7 3.88 x 2.42	 	HD976 101.1 x 108.3 3.98 x 4.26	 
HG806-48 27.7 x 170.4 1.07 x 6.70	 	12415-32 79.6 x 191.2 3.13 x 7.52	 

Nr. Bredde x højde > mm > inch	Broderimotiv Farver	Nr. Bredde x højde > mm > inch	Broderimotiv Farver
12415-29 108.4 x 172.4 4.26 x 6.78	 	12655-14 164 x 110 6.45 x 4.33	 
12433-05  83.4 x 124.4 3.28 x 4.89	 	12417-04 84.3 x 97.1 3.31 x 3.82	 
BE790303 69.5 x 70.1 2.73 x 2.75	 	BE790301 127.2 x 89.0 5.00 x 3.50	 



Nr. Bredde x højde > mm > inch	Broderimotiv Farver	Nr. Bredde x højde > mm > inch	Broderimotiv Farver
GNNF80834 95.2 x 78.8 3.74 x 3.10	 	HE962 120.5 x 135.2 4.74 x 5.32	 
12421-11 39.9 x 43.6 1.57 x 1.71	 	12421-37 67.4 x 61.0 2.65 x 2.40	 
12421-03 45.8 x 48.3 1.80 x 1.90	 	CM287 90.4 x 117.2 3.55 x 4.61	 







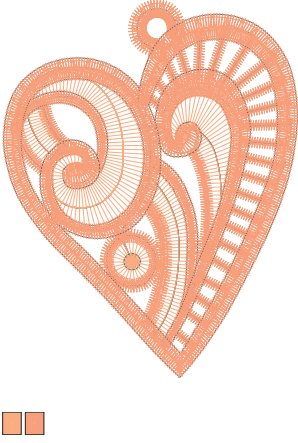

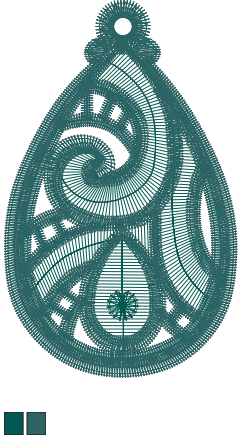

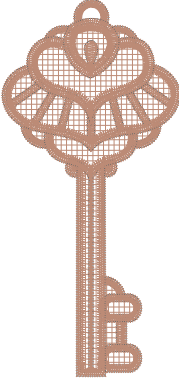



Oversigt motiver













Nr. Bredde x højde > mm > inch	Broderimotiv Farver	Nr. Bredde x højde > mm > inch	Broderimotiv Farver
CM426 45.8 x 96.0 1.80 x 3.77	 	FQ749 77.6 x 94.8 3.05 x 3.73	 
HE919 89.1 x 69.2 3.50 x 2.72	 	HG053 122.1 x 121.8 4.80 x 4.79	 
HG319 88.6 x 151.5 3.48 x 5.96	 	HG460 91.8 x 98.1 3.61 x 3.86	 













Nr.	Broderimotiv	Nr.	Broderimotiv
Bredde x højde	Farver	Bredde x højde	Farver
> mm		> mm	
> inch		> inch	
NB317 87.4 x 86.9 3.44 x 3.42			











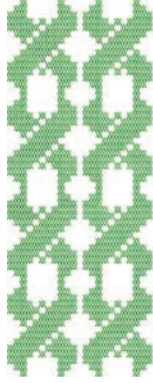

Bordure og blonder

Nr.	Broderimotiv	Nr.	Broderimotiv
Bredde x højde	Farver	Bredde x højde	Farver
> mm		> mm	
> inch		> inch	
12659-01  45,2 x 57,8 1,77 x 2,27		12659-06  36,7 x 59,5 1,44 x 2,34	

Nr. Bredde x højde > mm > inch	Broderimotiv Farver	Nr. Bredde x højde > mm > inch	Broderimotiv Farver
21021-25  33,8 x 71,5 1,33 x 2,81	 	OC00303  100,6 x 110,6 3,96 x 4,35	 
HG341 63,8 x 63,7 2,51 x 2,50	 	NX957 97,9 x 88,1 3,85 x 3,46	 
NX696 91,2 x 90,7 3,59 x 3,57	 	FB461  121,7 x 121,6 4,79 x 4,78	 



Nr. Bredde x højde > mm > inch	Broderimotiv Farver	Nr. Bredde x højde > mm > inch	Broderimotiv Farver
12633-20 34,3 x 170,1 1,35 x 6,69	 	12508-08 40,0 x 150,9 1,57 x 5,94	 
12508-17 42,1 x 152,5 1,65 x 6,00	 	OC33411 24,2 x 177,1 0,95 x 6,97	 
OC33416  36,4 x 127,8 1,43 x 5,03	 	12485-12 41,3 x 139,0 1,62 x 5,47	 







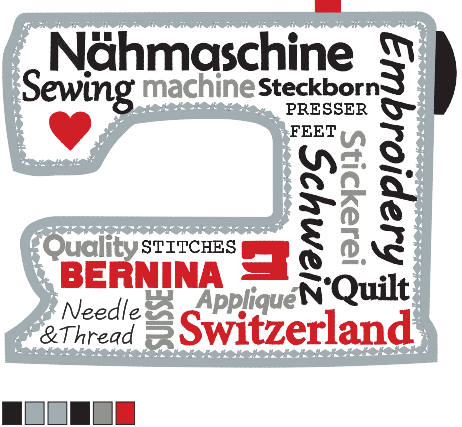



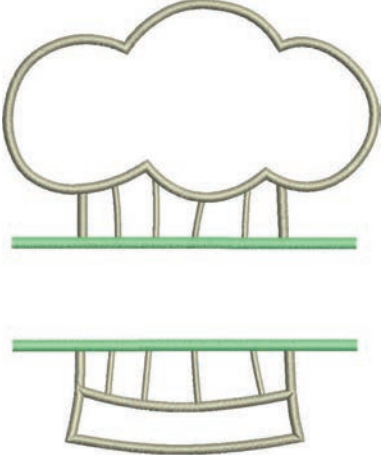

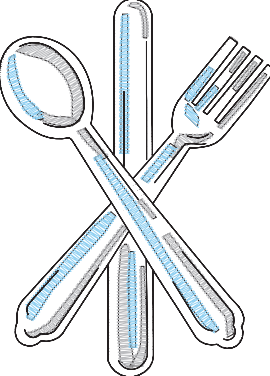
Nr. Bredde x højde > mm > inch	Broderimotiv Farver	Nr. Bredde x højde > mm > inch	Broderimotiv Farver
12485-31 45,6 x 225,2 1,79 x 8,86	 	21013-29 40,2 x 152,0 1,58 x 5,98	 
BE110415 43,7 x 172,4 1,72 x 6,78	 	FA981 35,1 x 142,3 1,38 x 5,60	 
21002-21 21,6 x 150,9 0,85 x 5,94	 	21009-29 31,9 x 152,6 1,25 x 6,00	 

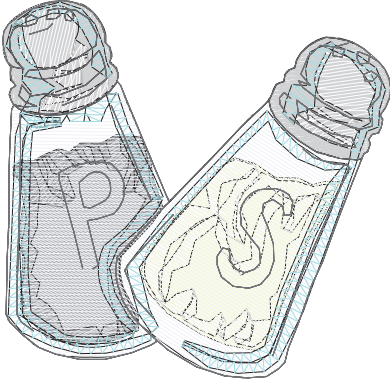
Nr. Bredde x højde > mm > inch	Broderimotiv Farver	Nr. Bredde x højde > mm > inch	Broderimotiv Farver
82005-40 26,0 x 239,4 1,02 x 9,42	 	BE790702 73,0 x 190,5 2,87 x 7,50	 
NA914 18,8 x 120,3 4,73 x 0,74	 	NB520 26,3 x 175,9 1,03 x 6,92	 
HG177 50,0 x 158,6 1,96 x 6,24	 	CM473 31,8 x 209,6 1,25 x 8,25	 



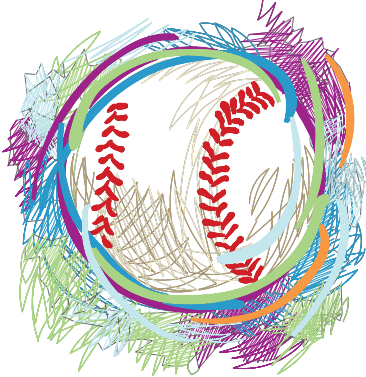





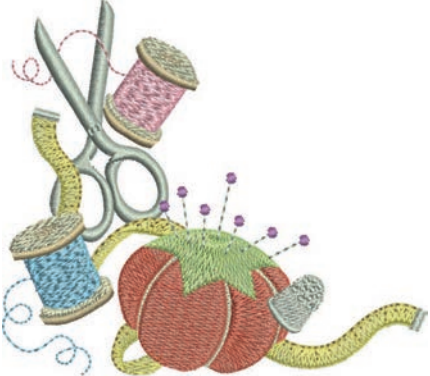

Nr.	Broderimotiv	Nr.	Broderimotiv
Bredde x højde > mm > inch	Farver	Bredde x højde > mm > inch	Farver
FB436 29,2 x 132,8 1,15 x 5,22			

Sport og hobby



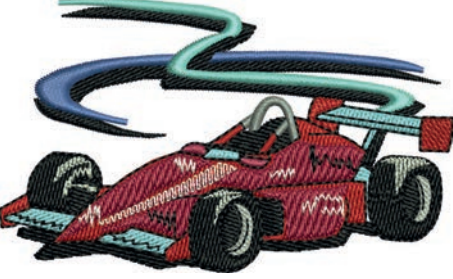











Nr.	Broderimotiv	Nr.	Broderimotiv
Bredde x højde > mm > inch	Farver	Bredde x højde > mm > inch	Farver
82014-28  141,5 x 117,1 5,57 x 4,61		12611-08  80,0 x 119,7 3,14 x 4,71	



Nr. Bredde x højde > mm > inch	Broderimotiv Farver	Nr. Bredde x højde > mm > inch	Broderimotiv Farver
12611-18  130,2 x 157,6 5,12 x 6,20	 	NX737 72,1 x 98,7 2,83 x 3,88	 
NX741 80,0 x 78,0 3,14 x 3,07	 	12383-18 90,7 x 171,2 3,57 x 6,74	 
12472-01  137,7 x 141,7 5,42 x 5,57	 	SP980 63,2 x 63,5 2,48 x 2,50	 

Nr. Bredde x højde > mm > inch	Broderimotiv Farver	Nr. Bredde x højde > mm > inch	Broderimotiv Farver
BE790606 100,2 x 86,0 3,94 x 3,38		BE790608 80,3 x 80,1 3,16 x 3,15	
BE790603 80,5 x 74,8 3,16 x 2,94		BE790602 80,3 x 75,6 3,16 x 2,97	
SP989 101,6 x 82,5 4,00 x 3,24		SR067 87,5 x 96,6 3,44 x 3,81	

Nr. Bredde x højde > mm > inch	Broderimotiv Farver	Nr. Bredde x højde > mm > inch	Broderimotiv Farver
FB148 101,1 x 89,5 3,98 x 3,52	 	SR589 95,2 x 66,5 3,75 x 2,61	 
LT870 97,5 x 57,0 3,83 x 2,24	 	RC244 88,4 x 53,4 3,48 x 2,10	 
SR551 120,3 x 38,0 4,73 x 1,49	 		





Dyr



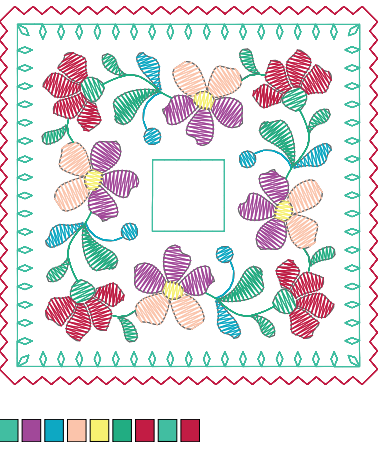







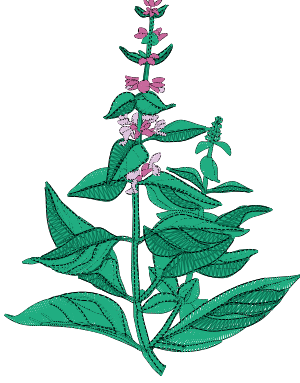

Nr. Bredde x højde > mm > inch	Broderimotiv Farver	Nr. Bredde x højde > mm > inch	Broderimotiv Farver
WP415-48 132,4 x 148,4 5,21 x 5,84	 	CM216-48  47,0 x 67,0 1,85 x 2,63	 
CM213-48  58,3 x 101,9 2,29 x 4,01	 	WP421-48 95,8 x 137,5 3,77 x 5,41	 
NA248 77,5 x 73,3 3,05 x 2,88	 	HD977 97,7 x 98,6 3,84 x 3,88	 

Nr.	Broderimotiv	Nr.	Broderimotiv
Bredde x højde > mm > inch	Farver	Bredde x højde > mm > inch	Farver
LJ598 106,5 x 81,5 4,19 x 3,20		CM220  71,5 x 71,8 2,81 x 2,82	













Blomster







Nr.	Broderimotiv	Nr.	Broderimotiv
Bredde x højde > mm > inch	Farver	Bredde x højde > mm > inch	Farver
21027-01 123,0 x 122,2 4,84 x 4,81		21027-14 120,8 x 120,8 4,75 x 4,75	





Nr. Bredde x højde > mm > inch	Broderimotiv Farver	Nr. Bredde x højde > mm > inch	Broderimotiv Farver
21027-16 57,4 x 151,8 2,25 x 5,97	 	21027-17 57,3 x 151,4 2,25 x 5,96	 
21017-01 104,5 x 157,5 4,11 x 6,20	 	FI135 88,5 x 87,1 3,48 x 3,42	 
FI136 84,7 x 89,2 3,33 x 3,51	 	FI138 85,0 x 75,5 3,34 x 2,97	 

Nr. Bredde x højde > mm > inch	Broderimotiv Farver	Nr. Bredde x højde > mm > inch	Broderimotiv Farver
FI142 79,0 x 85,8 3,11 x 3,37	 	FI230 78,1 x 72,4 3,07 x 2,85	 
FI171 69,5 x 88,9 2,73 x 3,50	 	82006-07 123,7 x 165,6 4,87 x 6,51	 
21006-02 114,5 x 135,5 4,50 x 5,33	 	80001-23 85,0 x 101,6 3,34 x 4,00	 





Oversigt motiver





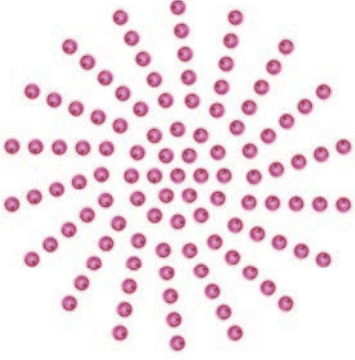









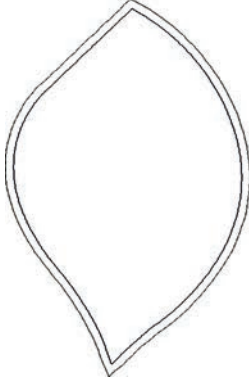

Nr. Bredde x højde > mm > inch	Broderimotiv Farver	Nr. Bredde x højde > mm > inch	Broderimotiv Farver
12457-06 106,3 x 172,3 4,18 x 6,78	 	12457-13 113,1 x 130,3 4,45 x 5,12	 
21009-21 64,9 x 107,7 2,55 x 4,24	 	BE790408 58,3 x 89,7 2,29 x 3,53	 
21002-02 109,7 x 160,0 4,31 x 6,29	 	21012-04 123,1 x 123,9 4,84 x 4,87 	 

















Nr. Bredde x højde > mm > inch	Broderimotiv Farver	Nr. Bredde x højde > mm > inch	Broderimotiv Farver
FB492 86,8 x 293,2 3,41 x 11,54		FP246 65,6 x 61,8 2,58 x 2,43	
FP814 88,0 x 84,4 3,46 x 3,32		FQ562 90,3 x 156,3 3,55 x 6,15	
FQ722 80,0 x 90,6 3,14 x 3,56		FQ733 66,5 x 66,5 2,61 x 2,61	

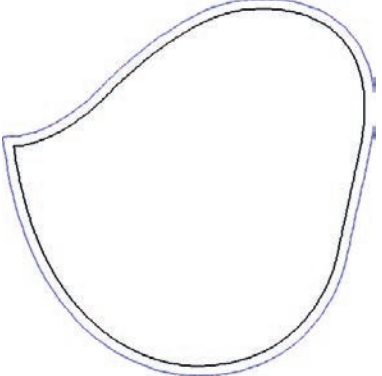

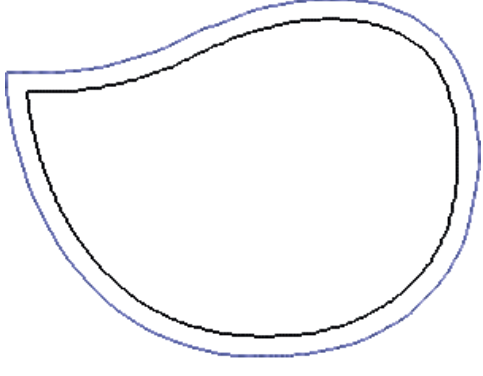

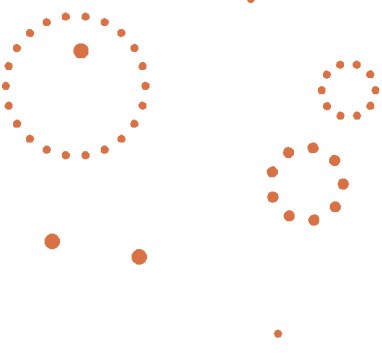

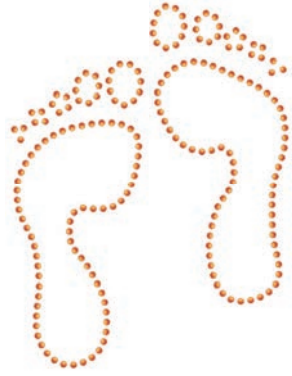



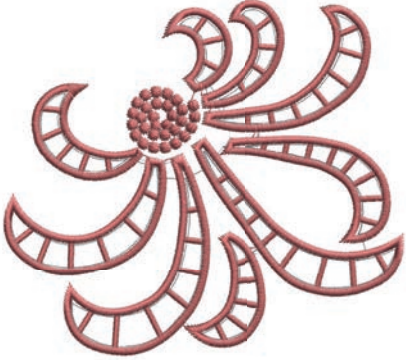



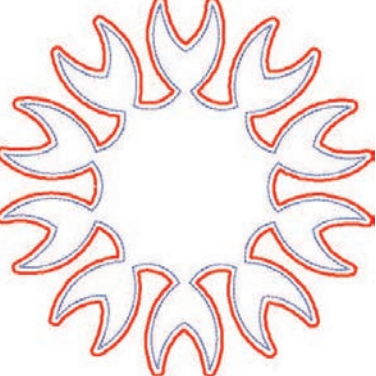

Nr.	Broderimotiv	Nr.	Broderimotiv
Bredde x højde > mm > inch	Farver	Bredde x højde > mm > inch	Farver
FQ801 46,0 x 112,5 1,81 x 4,42	 	NB209 90,0 x 89,9 3,54 x 3,53	 

Designs med specielle effekter

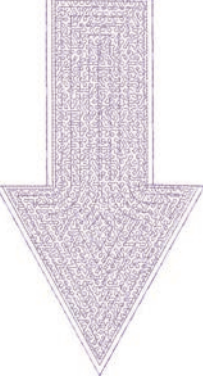

Nr.	Broderimotiv	Nr.	Broderimotiv
Bredde x højde > mm > inch	Farver	Bredde x højde > mm > inch	Farver
DW11  70 x 71 2,76 x 2,80	 	21026-08_DW  86,4 x 174,0 3,40 x 6,85	 

Nr. Bredde x højde > mm > inch	Broderimotiv Farver	Nr. Bredde x højde > mm > inch	Broderimotiv Farver
21026-02_DW  68,6 x 193,8 2,70 x 7,62	 	21026-02_CW A  60,8 x 93,8 2,39 x 3,69	
21026-02_CR  103 x 127 4,05 x 0,47	 	12448-09_PW  121 x 161 4,76 x 6,34	 
21026-05_DW  118,0 x 201,9 4,64 x 7,94	 	12448-11_CR  84 x 123 3,31 x 4,84	 

Nr. Bredde x højde > mm > inch	Broderimotiv Farver	Nr. Bredde x højde > mm > inch	Broderimotiv Farver
12448-08_PW  119,1 x 177,4 4,68 x 6,98	 	21022-13_DW   105,6 x 192,8 4,15 x 7,59	 
21022-13_CWA_A  75,4 x 76,4 2,96 x 3,00		21022-13_CWA_B  47,7 x 36,2 1,86 x 1,42	
21022-13_CR  95 x 86 3,74 x 3,39	 	DW07  114 x 152 4,49 x 5,98	 

Nr. Bredde x højde > mm > inch	Broderimotiv Farver	Nr. Bredde x højde > mm > inch	Broderimotiv Farver
DW05  105 x 94 4,13 x 3,70	 	DW10  119 x 119 4,69 x 4,69	
DW08  100 x 206 3,94 x 8,11	 	BE700121  128 x 128 5,0 x 5,1	 
BE700122  119,4 x 37,0 4,70 x 1,45	 	BE700123  112,7 x 205,8 4,43 x 8,10	 

Oversigt motiver

Nr. Bredde x højde > mm > inch	Broderimotiv Farver	Nr. Bredde x højde > mm > inch	Broderimotiv Farver
BE700124  141,0 x 134,4 5,55 x 5,29	 		



Indeks

B

BERNINA overtransport	72
Bieser	110
Bortskaffelse af maskinen	191
Broderifil format	138
Broderiprøve	138
Broderirammen monteres	149
Brug af eco-modus	70
Brug af trådned	34
Brug af trådrullestop	34

F

Fejlfinding	184
Fejlmeddelelser	186
Flyt broderimodul til symodus	150
Flyt broderirammen bagud	150
Forklaring af symboler	13
Fri punktplacering	165

G

Gem en sømkombination	79
Gendannelse af grundindstillingerne	64

H

Hæve eller sænke nålen	33
------------------------	----

I

Indlægstråd	118
Indstil nålestop oppe/nede (permanent)	40
Indstil syfodspositionen med knæløfteren	36
Indstil syfodstryk	38
Indstilling af hæftesting	50
Indstilling af lyd	60
Indstilling af maksimal syhastighed	50
Indstilling af overtrådsindikator	60
Indstilling af overtrådspænding	50
Indstilling af skærmens lysstyrke	61
Indstilling af sylv	62
Indstilling af undertrådsindikator	60
Indtastning af forhandlerdata	63
Introduktion	14

K

Kalibrering af broderiramme	56
Kalibrering af den automatiske knaphuls fod nr. 3A	66
Knaphuller	115
Kombinationsmodus	78, 166
Kombinere broderimotiver	166
Kontrol af firmwareversion	62

L

Lagring af servicedata	64
Lav en syprøve	120

M

Miljøbeskyttelse	12
Montering af broderinål	144
Montering af BSR-fod	131
Montering af knæløfteren	31
Montering af stingplade	145

N

Nyttesømme	90
Nål, tråd, stof	26
Nål-tråd-kombination	29

O

Opbevaring af maskinen	191
Opdatering af maskinens firmware	66
Oversigt broderimodul	135
Oversigt over broderimotiver	198
Oversigt over sømme	192
Overtrådspænding	54, 180

P

Præcis punktplacering	164
Pyntesømme	107

Q

Quiltning	128
-----------	-----

R

Regulere hastighed	74, 153
Rengøring af griberen	181

Rengøring af trådfanger	67
Rens transportøren	181

S

Sikkerhedsforskrifter	10
Skift stingplade	40
Skrifttyper	113
Smøring af griberen	182

T

Tekniske specifikationer	191
Tilslut fodpedalen	31
Tilslutning af broderimodulet	141
Trådning af dobbeltnål	44
Trådning af overtråd	41
Trådning af trippelnål	46
Trådning af undertråden	47

U

Udskift nålen	38
Udskift syfoden	37

V

Valg af broderimotiv	142
Valg af brugerdefinerede indstillinger	59
Valg af sprog	61
Vedligeholdelse og rengøring	181
Virtuel placering af broderirammen	151
Vælg søm	72

Æ

Ændre broderimotiv størrelsen proportional	156
Ændre broderimotiv størrelsen uproportionalt	156
Ændre stingtæthed	158
Ændring af farve	170

Å

Åben hjælp	71
Åbning af broderivejledning	71
Åbning af syvejledning	70
Åbning af vejledning	70



in partnership with

Mettler

BERNINA International AG | CH-8266 Steckborn Switzerland | www.bernina.com | © Copyright by BERNINA International AG

1026725_10A.08
2019-09 DA

made to create **BERNINA**