



BERNINA 700

Handleiding

made to create **BERNINA**

Geachte BERNINA klant,



Hartelijk gefeliciteerd! U heeft een BERNINA gekocht en hiermee een weloverwogen keuze gemaakt waarvan u jarenlang plezier zult hebben. Sinds meer dan 100 jaar legt onze familie de focus op tevreden klanten. Voor mij persoonlijk is het uiterst belangrijk om u Zwitserse precisie van de allerhoogste kwaliteit, een toekomstgerichte borduurtechnologie en een alomvattende klantenservice te bieden.

De BERNINA 7-serie bestaat uit diverse uiterst moderne modellen. Bij de ontwikkeling hiervan werden niet alleen hoge eisen gesteld aan de techniek en een groot bedieningsgemak, maar ook aan het design. Per slot van rekening verkopen we onze producten aan creatieve mensen zoals u, die niet alleen een uitstekende kwaliteit maar ook de vormgeving en het design van het product zeer waarderen.

Wij zijn ervan overtuigd, dat u van het creatieve borduren met uw nieuwe BERNINA 700 zult genieten. Lees ook meer over de veelzijdige BERNINA accessoires op www.bernina.com. Op onze website vindt u bovendien veel inspiratie en creatieve projecten met werkbeschrijvingen als gratis download.

Uw BERNINA-dealer geeft u graag informatie over onze services en cursussen.

Ik wens u veel creatief plezier met uw nieuwe BERNINA.

H.P. Ueltschi
Eigenaar
BERNINA International AG
CH-8266 Steckborn

Inhoudsopgave

BELANGRIJKE VEILIGHEIDSVOORSCHRIFTEN	7	2.3	Aansluiten en inschakelen	31
Belangrijke aanwijzingen	9		Pedaal aansluiten (optioneel accessoire)	31
1 My BERNINA	11		Machine aansluiten	31
1.1	Introductie		Beeldschermen bevestigen	32
1.2	BERNINA-kwaliteitscontrole		Machine aanzetten	32
1.3	Welkom in de wereld van BERNINA		Naailicht inschakelen	32
1.4	Overzicht van de machine	2.4	Pedaal (optioneel accessoire)	32
	Overzicht bedieningselementen voorkant		Snelheid met pedaal regelen	32
	Overzicht voorkant		Naald omhoog/omlaag zetten	33
	Overzicht zijkant	2.5	Garenkloshouder	33
	Overzicht achterkant		Draaibare garenkloshouder	33
	Overzicht borduurmodule		Horizontale garenkloshouder	34
1.5	Accessoires in het leveringspakket		Multigarenkloshouder bevestigen	34
	Overzicht accessoires machine	2.6	Borduurvoet	34
	Accessoirebox		Positie van de naaivoet met de toets "Naaivoet omhoog/omlaag" instellen	34
	Overzicht accessoires borduurmodule		Borduurvoet bevestigen	34
1.6	Overzicht gebruikersinterface		Borduurvoet selecteren in de gebruikersinterface	35
	Overzicht functies en weergaven	2.7	Naald en steekplaat	35
	Overzicht systeeminstellingen		Borduurnaald bevestigen	35
	Overzicht keuzemenu		Naald op het scherm selecteren	36
	Softwarebediening		Naaldsoort en naalddikte kiezen	36
1.7	Naald, garen, stof		Steekplaat bevestigen	37
	Overzicht naalden		Steekplaat op de gebruikersinterface selecteren	37
	Voorbeeld van een naaldtype	2.8	Inrijgen	37
	Verhouding naald-garen		Bovendraad inrijgen	37
	Bovendraad		Onderdraad opspoelen	40
	Onderdraad		Onderdraad inrijgen	41
1.8	Belangrijke borduurinformatie		Onderdraad omhooghalen	43
	Keuze van het borduurmotief		Weergave onderdraadhoeveelheid	43
	Selectie van het borduurbestandsformaat	2.9	Borduurmodule aansluiten	43
	Proeflapje	2.10	Borduurmotief selecteren	44
	Grootte van het borduurmotief	2.11	Borduurraam	45
	Motieven van andere producenten borduren		Overzicht borduurraamselectie	45
	Basissteken		Borduurraam selecteren	45
	Satijn- of bladsteek		Scheurvlies	45
	Stiksteek		Knipvlies	45
	Sprongsteken		Plakspray	45
2 Borduurvoorbereidingen	30		Verstevigingsspray	46
2.1	Voordat u de machine voor het eerst gebruikt		Plakvlies	46
2.2	Accessoirebox		Zelfklevend vlies	46
	Accessoirebox neerzetten		Wateroplosbaar vlies	46
	Accessoires opbergen		Borduurraam voorbereiden	46
			Borduurraam bevestigen	47
			Overzicht borduurfuncties	48

Borduurmotieven in het persoonlijke geheugen opslaan	79	Asia	117
Borduurmotief op de BERNINA USB-stick opslaan	80	Betoverende monogrammen	118
Borduurmotief in het persoonlijke geheugen vervangen	80	Dieren	121
Borduurmotief op een BERNINA USB-stick vervangen ..	80	DesignWorks	123
Borduurmotief uit het persoonlijke geheugen oproepen	80	Monogrammen roze	124
Borduurmotief van de BERNINA USB-stick oproepen ...	81	Monogrammen blauw	127
Borduurmotief uit het persoonlijke geheugen wissen ..	81	Index	130
Borduurmotief van de BERNINA USB-stick wissen	81		
6 Borduren	82		
6.1 Borduren met de toets «Start/Stop»	82		
6.2 Borduursnelheid verhogen	82		
6.3 Bovendraadspanning instellen	82		
6.4 Borduren met pedaal (optioneel accessoire)	83		
7 Onderhoud en service	84		
7.1 Firmware	84		
Opgeslagen gegevens terughalen	84		
Firmwareversie controleren	84		
Firmware bijwerken	84		
7.2 Machine	85		
Beeldscherm reinigen	85		
Draadrestjes onder de steekplaat verwijderen	85		
Grijper reinigen	85		
Grijper oliën	86		
Draadvanger reinigen	88		
8 Fouten en storingen	89		
8.1 Foutmeldingen	89		
8.2 Storingen opheffen	93		
9 Opbergen en afvoeren	96		
9.1 Machine opbergen	96		
9.2 Machine afvoeren	96		
10 Technische gegevens	97		
11 Steekoverzicht	98		
11.1 Overzicht borduurmotieven	98		
Borduurmotief bewerken	98		
Projecten	98		
Quiltmotieven	99		
Borduren en kant	101		
Kinderen	104		
Bloemen	107		
Seizoenen	110		
Versieringen	112		
Sport en hobby	115		



- De machine is dubbel geïsoleerd (met uitzondering van de VS, Canada en Japan). Gebruik uitsluitend originele reserveonderdelen. Houd u aan de aanwijzing voor het onderhoud van dubbel geïsoleerde producten.
- Gebruik voor het smeren van de machine uitsluitend door BERNINA aanbevolen olie.

Veiligheidsvoorzieningen

- Zorg ervoor dat alle beveiligingsvoorzieningen zijn aangebracht en dat alle deksels zijn gesloten terwijl u met de machine werkt.

Gebruiksdoel

- Kinderen jonger dan 8 jaar en mensen met een lichamelijke, sensorische of geestelijke beperking of met onvoldoende kennis of ervaring, mogen de machine in principe gebruiken, reinigen en onderhouden.
- Deze personen mogen de machine alleen gebruiken onder toezicht en met aanwijzingen over veilig gebruik van de machine en alleen wanneer ze de mogelijke risico's hebben begrepen.
- Kinderen mogen de machine niet als speelgoed gebruiken.
- Extra oplettendheid is geboden wanneer de machine door kinderen of in het bijzijn van kinderen wordt gebruikt.
- Gebruik de machine uitsluitend met het meegeleverde netsnoer.
- Het netsnoer voor de VS en Canada (netstekker NEMA 1-15) mag uitsluitend voor een netspanning van maximaal 150 V naar aarde worden gebruikt.
- Gebruik de machine uitsluitend met het meegeleverde pedaal van het type LV-1.
- Steek geen voorwerpen in de openingen van de machine.
- Zet geen voorwerpen op het pedaal.

- Geleid de stof voorzichtig tijdens het naaien. Wanneer u aan de stof trekt of deze duwt, kan de naald breken.
- Houd uw vingers op voldoende afstand van alle bewegende delen.
- Pas vooral op in de buurt van de naald.
- Schakel de machine altijd uit bij alle handelingen binnen het bereik van de naald, zoals inrijgen of vervangen van de naald, inrijgen van de grijper of vervangen van de naaivoet.
- Zet hiervoor de hoofdschakelaar op «0».
- Schakel de machine altijd uit en haal de stekker van de machine uit het stopcontact wanneer u de machine smeert of andere reinigings- en onderhoudstaken uitvoert die in deze handleiding worden beschreven.
- Trek altijd aan de stekker om deze uit het stopcontact te halen. Trek nooit aan het snoer.

Veiligheidsmarkeringen op de machine

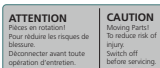
Veiligheidsmarkeringen	Betekenis
	<p>Let op, bewegende delen.</p> <p>Schakel de machine uit voordat u onderhoudswerkzaamheden uitvoert om het risico op letsel te verminderen.</p>

Belangrijke aanwijzingen

Beschikbaarheid van de handleiding

De handleiding is een bestanddeel van de machine.



- Bewaar de handleiding van de machine in de nabijheid van de machine, zodat deze als naslagwerk beschikbaar is.
- Indien de machine in het bezit van derden overgaat, dient de handleiding met de machine te worden bijgepakt.
- De nieuwste versie van de gebruikshandleiding kunt u downloaden van www.bernina.com.

Doelmatig gebruik

Uw BERNINA machine is voor particulier huishoudelijk gebruik bestemd en dusdanig ontwikkeld en geproduceerd. De machine dient te worden gebruikt om stoffen en andere materialen te borduren zoals in deze handleiding beschreven. Elke andere toepassing geldt als niet doelmatig. BERNINA is niet aansprakelijk voor schade die door een ondoelmatig gebruik zijn veroorzaakt.

Uitvoering en leveringspakket

In deze handleiding worden ter verduidelijking afbeeldingen gebruikt. De machines en accessoires in deze afbeeldingen komen mogelijk niet met het leveringspakket van uw machine overeen. De meegeleverde accessoires kunnen per land verschillen. Vermelde of afgebeelde accessoires die niet zijn meegeleverd, zijn als optionele accessoires bij een BERNINA dealer verkrijgbaar. Meer accessoires vindt u op www.bernina.com.

Om technische redenen en ter verbetering van het product kunnen te allen tijde zonder vooraankondiging wijzigingen met betrekking tot de uitvoering en uitrusting van de machine of de accessoires worden doorgevoerd.

Onderhoud dubbel geïsoleerde producten

Een dubbel geïsoleerd product is van twee isoleereenheden in plaats van een aarding voorzien. Een dubbel geïsoleerd product bevat geen aardingsmiddel en dit dient ook niet te worden gebruikt. Het onderhoud van een dubbel geïsoleerd product vereist grote zorgvuldigheid en een uitstekende kennis van het systeem en mag derhalve alleen door bevoegd personeel worden uitgevoerd. Voor service en reparatie mogen uitsluitend originele onderdelen worden gebruikt. Een dubbel geïsoleerd product is op de volgende wijze gekenmerkt: «Dubbele isolering» of «dubbel geïsoleerd».



Het symbool kan eveneens aangeven, dat een product dubbel geïsoleerd is.

Milieubescherming

BERNINA International AG neemt zijn plichten omtrent milieubescherming waar. Wij streven ernaar onze producten zodanig te vervaardigen dat het milieu wordt ontzien.



De machine is voorzien van het symbool van een doorgestreepte afvalbak. Dit betekent dat de machine niet bij het huishoudelijk afval mag worden gedeponeerd wanneer deze niet meer wordt gebruikt. Incorrecte afvoer kan ertoe leiden dat gevaarlijke stoffen in het grondwater terechtkomen en zo onze voedselketen binnendringen en als gevolg daarvan onze gezondheid schaden.

De machine moet gratis worden ingeleverd bij een nabijgelegen WEEE-verzamelpunt of op een recyclingpunt voor hergebruik van de machine. Informatie over verzamelpunten kunt u bij uw gemeente opvragen. Bij aankoop van een nieuwe machine is de dealer verplicht de oude machine gratis terug te nemen en vakkundig en verantwoord af te voeren.

Indien de machine persoonlijke gegevens bevat, bent u zelf verantwoordelijk deze voor teruggave van de machine te verwijderen.

Symboolverklaring

 GEVAAR

Kenmerkt een gevaar met een hoog risico, dat overlijden of zwaar letsel veroorzaakt, indien dit niet wordt vermeden.

 WAARSCHUWING

Kenmerkt een gevaar met een gemiddeld risico, dat overlijden of zwaar letsel kan veroorzaken, indien dit niet wordt vermeden.

 VOORZICHTIG

Kenmerkt een gevaar met een gering risico, dat licht of middelzwaar letsel kan veroorzaken, indien dit niet wordt vermeden.

LET OP

Kenmerkt een gevaar, dat materiële schade kan veroorzaken, indien dit niet wordt vermeden.



Tips van BERNINA **borduurexperts** vindt u naast dit symbool.

BERNINA Blog



Geweldige werkbeschrijvingen, gratis patronen en motieven met daarnaast een overvloed aan ideeën: dat allemaal vindt u elke week op de blog van BERNINA. Onze experts geven waardevolle tips en laten in stap-voor-stap beschrijvingen zien hoe u het gewenste resultaat bereikt. In de Community kunt u uw eigen projecten uploaden en ervaringen delen met iedereen die enthousiast is over naaien, quilten en borduren.

www.bernina.com/blog

Beschikbaar in de talen Engels, Duits, Nederlands en Frans.

BERNINA Social Media



Volg ons op social media voor het laatste nieuws over events, spannende projecten en tips en trucs over naaien, quilten en borduren. We houden u op de hoogte en verheugen ons om u regelmatig highlights uit de wereld van BERNINA te laten zien.

www.bernina.com/social-media

BERNINA-app



Download de BERNINA-app uit de App Store naar uw smartphone en profiteer van directe toegang tot alle productinformatie. In de accessoire-organizer krijgt u een overzicht van al uw accessoires en van accessoires die u nog wilt hebben. Ook heeft u direct toegang tot de klantenportal, de blog en online shop van inspiration, en ziet u alle dealers bij u in de buurt. De app is beschikbaar in de Apple App Store en de Google Play Store. Directe links vindt u op: www.bernina.com/app



1.4 Overzicht van de machine

Overzicht bedieningselementen voorkant



- | | | | |
|---|---|----|------------------------------------|
| 1 | «Naailicht aan/uit» | 7 | «Borduurmotiefgrootte controleren» |
| 2 | «Draadafsnijder» | 8 | «Onderdraad hoog» |
| 3 | «Naaivoet boven/onder» | 9 | «Multifunctionele knop boven» |
| 4 | «Start/Stop» | 10 | «Multifunctionele knop onder» |
| 5 | «Borduurraam ten opzichte van de naald centrereren» | 11 | «Precisieplaatsing» |
| 6 | «Borduurraam naar achteren verplaatsen» | 12 | «Motiefmidden» |

Overzicht voorkant



- | | | | |
|---|--------------------------|----|---------------------------------|
| 1 | Borduurmoduleaansluiting | 6 | Snelheidsregelaar |
| 2 | Spoelhuisdeksel | 7 | Draadhevelafdekking |
| 3 | Borduurvoet | 8 | Draadhevel |
| 4 | Naaldinrijger | 9 | Bevestigingsschroef |
| 5 | Naailicht | 10 | Aansluiting voor aanschuiftafel |

Overzicht zijkant



- | | | | |
|---|--------------------------------|----|-----------------------------------|
| 1 | Aansluiting voor pedaal | 7 | Hoofdschakelaar |
| 2 | Serviceaansluiting | 8 | Aansluiting netsnoer |
| 3 | Garenkloshouder | 9 | Beeldschermphenouder (magnetisch) |
| 4 | Garenwinder met draadafsnijder | 10 | Ventilatieopeningen |
| 5 | Draaibare garenkloshouder | 11 | USB-aansluiting |
| 6 | Handwiel | | |

Overzicht achterkant



- 1 Aansluiting voor aanschuiftafel
- 2 Ventilatieopeningen
- 3 Draadgeleiding
- 4 Handvat

- 5 Spoelvoorspanning
- 6 Draadgeleiding
- 7 Draadafsnijder
- 8 Steekplaat

Overzicht borduurmodule



- | | | | |
|---|---------------------------------------|---|------------------------|
| 1 | Borduurarm | 3 | Geleiders voor machine |
| 2 | Koppeling voor borduurraambevestiging | 4 | Machineaansluiting |









1.5 Accessoires in het leveringspakket



Meer informatie en instructies over meegeleverde en optionele accessoires vindt u bij: <https://www.bernina.com/700#!accessories>

Overzicht accessoires machine

Afbeelding	Naam	Toepassing
	Beschermhoes	Voor het beschermen tegen stof en verontreiniging.
	BERNINA accessoirebox	Voor het opbergen van de meegeleverde en optionele accessoires.
	Multigarenkloshouder	Voor snelle toegang tot garenklossen en voor het wisselen van draad, bijvoorbeeld bij motieven in meerdere kleuren. Voor een langere weg naar de naald zodat het mogelijk wordt om lastig garen vóór het borduren uit de knoop te halen.
	Garengleidingsschijf	Voor het gelijkmatig afrollen van het draad van de garenklos.
	Spoeltje voor B9-grijper 4 stuks	Voor het opspoelen van de onderdraad.
	Plaatjes van schuimstof 2 stuks	Met het plaatje van schuimstof wordt voorkomen dat de draad op de garenkloshouder wegglijdt, in de knoop raakt of breekt.
	Beeldschermpen	Voor een nauwkeurige bediening van de touchdisplay.

Afbeelding	Naam	Toepassing
	Tornmesje	Voor het lostornen van naden en het openmaken van knoopsgaten.
	Torx-schroevendraaier, grijs	Voor het wisselen van de naald.
	Platte schroevendraaier, rood	Voor het verwijderen en aandraaien van platte schroeven.
	Hoekschroevendraaier Torx	Voor het openen van de bovenkap.
	Kwastje/naaldinzetter	Voor het reinigen van de transporteur en de grijper.
	Machineolie	Voor het oliën van de machine.
	Netsnoer	Voor het aansluiten van de machine op de netvoeding.



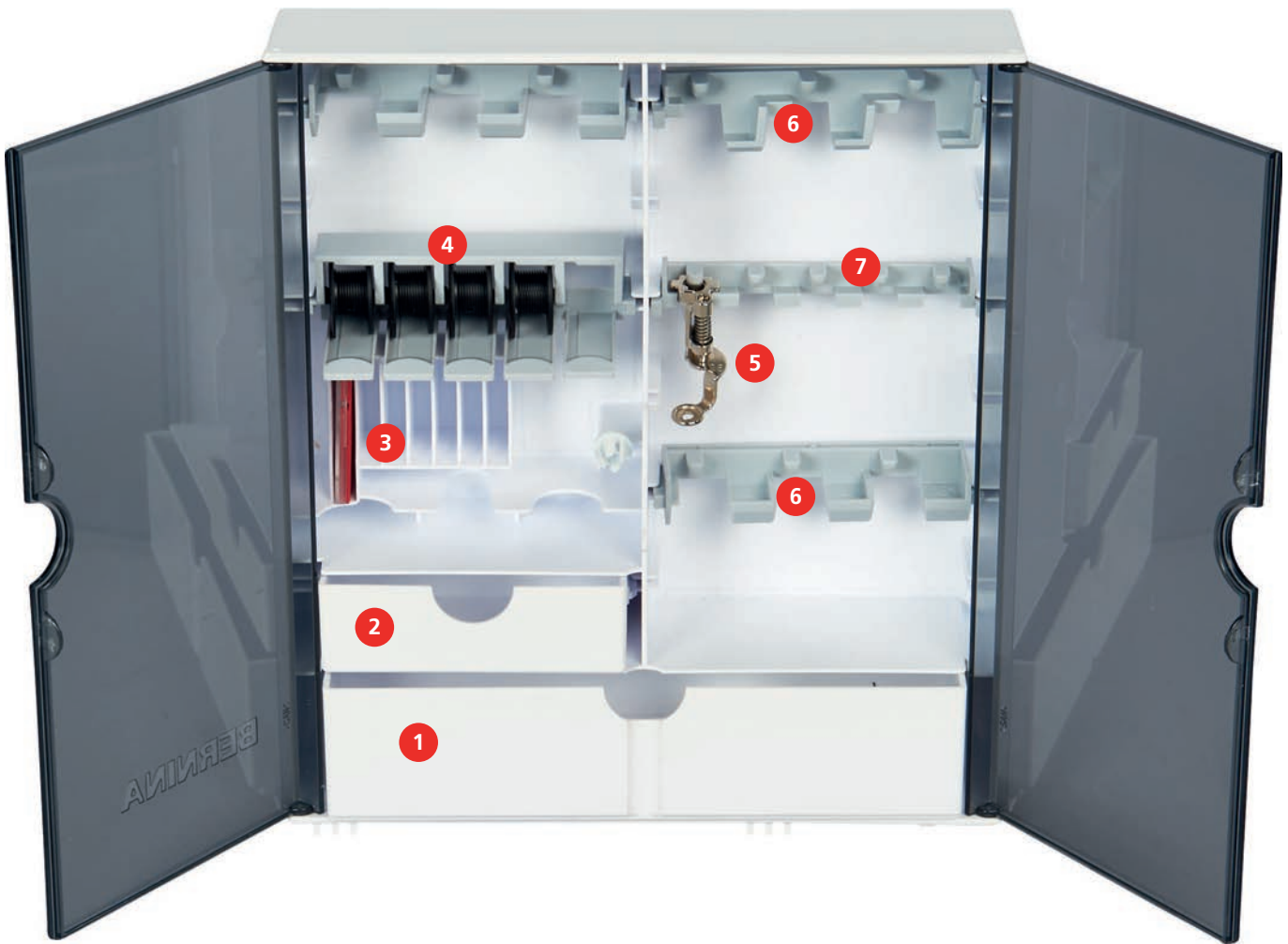

Accessoirebox



- 1 Grote la
- 2 Kleine la
- 3 Assortiment naalden
- 4 Houder voor spoeltjes

- 5 Borduurvoet
- 6 Houder voor borduurvoet 9,0 mm
- 7 Houder voor borduurvoet 5,5 mm

Overzicht accessoires borduurmodule

Afbeelding	Naam	Toepassing
	Druppelvormige naaivoet #26	Voor borduren, stoppen en quilten uit de vrije hand.
	Groot, ovaal borduurraam	Voor het borduren van grote borduurmotieven of combinaties van motieven tot 145 x 255 mm (5,70 x 10,04 in). Incl. sjabloon voor de exacte positionering van de stof.
	Middelgroot borduurraam	Voor het borduren van middelgrote borduurmotieven tot 100 x 130 mm (3,94 x 5,12 in). Incl. sjabloon voor de exacte positionering van de stof.
	Klein borduurraam	Voor het borduren van kleine borduurmotieven tot 72 x 50 mm (2,83 x 1,97 in). Voor het borduren met de vrije arm van gesloten naaiprojecten zoals mouwen, broekspijpen of sokken. Incl. sjabloon voor de exacte positionering van de stof.
	Assortiment borduurnaalden	Voor borduren.
	Houder voor borduursjablonen	Voor het plaatsen en verwijderen van borduurpatronen in het borduurraam.
	Spoelnetje	Voor het gelijkmatig afwikkelen van glad garen van de garenspeel, zoals nylon, rayon, zijde of metallic.

1.6 Overzicht gebruikersinterface

Overzicht functies en weergaven



- | | | | |
|---|--------------------------------------|---|---|
| 1 | «Bovendraadspanning» | 4 | «Borduuraamweergave/Borduuraamselectie» |
| 2 | «Naaldselectie» | 5 | «Steekplaatselectie» |
| 3 | «Naaivoetindicator/Naaivoetselectie» | 6 | «Onderdraad» |

Overzicht systeeminstellingen

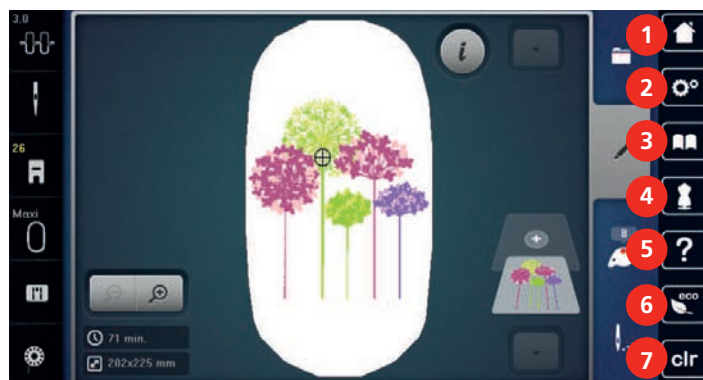

- | | | | |
|---|-------------------|---|----------------------------|
| 1 | «Home» | 5 | «Help» |
| 2 | «Setup-programma» | 6 | «Eco-modus» |
| 3 | «Tutorial» | 7 | «Instellingen verwijderen» |
| 4 | «Borduurgids» | | |

Overzicht keuzemenu

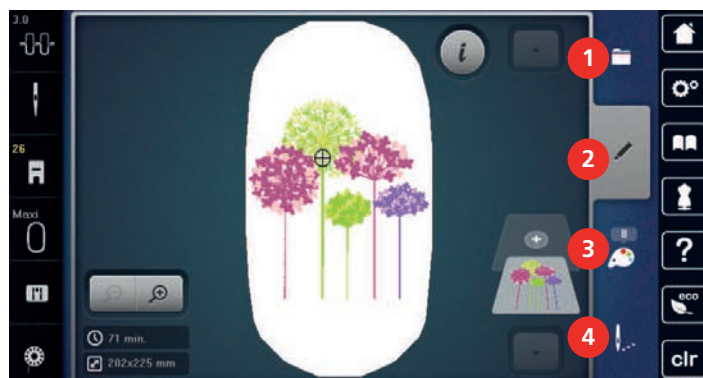

- | | | | |
|---|------------|---|-------------------|
| 1 | «Keuze» | 3 | «Kleurinformatie» |
| 2 | «Bewerken» | 4 | «Borduren» |

Softwarebediening







De display is een touchscreen dat u met uw vinger of met de stylus bedient.

Tikken: Kort op een element tikken.





Swipen: Tikken op een element op de display en een snelle veegbeweging maken.

Slepen: Tikken op de display en langzaam in een bepaalde richting bewegen, bijvoorbeeld om omhoog- of omlaag te scrollen.

Navigatie

Afbeelding	Naam	Toepassing
	«Home»	«Home-venster weergeven.
	Navigatiepad	Vorige menuniveau weergeven.
	«Sluiten»	Het venster sluiten.
	Meer	Meer functies of informatie weergeven.
	Volgende	Naar het volgende venster bladeren.
	Vorige	Naar het vorige venster bladeren.

Functies inschakelen/uitschakelen

Afbeelding	Element	Status
	Schakelaar	Functie is ingeschakeld.
		Functie is uitgeschakeld.
	Symbool	Functie is uitgeschakeld.
		Functie is ingeschakeld.





Waarden aanpassen

Afbeelding	Naam	Toepassing
	Schuifregelaar	De waarde met de regelaar instellen. De waarde door tikken op het puntje terugzetten naar de basiswaarde.
	Knoppen «Plus» / «Min»	Met «Plus» een hogere waarde instellen, met «Min» een lagere waarde instellen.
	Geel kader	Aanduiding dat de ingestelde waarde afwijkt van de standaardwaarde. De waarde door tikken terugzetten naar de basiswaarde.

Tekst en cijfers invoeren

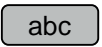
Voor het invoeren van cijfers en tekst wordt een toetsenbord weergegeven.

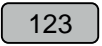

Afbeelding	Naam	Toepassing
	Invoerveld	Weergave van de invoer. Door tikken alle ingevoerde tekens wissen.
	«Wissen»	Het laatste teken wissen.
	«Kleine letters»	De beschikbare letters als kleine letters weergeven.
	«Hoofdletters»	De beschikbare letters als hoofdletters weergeven.
	«Cijfers en wiskundige tekens»	De beschikbare cijfers en wiskundige tekens weergeven.
	«Speciale tekens»	De beschikbare speciale tekens weergeven.
	«Bevestigen»	De invoer bevestigen en het submenu sluiten.
	«Annuleren»	De invoer annuleren en het venster sluiten.

1.7 Naald, garen, stof

In de loop ter tijd raakt een naald versleten. Deze moet daarom regelmatig worden verwisseld. Voor een perfecte steek is een onberispelijke naaldpunt noodzakelijk. In het algemeen geldt: Hoe dunner een stof, des te dunner moet ook de naald zijn. De afgebeelde naalden zijn afhankelijk van de machine inbegrepen of als optionele accessoires verkrijgbaar.

- Naalddikte 70, 75: voor dunne stoffen.
- Naalddikte 80, 90: voor middelzware stoffen.
- Naalddikte 100, 110 en 120: voor zware stoffen.

Overzicht naalden

Afbeelding	Naaldtype	Naaldbeschrijving	Toepassing
	Jersey-/bordurnaald 130/705 H SUK 80/12	Met middelgrote ronde punt.	Voor geweven stoffen (licht, middel, zwaar), gebreide stoffen, kunststof. Voor algemeen naaien, knopen aanzetten en knoopsgaten, ritsen, zomen en doorstikken, decoratief naaien, borduren.
	Bordurnaald 130/705 H-E 75/11 – 90/14	Met een kleinere ronde punt, breed oog en bredere garengroef.	Voor geweven stoffen (licht, middel, zwaar), gebreide stoffen. Voor dikker garen en wol. Voor algemeen naaien, knopen aanzetten en knoopsgaten, ritsen, zomen en doorstikken, decoratief naaien, borduren.
	Naald voor fijn materiaal 130/705 H SES 70/10 – 90/14	Met een kleinere ronde punt.	Voor fijn, kwetsbaar materiaal zoals fluweel. Voor algemeen naaien, knopen aanzetten en knoopsgaten, ritsen, zomen en doorstikken, decoratief naaien, borduren, patchwork, quilten.
	Metafilnaald 130/705 H METAFIL 80/12	Met middelgrote ronde punt en 2 mm lang oog.	Voor geweven stoffen (licht, middel, zwaar), gebreide stoffen. Voor het verwerken van speciaal garen en garen met effect, vooral voor metallic garen. Voor naaiprojecten met metallic garen. Voor afzomen en doorstikken, decoratief naaien en borduren.
	Viltnaald PUNCH	Met weerhaakjes.	Voor geweven stoffen (licht, middel, zwaar), leer, jeans/denim. Voor het viltten van diverse garens en draden in basisstoffen.

Voorbeeld van een naaldtype

Het voor huishoudnaaimachines gebruikelijke 130/705H-systeem wordt aan de hand van de volgende afbeelding van een jersey-/stretchnaald uitgelegd.

	<p>130/705 H-S/70</p> <p>130 = schachtlengte (1)</p> <p>705 = platte kolf (2)</p> <p>H = gleuf (3)</p> <p>S = naaldpunt (hier gemiddelde ronde punt) (4)</p> <p>70 = naalddikte 0.7 mm (5)</p>
---	--

Verhouding naald-garen

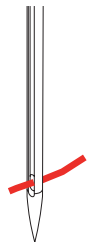
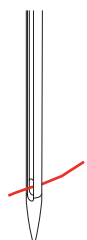
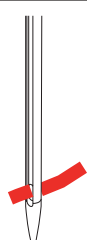
	<p>De verhouding van de naald en het garen is correct als de draad tijdens het naaien precies in de lange gleuf van de naald ligt. Het garen kan optimaal worden genaaid.</p>
	<p>De draad kan breken en er kunnen steekfouten ontstaan als de draad te los in de gleuf en het oog van de naald ligt.</p>
	<p>De draad kan breken of klemraken als hij langs de rand van de gleuf schuurt en niet optimaal door het oog van de naald glijdt.</p>

Bovendraad

Het is belangrijk borduurgaren van uitstekende kwaliteit te gebruiken (merkgaren), zodat u een optimaal resultaat krijgt en het risico van draadbreek of onregelmatige steekvorming zo gering mogelijk is.

Het borduurwerk krijgt vooral een mooi effect als voor de bovendraad fijn glansborduurgaren wordt gebruikt. Veel garenfabrikanten bieden een groot assortiment garensoorten en kleuren aan.

- Hoogglanzend polyester is een duurzaam, breukvast en kleurecht garen, dat voor alle soorten borduurwerk is geschikt.
- Viscose is een fijne, natuurlijke vezel met zijdeachtige glans, dat voor fijn borduurwerk, dat niet veel te lijden heeft, geschikt is.

- Metallic garen is dun tot middeldik glanzend garen, dat voor speciale effecten in het borduurwerk geschikt is.
- Bij metallic garen moet de automatische draadafsnijder worden gedeactiveerd en ook de andere draadafsnijders mogen niet worden gebruikt, omdat de messen anders zeer snel kunnen verslijten.
- Bij het gebruik van metallic garen moet de snelheid en de bovendraadspanning worden verminderd.



Onderdraad

Meestal wordt bij het borduren een zwarte of witte onderdraad gebruikt. Als beide kanten van de stof er hetzelfde moeten uitzien, moet de boven- en onderdraad van dezelfde kleur zijn.

- Bobbin Fill is een hele zachte en lichte polyester, dat goed als onderdraad geschikt is. Dit speciale garen zorgt voor een gelijkblijvende draadspanning en voor een optimale verstrengeling van de boven- en onderdraad.
- Stop- en borduurgaren zijn fijne gemercenterde katoenen garens die geschikt zijn voor borduursels op katoenen stoffen.



1.8 Belangrijke borduurinformatie

Keuze van het borduurmotief

Eenvoudige borduurmotieven met een gering stekenaantal zijn geschikt voor borduurwerk op fijne stoffen. Dicht geborduurde motieven, bijvoorbeeld motieven met veel kleurwisselingen en richtingswijzigingen, zijn geschikt voor middelzware en zware stoffen.

Selectie van het borduurbestandsformaat

Borduurmotieven kunnen alleen door de BERNINA borduurmachine worden gelezen, wanneer ze met de BERNINA borduursoftware zijn gemaakt en als .EXP-bestand zijn geëxporteerd. Behalve het eigenlijke borduurbestand worden ook een .BMP-bestand en een .INF-bestand gegenereerd. Het .BMP-bestand bevat een voorbeeld van het borduurmotief en het .INF-bestand bevat informatie over de kleuren garen.

Opmerking: als het .INF-bestand ontbreekt, wordt het borduurmotief niet met de correcte garenkleuren, maar alleen met standaardkleuren weergegeven. In dat geval kunnen de kleuren handmatig in het kleurenoverzicht van het motief op de machine worden ingevoerd.

Bovendien kunnen de volgende bestandsindelingen door de machine worden gelezen: .SEW, .PES, .PEC, .XXX, .PCS, .JEF en .DST. BERNINA International AG geeft geen garantie, dat borduurmotieven die niet met een BERNINA borduursoftwareprogramma zijn gemaakt of geconverteerd, correct worden gelezen en geborduurd.

Proeflapje

Een proeflapje moet altijd met een stukje van de originele stof worden gemaakt en met dezelfde vlieseline worden verstevigd die u later gaat gebruiken. Gebruik ook dezelfde kleuren, garensorten en naalden als voor het uiteindelijke borduurproject.

Grootte van het borduurmotief

Borduurmotieven kunnen in de borduurmachine of op uw PC met de BERNINA borduursoftware (optioneel accessoire) worden vergroot of verkleind. De resultaten zijn het mooist, als de motieven niet meer dan 20% worden vergroot of verkleind.

Motieven van andere producenten borduren

BERNINA adviseert om borduurmotieven met een andere bestandsindeling via het gratis programma «ART-Link» op een USB-stick te laden. Met «ART-Link» wordt het borduurmotief correct gelezen en geborduurd. «ART-Link» kan via www.bernina.com/artlink gratis worden gedownload.

Basissteken

Basissteken vormen de ondergrond voor een motief en zorgen voor stabilisatie en vormgeving van de stof waar u op borduurt. Ze zorgen er ook voor, dat de steken van een borduurmotief niet te diep in de vezels of de pool van de stof wegzakken.

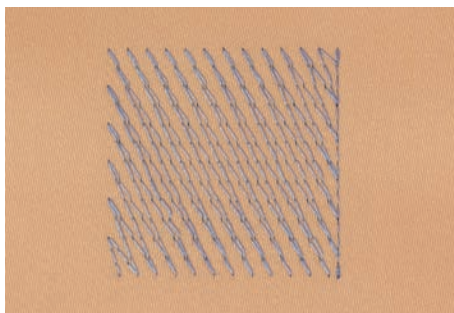

Satijn- of bladsteek

De naald steekt afwisselend aan de ene en de andere kant in de stof, zodat het motief met een zeer dichte zigzag wordt bedekt. Satijnsteken zijn geschikt voor het vullen van smalle en kleine vormen. Ze zijn niet geschikt voor het vullen van grote oppervlakten, omdat lange steken te los zijn en de stof niet goed bedekken. Bovendien bestaat het gevaar dat bij te lange steken de draden ergens blijven hangen en het borduurwerk wordt beschadigd.

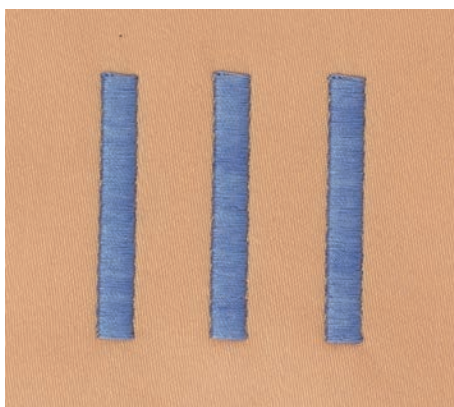

2 Borduurvoorbereidingen

2.1 Voordat u de machine voor het eerst gebruikt



BERNINA raadt u aan om de grijper te smeren voordat u de machine voor het eerst gebruikt of nadat deze langere tijd niet is gebruikt. (zie pagina 84)

Door smeren van de grijper kunt u ongewenste geluiden in het gebied van de grijper voorkomen.

2.2 Accessoiresbox

Accessoirebox neerzetten

> Draai de beide pootjes aan de achterkant van de box naar buiten tot deze vastzitten.



Accessoires opbergen

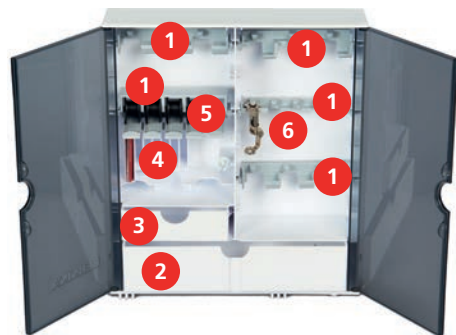

- > Bevestig houders (1) voor spoeltjes, naaivoeten en naalden.
- > Berg kleine accessoires zoals garengelidingsschijven in de schuifladen (2) en (3) op.
- > Leg de meegeleverde naalden in het speciale vakje (4).

LET OP

Krasjes op sensors van het spoeltje

Onderdraadcontrole werkt niet. Als de sensors van de spoeltjes krasjes hebben of vuil zijn, wordt een laag draadniveau niet meer door de onderdraadcontrole herkend.

- > Leg het spoeltje altijd met de zilverkleurige sensors naar rechts in de houder.
- > Leg de spoeltjes zodanig in het vak (5) van de accessoiresbox, dat de zilverkleurige sensors aan de rechterkant liggen.
- > Druk de veertoets lichtjes naar beneden om de spoeltjes uit de box te nemen.
- > Berg de borduurvoeten op in de houders (6) (5,5 mm of 9,0 mm).

Beeldschermen bevestigen

- > Bevestig de beeldschermen aan de magnetische houder.



Machine aanzetten

- > Zet de hoofdschakelaar op «I».



Naailicht inschakelen

Voorwaarde:

- Het naailicht moet in het setup-programma geactiveerd zijn.



- > Druk op de toets «Naailicht aan/uit» om het naailicht uit te schakelen.
- > Druk opnieuw op de toets «Naailicht aan/uit» om het naailicht in te schakelen.
 - U kunt het naailicht ook in het setup-programma in- en uitschakelen. (zie pagina 55)

2.4 Pedaal (optioneel accessoire)

Snelheid met pedaal regelen

Met het pedaal kan de snelheid traploos worden aangepast.

- > Druk voorzichtig op het pedaal om de machine te starten.
- > Druk het pedaal dieper in om de snelheid te verhogen.
- > Laat het pedaal los om de machine stil te zetten.



Naald omhoog/omlaag zetten

- > Druk het pedaal met de hiel omlaag om de naald omhoog of omlaag te zetten.



2.5 Garenkloshouder

Draibare garenkloshouder

Garenkloshouder bevestigen



Bij metallic garen of ander speciaal garen is het raadzaam om de draibare garenkloshouder te gebruiken.

De draibare garenkloshouder wordt gebruikt voor het borduren met speciaal garen en kan ook voor het opspoelen tijdens het borduren worden gebruikt.

- > Draai de garenkloshouder naar boven tot hij niet verder kan.



Plaatje van schuimstof en garenklos bevestigen

Door het plaatje van schuimstof wordt verhinderd, dat het garen aan de draibare garenkloshouder blijft hangen.

- > Zet het plaatje van schuimstof op de draibare garenkloshouder.
- > Zet de garenklos op de garenkloshouder.



Horizontale garenkloshouder

Plaatje van schuimstof, garenklos en garengleidingsschijf bevestigen

De garengleidingsschijf zorgt ervoor, dat het garen gelijkmatig van de klos loopt. De garengleidingsschijf wordt alleen bij de horizontale garenkloshouder gebruikt.

- > Zet het plaatje van schuimstof op de garenkloshouder.
- > Zet de garenklos op de garenkloshouder.
- > Zet de garengleidingsschijf zodanig op de verticale garenkloshouder, dat er geen speelruimte tussen de garengleidingsschijf en de garenklos zit.

Klossennetje gebruiken

Door het garenklosnetje blijft het garen goed op de klos zitten en wordt voorkomen dat het garen in de war raakt of breekt. Het garenklosnetje wordt alleen gebruikt bij een liggende garenkloshouder.

- > Schuif het garenklosnetje over de garenklos. Zorg ervoor dat het garenklosnetje niet van de garenklos rolt, bijvoorbeeld door het garenklosnetje dubbel over de garenklos te schuiven of een deel van het netje achter in de garenklos te steken.



Multigarenkloshouder bevestigen

Uitgebreide informatie over de bevestiging van de multigarenkloshouder vindt u in de aparte handleiding van de multigarenkloshouder.

2.6 Borduurvoet

Positie van de naaivoet met de toets "Naaivoet omhoog/omlaag" instellen



- > Druk op de toets «Naaivoet boven/onder» om de naaivoet omhoog te zetten.
- > Druk opnieuw op de toets «Naaivoet boven/onder» om de naaivoet omlaag te zetten.

Borduurvoet bevestigen

- > Zet de naald omhoog.
- > Zet de machine uit en trek de stekker uit het stopcontact van het stroomnet.
- > Duw de bevestigingshendel naar boven (1).
- > Schuif de borduurvoet van onder aan de houder (2).



- > Duw de bevestigingshendel naar beneden.



Borduurvoet selecteren in de gebruikersinterface

Na bevestiging van de juiste borduurvoet kunt u deze selecteren en op de machine opslaan. Daarnaast worden optionele naaivoeten weergegeven die voor het geselecteerde motief ter beschikking staan.

- > Zet de machine aan.
- > Selecteer een motief.
- > Tik op «Naaivoetindicator/Naaivoetselectie».



- > Tik op «Optionele naaivoeten» om alle naaivoeten weer te geven die geschikt zijn voor het geselecteerde motief.
- > Selecteer de bevestigde borduurvoet.

2.7 Naald en steekplaat

Borduurnaald bevestigen



Borduurnaalden van het type 130/705 H-SUK hebben een groot rond oog en zijn iets afgerond. Dit helpt tegen het afslijten van het garen, vooral bij het gebruik van rayon garen en katoenen garen. Afhankelijk van het borduurgaren zijn naalden van het type nr. 70-SUK tot nr. 90-SUK geschikt.

- > Zet de naald omhoog.
- > Schakel de machine uit.
- > Verwijder de bevestigde borduurvoet.
- > Draai de bevestigingsschroef van de naald met de grijze Torx-schroevendraaier los.



- > Trek de naald naar beneden.
- > Houd de nieuwe naald met de platte kant naar achteren vast.
- > Schuif de naald naar boven tot deze niet verder kan.
- > Draai de bevestigingsschroef met de grijze Torx-schroevendraaier vast.

Naald op het scherm selecteren

Na het verwisselen van de naald kan worden gecontroleerd of deze met de geselecteerde steekplaat kan worden gebruikt.



- > Tik op «Naaldselectie».
- > Selecteer de bevestigde naald.



- Als de geselecteerde naald in combinatie met de steekplaat geschikt is, kunt u met borduren beginnen.
- Als de geselecteerde naald in combinatie met de steekplaat niet geschikt is, wordt het starten van de machine automatisch verhinderd.

Naaldsoort en naalddikte kiezen

Praktische herinneringsfunctie: Het is mogelijk om naaldtype en naalddikte ook op de machine op te slaan zodat er geen informatie verloren gaat. Zo kunt u het opgeslagen naaldtype en de opgeslagen naalddikte op elk moment bekijken.



- > Tik op «Naaldselectie».



- > Tik op «Informatie over naalden».



- > Selecteer naaldtype (1) van de bevestigde naald.
- > Selecteer naalddikte (2) van de bevestigde naald.

Steekplaat bevestigen

De steekplaat heeft in het bereik van de naald een klein gaatje. De draad wordt hierdoor feilloos naar onder getrokken en de boven- en onderdraad optimaal verstrengeld. Hierdoor verkrijgt u een mooi borduurresultaat.

Voorwaarde:

- Machine is uitgeschakeld en de stekker zit niet in het stopcontact van het stroomnet.
 - Naaivoet en naald verwijderd.
- > Druk de steekplaat bij de markering rechtsachter naar beneden tot deze weggantelt.



- > Verwijder de steekplaat.
- > Plaats de openingen in de steekplaat (PunchWork, optioneel accessoire) boven de overeenkomstige pinnen en druk de steekplaat naar onder tot hij vastzit.



Steekplaat op de gebruikersinterface selecteren

Na het verwisselen van de steekplaat kan worden gecontroleerd of deze met de geselecteerde naald kan worden gebruikt.



- > Tik op «Steekplaatselectie».
- > Selecteer de bevestigde steekplaat (PunchWork, optioneel accessoire).



- Als de geselecteerde naald in combinatie met de steekplaat geschikt is, kunt u met borduren beginnen.
- Als de geselecteerde naald in combinatie met de steekplaat niet geschikt is, wordt het starten van de machine automatisch verhinderd.

2.8 Inrijgen

Bovendraad inrijgen

Voorwaarde:

- Naald en naaivoet zijn omhoog gezet.

- Machine is uitgeschakeld.
- > Zet het plaatje van schuimstof op de garenkloshouder.
- > Zet de garenklos op de garenkloshouder, zodat de draad met de wijzers van de klok mee wordt afgewikkeld.
- > Bevestig de passende garengeleidingsschijf.
- > Rijk de draad in de richting van de pijl door de achterste draadgeleiding 1) en houd de draad zodanig vast, dat deze strakgetrokken is en in de draadspanning kan worden gelegd.
- > Geleid de draad in de richting van de pijl door de draadspanning (2).

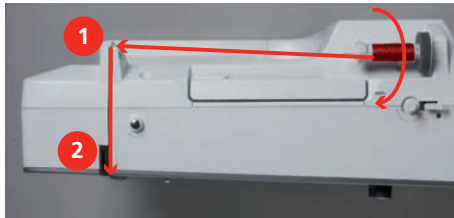

- > Geleid de draad naar beneden (3) om de draadhevelafdekking (4).
- > Geleid de draad naar boven en leg deze in de draadhevel (5).
- > Geleid de draad weer naar beneden (6).



- > Rijk de draad door de geleidingen (7/8) boven de naaivoet.



- > Zet de machine aan.

- > Druk de halfautomatische inrijghendel (9) lichtjes naar beneden, houd deze ingedrukt en trek de draad onder de grijze inrijgpen/haak naar links (10).



- > Geleid de draad van links naar rechts om de grijze inrijgpen/haak (12).
- > Duw de inrijghendel tot de aanslag naar beneden (11) en trek de draad dan van links naar rechts (12) door de inrijggleuf (13) tot hij in het haakje van ijzerdraad vastzit.

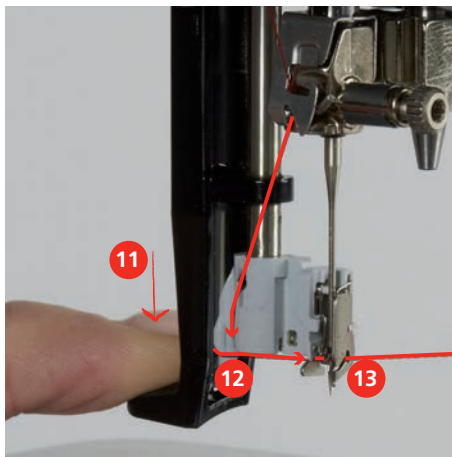

- > Laat de hendel en de draad tegelijkertijd los, zodat de naald wordt ingeregen.
- > Trek het draadlusje (14) naar achteren.

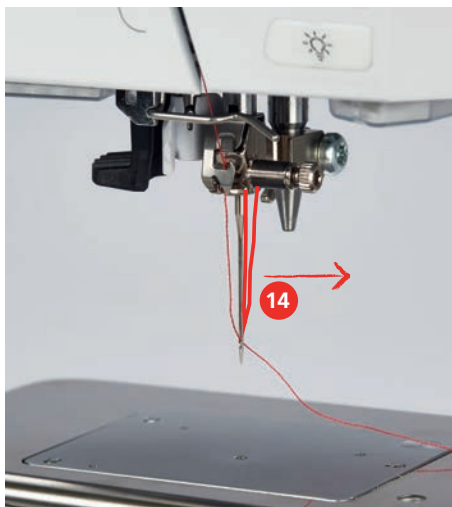

- > Trek de draad onder de naaivoet en van achter naar voor over de draadafsnijder (15) en snij de draad af.



Onderdraad opspoelen



De onderdraad kan ook tijdens het borduren worden opgespoeld, mits voor het opspoelen de draaibare garenkloshouder wordt bevestigd.

Voorwaarde:

- Plaatje van schuimstof, garenkloshouder en passende garengelidingschijf zijn bevestigd.
- > Zet een leeg spoeltje op de garenwinder (1), zodat de zilveren sensoren naar beneden wijzen.



- > Leid de draad naar links door de achterste draadgeleiding (2).
- > Leid de draad met de wijzers van de klok mee om de spoelvoorspanning (3).
- > Wikkel de draad met de wijzers van de klok mee 2 – 3 keer om de lege spoel (4).

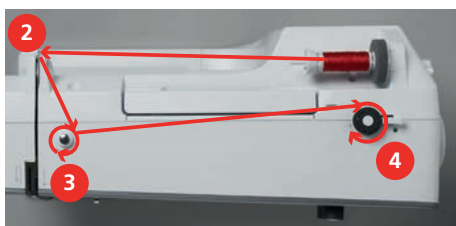

- > Trek de resterende draad over de draadafsnijder aan de starthevel (5) en snijd deze af.



- > Duw de starthevel (6) tegen het spoeltje.

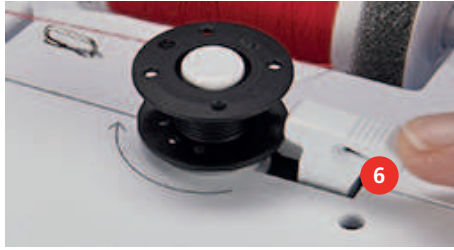

- De machine spoelt en de display voor het opspoelen verschijnt.
- > Stel de spoelsnelheid in.
- > Druk de starthevel naar rechts om het spoelen te stoppen.
- > Druk de starthevel opnieuw tegen het spoeltje om door te gaan met spoelen.
 - Als het spoeltje vol is, stopt de machine automatisch met spoelen.
- > Neem het spoeltje weg en snij de draad met behulp van de draadafsnijder op de schakelaar af.

Onderdraad inrijgen

Voorwaarde:

- Naald staat in de hoogste stand.
- Machine is uitgeschakeld en het grijperdeksel is geopend.
- > Druk op de ontgrendelingshendel aan de spoelhuls (1).

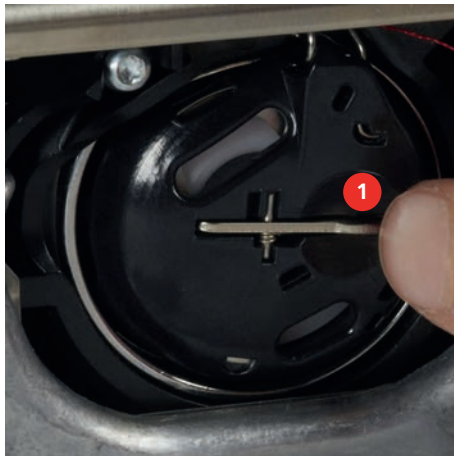

- > Verwijder de spoelhuls.
- > Neem het spoeltje uit de spoelhuls.
- > Zet het nieuwe spoeltje zodanig in, dat de zilveren sensors naar achteren richting spoelhuls wijzen.



- > Trek de draad van links in de gleuf (2).



- > Trek de draad naar rechts onder de veer (3) en onder de twee draadgeleidingen (4) door en naar boven.



- > Houd de spoelhuls zodanig vast, dat de draadgeleiding (5) naar boven wijst.



- > Zet de spoelhuls in.
- > Druk op het midden van de spoelhuls tot hij vastzit.



- > Trek de draad door de draadafsnijder (6) en snij deze af.

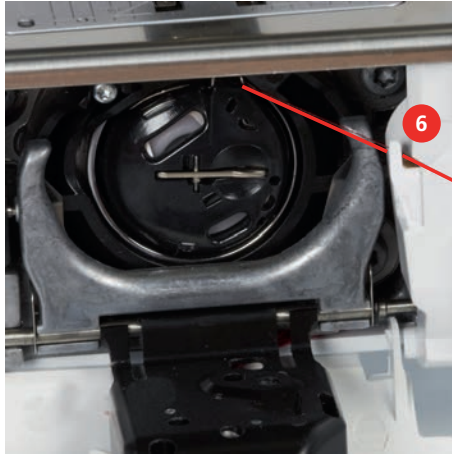

- > Sluit het grijperdeksel.

Onderdraad omhooghalen

De machine moet gereed zijn om te borduren om de onderdraad omhoog te halen. De onderdraad kan in één keer voor een handmatige afhechting worden omhooggehaald. Als u afhechtsteken wilt maken, kunt u het beste de afhechtsteken in het setup-programma uitschakelen.

- > Houd de bovendraad vast.
- > Druk op de toets «Naaivoet boven/onder».
 - De onderdraad wordt automatisch omhooggehaald.



Weergave onderdraadhoeveelheid

Zodra de hoeveelheid onderdraad kritisch laag wordt, ziet u in het veld «Onderdraad» een animatie dat de onderdraad bijna op is.



- > Tik op «Onderdraad» om de onderdraad volgens de animatie in te rijden.

2.9 Borduurmodule aansluiten

LET OP

Borduurmodule transporteren

Beschadiging aan de aansluiting van de borduurmodule en de machine.

- > Verwijder de borduurmodule van de machine voordat deze wordt getransporteerd.

Voorwaarde:

- De aanschuiftafel mag niet zijn bevestigd.
- > Zet de borduurmodule en de machine op een stabiele, platte ondergrond.
- > Let erop, dat de borduurarm vrij kan bewegen.
- > Til de borduurmodule aan de linkerkant op.

- > Schuif de borduurmodule zorgvuldig van links naar rechts in de borduurmoduleaansluiting van de machine (1).

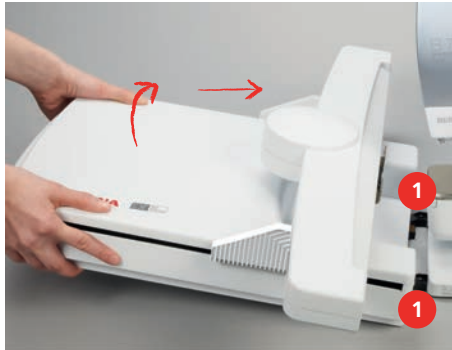

- > Verwijder de borduurmodule door deze aan de linkerkant op te tillen en voorzichtig naar links weg te trekken.



2.10 Borduurmotief selecteren

Alle motieven kunnen direct worden geborduurd of met behulp van de verschillende functies van de machine worden gewijzigd. Een overzicht van alle motieven vindt u aan het einde in deze handleiding. Bovendien kunnen motieven worden geladen uit het geheugen of van een BERNINA USB-stick (optioneel accessoire).

Voorwaarde:

- Druppelvormige naaivoet #26 is bevestigd.
- > Selecteer een alfabet, motief of persoonlijk motief uit een van de mappen.

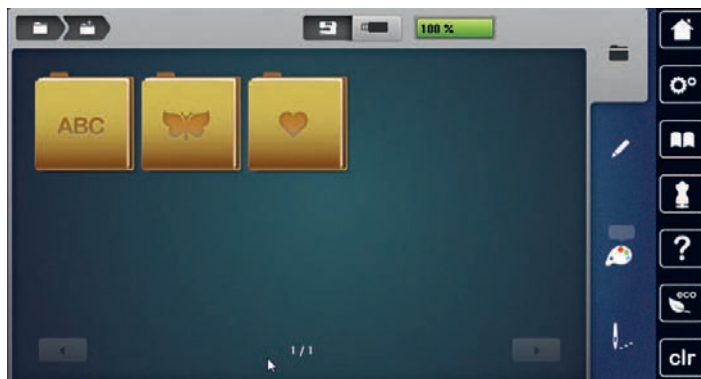

2.11 Borduurraam

Overzicht borduurraamselectie



1 Borduurraam kiezen

Borduurraam selecteren

U krijgt het beste borduurresultaat wanneer een zo klein mogelijk borduurraam passend bij het borduurmotief wordt gekozen.

Het borduurmotief heeft een voorgeprogrammeerde grootte die wordt weergegeven.

Voorwaarde:

- Borduurmotief is geselecteerd.



- > Tik op «Borduurraamweergave/Borduurraamselectie».
 - De machine selecteert automatisch het optimale borduurraam voor de grootte van het borduurmotief. Mocht het voorgeprogrammeerde borduurraam niet voorhanden zijn, kan een ander gewenst borduurraam worden geselecteerd. Als een borduurraam wordt bevestigd, dat niet met het voorgeprogrammeerde overeenstemt, geldt het bevestigde borduurraam als geactiveerd en wordt het borduurmotiefoppervlak overeenkomstig aangepast.
- > Selecteer het gewenste borduurraam.

Scheurvlies

Door gebruik van borduurvlies krijgt het project meer stabiliteit. Scheurvlies is vooral geschikt voor alle geweven materialen en niet-rekbaar materiaal. Er kunnen 1 – 2 lagen worden gebruikt. Borduurvlies is in verschillende diktes verkrijgbaar. Bij grote borduuroppervlakten blijft het borduurvlies onder het borduurgaren vastzitten. Het borduurvlies wordt met plakspray aan de achterkant van de stof bevestigd. Na het borduren wordt het overtollige borduurvlies voorzichtig weggescheurd.

Knipvlies

Door het gebruik van borduurvlies krijgt het project meer stabiliteit. Knipvlies is geschikt voor alle rekbaar materialen. Er kunnen 1 – 2 lagen worden gebruikt. Borduurvlies is in verschillende diktes verkrijgbaar. Bij grote borduuroppervlakten blijft het borduurvlies onder het borduurgaren vastzitten. Het borduurvlies wordt met plakspray aan de achterkant van de stof bevestigd. Na het borduren wordt het overtollige borduurvlies voorzichtig weggeknipt.

Plakspray

Het gebruik van plakspray is vooral raadzaam bij alle rekbaar en gladde materialen en gebreide stoffen. Het verhindert, dat de stof verschuift of vervormt. Applicaties kunnen met behulp van plakspray exact worden bevestigd. Plakspray mag niet in de buurt van de machine worden gebruikt om vervuiling te voorkomen.

- > Spuit een beetje plakspray op een afstand van 25 – 30 cm (9 – 12 inch) op het borduurvlies.
- > Leg de stof en het borduurvlies helemaal glad op elkaar en druk beide lagen vast.
- > Bevestig kleine patroondelen, zoals broekzakken of kragen, op het borduurvlies.

- > Om een afdruk te vermijden, bijvoorbeeld bij badstof of fleece, moeten niet de patroondelen, maar het borduurvlies met plakspray worden bespoten en in het borduurraam worden gespannen.
- > Fixeer de patroondelen die geborduurd moeten worden.
- > Verwijder lijmrestjes voordat de machine wordt gestart.

Verstevigingspray

Verstevigingspray geeft fijne, los geweven materialen extra steun. Onder de stof moet altijd een extra laagje vlies worden gebruikt.

- > Spuit verstevigingspray op de stof.
- > Laat de stof goed drogen en strijk deze eventueel met het strijkijzer droog.

Plakvlies

Plakvlies is in verschillende diktes verkrijgbaar. Het is raadzaam om plakvlies te gebruiken dat gemakkelijk kan worden verwijderd. Plakvlies is geschikt voor alle stoffen die snel vervormen, bijvoorbeeld rekbare stoffen zoals tricot of jersey.

- > Strijk het vlies met een warm strijkijzer op de achterkant van de stof.

Zelfklevend vlies

Zelfklevend vlies is geschikt voor stoffen zoals jersey en zijde en borduurprojecten die niet in een borduurraam kunnen worden gespannen.

- > Span het vlies in het borduurraam, zodat de papieren kant naar boven ligt.
- > Scheur het papier met een schaar in om het bij het gedeelte, dat in het borduurraam komt te liggen, te kunnen verwijderen.
- > Leg de stof op de zelfklevende kant van het vlies en druk hem vast.
- > Verwijder lijmrestjes voordat de machine wordt gestart.

Wateroplosbaar vlies



Span bij vrijstaand borduurwerk 1 - 3 lagen wateroplosbaar vlies in het borduurraam. Omdat het motief niet op stof wordt geborduurd, blijft uiteindelijk alleen het met garen geborduurde motief over. De borduurmotieven moeten in ieder geval met korte steken zijn verbonden, anders laten de afzonderlijke motieven los uit het complete borduurmotief.

Wateroplosbaar borduurvlies is geschikt voor dunne stoffen, waarbij andere steunstoffen zouden doorschijnen, en voor kantborduurwerk. De steunstof kan na het borduren met water worden uitgewassen. De steunstof beschermt hoogpolige stoffen, zodat bijvoorbeeld de lusjes van badstof niet worden beschadigd. Met dit materiaal wordt vermeden, dat het garen in de stof zinkt of dat lusjes tussen het borduurwerk doorsteken.

- > Leg het borduurvlies op de achterkant van de stof.
- > Fixeer het borduurvlies indien nodig met plakspray.
- > Verstevig hoogpolige stoffen aan de goede kant ook met de passende steunstof en rijg deze eventueel met een paar steekjes vast.
- > Span alle lagen samen in het borduurraam.
- > Was het borduurmotief na het borduren uit en leg dit plat neer om te drogen.

Borduurraam voorbereiden

Het borduurraam bestaat uit een buiten- en binnenraam. Bij elk borduurraam hoort een passende borduursjabloon. Het borduurbereik wordt door een raster met vierkantjes van 1 cm aangegeven. Het middelpunt en de hoekpunten van de middellijnen zijn van gaatjes voorzien. De gewenste markeringen kunnen op het materiaal worden overgebracht.

- > Markeer het middelpunt van het borduurmotief met een wateroplosbare stift op de stof.

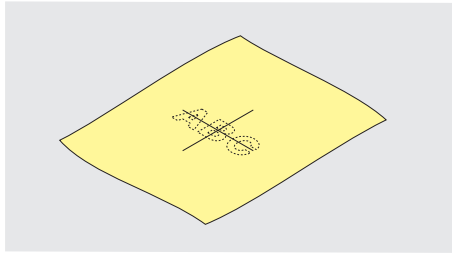

- > Maak het buitenste borduurraam los.
- > Neem het binnenraam weg.
- > Let erop, dat de pijlmarkeringen op beide ramen bij het monteren op elkaar afgestemd zijn.
- > Bevestig de borduursjabloonhouder.
- > Leg de borduursjabloon zodanig in het binnenraam, dat de naam BERNINA aan de voorkant bij de pijlmarkering ligt.

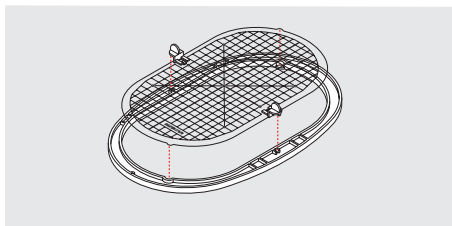

- > Leg de stof onder het binnenraam.
- > Zorg ervoor, dat het middelpunt van het borduurmotief en het middelpunt van de borduursjabloon op elkaar liggen.
- > Leg de stof en het binnenraam zodanig op het buitenraam, dat de pijlmarkeringen van de beide ramen op elkaar afgestemd zijn.

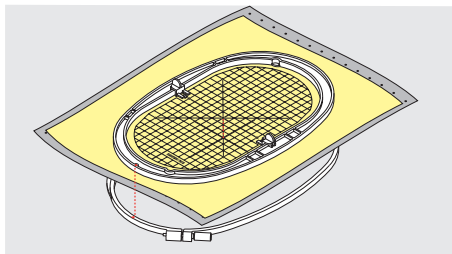

- > Duw de beide ramen in elkaar, maar let erop, dat de stof niet verschuift.
- > Span de stof strak in het borduurraam.
- > Draai de sluiting vast.
- > Neem de borduursjabloonhouder met behulp van de sjabloonhouder uit het borduurraam.
- > Wanneer u het binnenraam in het buitenraam duwt, zorg er dan voor dat het binnenraam inclusief stof tot 1 mm naar onderen uitsteekt om geen krassen te maken op de vrije arm.

Borduurraam bevestigen

- > Zet de naald omhoog.
- > Zet de borduurvoet omhoog.
- > Houd het borduurraam met de goede kant van de stof naar boven en de borduurraamkoppeling naar links vast.
- > Schuif het borduurraam onder de borduurvoet.
- > Druk de knoppen (1) van de koppeling naar elkaar toe.
- > Houd het borduurraam (2) boven de koppeling van de borduurarm.
- > Druk het borduurraam naar beneden tot het vastzit.

- > Laat de knoppen (1) los.

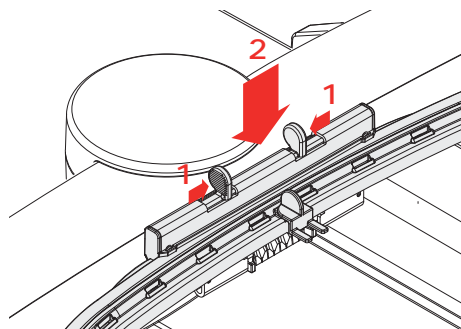

- > Druk de knoppen van de koppeling naar elkaar toe om het borduurraam te verwijderen.
- > Neem het borduurraam weg.



Overzicht borduurfuncties



- | | |
|---|------------------------|
| 1 «Borduurraam ten opzichte van de naald centreren» | 4 «Rooster aan/uit» |
| 2 «Borduurraam naar achteren verplaatsen» | 5 «Motiefmidden» |
| 3 «Borduurraam naar links verplaatsen» | 6 «Virtuele plaatsing» |



Borduurraam ten opzichte van de naald centreren

Als de naald in de buurt van het borduurraam staat, kan de bovendraad gemakkelijker worden ingeregend wanneer het borduurraam wordt verschoven.



-  > Tik op «Borduurraamweergave/Borduurraamselectie».
-  > Tik op «Borduurraam ten opzichte van de naald centreren».
- > Rijg de bovendraad in.
-  > Druk op de toets «Start/Stop» om het borduurraam naar de laatste positie terug te zetten.

Borduurraam naar achteren verschuiven

Om de onderdraadspoel gemakkelijker te kunnen verwisselen, is het raadzaam het borduurraam voor het inrijgen naar achteren te verschuiven. Op deze wijze kan het grijperdeksel gemakkelijker worden geopend.

-  > Tik op «Borduurraamweergave/Borduurraamselectie».
-  > Tik op «Borduurraam naar achteren verplaatsen».
- > Rijg de onderdraad in. (zie pagina 41)
-  > Druk op de toets «Start/Stop» om het borduurraam naar de laatste positie terug te zetten. Evt. eventueel terug.

Borduurarm naar links verschuiven

-  > Tik op «Borduurraamweergave/Borduurraamselectie».
- > Borduurraam verwijderen.
-  > Tik op «Borduurraam naar links verplaatsen».
- Er verschijnt een animatie «Borduurraam verwijderen».
-  > Tik op «Bevestigen».
- De borduurring beweegt naar links naar de parkeerpositie.



Rooster aan/uit

Door de weergave van het middelpunt van het borduurraam en het raster met hulplijnen kan het borduurmotief nauwkeuriger worden geplaatst.

-  > Tik op «Borduurraamweergave/Borduurraamselectie».
- > Tik op «Rooster aan/uit» om het middelpunt van het borduurraam op de display weer te geven.
- > Tik opnieuw op «Rooster aan/uit» om het raster met de hulplijnen weer te geven.
- > Tik opnieuw op «Rooster aan/uit» op het middelpunt van het raam en het raster met de hulplijnen te verbergen.

Middelpunt borduurmotief

Het borduurraam wordt zodanig gepositioneerd dat de naald zich precies boven het middelpunt van het motief of boven het begin van het motief bevindt.



-  > Tik op «Borduurraamweergave/Borduurraamselectie».
-  > Tik op «Motiefmidden» om het borduurraam zodanig te positioneren dat de naald zich precies boven het middelpunt van het motief bevindt.
- > Tik opnieuw op «Motiefmidden» om het borduurraam zodanig te positioneren dat de naald zich precies boven het begin van het motief bevindt.

Borduurraam virtueel plaatsen

Het borduurraam wordt bij herplaatsing van het borduurmotief automatisch naar de nieuwe positie gezet. Daarom is het symbool «Virtuele plaatsing» automatisch actief en wordt het geel omlijnd wanneer een borduurraam is bevestigd.

Voorwaarde:

- Borduurraam is bevestigd.

-  > Tik op «Borduurraamweergave/Borduurraamselectie».
-  > Tik op «Virtuele plaatsing» om de automatische verplaatsing van het borduurraam bij herplaatsing van het borduurmotief uit te schakelen.
- «Virtuele plaatsing» heeft geen gele omlijning.
- > Tik opnieuw op «Virtuele plaatsing» om de automatische verplaatsing van het borduurraam bij herplaatsing van het borduurmotief in te schakelen.

3 Setup-programma

3.1 Borduurinstellingen

Bovendraadspanning instellen

Wijzigingen van de bovendraadspanning in het setup-programma hebben invloed op alle borduurmotieven.



> Tik op «Setup-programma».



> Tik op «Borduurinstellingen».



> Tik op «Bovendraadspanning instellen».
> Stel de bovendraadspanning in.

Maximale borduursnelheid instellen

Met deze functie kan de maximale snelheid gereduceerd worden.



> Tik op «Setup-programma».



> Tik op «Borduurinstellingen».



> Tik op «Maximale borduursnelheid».
> Stel de maximale snelheid in.

Borduurmotief centreren of in de originele positie openen

Bij het openen van borduurmotieven op de machine worden deze altijd in het borduurraam gecentreerd. Als u wilt dat borduurmotieven worden geopend op de originele positie (zoals bepaald door de BERNINA borduursoftware), schakelt u de functie «Borduurmotief centreren» in.



> Tik op «Setup-programma».



> Tik op «Borduurinstellingen».



> Tik op «Borduurmotief centreren».



> Tik op de schakelaar.
– Een verplaatst en in deze positie opgeslagen borduurmotief wordt bij het selecteren in de opgeslagen positie geopend.



> Tik opnieuw op de schakelaar.
– Het borduurmotief wordt in het borduurraam gecentreerd.

Borduurraam afstellen

De borduurraamafstelling houdt in, dat de naald op het midden van het borduurraam wordt afgestemd.

Voorwaarde:

- De borduurmodule is aangesloten en het borduurraam met de juiste borduursjabloon is bevestigd.



> Tik op «Setup-programma».



> Tik op «Borduurinstellingen».



> Tik op «Borduurraam afstellen».



> Tik op «Wissen» (1) om de huidige uitlijning te verwijderen.

> Zet de naald met behulp van de pijltoetsen op de display precies in het midden.



Stofdikte instellen

Als de stof, bijvoorbeeld bij badstof dikker is dan 4 mm, kunt u beste 7,5 mm of 10 mm selecteren. Hoe dikker de stof, des te langzamer borduurt de machine. Bij het uitschakelen van de machine wordt de basisinstelling van 4 mm hersteld.



> Tik op «Setup-programma».



> Tik op «Borduurinstellingen».



> Tik op «Stofdikte instellen».

> Kies de stofdikte.

Garenverwijdering in-/uitschakelen

Om het draadeinde na het afsnijden naar boven en uit de stof te trekken, moet de functie worden ingeschakeld. Bij borduurmotieven met lange steken is het raadzaam de functie garenverwijdering uit te schakelen. Als de afstand tussen naaivoet en borduurraam te klein is, wordt de functie niet uitgevoerd.



> Tik op «Setup-programma».



> Tik op «Borduurinstellingen».



> Tik op «Garenverwijdering».



> Garenverwijdering in-/uitschakelen.







Afhechtsteken instellen

Borduurmotieven zijn met of zonder afhechtsteken geprogrammeerd. Als een borduurmotief geprogrammeerde afhechtsteken heeft, worden deze genaaid. Als borduurmotieven met afhechtsteken zijn geprogrammeerd, kunnen de afhechtsteken met behulp van de BERNINA borduursoftware worden verwijderd.

De machine herkent het als er geen afhechtsteken zijn geprogrammeerd en voegt deze toe. Als u geen afhechtsteken wilt, kunt u deze uitschakelen.



> Tik op «Setup-programma».



-  > Tik op «Borduurstellingen».
-  > Tik op «Afhechtsteken».
-  > Als u de afhechtsteken aan het begin wilt uitschakelen, deactiveert u de schakelaar bovenaan.
 - Als een borduurmotief geen geprogrammeerde afhechtsteken heeft, worden geen afhechtsteken genaaid.
-  > Als u de afhechtsteken aan het begin wilt inschakelen, activeert u de schakelaar bovenaan.
 - Als een borduurmotief geen geprogrammeerde afhechtsteken heeft, worden afhechtsteken toegevoegd en genaaid.
-  > Als u de afhechtsteken aan het begin wilt uitschakelen, deactiveert u de schakelaar onderin.
 - Als een borduurmotief geen geprogrammeerde afhechtsteken heeft, worden geen afhechtsteken genaaid.
-  > Als u de afhechtsteken aan het einde wilt uitschakelen, activeert u de schakelaar onderin.
 - Als een borduurmotief geen geprogrammeerde afhechtsteken heeft, worden afhechtsteken toegevoegd en genaaid.

Automatisch afsnijden van de draad instellen

De instellingen voor het afsnijden van het garen kunnen individueel worden aangepast. Schakel het afsnijden van de draad na het verwisselen van een garencolor uit (1) of pas de lengte van de sprongsteek aan (3). De machine zal de sprongsteken vanaf de ingestelde lengte afsnijden. Stel eerst in op welke lengte de verbindingsteken moeten worden afgesneden en selecteer vervolgens de steek.



De lengte van de sprongsteek kan van 1 mm tot 15 mm worden ingesteld, de basisinstelling ligt bij 6 mm. Dit betekent, dat alle verbindingsteken die langer dan 6 mm zijn, automatisch worden afgesneden. Als de waarde op 1 mm wordt ingesteld, wordt de draad vaker afgesneden, de borduurtijd wordt langer en aan de onderkant van de stof zijn meer losse draadjes zichtbaar mits bovendien de functie Draadverwijdering is geactiveerd. Aan de bovenkant van de stof zijn dan geen of uitsluitend zeer korte sprongsteken zichtbaar, wat een prachtig borduurresultaat tot gevolg heeft. Het is vooral raadzaam om bij het borduren van tekst het afsnijden naar 1 mm te reduceren, omdat hierbij vaak vele korte sprongsteken ontstaan. Wanneer beide kanten van het borduurmotief zichtbaar zijn kan het van voordeel zijn om de lengte van het afsnijden niet te zeer te verminderen, zodat aan de onderkant niet te veel losse draadjes zitten, die tijdens het borduurproces worden vastgenaaid en moeilijk te verwijderen zijn.

-  > Tik op «Setup-programma».
-  > Tik op «Borduurstellingen».
-  > Tik op «Instellingen voor afsnijden van de draad».



-  > Tik op de schakelaar bovenaan de display (1) om het automatisch afsnijden van de draad vóór het wisselen van de draad uit te schakelen.



> Tik op «Controlefuncties».



- > Tik op de schakelaar onderaan de display om de onderdraadcontrole uit te schakelen.
- > Tik opnieuw op de schakelaar om de onderdraadcontrole in te schakelen.

3.4 Geluid instellen

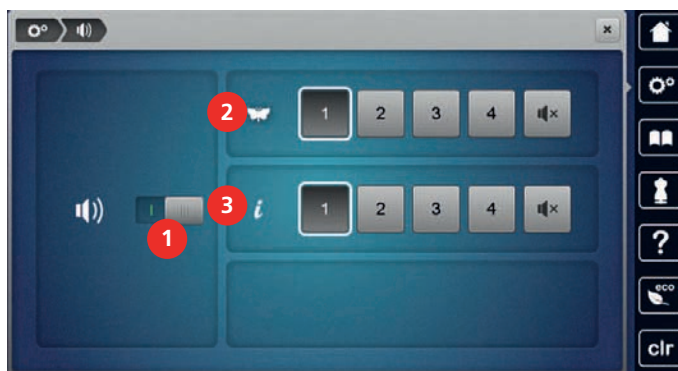

> Tik op «Setup-programma».



- > Tik op «Signaalinstellingen».
- > Tik op schakelaar (1) om alle geluiden in of uit te schakelen.



> Tik in gebied (2) op «Signalen in-/uitschakelen» om het geluid bij selectie van een borduurpatroon uit te schakelen.

> Tik in gebied (2) op «1 – 4» om het geluid bij selectie van een borduurpatroon in te schakelen.



> Tik in gebied (3) op «Signalen in-/uitschakelen» om het geluid bij selectie van een functie uit te schakelen.

> Tik in gebied (3) op «1 – 4» om het geluid bij selectie van een functie in te schakelen.

3.5 Machine-instellingen

Taal kiezen

Als de klant dat wil, kan de gebruikersinterface op de gewenste taal worden ingesteld. BERNINA geeft klanten keuze uit een scala aan internationale talen. Bij firmware updates worden eventueel nieuwe talen voor de gebruikersinterface ter beschikking gesteld.



> Tik op «Setup-programma».



> Tik op «Machine-instellingen».



- > Tik op «Taalkeuze».
- > Kies de taal.

Helderheid beeldscherm instellen

De helderheid van de display kan naar wens worden ingesteld.



> Tik op «Setup-programma».



> Tik op «Machine-instellingen».



- > Tik op «Displayinstellingen».
- > Stel de helderheid van de display in het bovenste gebied van de display in.

Naailicht instellen

De helderheid van het naailicht kan naar wens worden ingesteld.



> Tik op «Setup-programma».



> Tik op «Machine-instellingen».



> Tik op «Displayinstellingen».

> Stel de helderheid van het naailicht in het onderste gebied van de display in.



> Tik op de schakelaar om het naailicht uit te schakelen.

> Tik opnieuw op de schakelaar om het naailicht in te schakelen.

Beeldscherm kalibreren

Meer informatie hierover vindt u in het hoofdstuk Storingen oplossen. (zie pagina 89)



> Tik op «Setup-programma».



> Tik op «Machine-instellingen».



> Tik op «Display kalibreren».

> Tik met de beeldschermpen na elkaar op de kruisen.

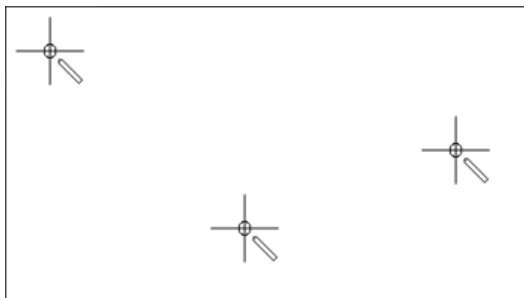

Naar de basisinstellingen terugzetten

ATTENTIE: Bij deze functie worden alle individueel opgeslagen instellingen gewist.



> Tik op «Setup-programma».



> Tik op «Machine-instellingen».



> Tik op «Fabrieksinstellingen».



> Tik op «Basisinstelling voor borduren», bevestig en start de machine opnieuw.

Persoonlijke gegevens wissen



> Tik op «Setup-programma».



> Tik op «Machine-instellingen».



> Tik op «Fabrieksinstellingen».



> Tik op «Persoonlijke borduurmotieven verwijderen» en bevestig.

Borduurmotieven op de BERNINA USB-stick wissen

- > Bevestig de BERNINA USB-stick in de USB-aansluiting van de machine.
- > Tik op «Setup-programma».



- > Tik op «Machine-instellingen».



- > Tik op «Fabrieksinstellingen».



- > Tik op «USB-stick verwijderen» en bevestig.

Borduurmodule verpakken

Om de borduurmodule in de originele verpakking te kunnen opbergen, moet de borduurarm eerst in de pakpositie worden gezet, zodat deze niet met de hand verschoven hoeft te worden.

Voorwaarde:

- Borduurmodule is op de machine aangesloten.



- > Tik op «Setup-programma».



- > Tik op «Machine-instellingen».



- > Tik op «Service/update».



- > Tik op «Pakpositie».
- > Volg de aanwijzingen op de display.

Totaal aantal steken controleren

Het totaal aantal steken van de machine, alsmede het aantal steken sinds de laatste door de BERNINA vakhandel uitgevoerde servicebeurt, worden weergegeven.



- > Tik op «Setup-programma».



- > Tik op «Machine-instellingen».



- > Tik op «Informatie».



- > Tik op «Machinegegevens».

Dealergegevens invoeren

De contactgegevens van uw BERNINA dealer kunnen worden ingevoerd.



- > Tik op «Setup-programma».



- > Tik op «Machine-instellingen».



- > Tik op «Informatie».

4 Systeeminstellingen

4.1 Tutorial openen

De Tutorial geeft informatie en uitleg over verschillende thema's met betrekking tot borduren.



- > Tik op «Tutorial».
- > Kies het onderwerp waarover u informatie wilt bekijken.

4.2 Borduurgids openen

De borduurgids geeft advies met betrekking tot borduurprojecten. Na het invoeren van het gewenste borduurproject en de stof wordt bijvoorbeeld advies over de geschikte naald en de passende borduurvoet gegeven.



- > Tik op «Borduurgids».
- > Selecteer een borduurproject.
- > Selecteer een stof waarop het project geborduurd moet worden.



- > Tik op «Bevestigen».
- Als u al een borduurmotief hebt geselecteerd, verschijnt een waarschuwing dat dit wordt vervangen.

4.3 Help openen

> Venster in de display openen waarvoor hulp nodig is.



- > Tik op «Help» om de Help-modus te starten.
- > Tik op het symbool op de display waarbij u hulp nodig heeft.

4.4 eco-modus toepassen

Als de machine gedurende langere tijd niet wordt gebruikt, kan de eco-modus worden ingeschakeld. De zuinige modus dient tegelijk als kinderslot. Op de display kan niets worden geactiveerd en de machine kan niet worden gestart.



- > Tik op «Eco-modus» om de zuinige modus te starten.
 - De display wordt uitgeschakeld. Het stroomverbruik wordt gereduceerd en het naailicht wordt uitgeschakeld.
- > Tik opnieuw op «Eco-modus» om de zuinige modus uit te schakelen.

4.5 Met «clr» alle wijzigingen verwerpen

Alle gewijzigde motieven kunt u naar de basisinstelling terugzetten zodat de wijzigingen ongedaan worden gemaakt. Uitzondering zijn opgeslagen motieven die in het eigen geheugen zijn opgeslagen, evenals controlefuncties.



- > Tik op «Instellingen verwijderen».

5 Creatief borduren

5.1 Overzicht borduren

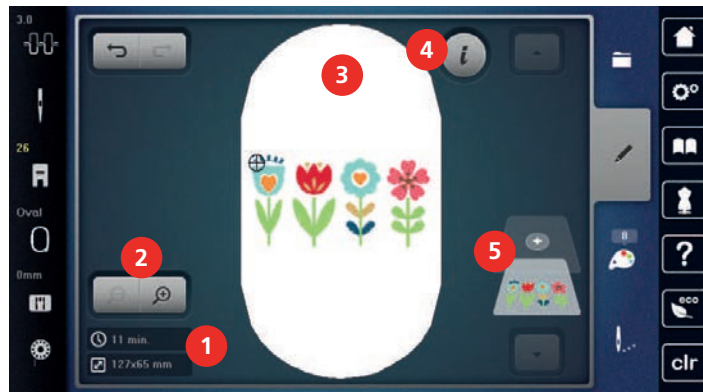

- | | | | |
|---|--|---|-------------------------------------|
| 1 | Borduurtijd/borduurmotiefgrootte | 4 | «i-dialogo» |
| 2 | Afbeelding borduurmotief vergroten, verkleinen | 5 | Borduurmotiefniveaus en verplaatsen |
| 3 | Borduurbaar oppervlak | | |

5.2 Borduurmotief selecteren en wisselen



- > Tik op «Keuze».



- > Tik op «Borduurmotief laden».
- > Selecteer een nieuw borduurmotief.

5.3 Borduurtijd en borduurmotiefgrootte controleren

In het keuzemenu «Bewerken» wordt linksonder (1) de geschatte borduurtijd in minuten alsmede de breedte en hoogte van het borduurmotief in millimeter weergegeven.

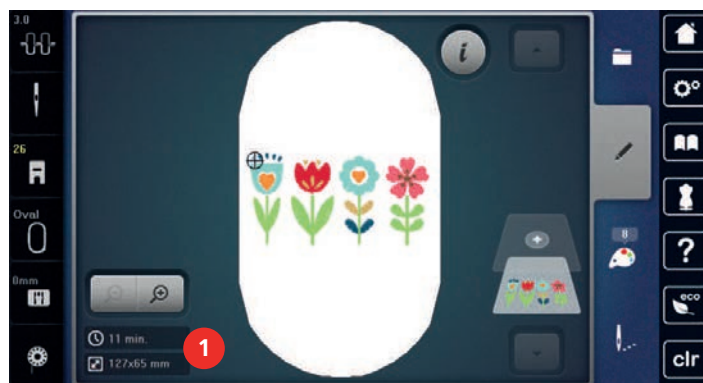

5.4 Snelheid regelen

Met de snelheidsregelaar kan de snelheid traploos worden aangepast.

- > Verschuif de snelheidsregelaar naar links om de snelheid te verlagen.
- > Verschuif de snelheidsregelaar naar rechts om de snelheid te verhogen.

5.5 Borduurmotief bewerken

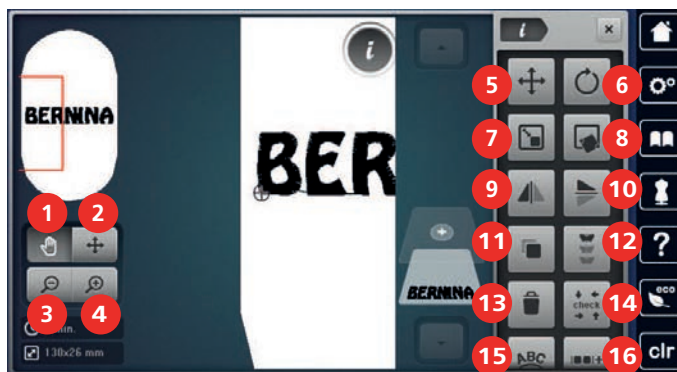

Overzicht borduurmotief bewerken



- | | | | |
|---|-----------------------------|----|---|
| 1 | «Weergave verplaatsen» | 10 | «Spiegelen boven/onder» |
| 2 | «Borduurmotief verplaatsen» | 11 | «Dupliceren» |
| 3 | «Weergave verkleinen» | 12 | «Sierranden borduren» |
| 4 | «Weergave vergroten» | 13 | «Borduurmotief wissen» |
| 5 | «Borduurmotief verplaatsen» | 14 | «Borduurmotiefgrootte controleren» |
| 6 | «Borduurmotief draaien» | 15 | «WordArt»
(actief na tekstinvoer) |
| 7 | «Motiefgrootte wijzigen» | 16 | «Borduurmotieven groeperen» |
| 8 | «Precisieplaatsing» | 17 | «Volgorde van de combinatie van
borduurmotieven wijzigen»
(wordt door scrollen zichtbaar) |
| 9 | «Spiegelbeeld links/rechts» | 18 | «Steeksoort/borduurdichtheid wijzigen»
(wordt door scrollen zichtbaar) |

Voorbeeld borduurmotief vergroten

Het voorbeeld van het borduurmotief kan worden vergroot. Bovendien kan het voorbeeld zonder of met wijziging van de borduurpositie worden aangepast.

- > Selecteer een borduurmotief.
-  > Tik op «Weergave vergroten» om het voorbeeld van het borduurmotief te bewerken.
-  > Tik 1 tot 4x op «Weergave vergroten» om het voorbeeld van het borduurmotief telkens met een stap te vergroten.
-  > Tik 1 tot 4x op «Weergave verkleinen» om naar de bewerkingsmodus terug te gaan.

Voorbeeld borduurmotief verkleinen



Het voorbeeld van het borduurmotief kan worden verkleind. Bovendien kan het voorbeeld zonder of met wijziging van de borduurpositie worden aangepast.

- > Selecteer een borduurmotief.
-  > Tik op «Weergave vergroten» om het voorbeeld van het borduurmotief te bewerken.
-  > Tik 1 – 4x op «Weergave verkleinen» om het vergrote voorbeeld van het borduurmotief telkens met een stap te verkleinen.

Voorbeeld borduurmotief verschuiven



Het voorbeeld van het borduurmotief kan worden verplaatst. Bovendien kan het voorbeeld zonder of met wijziging van de borduurpositie worden aangepast.

- > Selecteer een borduurmotief.



-  > Tik op «Weergave vergroten» om «Weergave verplaatsen» in te schakelen.
 - «Weergave verplaatsen» is actief (donkergrijs).
- > Verschuif het voorbeeld van het borduurmotief.
 - De borduurpositie wordt niet gewijzigd.
-  > Tik op «Weergave verkleinen» om naar de bewerkingsmodus terug te gaan.

Borduurmotief als vergroot voorbeeld verplaatsen

Het voorbeeld van het borduurmotief kan worden verplaatst. Bovendien kan het voorbeeld zonder of met wijziging van de borduurpositie worden aangepast.

- > Selecteer een borduurmotief.
-  > Tik op «Weergave vergroten» om het symbool «Borduurmotief verplaatsen» weer te geven.
-  > Tik op «Borduurmotief verplaatsen».
 - Het symbool wordt donkergrijs.
- > Verschuif het voorbeeld van het borduurmotief.
 - De borduurpositie wordt gewijzigd.
-  > Tik op «Weergave verkleinen» om naar de bewerkingsmodus terug te gaan.

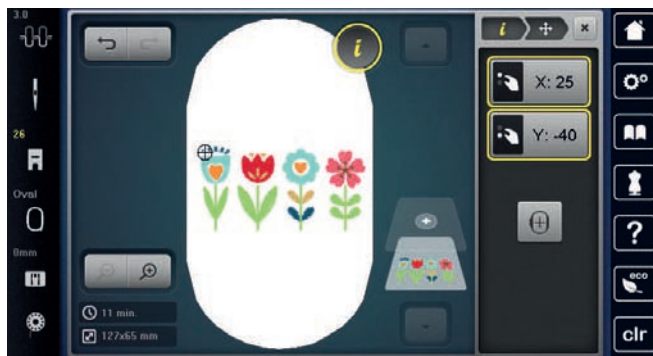

Borduurmotief verschuiven

- > Selecteer een borduurmotief.
-  > Tik op «i-dialoog».
-  > Tik op «Borduurmotief verplaatsen».
 - > Draai de «Multifunctionele knop boven» om het borduurmotief horizontaal in stapjes van 1/10 mm te verplaatsen.
 - > Draai de «Multifunctionele knop onder» om het borduurmotief verticaal in stapjes van 1/10 mm te verplaatsen. U kunt ook op het borduurmotief tikken, dit ingedrukt houden en het borduurmotief naar eigen inzicht verplaatsen.
 - De verplaatsing wordt in de geel omliggende symbolen weergegeven.



-  > Tik op «Motief centreren».
 - Het borduurmotief wordt weer naar het midden van het borduurraam verplaatst.

Borduurmotief draaien

- > Selecteer een borduurmotief.
-  > Tik op «i-dialoog».
-  > Tik op «Borduurmotief draaien».
 - > Draai de «Multifunctionele knop boven» of de «Multifunctionele knop onder» naar rechts om het borduurmotief met de wijzers van de klok mee te draaien.
 - > Draai de «Multifunctionele knop boven» of de «Multifunctionele knop onder» naar links om het borduurmotief tegen de wijzers van de klok in te draaien.
-  > Tik op «Borduurmotief +90° draaien» om het borduurmotief in stappen van 90° te draaien.

Borduurmotief proportioneel veranderen



Voor een optimale borduurkwaliteit is het raadzaam om de grootte van het borduurmotief met maximaal 20% te wijzigen.

Als de grootte van het borduurmotief met meer dan 20% moet worden gewijzigd, moet het borduurmotief in een afzonderlijk softwareprogramma worden aangepast en opnieuw op de machine worden geladen.



- > Selecteer een borduurmotief.
- > Tik op «i-dialog».



- > Tik op «Motiefgrootte wijzigen».



- > Als «Properties behouden» geen witte omlijning heeft, tikt u op «Properties behouden».
 - «Properties behouden» heeft een witte omlijning.



- > Draai de «Multifunctionele knop boven/onder» naar rechts om het borduurmotief te vergroten.
- > Draai de «Multifunctionele knop boven/onder» naar links om het borduurmotief te verkleinen.

Borduurmotiefgrootte niet proportioneel veranderen



Voor een optimale borduurkwaliteit is het raadzaam om de grootte van het borduurmotief met maximaal 20% te wijzigen.

Als de grootte van het borduurmotief met meer dan 20% moet worden gewijzigd, moet het borduurmotief in een afzonderlijk softwareprogramma worden aangepast en opnieuw op de machine worden geladen.



- > Selecteer een borduurmotief.
- > Tik op «i-dialog».



- > Tik op «Motiefgrootte wijzigen».



> Tik op «i-dialog».



> Tik op «Steeksoort/borduurdichtheid wijzigen».



> Stel de borduurdichtheid (1) in.

Borduurmotiefgrootte en -positie controleren

Nu kan worden gecontroleerd of het motief op de beoogde positie/plaats op de stof past. Punten die buiten het borduurraam liggen, worden niet meegenomen.

> Selecteer een motief.

> Tik op «i-dialog».



> Tik op «Borduurmotiefgrootte controleren».

- Het borduurraam wordt verplaatst totdat de naald op de plaats staat die in de display wordt weergegeven.

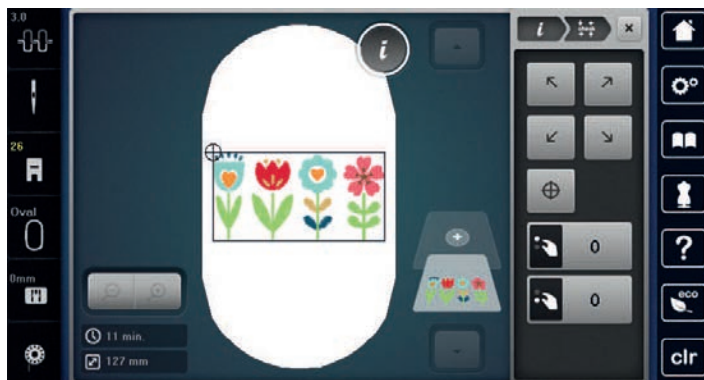

> Tik op een van de pijlen om de gewenste hoek van het motief te selecteren.

- Het borduurraam wordt verplaatst totdat de naald op de plaats staat die op de display wordt weergegeven. Als de plaats van het motief nog niet goed is, kunt u met de "Multifunctionele knop boven/onder" de plaats wijzigen en de positie van alle motieven opnieuw controleren.



> Tik op «Motiefmidden» om de naald naar het midden van het motief te verplaatsen.





> Draai de knop «Multifunctionele knop boven» om het motief horizontaal te spiegelen.

> Draai de knop «Multifunctionele knop onder» om het motief verticaal te spiegelen.

Sierranden borduren

Voor het borduren van een sierrand is het handig om gebruik te maken van het Mega-borduurraam (optionele accessoire) of Maxi-borduurraam (optionele accessoire). Het project hoeft dan niet zo vaak opnieuw in het borduurraam te worden gespannen. Het is raadzaam om hulpijnen op het materiaal te tekenen en om de sjabloon bij het inspannen te gebruiken. De hulpijnen moeten parallel ten opzichte van de lijnen op de sjabloon lopen. In het volgende voorbeeld wordt het meegeleverde raam gebruikt.

> Selecteer een motief.

-  > Tik op «i-dialog».
-  > Tik op «Sierranden borduren».
 - Het motief wordt met het optimale aantal, passend bij het borduurraam, gedupliceerd.
 - De referentiepunten, noodzakelijk voor het opnieuw inspannen van de stof, worden toegevoegd.
- > Voeg met behulp van de pijlsymbolen (1) eventueel verdere referentiepunten toe.
- > Tik op «Min»/«Plus» (2) om het aantal borduurpatronen in te stellen.
- > Tik op «Min»/«Plus» (3) om de afstand tussen de borduurpatronen in te stellen.
-  > Tik op «Grootte van borduurpatroon aanpassen aan raam» (4) om alle borduurpatronen automatisch in het borduurraam in te passen.
-  > Tik op «Bevestigen».

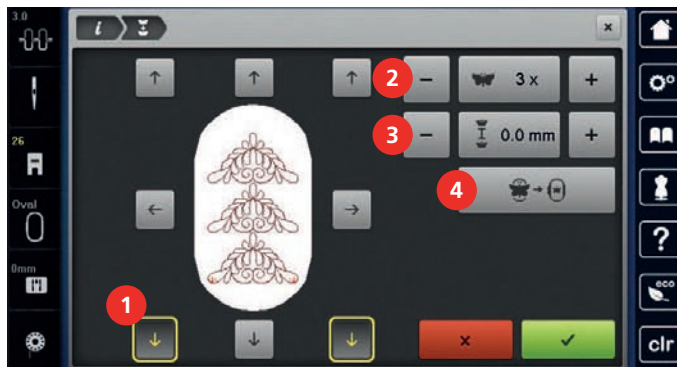

-  > Tik op «i-dialog».
-  > Tik op «Borduren».
-  > Druk op de toets «Start/Stop» en borduur de sierrand.
 - Het motief moet volledig worden geborduurd.

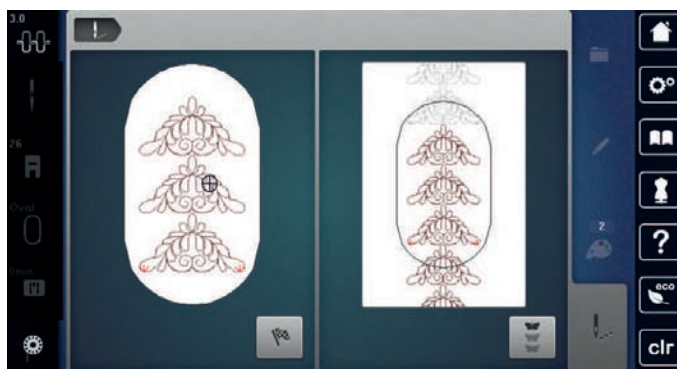

-  > Tik op «Sierranden borduren» wanneer de referentiepunten zijn geborduurd.
 - Een animatie toont, dat de stof opnieuw in het borduurraam moet worden gespannen.

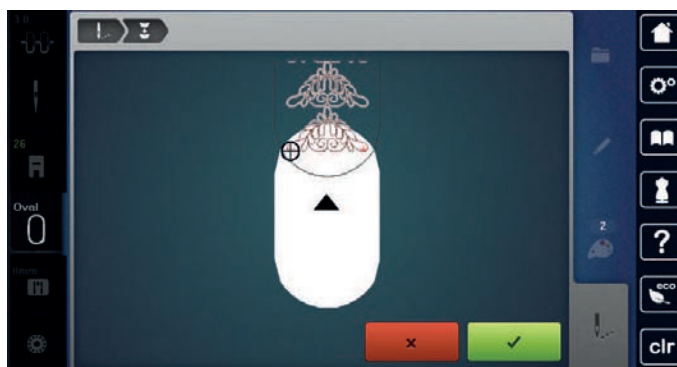

- > Verwijder het borduurraam en span de stof opnieuw in, zodat de geborduurde referentiepunten in het bovenste borduurbereik liggen en de referentiepunten minstens 3 cm (1.18 inch) vanaf de bovenste rand van het borduurraam liggen.
- > Borduurraam bevestigen.
- ✓ > Tik op «Bevestigen».
 - Het borduurraam wordt automatisch dicht bij het referentiepunt gezet.
 - Het symbool «AUTO» is geactiveerd en het borduurraam wordt automatisch verplaatst naar het laatste referentiepunt.
- > Bepaal met de pijlsymbolen aan welke kant van het motief het volgende referentiepunt moet worden geplaatst.
- > Draai «Multifunctionele knop boven» of «Multifunctionele knop onder» om het borduurraam nauwkeurig te positioneren.

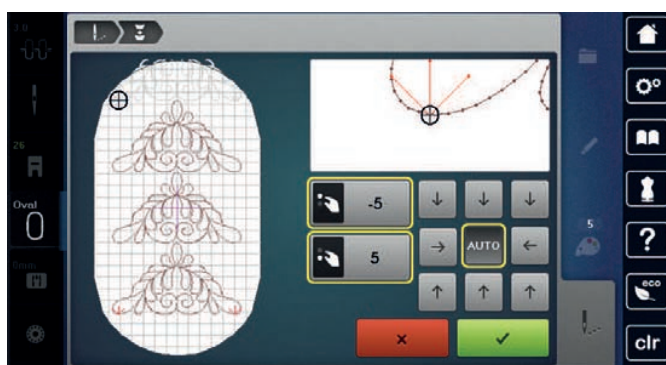

- ✓ > Tik op «Bevestigen».
- ⏻ > Druk op de toets «Start/Stop» en ga door met borduren.
- > Herhaal deze stappen tot de gewenste lengte van de sierrand is bereikt.

Borduurmotief dupliceren

- > Selecteer een borduurmotief.
- > Tik op «i-dialog».
- 📄 > Tik op «Dupliceren».
 - Het borduurmotief (1) wordt geduceerd (2).

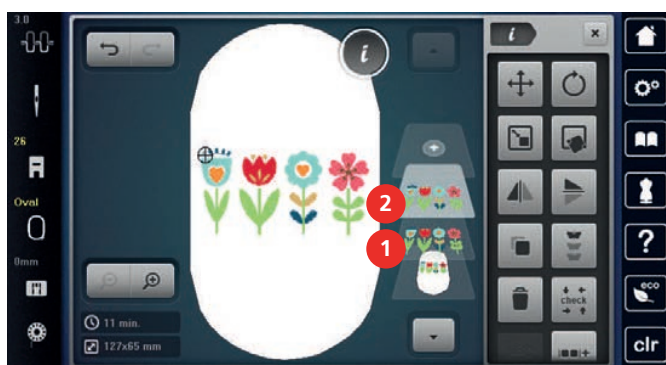

Borduurmotief wissen

Actief borduurmotief wordt gewist.

- > Selecteer een borduurmotief.
- > Tik op «i-dialog».
- 🗑️ > Tik op «Wissen».

Volgorde van de borduurmotiefcombinatie wijzigen

De volgorde van borduurmotieven in de combinatie van borduurmotieven kan worden gewijzigd.

Voorwaarde:

- De combinatie van borduurmotieven is gemaakt of de groepering van het motief is opgeheven.



> Tik op «i-dialog».



> Tik op «Volgorde van de combinatie van borduurmotieven wijzigen».

> Selecteer het gewenste borduurmotief en verplaats het naar de betreffende positie.

Invoer ongedaan maken

Alle ingevoerde instellingen kunnen stapsgewijs ongedaan worden gemaakt en precies zo opnieuw worden gedefinieerd.

Voorwaarde:

- Er is een borduurpatroon geselecteerd en er zijn wijzigingen doorgevoerd.



> Tik op «Invoer ongedaan maken» om de laatste ingevoerde instelling ongedaan te maken.

> Tik meerdere keren op «Invoer ongedaan maken» om de laatste ingevoerde instellingen stuk voor stuk ongedaan te maken.



> Tik op «Invoer herhalen» om de laatste ingevoerde instelling opnieuw te definiëren.

> Tik meerdere keren op «Invoer herhalen» om de laatste ingevoerde instellingen stuk voor stuk opnieuw te definiëren.

Borduurmotief groeperen

Borduurmotieven kunnen aan een groep worden toegevoegd of uit de groep worden verwijderd. Gegroepeerde borduurmotieven kunnen net als een borduurmotief worden bewerkt.

De volgorde van borduurmotieven in de groep kan worden gewijzigd. (zie pagina 67)

Als de groepering van een borduurmotief is opgeheven, dat wil zeggen als het borduurmotief in verschillende elementen/kleuren is opgesplitst, worden de kleuren, als het motief opnieuw wordt gegroepeerd, niet meer samengevoegd. Bij alfabetten moet eerst de lengte van de sprongsteken in het setup-programma op 1 worden gezet. Dan werkt het opheffen van de groep bij alle letters.

- > Maak een combinatie van borduurmotieven.
- > Selecteer een borduurmotief (1) in de combinatie.

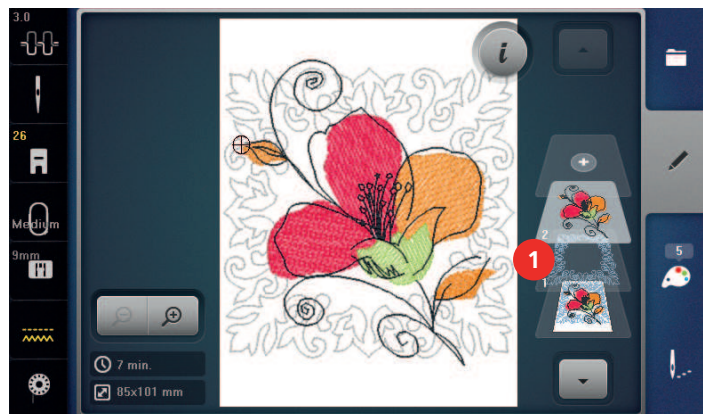

> Tik op «i-dialog».



> Tik op «Borduurmotieven groeperen».



- > Tik op «Groeperen».
 - Het borduurmotief boven het geselecteerde motief wordt aan de groep toegevoegd.



- > Selecteer een borduurmotiefgroep.
- > Tik op «Groep opheffen».
 - De groepering wordt opgeheven.

of

- > Maak een combinatie van borduurmotieven.
- > Selecteer alle borduurmotieven (2).

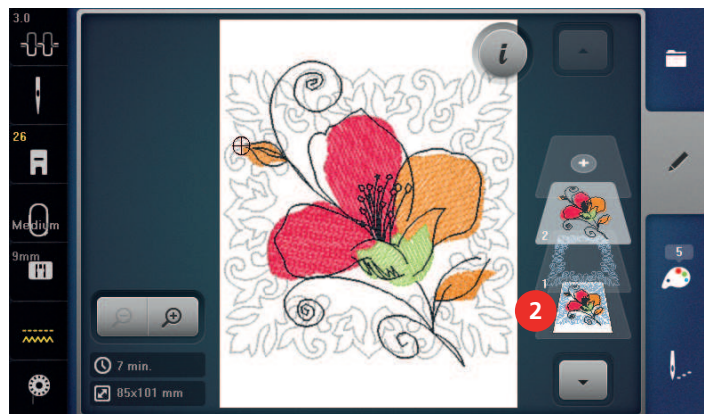

- > Tik op «i-dialog».



- > Tik op «Groeperen».
 - Alle borduurmotieven worden aan de groep toegevoegd.



- > Selecteer een borduurmotiefgroep.
- > Tik op «Groep opheffen».
 - De groepering wordt opgeheven.

5.6 Precisieplaatsing

Raster-precisieplaatsing

Met deze functie kunnen motieven op eenvoudige wijze exact op de stof worden geplaatst. De plaatsingspunten kunnen op het raster worden geprogrammeerd.

Voorwaarde:

- Twee willekeurige punten van het motief zijn met kleermakerskrijt of een wateroplosbare textielstift op de stof gemarkeerd. Het gedeelte of de plek waar het motief geplaatst moet worden, is duidelijk herkenbaar.
- Het gebruikte borduurraam is geselecteerd.



- > Selecteer een motief.
- > Tik op «i-dialog».



- > Tik op «Precisieplaatsing».



- > Tik op «Rasterprecisieplaatsing».
 - Het motief bevat een raster met negen verschillende lokalisatie-/plaatsingspunten.
- > Selecteer de gewenste plaatsingspunt waarop het motief moet worden gericht.
 - De punt krijgt een andere kleur.
- > Draai de «Multifunctionele knop boven» of de «Multifunctionele knop onder» naar links of rechts om de naald boven de overeenkomstige markering op de stof te zetten.

SET

- > Tik op «Set» om de gewijzigde positie te bevestigen.
 - De punt krijgt een andere kleur en wordt vastgelegd.
- > Selecteer de tweede plaatsingspunt van het motief.
- > Draai de «Multifunctionele knop boven» of de «Multifunctionele knop onder» naar links of rechts om de naald boven de overeenkomstige markering op de stof te zetten.

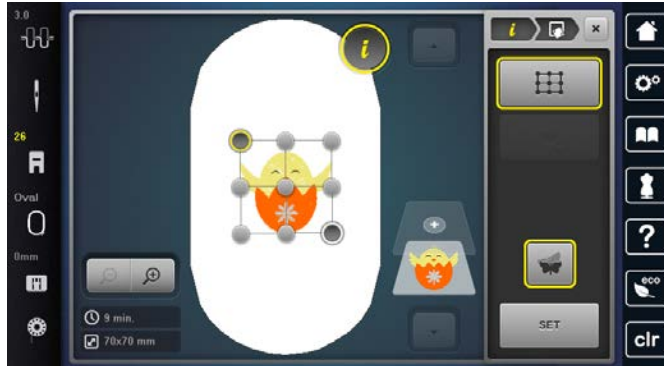

- > Tik op «Set» om de gewijzigde positie te bevestigen.
 - De punt krijgt een andere kleur en wordt vastgelegd. Het motief wordt overeenkomstig aangepast.



- > Tik op «Precisieplaatsing terugzetten» om de waarden terug te zetten naar de basisinstelling.

Vrije precisieplaatsing

Met deze functie kunnen motieven op eenvoudige wijze exact op de stof worden geplaatst. De punten kunnen naar eigen inzicht binnen het motief worden geplaatst.

Voorwaarde:

- Twee willekeurige punten van het motief zijn met kleermakerskrijt of een wateroplosbare textielstift op de stof gemarkeerd. Het gedeelte of de plek waar het motief geplaatst moet worden, is duidelijk herkenbaar.
- Het gebruikte borduurraam is geselecteerd.

- > Selecteer een motief.
- > Tik op «i-dialog».



- > Tik op «Precisieplaatsing».



- > Tik op «Vrije precisieplaatsing».
- > Bepaal een willekeurig punt binnen het motief.
 - De plaatsingspunt wordt weergegeven.
- > Draai de «Multifunctionele knop boven» of de «Multifunctionele knop onder» naar links of rechts om de naald boven de overeenkomstige markering op de stof te zetten.

SET

- > Tik op «Set» om de gewijzigde positie te bevestigen.
 - De punt krijgt een andere kleur en wordt vastgelegd.
- > Selecteer de tweede plaatsingspunt van het motief.

- > Draai de «Multifunctionele knop boven» of de «Multifunctionele knop onder» naar links of rechts om de naald boven de overeenkomstige markering op de stof te zetten.



- > Tik op «Set» om de gewijzigde positie te bevestigen.
 - De punt krijgt een andere kleur en wordt vastgelegd. Het motief wordt overeenkomstig aangepast.
- > Tik op «Precisieplaatsing terugzetten» om de waarden terug te zetten naar de basisinstelling.



5.7 Borduurmotieven combineren

Borduurmotieven combineren

In de combinatiemodus kunnen verschillende borduurmotieven worden gecombineerd.

- > Selecteer een borduurmotief.
- > Tik op «Borduurmotief toevoegen».

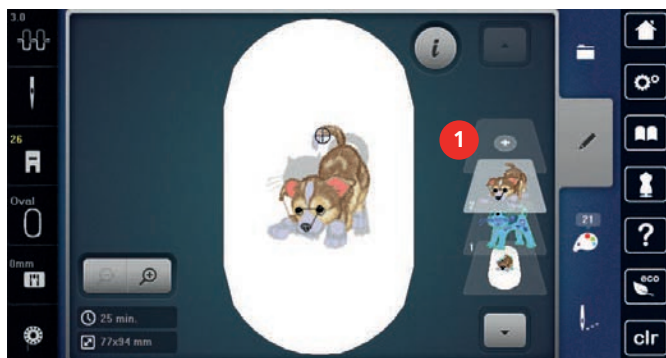

- > Selecteer nog een borduurmotief.

Afzonderlijk borduurmotief wissen

Voorwaarde:

- Er is een combinatie van borduurmotieven gemaakt.
- > Tik op het gewenste borduurmotief bij het borduurmotiefniveau (1), houd ingedrukt en schuif naar buiten.
 - Er wordt een nieuw venster geopend.

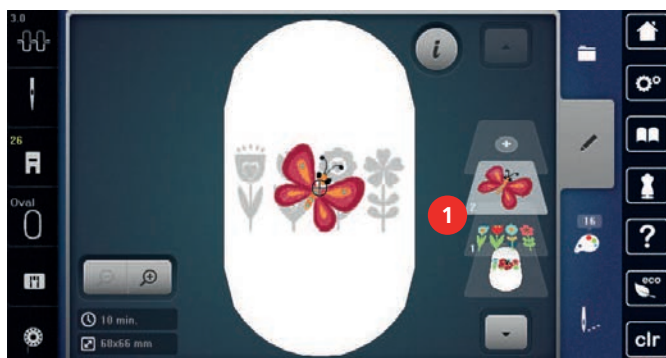

- > Tik op «Bevestigen» om het geselecteerde borduurmotief te verwijderen.

Borduurmotief dupliceren

- > Selecteer een borduurmotief.
- > Tik op «i-dialog».



- > Tik op «Dupliceren».
- Het borduurmotief (1) wordt gedupliceerd (2).

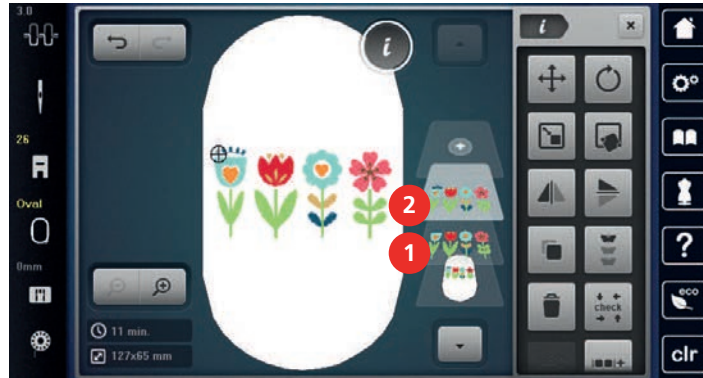

Combinatie dupliceren

Als een combinatie gedupliceerd wordt, kunnen de afzonderlijke borduurmotieven niet meer worden geselecteerd.

- > Selecteer een borduurmotief.
- > Tik op «Borduurmotief toevoegen».
- > Selecteer nog een borduurmotief.
- > Selecteer combinatie (1).



- > Tik op «i-dialog».



- > Tik op «Dupliceren».
- De combinatie wordt gedupliceerd (2).

5.8 Lettertekens combineren

Overzicht borduuralfabetten

Alfabet		Naam
ABC	A B C	Drifter
ABC	A B C	Childs Play
ABC		Victoria
ABC		Condensed Sans
ABC		Flare Serif
ABC		Deco block
<i>ABC</i>		Curly
ABC		Rounded Sans
<i>ABC</i>	<i>A B C</i>	Anniversary
ABC		Bamboo
<i>ABC</i>		Lisa
<i>ABC</i>		Zürich
ABC	A B C	Swiss Block
ABC		Quilt Block
ABC		Old English
АБВ	A Б B	Russian Textbook

Alfabet		Naam
ABC		Happy Times
ABC		Chicago

Tekst creëren



- | | | | |
|---|------------------|---|--------------------------------|
| 1 | Invoerveld | 5 | «Cijfers en wiskundige tekens» |
| 2 | «Wissen» | 6 | «Speciale tekens» |
| 3 | «Hoofdletters» | 7 | «Annuleren» |
| 4 | «Kleine letters» | 8 | «Bevestigen» |



Tekst wordt altijd in één kleur geborduurd. Als u afzonderlijke letters of woorden in een andere kleur wilt borduren, moet u de groepering opheffen.

Een woord kan binnen het borduurraam op een willekeurige positie worden geplaatst. Als het borduurmotief buiten het bereik van de steken is geplaatst, ziet u een rood kader om het borduurraam in de display. Met behulp van de borduurraamkeuze kan worden gecontroleerd of het borduurmotief met een ander borduurraam kan worden geborduurd. Als een tekst niet in een borduurraam past, kunt u bijvoorbeeld afzonderlijke woorden met elkaar combineren en onder elkaar plaatsen.



- > Selecteer «Alfabetten».
- > Selecteer een borduuralfabet.
- > Voer een tekst in en bevestig.

Tekst bewerken



- > Er is een tekst gemaakt.
- > Tik op «i-dialog».



- > Tik op «WordArt».
- > Draai de «Multifunctionele knop boven» om de afstand tussen de tekens in stapjes van millimeters te wijzigen.
- > Draai de «Multifunctionele knop onder» naar links of rechts om het lettertype naar boven of onder te vervormen.

5.9 Borduurmotiefkleuren veranderen

Overzicht kleuren veranderen



- | | | | |
|---|-------------------------------|---|-------------------------|
| 1 | «Kleurweergave» | 4 | «Garenmerk bepalen» |
| 2 | Voorbeeld geselecteerde kleur | 5 | «Kleur/merk veranderen» |
| 3 | «Kleurenwiel» | 6 | «Kleurinformatie» |

Kleuren veranderen



Tekst wordt altijd in één kleur geborduurd. Als u afzonderlijke letters of woorden in een andere kleur wilt borduren, moet u de groepering opheffen.



- > Selecteer een motief.
- > Tik op «Kleurinformatie».



- > Tik op «Kleur/merk veranderen» naast de kleur die u wilt wijzigen.



- > Tik op «Kleurkeuze door nummer» om een kleur te selecteren door invoer van het kleurnummer.
- > Selecteer de gewenste kleur.



- > Tik op «Kleurinformatie» om de geselecteerde kleur toe te passen.

Kleuren met de kleurencirkel wijzigen



- > Tik op «Kleurinformatie».
- > Tik op «Kleurenwiel» (1).

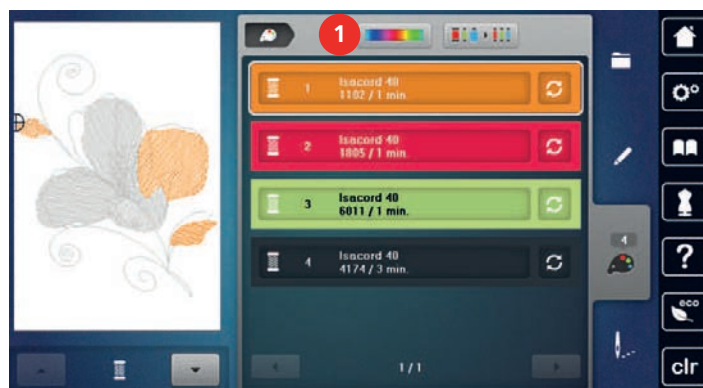

- > Draai knop (2) met de wijzers van de klok mee of tegen de wijzers van de klok in om de kleur van het borduurpatroon te wijzigen.

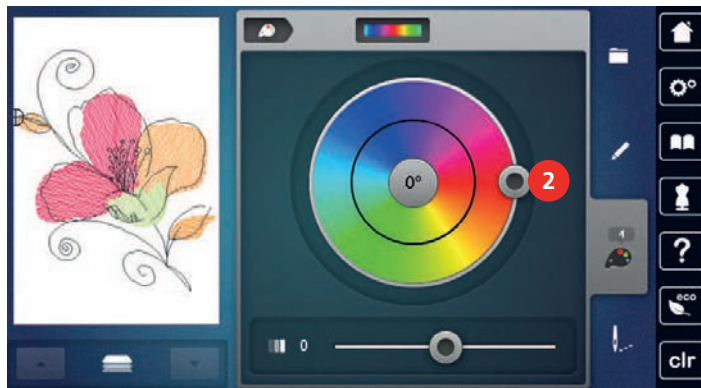

- > Tik op de waarde in het midden van de kleurencirkel om de wijzigingen ongedaan te maken.
- > Verplaats de schuifregelaar (3) om de helderheid van de kleuren te wijzigen.

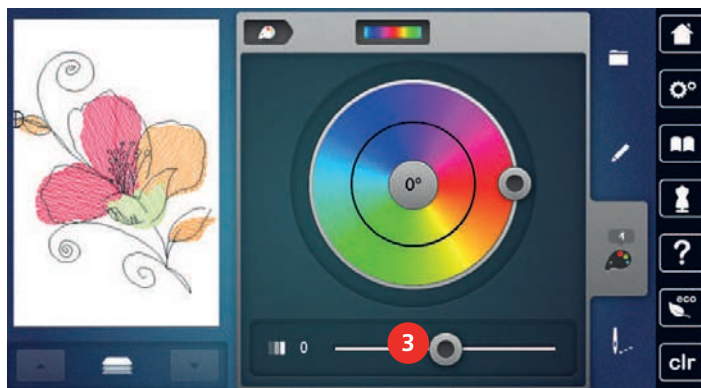

- > Tik op «Bewerken».
 - De instellingen worden toegepast en het borduurpatroon met de nieuwe kleuren is zichtbaar.

Garenmerk veranderen



- > Selecteer een borduurmotief.
- > Tik op «Kleurinformatie».



- > Tik op «Kleur/merk veranderen».
- > Scrol naar links en rechts om andere merken garens weer te geven.



- > Tik op «Garenmerk bepalen».
 - Alle garenkleuren van het geselecteerde borduurmotief worden naar het geselecteerde garenmerk gewijzigd.

5.10 Borduurmotief borduren

Overzicht borduurmenu



- | | |
|-----------------------------|---------------------------------------|
| 1 «Rijgen» | 5 «Kleurwisselingen verminderen» |
| 2 «Borduurraam verplaatsen» | 6 «Meerkleurig borduurmotief aan/uit» |
| 3 «Controle borduurverloop» | 7 «Sierranden borduren» |
| 4 «Sprongsteken afsnijden» | 8 «Kleurweergave» |

Rijgsteken toevoegen

De rijgsteken kunnen langs het borduurraam of langs het borduurmotief worden geborduurd. Hierdoor worden de stof en het borduurvlies beter gefixeerd.

- > Selecteer een borduurmotief.
- > Tik op «Borduren».



- > Tik op «Rijgen» om de rijgsteken langs het borduurmotief te maken.
- > Tik opnieuw op «Rijgen» om de rijgsteken langs het borduurmotief te maken.
- > Tik opnieuw op «Rijgen» om de rijgsteken uit te schakelen.

Borduurraam verschuiven

Als een borduurmotief zo groot is, dat de stof opnieuw moet worden ingespannen, kan het borduurmotief nog een keer worden verplaatst.

- > Selecteer een borduurmotief.
- > Tik op «Borduren».



- > Tik op «Borduurraam verplaatsen».
- > Draai de «Multifunctionele knop boven» om het borduurraam horizontaal te verplaatsen.
- > Draai de «Multifunctionele knop onder» om het borduurraam verticaal te verplaatsen.



- > Tik op «Borduren» in de navigatie om te instellingen toe te passen.

Borduurprocescontrole bij draadbreek

Als de draad breekt, kan met de functie controle borduurverloop de naald opnieuw in het motief worden gezet.

- > Selecteer een motief.
- > Tik op «Borduren».





- > Tik op «Sierranden borduren».

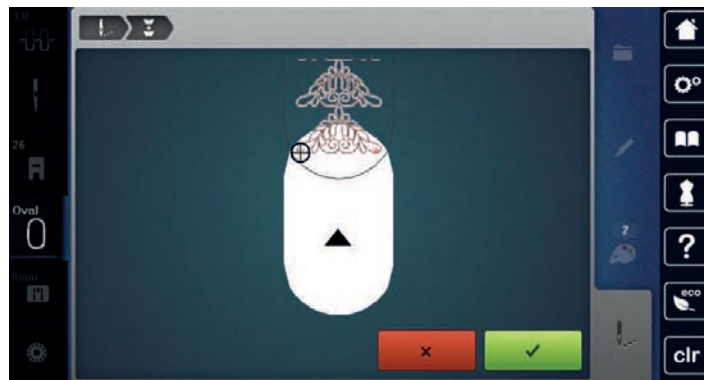

- > Verwijder het borduurraam en span de stof opnieuw in, zodat de geborduurde referentiepunten in het bovenste borduurbereik liggen en de referentiepunten minstens 3 cm (1.18 inch) vanaf de bovenste rand van het borduurraam liggen.
- > Borduurraam bevestigen.
 - > Tik op «Bevestigen».
 - Het borduurraam wordt automatisch dicht bij de laatste steek gezet.
 - Het symbool «AUTO» is geactiveerd en het borduurraam wordt automatisch verplaatst naar het laatste referentiepunt.
- > Bepaal met de pijlsymbolen aan welke kant van het motief het volgende referentiepunt moet worden geplaatst.
- > Draai de «Multifunctionele knop boven» of de «Multifunctionele knop onder» om het borduurraam nauwkeurig te positioneren.

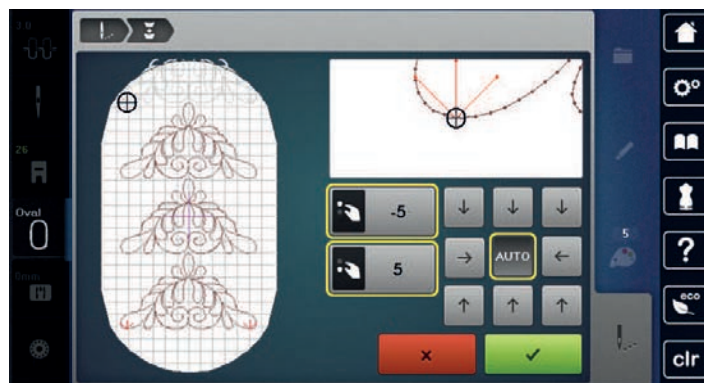

- > Tik op «Bevestigen».



- > Druk op de toets «Start/Stop» en ga door met borduren.
- > Herhaal deze stappen tot de gewenste lengte van de sierrand is bereikt.

Kleurweergave

Elke kleur van een borduurmotief kan afzonderlijk worden geselecteerd. Het borduurraam verplaatst zich vervolgens naar de eerste steek van de actieve kleur. De actieve kleur kan zo ook afzonderlijk of in een andere volgorde worden geborduurd.



- > Selecteer een borduurmotief.
- > Tik op «Borduren».
- > Scrol omhoog en omlaag om de volgende of vorige kleur van het borduurmotief te selecteren.

5.11 Vrije arm-borduren

Vrije arm borduren betekent het borduren van rondgesloten delen die tijdens het borduren om de vrije arm van de borduurmachine worden geplaatst. Deze methode wordt vaak gebruikt bij mouwen, broekspijpen of smalle rondgesloten delen van kledingstukken.



Een gesloten deel kan gemakkelijk over de vrije arm worden geschoven, mits voor het bevestigen of verwijderen van het borduurraam deze naar links in de parkeerpositie wordt gezet. Druk op de toets «Start/Stop» om het borduurraam vervolgens weer naar de borduurpositie te zetten.

Gebruik indien mogelijk een volle onderdraadspoel, omdat bij het verwisselen van het spoeltje het borduurraam verwijderd moet worden.

Borduurwerken kunnen eenvoudig en exact langs de rand tot een ring worden gesloten. Activeer de functie «Precisieplaatsing» in de bewerkingsmodus voorafgaand aan het uitwerken van het laatste borduurpatroon, na het inspannen van de stof. Gebruik subfunctie «Vrije precisieplaatsing» om het nog ontbrekende borduurpatroon precies in te voegen.

De beweegbaarheid van de borduurarm kan bij zeer smalle gesloten delen worden beperkt of belemmerd. Daarom is het belangrijk, dat het borduurraam tijdens het borduren gemakkelijk vooruit en achteruit kan bewegen. Een belemmering van de borduurarm door een gesloten deel dat te smal is, kan veroorzaken dat het motief niet correct wordt geborduurd en de stof wordt beschadigd.

Beweegbaarheid van de borduurarm controleren

Opmerking: Deactiveer bij smalle gesloten delen eventueel de functie garenverwijdering in het setup-programma.

- > Open het motief op de machine en bewerk dit zoals gewenst.
- > Markeer de plaats en de grootte van het motief op de stof.
- > Selecteer een zo klein mogelijk borduurraam.
- > Span de stof met het passende verstevigingsmateriaal in het borduurraam of plak deze vast, afhankelijk van de soort versteviging.
- > Schuif het gesloten deel zorgvuldig om de vrije arm van de machine en bevestig het borduurraam aan de koppeling van de borduurmodule.
- > Pas indien nodig de plaats van het motief aan.
- > Tik op «Borduurmotiefgrootte controleren».
- > Als de controle van de motiefgrootte succesvol was, kan met borduren worden gestart.



5.12 Borduurmotieven beheren

Overzicht borduurmotieven beheren

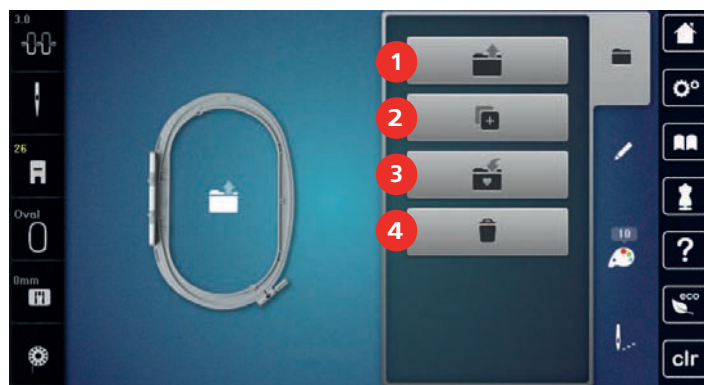

- | | | | |
|---|---------------------------|---|-------------------------|
| 1 | «Borduurmotief laden» | 3 | «Borduurmotief opslaan» |
| 2 | «Borduurmotief toevoegen» | 4 | «Borduurmotief wissen» |

Borduurmotieven in het persoonlijke geheugen opslaan

In de map «Borduurmotief opslaan» kunnen de gewenste en individueel gewijzigde borduurmotieven worden opgeslagen.

- > Selecteer een borduurmotief.
- > Bewerk het borduurmotief.



> Tik op «Keuze».



> Tik op «Borduurmotief opslaan».
– Het borduurmotief dat moet worden opgeslagen, is geel omlijnd.



– «Borduurmachine» is actief.



> Tik op «Bevestigen».

Borduurmotief op de BERNINA USB-stick opslaan

> Selecteer een borduurmotief.
> Bewerk het borduurmotief.



> Tik op «Keuze».



> Tik op «Borduurmotief opslaan».
– Het borduurmotief dat moet worden opgeslagen, is geel omlijnd.

> Bevestig de BERNINA USB-stick (optioneel accessoire) in de USB-aansluiting van de machine.



> Tik op «USB-stick».



> Tik op «Bevestigen».

Borduurmotief in het persoonlijke geheugen vervangen

> Selecteer een borduurmotief.
> Bewerk het borduurmotief.



> Tik op «Keuze».



> Tik op «Borduurmotief opslaan».
– Het borduurmotief dat moet worden opgeslagen, is geel omlijnd.



– «Borduurmachine» is actief.

> Selecteer het borduurmotief dat u wilt vervangen.



> Tik op «Bevestigen».

Borduurmotief op een BERNINA USB-stick vervangen

> Selecteer een borduurmotief.
> Bewerk het borduurmotief.



> Tik op «Keuze».



> Tik op «Borduurmotief opslaan».
– Het borduurmotief dat moet worden opgeslagen, is geel omlijnd.

> Bevestig de BERNINA USB-stick (optioneel accessoire) in de USB-aansluiting van de machine.



> Tik op «USB-stick».
> Selecteer het borduurmotief dat u wilt vervangen.



> Tik op «Bevestigen».

Borduurmotief uit het persoonlijke geheugen oproepen



> Tik op «Keuze».



> Tik op «Borduurmotief laden».







> Selecteer «Persoonlijke borduurmotieven».
> Selecteer een borduurmotief.

6 Borduren

6.1 Borduren met de toets «Start/Stop»

Bij stroomuitval wordt het borduurproces onderbroken. Wanneer de machine opnieuw wordt gestart, gaat deze naar de laatst geborduurde positie.

- 
 > Druk op de toets «Start/Stop» totdat de borduurmachine start.
 - Alle motiefdelen van de geselecteerde kleur worden gebordurd.
 - De borduurmachine stopt aan het einde automatisch.
 - Beide draden worden automatisch afgesneden.
 - De borduurmachine schakelt automatisch naar de volgende kleur om.
- 
 > Verwissel de bovendraadkleur.
- 
 > Druk op de toets «Start/Stop» om te borduren met de nieuwe kleur.
- 
 > Gebruik het symbool «Borduurproces beëindigen» (1) om het borduurproces na het borduren van het motief te beëindigen, of gebruik het symbool «Sierranden borduren» (2) om het motief opnieuw als sierrand te borduren.

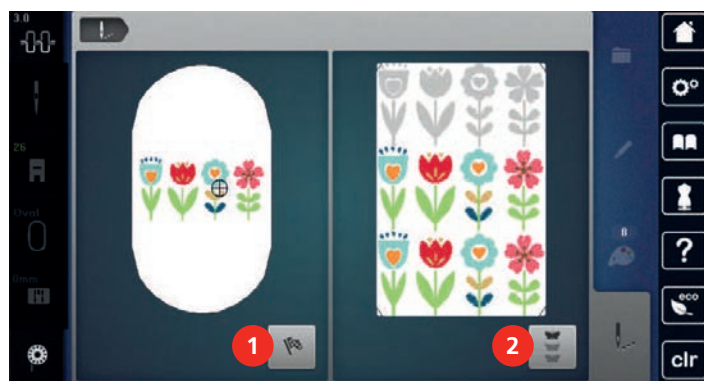



6.2 Borduursnelheid verhogen

Voor een optimale borduurkwaliteit wordt, afhankelijk van de borduurpositie, met een lagere snelheid gebordurd. U heeft de mogelijkheid tussen optimale en maximale snelheid te kiezen. Standaard = optimale snelheid. We wijzen u erop, dat een topkwaliteit van het motief wanneer dit bij maximale snelheid wordt gebordurd, niet gegarandeerd kan worden.

Door het uit- en inschakelen van de machine wordt de optimale borduursnelheid geactiveerd.

Voorwaarde:

- Het borduren is gestart.
- 
 > Tik op «Borduursnelheid».
 - De maximale snelheid wordt geactiveerd.
- 
 > Tik opnieuw op «Borduursnelheid».
 - De optimale snelheid wordt geactiveerd.

6.3 Bovendraadspanning instellen

Bij de selectie van het motief wordt de bovendraadspanning automatisch ingesteld.

De bovendraadspanning wordt in de BERNINA fabriek optimaal ingesteld en op de machine getest. Hiervoor wordt als boven- en onderdraad Metrosene-/Seralongaren nr. 100/2 (firma Mettler, Zwitserland) gebruikt.

Als ander borduurgaren wordt gebruikt, kunnen afwijkingen bij de bovendraadspanning ontstaan. Hierdoor wordt het noodzakelijk de bovendraadspanning individueel aan het borduurproject en het gewenste motief aan te passen.

Hoe hoger de bovendraadspanning is ingesteld, des te sterker wordt de bovendraad gespannen en de onderdraad wordt meer in de stof getrokken. Als de bovendraadspanning lager is, wordt de bovendraad minder sterk gespannen en de onderdraad minder in de stof getrokken.

7 Onderhoud en service

7.1 Firmware

Opgeslagen gegevens terughalen

Als persoonlijke gegevens en instellingen na een software-update niet beschikbaar zijn, kunnen deze achteraf weer naar de machine worden overgezet.



- > Plaats de USB-stick met de opgeslagen gegevens en instellingen in de USB-aansluiting van de machine.
- > Tik op «Home».



- > Tik op «Setup-programma».



- > Tik op «Machine-instellingen».



- > Tik op «Service/update».



- > Tik op «Firmware bijwerken».



- > Tik op «Gegevens laden».
- > Wacht totdat alle gegevens volledig zijn overgedragen.

LET OP

BERNINA USB-stick (speciaal accessoire) wordt te vroeg verwijderd

Opgeslagen gegevens worden niet overgebracht en de machine kan niet worden gebruikt.

- > BERNINA USB-stick (speciaal accessoire) pas verwijderen als de opgeslagen gegevens succesvol werden overgebracht.

- > USB-stick verwijderen.

Firmwareversie controleren

De firmware- en hardwareversies van de machine en de aangesloten borduurmodule worden weergegeven.



- > Tik op «Setup-programma».



- > Tik op «Machine-instellingen».



- > Tik op «Informatie».



- > Tik op «Machinegegevens».

Firmware bijwerken



De huidige firmware van de machine en een uitgebreide stapsgewijze instructie voor de updateprocedure kunt u downloaden van www.bernina.com. In het algemeen worden persoonlijke gegevens en instellingen bij een firmware-update automatisch overgenomen. Om veiligheidsredenen is het echter raadzaam om de gegevens en instellingen voor een firmware-update op de BERNINA USB-stick op te slaan. Als persoonlijke gegevens en instellingen bij een firmware-update verloren gaan, kunnen deze naderhand weer naar de machine worden overgebracht.

Voorwaarde:

- Accessoires zoals de borduurmodule of BSR-voet die op de machine zijn aangebracht, zijn verwijderd.

- > Steek de USB-stick met de nieuwe firmwareversie in de machine.
- > Tik op «Setup-programma».
- > Tik op «Machine-instellingen».
- > Tik op «Service/update».
- > Tik op «Firmware bijwerken».
- > Tik op «Update» om te starten met de update van de firmware.
 - Opmerking:** de update kan meerdere minuten duren. Tijdens de update moet u de machine niet uitschakelen en de USB-stick niet verwijderen.
 - De machine start opnieuw. Zodra de update is voltooid, verschijnt een melding.

7.2 Machine

Beeldscherm reinigen

- > Zet de machine uit en maak de display met een zacht, iets vochtig microvezeldoekje schoon.

Draadrestjes onder de steekplaat verwijderen



VOORZICHTIG

Elektrisch aangedreven componenten

Verwondingsgevaar aan de naald en grijper.

- > Zet de machine uit en trek de stekker uit het stopcontact.

Verwijder draadrestjes onder de steekplaat regelmatig.

- > Verwijder de naaivoet en de naald.
- > Verwijder de steekplaat.



- > Verwijder draadrestjes onder de steekplaat.

Grijper reinigen



VOORZICHTIG

Elektrisch aangedreven componenten

Verwondingsgevaar aan de naald en grijper.

- > Zet de machine uit en trek de stekker uit het stopcontact.

- > Open het grijperdeksel.
- > Verwijder de spoelhuls.

- > Druk de ontgrendelingshendel naar links.



- > Kantel de sluitbeugel met het zwarte grijperbaandeksel naar beneden.
- > Verwijder de grijper.

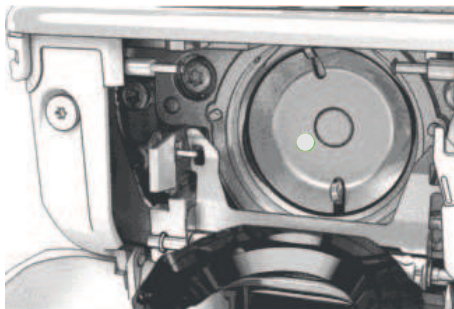

LET OP

Stof en restjes draad binnen in de machine

Beschadiging van mechanische en elektronische onderdelen.

- > Gebruik een kwastje of een zachte doek.
- > Gebruik geen spray met druklucht.

- > Reinig de grijperbaan met een kwastje of zachte doek. Gebruik daarbij geen scherpe voorwerpen.
- > Houd de grijper met twee vingers aan de stift in het midden vast.
- > Zet de grijper eerst met de onderkant schuin van boven naar beneden achter het grijperbaandeksel.
- > Plaats de grijper zodanig, dat de beide nokken bij de grijperdrijver in de overeenkomstige openingen van de grijper passen en de kleurige markering op de grijperdrijver door het gat in de grijper zichtbaar is.
- > Zet de grijper in.
 - De grijper is magnetisch en wordt in de juiste positie getrokken.
- > Sluit het grijperbaandeksel en de afsluitbeugel tot de ontgrendelingshendel vastklikt.
- > Draai ter controle aan het handwiel.
- > Zet de spoelhuls in.

Grijper oliën

Door smeren van de grijper kunt u ongewenste geluiden in het gebied van de grijper voorkomen. BERNINA raadt aan om de grijper op de volgende momenten te smeren:

- Voordat u de machine voor het eerst gebruikt
- Nadat u de machine langere tijd niet heeft gebruikt
- Bij intensief gebruik: dagelijks voordat u gaat naaien
- Als de melding "Machine oliën" wordt weergegeven
- Bij ongewenste geluiden in het gebied van de grijper

⚠ VOORZICHTIG

Elektrisch aangedreven componenten

Verwondingsgevaar aan de naald en grijper.

- > Zet de machine uit en trek de stekker uit het stopcontact.

- > Verwijder de spoelhuls.

- > Druk de ontgrendelingshendel naar links.



- > Kantel de sluitbeugel met het zwarte grijperbaandeksel naar beneden.
- > Verwijder de grijper.

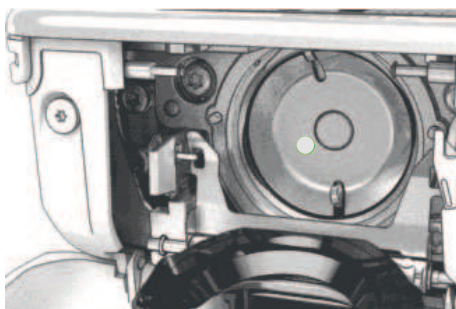

- > Reinig de grijperbaan met een kwastje of zachte doek. Gebruik daarbij geen scherpe voorwerpen.
- > Breng een druppeltje BERNINA naaimachine-olie op de grijperbaan aan.



- > Doe een druppeltje BERNINA naaimachine-olie in de beide oliereservoirs zodat de viltjes vochtig zijn. Zorg ervoor dat er geen olie terechtkomt op de rood gemarkeerde oppervlakken van de grijperhuls.



- > Houd de grijper met twee vingers aan de stift in het midden vast.
- > Zet de grijper eerst met de onderkant schuin van boven naar beneden achter het grijperbaandeksel.
- > Plaats de grijper zodanig, dat de beide nokken bij de grijperdrijver in de overeenkomstige openingen van de grijper passen en de grijze markering op de grijperdrijver door het gat in de grijper zichtbaar is.
- > Zet de grijper in.
 - De grijper is magnetisch en wordt in de juiste positie getrokken.
- > Sluit het grijperbaandeksel en de afsluitbeugel tot de ontgrendelingshendel vastklikt.
- > Draai ter controle aan het handwiel.
- > Zet de spoelhuls in.
- > Naai of borduur op een proeflapje.

Draadvanger reinigen



> Tik op «Setup-programma».



> Tik op «Machine-instellingen».



> Tik op «Service/update».







> Tik op «Draadvanger reinigen».



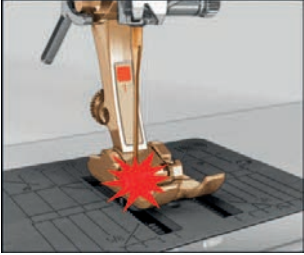

> Reinig de draadvanger volgens de aanwijzingen op de display.



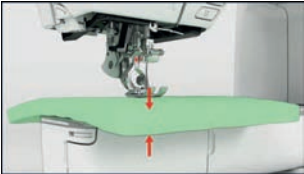

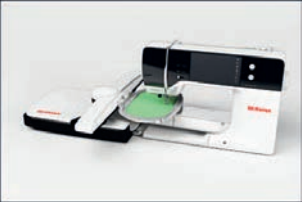
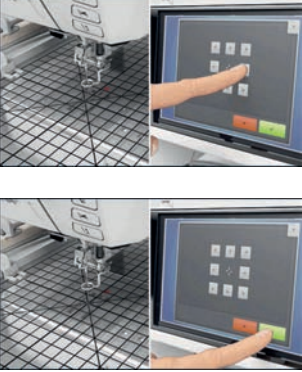
8 Fouten en storingen

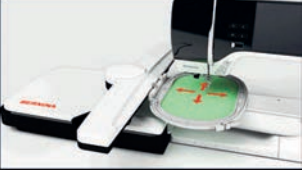
8.1 Foutmeldingen

Weergave op de display	Oorzaak	Oplossing
	Geselecteerde naald en steekplaat kunnen niet samen worden gebruikt.	<ul style="list-style-type: none"> > Naald verwisselen. > Steekplaat verwisselen.
	Naald staat niet in de hoogste stand.	<ul style="list-style-type: none"> > Met het handwiel de naaldstand instellen.
	Bovendraad is op.	<ul style="list-style-type: none"> > Opnieuw inrijgen.
	Bovendraad is gebroken.	<ul style="list-style-type: none"> > Opnieuw inrijgen.
	Onderdraad is op.	<ul style="list-style-type: none"> > Opnieuw inrijgen.
	Onderdraad is gebroken.	<ul style="list-style-type: none"> > Grijper reinigen. > Opnieuw inrijgen.
	Hoofdmotor loopt niet.	<ul style="list-style-type: none"> > Handwiel voorzichtig met de wijzers van de klok meedraaien totdat de naald omhoog staat. > Naaiproject verwijderen. Trek daarbij niet aan de stof of de draden. > Verwijder de steekplaat. > Draadresten verwijderen. > Grijper reinigen. > Grijper verwijderen en controleren of op de magnetische achterkant van de grijper geen afgebroken naaldpunten zitten. > Grijper correct inzetten.
	Stof onder de naaivoet is te dik.	<ul style="list-style-type: none"> > Minder dikke stof gebruiken.

Weergave op de display	Oorzaak	Oplossing
	<p>Door vibraties is het contact tussen de machine en de borduurmodule onderbroken.</p>	<ul style="list-style-type: none"> > Controleren of de borduurmodule en de machine op een stabiele, vlakke ondergrond staan. > Borduurmodule op de machine aansluiten.
	<p>Naaldstand komt niet overeen met het midden van het borduurraam.</p>	<ul style="list-style-type: none"> > Borduurraam afstellen.
	<p>Borduurmodule is niet bevestigd.</p>	<ul style="list-style-type: none"> > Borduurmodule op de machine aansluiten. > Contact opnemen met BERNINA dealer om de machine te laten controleren.
	<p>Borduurraam is niet bevestigd.</p>	<ul style="list-style-type: none"> > Borduurraam bevestigen.
	<p>Borduurraam is bevestigd.</p>	<ul style="list-style-type: none"> > Borduurraam verwijderen.
	<p>Beweging van het borduurraam volgt.</p>	<ul style="list-style-type: none"> > Tik op «Bevestigen».
	<p>Motief ligt gedeeltelijk buiten het borduurraam.</p>	<ul style="list-style-type: none"> > Motief opnieuw positioneren en opnieuw borduren.

Weergave op de display	Oorzaak	Oplossing
	Motief is te groot.	<ul style="list-style-type: none"> > Motief verkleinen. > Groter borduurraam bevestigen.
Te weinig ruimte op de BERNINA USB-stick (optioneel accessoire).	Onvoldoende ruimte op de BERNINA USB-stick (optioneel accessoire).	<ul style="list-style-type: none"> > Controleren of de BERNINA USB-stick (optioneel accessoire) wordt gebruikt. > Gegevens op de BERNINA USB-stick (optioneel accessoire) verwijderen.
Geen persoonlijke gegevens op de BERNINA USB-stick (optioneel accessoire).	Geen persoonlijke gegevens voor herstel op de BERNINA USB-stick (optioneel accessoire) beschikbaar.	> Controleren of de gegevens en instellingen op de BERNINA USB-stick (optioneel accessoire) zijn opgeslagen.
Herstel van persoonlijke gegevens is mislukt.	De firmware-update is succesvol uitgevoerd, maar de persoonlijke gegevens zijn niet hersteld.	<ul style="list-style-type: none"> > Controleren of de gegevens en instellingen op de BERNINA USB-stick zijn opgeslagen. > Opgeslagen gegevens naar de machine overzetten.
Geen BERNINA USB-stick geplaatst. Controleren of tijdens de gehele automatische update steeds dezelfde BERNINA USB-stick is geplaatst.	BERNINA USB-stick (optioneel accessoire) niet geplaatst.	> BERNINA USB-stick (optioneel accessoire) met voldoende vrije capaciteit gebruiken.
De update van de firmware is mislukt.	De nieuwe firmwareversie is niet op de USB-stick gevonden.	<ul style="list-style-type: none"> > Controleren of het gecomprimeerde ZIP-bestand voor de firmware-update is uitgepakt. > Controleren of de gegevens voor de firmware-update direct op de gegevensdrager en niet in een map op de USB-stick zijn opgeslagen. > Firmware bijwerken.
 	Machine moet gereinigd/geolied worden.	<ul style="list-style-type: none"> > Machine reinigen. > Machine smeren. <p>Belangrijke informatie met betrekking tot het smeren:</p> <ul style="list-style-type: none"> > Door te veel olie kunnen de stof en het garen vuil worden. > Na het oliën eerst een proeflapje maken.

Weergave op de display	Oorzaak	Oplossing
De automatische draadafsnijder (bij de draadvanger) moet gereinigd worden.	De draadvanger moet gereinigd worden. De melding verschijnt na het bereiken van 1000 snij-cycli elke keer als de machine wordt ingeschakeld.	<ul style="list-style-type: none"> > Tik op «Bevestigen». <ul style="list-style-type: none"> – De functie "Draadvanger reinigen" wordt weergegeven. > Reinig de draadvanger volgens de aanwijzingen op de display. <ul style="list-style-type: none"> – De teller voor de snij-cycli wordt teruggezet.
Het is tijd voor de periodieke servicebeurt. Neem contact op met uw BERNINA-dealer om een afspraak te maken.	<p>De machine moet een onderhoudsbeurt krijgen. De melding verschijnt nadat de geprogrammeerde service-interval is bereikt.</p> <p>Belangrijke informatie: Het regelmatig doorvoeren van de reinigings- en onderhoudswerkzaamheden zorgen ervoor, dat uw naaimachine feilloos functioneert en deze een lange levensduur heeft. Bij niet-naleving van dit advies is het mogelijk, dat uw machine minder lang en niet feilloos functioneert en de geldende garanteservice beperkt wordt. De kostenregeling voor onderhoudswerkzaamheden is per land verschillend. Uw BERNINA-dealer geeft u graag meer informatie.</p>	<ul style="list-style-type: none"> > Neem contact op met uw BERNINA dealer. > Melding door een druk op het symbool «ESC» tijdelijk verwijderen. <p>Nadat de melding voor de derde keer is verwijderd, wordt deze pas weer na het bereiken van de volgende service-interval getoond.</p>
#1000	De naaldinrijger zit vast.	<ul style="list-style-type: none"> > Schakel de machine uit. Duw de naaldinrijger omlaag en laat deze weer los. Zet de machine aan. > Contact opnemen met BERNINA dealer als fout blijft optreden.
#1001	De toets «Draadafsnijder» zit klem of is defect.	<ul style="list-style-type: none"> > Controleer of de toets vrij beweegt. > Contact opnemen met BERNINA dealer als fout blijft optreden.
#1003	De toets «Start/Stop» zit klem of is defect.	<ul style="list-style-type: none"> > Controleer of de toets vrij beweegt. > Contact opnemen met BERNINA dealer als fout blijft optreden.
#1004 #1005 #1010	De exacte oorzaak van de fout kan niet worden vastgesteld.	<ul style="list-style-type: none"> > Machine opnieuw starten. > Contact opnemen met BERNINA dealer als fout blijft optreden.

8.2 Storingen opheffen

Storing	Oorzaak	Oplossing
Onregelmatige steken	Bovendraad te strak/te los.	> Stel de bovendraadspanning in. > Afwikkeling van de garenklos controleren.
	Naald bot of krom.	> Naald verwisselen en ervoor zorgen dat een nieuwe BERNINA kwaliteitsnaald wordt gebruikt.
	Slechte naaldkwaliteit.	> Nieuwe BERNINA kwaliteitsnaald gebruiken.
	Slechte garenkwaliteit.	> Kwaliteitsgaren gebruiken.
	Verkeerde verhouding naald/garen.	> Naald aan de garendikte aanpassen.
	Verkeerd ingeregen.	> Opnieuw inrijgen.
Onregelmatige steken	Verkeerde spoelhuls gebruikt.	> Meegeleverde spoelhuls gebruiken.
Er worden steken overgeslagen	Verkeerde naald.	> Naalden van het naaldsysteem 130/705H gebruiken.
	Naald bot of krom.	> Naald verwisselen.
	Slechte naaldkwaliteit.	> Nieuwe BERNINA kwaliteitsnaald gebruiken.
	Naald verkeerd ingezet.	> Naald met de platte kant naar achteren in de naaldhouder schuiven tot hij niet verder kan en vastschroeven.
	Verkeerde naaldpunt.	> Naaldpunt aan het materiaal en de structuur van het borduurproject aanpassen.
Steekfouten	Draadresten tussen de draadspanningsschijven.	> Dun, dubbelgevouwen lapje (stofvouw gebruiken) een paar keer tussen de draadspanningsschijven door trekken.
	Verkeerd ingeregen.	> Opnieuw inrijgen.
	Draadresten onder de spoelhulsveer.	> Draadresten onder de veer verwijderen.

Storing	Oorzaak	Oplossing
Bovendraad gebroken	Verkeerde verhouding naald/ garen.	> Naald aan de garendikte aanpassen.
	Bovendraadspanning te hoog.	> Bovendraadspanning verlagen.
	Verkeerd ingeregen.	> Opnieuw inrijgen.
	Slechte garenkwaliteit.	> Kwaliteitsgaren gebruiken.
	Steekgat in de steekplaat of grijperpunt beschadigd.	> Contact opnemen met de BERNINA dealer om beschadigingen te laten verhelpen. > Steekplaat verwisselen.
	Garen bij draadhevel vastgeklemd.	> Met de speciale Torx schroevendraaier de schroef (1) uit de bovenkap verwijderen. > Bovenkap aan de onderkant voorzichtig naar voren trekken. > Bovenkap lichtjes naar voren klappen om deze te verwijderen. > Draadresten verwijderen. > Bovenkap bevestigen en schroef vastdraaien.
Onderdraad gebroken	Spoelhuls beschadigd.	> Spoelhuls vervangen.
	Steekgat in de steekplaat beschadigd.	> Contact opnemen met de BERNINA dealer om beschadigingen te laten verhelpen. > Steekplaat verwisselen.
	Naald bot of krom.	> Naald verwisselen.
Naaldbreuk	Naald verkeerd ingezet.	> Naald met de platte kant naar achteren in de naaldhouder schuiven tot hij niet verder kan en vastschroeven.
	Garen met knoopjes.	> Kwaliteitsgaren gebruiken.
Display reageert niet	Verkeerde kalibratiegegevens.	> Display opnieuw kalibreren. (zie pagina 55) > Wanneer de kalibratie niet kan worden geselecteerd in het setup-programma, machine opnieuw inschakelen en daarbij de toetsen «Motiefmidden» en «Precisieplaatsing» tegelijk ingedrukt houden.
	eco-modus geactiveerd.	> Tik op «Eco-modus».
Naald en steekplaat passen niet bij elkaar	Geselecteerde naald en steekplaat kunnen niet samen worden gebruikt.	> Naald verwisselen. > Steekplaat verwisselen.
Snelheid te laag	Ongunstige kamertemperatuur.	> Machine 1 uur voor naaibegin in een ruimte zetten die op kamertemperatuur is.
	Instellingen in het setup- programma.	> Snelheid in het setup-programma instellen. > Snelheidsregelaar instellen.



9 Opbergen en afvoeren

9.1 Machine opbergen

Het is raadzaam om de machine in de originele verpakking op te bergen. Als de machine in een koude ruimte wordt opgeborgen, moet deze ongeveer 1 uur voor gebruik in een ruimte op kamertemperatuur worden neergezet.

- > Zet de machine uit en trek de stekker uit het stopcontact.
- > Berg de machine niet buiten op.
- > Bescherm de machine tegen weersinvloeden.

9.2 Machine afvoeren

- > Machine reinigen.
- > Sorteer de bestanddelen naar werkstoffen en voer deze overeenkomstig de geldende richtlijnen af.



10 Technische gegevens

Beschrijving	Waarde	Eenheid
Maximale stofdikte	12,5 (0,49)	mm (in)
Naailicht	30	LED
Maximale snelheid	1000	Steken per minuut
Afmetingen zonder garenkloshouder (b x h x d)	522 x 358 x 214 (20,55 x 14,09 x 8,43)	mm (in)
Gewicht	13,5 (29,76)	kg (lb)
Energieverbruik	140	W
Invoerspanning	100 – 240	V
Beschermingsklasse (elektronica)	II	

11 Steekoverzicht

11.1 Overzicht borduurmotieven

Borduurmotief bewerken

Laat uw creativiteit de vrije loop. Er staat een veelvoud aan borduurmotieven ter beschikking.







































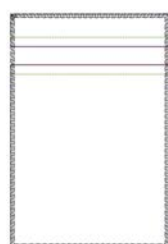

Als onder het nummer van een borduurmotief een van de volgende pictogrammen staat afgebeeld, vindt u meer informatie op

<https://www.bernina.com/specialeffects>.

















	Vrijstaand borduurwerk		PunchWork
	Engels borduurwerk		Koordborduurwerk
	Franjeborduurwerk		Projecten in het borduurraam
	Applicatie		Puffy letters
	CutWork		Quilten
	PaintWork		Trapunto
	CrystalWork		



Projecten

Uitvoerige borduurbeschrijvingen vindt u op www.bernina.com/7seriesdesigns.

 BE700701	 209 x 202 mm 8.2 x 7.9 inch	 10.796	 12604-02	 45 x 153 mm 1.8 x 6 inch	 10.924
1.  Isacord 40 0660 2.  Isacord 40 5500 3.  Isacord 40 3102		1.  Isacord 40 4610 2.  Isacord 40 4610 3.  Isacord 40 4531 4.  Isacord 40 4610 5.  Isacord 40 4740 6.  Isacord 40 0015 7.  Isacord 40 0800 8.  Isacord 40 1310 9.  Isacord 40 4610 10.  Isacord 40 4610		11.  Isacord 40 1310	
 12519-03	 108 x 161 mm 4.3 x 6.4 inch	 1.864	 19999-032	 90 x 143 mm 3.6 x 5.6 inch	 4.002
1.  Isacord 40 5832 2.  Isacord 40 1902 3.  Isacord 40 3355 4.  Isacord 40 0020		1.  Isacord 40 0020 2.  Isacord 40 0020 3.  Isacord 40 9302 4.  Isacord 40 1154 5.  Isacord 40 9302 6.  Isacord 40 0020			



Quiltmotieven

 Bd289	 202 x 201 mm 7.9 x 7.9 inch	 6.190	 Bd285	 202 x 201 mm 7.9 x 7.9 inch	 6.531
1.  Isacord 40 4625			1.  Isacord 40 1305		
 Bd288	 202 x 201 mm 7.9 x 7.9 inch	 5.806	 Bd292	 95 x 95 mm 3.7 x 3.7 inch	 3.036
1.  Isacord 40 0703			1.  Isacord 40 3332		
 Bd299	 94 x 95 mm 3.7 x 3.7 inch	 3.133	 Bd308	 95 x 94 mm 3.7 x 3.7 inch	 3.763
1.  Isacord 40 0700			1.  Isacord 40 1311		
 Bd413_48	 97 x 97 mm 3.8 x 3.8 inch	 4.124	 Bd837_48	 123 x 123 mm 4.9 x 4.9 inch	 1.629
1.  Isacord 40 5822			1.  Isacord 40 0138		
 12380-43	 123 x 123 mm 4.9 x 4.9 inch	 8.248	 12380-30	 89 x 96 mm 3.5 x 3.8 inch	 4.442
1.  Isacord 40 1543			1.  Isacord 40 1543		

12380-04  83 x 90 mm
3.3 x 3.5 inch  2.189 

1.  Isacord 40 1543



12380-08  89 x 89 mm
3.5 x 3.5 inch  2.725 



1.  Isacord 40 1543



12380-09  112 x 62 mm
4.4 x 2.4 inch  1.945 

1.  Isacord 40 1543



12380-22  110 x 61 mm
4.4 x 2.4 inch  2.487 



1.  Isacord 40 1543



12380-10  152 x 357 mm
6 x 14 inch  24.674 

1.  Isacord 40 1543



Bd796_48  47 x 173 mm
1.9 x 6.8 inch  521 

1.  Isacord 40 3654



Bd800_48  126 x 122 mm
5 x 4.8 inch  609 

1.  Isacord 40 3654

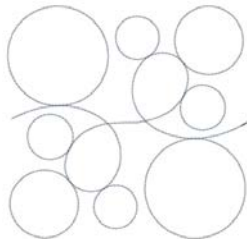

Bd801_48  122 x 122 mm
4.8 x 4.8 inch  594 

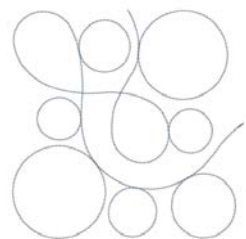

1.  Isacord 40 3654



Bd804_48  123 x 124 mm
4.8 x 4.9 inch  904 

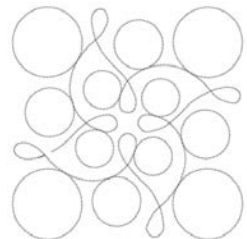

1.  Isacord 40 0111



Bd394_48  97 x 97 mm
3.8 x 3.8 inch  4.586 



1.  Isacord 40 3641



Bd412_48  89 x 53 mm
3.5 x 2.1 inch  1.427 

1.  Isacord 40 1335



Bd513_48  64 x 63 mm
2.5 x 2.5 inch  950 

1.  Isacord 40 1532



Bd514_48 64 x 63 mm 2.5 x 2.5 inch 926

1. Isacord 40 1352



Bd553_48 114 x 121 mm 4.5 x 4.8 inch 5.845

1. Isacord 40 2153

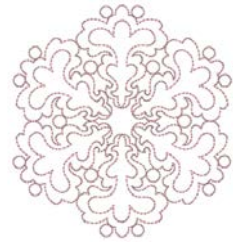

Bd567_48 108 x 108 mm 4.3 x 4.3 inch 4.359

1. Isacord 40 2530



Bd554_48 110 x 110 mm 4.3 x 4.3 inch 6.252

1. Isacord 40 2153

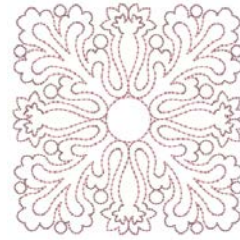

Bd659_48 66 x 219 mm 2.6 x 8.6 inch 2.378

1. Isacord 40 2910



Bd665_48 160 x 118 mm 6.3 x 4.6 inch 2.834

1. Isacord 40 2910

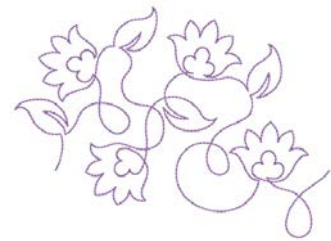

He959_48 121 x 121 mm 4.8 x 4.8 inch 2.473

1. Isacord 40 1902



Borduren en kant

82011-30 107 x 130 mm 4.2 x 5.1 inch 17.281











1. Isacord 40 0660
2. Yenmet 7013



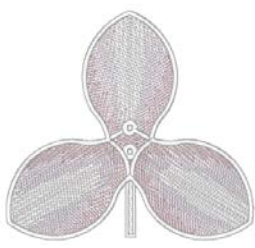
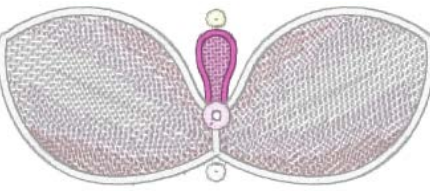





























































82011-28 134 x 99 mm 5.3 x 3.9 inch 23.505

1. Isacord 40 0660
2. Yenmet 7013



<p>Nb952_48</p>	<p>108 x 119 mm 4.3 x 4.7 inch</p>	<p>22.514</p>	<p>Oc00303</p>	<p>101 x 110 mm 4 x 4.4 inch</p>	<p>35.018</p>
<p>1. Isacord 40 0020 2. Isacord 40 4174 3. Isacord 40 0020 4. Isacord 40 4174 5. Isacord 40 0761</p>			<p>1. Isacord 40 0015</p>		
<p>12410-08</p>	<p>80 x 168 mm 3.2 x 6.6 inch</p>	<p>22.500</p>	<p>12410-07</p>	<p>115 x 158 mm 4.5 x 6.2 inch</p>	<p>30.450</p>
<p>1. Isacord 40 1874</p>			<p>1. Isacord 40 1874</p>		
<p>12410-15</p>	<p>29 x 133 mm 1.1 x 5.3 inch</p>	<p>9.439</p>	<p>12454-05</p>	<p>117 x 108 mm 4.6 x 4.3 inch</p>	<p>17.499</p>
<p>1. Isacord 40 4752</p>			<p>1. Isacord 40 0015 2. Isacord 40 2650 3. Isacord 40 2155 4. Isacord 40 0015</p>		
<p>12454-06</p>	<p>117 x 48 mm 4.6 x 1.9 inch</p>	<p>11.296</p>	<p>12454-07</p>	<p>48 x 57 mm 1.9 x 2.3 inch</p>	<p>6.491</p>
<p>1. Isacord 40 0250 2. Isacord 40 2508 3. Isacord 40 0015 4. Isacord 40 2650 5. Isacord 40 2155 6. Isacord 40 0015 7. Isacord 40 2650</p>			<p>1. Isacord 40 0015 2. Isacord 40 2650 3. Isacord 40 2508 4. Isacord 40 2155 5. Isacord 40 2650</p>		
<p>Fa981</p>	<p>35 x 142 mm 1.4 x 5.6 inch</p>	<p>3.709</p>	<p>Be790701</p>	<p>114 x 230 mm 4.5 x 9.1 inch</p>	<p>15.223</p>
<p>1. Isacord 40 1055</p>			<p>1. Isacord 40 2300</p>		
<p>Be790704</p>	<p>72 x 218 mm 2.9 x 8.6 inch</p>	<p>3.638</p>	<p>Be790703</p>	<p>71 x 186 mm 2.8 x 7.3 inch</p>	<p>11.125</p>
<p>1. Isacord 40 0501 2. Isacord 40 5633 3. Isacord 40 0020</p>			<p>1. Isacord 40 1306</p>		

Be790702  73 x 190 mm 2.9 x 7.5 inch  9.135	21013-29  40 x 152 mm 1.6 x 6 inch  7.569
1.  Isacord 40 0442 	1.  Isacord 40 4332 
21013-30  76 x 76 mm 3 x 3 inch  5.519	 12398-29  26 x 153 mm 1 x 6 inch  13.035
1.  Isacord 40 4332 	1.  Isacord 40 1351 
 12398-30  77 x 77 mm 3 x 3 inch  12.150	 Oc33411  24 x 177 mm 0.9 x 7 inch  15.868
1.  Isacord 40 1351 	1. Isacord 40 0015 
Cm471_48  59 x 190 mm 2.3 x 7.5 inch  13.902	Fb403_48  52 x 208 mm 2.1 x 8.2 inch  3.077
1.  Isacord 40 0630 2.  Isacord 40 0932 3.  Isacord 40 3953 4.  Isacord 40 3730 5.  Isacord 40 3652 6.  Isacord 40 4174 7.  Isacord 40 0101 	1.  Isacord 40 1355 2.  Isacord 40 3953 
Fq785_48  92 x 342 mm 3.6 x 13.5 inch  11.130	Fq969_48  52 x 162 mm 2 x 6.4 inch  2.804
1.  Yenmet 7003 2.  Yenmet 7008 3.  Yenmet 7001 	1.  Isacord 40 0170 2.  Isacord 40 0873 3.  Isacord 40 1860 
Fq736_48  8 x 253 mm 0.3 x 10 inch  5.097	Bd582_48  48 x 171 mm 1.9 x 6.7 inch  4.177
1.  Isacord 40 1375 2.  Isacord 40 4111 3.  Isacord 40 3962 	1.  Isacord 40 0870 

Na912_48	115 x 16 mm 4.5 x 0.6 inch	2.285	Na914_48	19 x 120 mm 0.7 x 4.7 inch	4.691
-----------------	-------------------------------	-------	-----------------	-------------------------------	-------

1. Isacord 40 4230
2. Isacord 40 0853



1. Isacord 40 3151
2. Isacord 40 3251
3. Isacord 40 3150



Nb478_48	122 x 85 mm 4.8 x 3.4 inch	16.092	Fq945_48	94 x 95 mm 3.7 x 3.7 inch	8.798
-----------------	-------------------------------	--------	-----------------	------------------------------	-------

1. Isacord 40 0870
2. Isacord 40 0670
3. Isacord 40 0870
4. Isacord 40 0670



1. Isacord 40 0672
2. Isacord 40 0873



Fb422_48	52 x 34 mm 2.1 x 1.3 inch	4.665	Fb423_48	133 x 54 mm 5.2 x 2.1 inch	15.013
-----------------	------------------------------	-------	-----------------	-------------------------------	--------

1. Isacord 40 3151



1. Isacord 40 3150



Kinderen

Be790305	118 x 145 mm 4.6 x 5.7 inch	13.118	12535-03	160 x 120 mm 6.3 x 4.7 inch	7.380
-----------------	--------------------------------	--------	-----------------	--------------------------------	-------

1. Isacord 40 0015
2. Applique 1
3. Applique 3
4. Isacord 40 3541
5. Applique 1
6. Applique 3
7. Isacord 40 0345
8. Applique 1
9. Applique 3
10. Isacord 40 1900
11. Isacord 40 0020
12. Isacord 40 0015



1. Isacord 40 4610
2. Isacord 40 4610
3. Isacord 40 1430
4. Isacord 40 1430
5. Isacord 40 0131
6. Isacord 40 0131
7. Isacord 40 4610
8. Isacord 40 2520
9. Isacord 40 2520





Be790302	68 x 66 mm 2.7 x 2.6 inch	6.242	Be790303	70 x 70 mm 2.7 x 2.8 inch	5.764
-----------------	------------------------------	-------	-----------------	------------------------------	-------

1. Isacord 40 1114
2. Isacord 40 1730
3. Isacord 40 2101
4. Isacord 40 1114
5. Isacord 40 0020
6. Isacord 40 0015
7. Isacord 40 4116
8. Isacord 40 1600





1. Isacord 40 0532
2. Isacord 40 1300
3. Isacord 40 0020
4. Isacord 40 0015



Be790304  127 x 66 mm
5 x 2.6 inch  6.593



1. Isacord 40 4033
2. Isacord 40 1061
3. Isacord 40 1900
4. Isacord 40 1114
5. Isacord 40 4952
6. Isacord 40 1753
7. Isacord 40 2912
8. Isacord 40 5730



Be790307  142 x 127 mm
5.6 x 5 inch  19.667



1. Applique 1
2. Applique 3
3. Isacord 40 3130
4. Applique 1
5. Applique 3
6. Isacord 40 0003
7. Isacord 40 1720
8. Isacord 40 0020
9. Isacord 40 0520
10. Isacord 40 3541



Be790308  155 x 178 mm
6.1 x 7 inch  25.448

1. Isacord 40 0020
2. Applique 1
3. Applique 2
4. Isacord 40 1720



12421-03  46 x 48 mm
1.8 x 1.9 inch  2.328



1. Isacord 40 0020
2. Isacord 40 0015
3. Isacord 40 0111



Nb193_48  113 x 96 mm
4.5 x 3.8 inch  8.079



1. Isacord 40 2363
2. Isacord 40 2650
3. Isacord 40 5912
4. Isacord 40 1600
5. Isacord 40 3920
6. Isacord 40 0821
7. Isacord 40 2830
8. Isacord 40 2153



Cm384  77 x 80 mm
3 x 3.2 inch  9.534



1. Isacord 40 3732
2. Isacord 40 3444
3. Isacord 40 3761
4. Isacord 40 3641
5. Isacord 40 5411
6. Isacord 40 3611
7. Isacord 40 0020



Cm226_48  63 x 63 mm
2.5 x 2.5 inch  6.214



1. Isacord 40 0101
2. Isacord 40 0131
3. Isacord 40 0152
4. Isacord 40 0020
5. Isacord 40 1755



Cm193  107 x 127 mm
4.2 x 5 inch  12.461



1. Isacord 40 2155
2. Isacord 40 2250
3. Isacord 40 2155
4. Isacord 40 2250
5. Isacord 40 2153
6. Isacord 40 3151
7. Isacord 40 2155
8. Isacord 40 0142
9. Isacord 40 2155
10. Isacord 40 2171



Cm220_48  71 x 72 mm
2.8 x 2.8 inch  7.571





























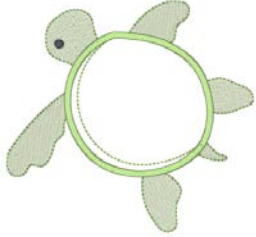

1. Isacord 40 1755
2. Isacord 40 0101
3. Isacord 40 0142
4. Isacord 40 0101
5. Isacord 40 4071
6. Isacord 40 0142
7. Isacord 40 0934
8. Isacord 40 0020











Wp325  78 x 94 mm
3.1 x 3.7 inch  14.796

1. Isacord 40 0101
2. Isacord 40 1860
3. Isacord 40 0552
4. Isacord 40 0124
5. Isacord 40 0851
6. Isacord 40 0761
7. Isacord 40 0832
8. Isacord 40 0853
9. Isacord 40 0934
10. Isacord 40 0945
11. Isacord 40 1876
12. Isacord 40 0131
13. Isacord 40 0111
14. Isacord 40 0020



<p>Cm428_48  78 x 106 mm 3.1 x 4.2 inch  15.875</p> <ol style="list-style-type: none"> 1. Isacord 40 0832 2. Isacord 40 0660 3. Isacord 40 0651 4. Isacord 40 0853 5. Isacord 40 0933 6. Isacord 40 3045 7. Isacord 40 2764 8. Isacord 40 2832 9. Isacord 40 0020 10. Isacord 40 0651 11. Isacord 40 0015 	<p>Cm404_48  47 x 165 mm 1.9 x 6.5 inch  7.630</p> <ol style="list-style-type: none"> 1. Isacord 40 3710 2. Isacord 40 3730 3. Isacord 40 2250 4. Isacord 40 2320 
<p>Cm368  70 x 140 mm 2.8 x 5.5 inch  4.392</p> <ol style="list-style-type: none"> 1. Isacord 40 2550 2. Isacord 40 3971 3. Isacord 40 3130 4. Isacord 40 0713 5. Isacord 40 0131 	<p>Cm147  55 x 100 mm 2.2 x 3.9 inch  6.170</p> <ol style="list-style-type: none"> 1. Isacord 40 1755 2. Isacord 40 0713 3. Isacord 40 0704 4. Isacord 40 6141 5. Isacord 40 3251 6. Isacord 40 1600 
<p>Cm022  89 x 97 mm 3.5 x 3.8 inch  10.323</p> <ol style="list-style-type: none"> 1. Isacord 40 0532 2. Isacord 40 5730 3. Isacord 40 1730 4. Isacord 40 0015 5. Isacord 40 1352 6. Isacord 40 2920 7. Isacord 40 5531 8. Isacord 40 3040 	<p>Cm442  46 x 47 mm 1.8 x 1.8 inch  4.720</p> <ol style="list-style-type: none"> 1. Isacord 40 0622 2. Isacord 40 1703 3. Isacord 40 1913 4. Isacord 40 3722 5. Isacord 40 3600 6. Isacord 40 0182 7. Isacord 40 0176 8. Isacord 40 0015 
<p> Cm362_48  120 x 113 mm 4.7 x 4.4 inch  6.792</p> <ol style="list-style-type: none"> 1. Isacord 40 6051 2. Isacord 40 5650 3. Isacord 40 6051 4. Isacord 40 5531 5. Isacord 40 4174 6. Isacord 40 5610 	<p>Wp201_48  76 x 92 mm 3 x 3.6 inch  12.651</p> <ol style="list-style-type: none"> 1. Isacord 40 2166 2. Isacord 40 6141 3. Isacord 40 0101 4. Isacord 40 0651 5. Isacord 40 0142 6. Isacord 40 0131 7. Isacord 40 4174 8. Isacord 40 3761 9. Isacord 40 3641 10. Isacord 40 3710 11. Isacord 40 0832 
<p>Cm286_48  98 x 82 mm 3.9 x 3.2 inch  10.564</p> <ol style="list-style-type: none"> 1. Isacord 40 0015 2. Isacord 40 3650 3. Isacord 40 0142 4. Isacord 40 2363 5. Isacord 40 0020 6. Isacord 40 5531 7. Isacord 40 2550 	<p>Ck970  85 x 82 mm 3.3 x 3.2 inch  16.571</p> <ol style="list-style-type: none"> 1. Isacord 40 0151 2. Isacord 40 0152 3. Isacord 40 0124 4. Isacord 40 0131 5. Isacord 40 3150 6. Isacord 40 2830 7. Isacord 40 3040 8. Isacord 40 3640 9. Isacord 40 3710 10. Isacord 40 2051 11. Isacord 40 1725 12. Isacord 40 3743 13. Isacord 40 0015 14. Isacord 40 3743 





Rc765  100 x 99 mm
3.9 x 3.9 inch  11.289

1.  Isacord 40 0853
2.  Isacord 40 1913
3.  Isacord 40 0015
4.  Isacord 40 3750
5.  Isacord 40 0131
6.  Isacord 40 1565
7.  Isacord 40 0824
8.  Isacord 40 1800
9.  Isacord 40 4230

















Bloemen

80001-23  85 x 102 mm
3.4 x 4 inch  4.257



1.  Isacord 40 1102
2.  Isacord 40 1805
3.  Isacord 40 6011
4.  Isacord 40 4174











82006-02  128 x 205 mm
5.1 x 8.1 inch  34.459

1.  Isacord 40 4174
2.  Isacord 40 0108
3.  Isacord 40 0771
4.  Isacord 40 4421
5.  Isacord 40 0643
6.  Isacord 40 0660
7.  Isacord 40 0660
8.  Isacord 40 0660
9.  Isacord 40 0832
10.  Isacord 40 0643
11.  Isacord 40 4421
12.  Isacord 40 1526
13.  Isacord 40 4421
14.  Isacord 40 0660
15.  Isacord 40 4174











Be790404  202 x 226 mm
7.9 x 8.9 inch  41.537

1.  Isacord 40 5912
2.  Isacord 40 6031
3.  Isacord 40 2155
4.  Isacord 40 2500
5.  Isacord 40 3241
6.  Isacord 40 3211
7.  Isacord 40 6031
8.  Isacord 40 5912







12392-01  112 x 157 mm
4.4 x 6.2 inch  7.321

1.  Isacord 40 1030
2.  Applique 1
3.  Applique 3
4.  Isacord 40 1102
5.  Isacord 40 4240
6.  Isacord 40 4220
7.  Applique 1
8.  Applique 3
9.  Applique 1











12392-13  112 x 203 mm
4.4 x 8 inch  5.418

1.  Isacord 40 4240
2.  Isacord 40 4220
3.  Isacord 40 1030
4.  Isacord 40 1102











12457-13  113 x 130 mm
4.4 x 5.1 inch  6.676



1.  Isacord 40 6051
2.  Isacord 40 5730
3.  Isacord 40 5722
4.  Isacord 40 2905
5.  Isacord 40 0311
6.  Isacord 40 5115
7.  Isacord 40 5220
8.  Isacord 40 5100



12457-06  106 x 172 mm
4.2 x 6.8 inch  12.636

































































































1.  Isacord 40 3150
2.  Isacord 40 3210
3.  Isacord 40 0311
4.  Isacord 40 3331
5.  Isacord 40 3711
6.  Isacord 40 2250
7.  Isacord 40 2241
8.  Isacord 40 2051























































































Be790401  206 x 242 mm
8.1 x 9.5 inch  11.593



1.  Isacord 40 1900





Be790405  126 x 185 mm 4.9 x 7.3 inch  7.734	Fs142_48  69 x 144 mm 2.7 x 5.7 inch  8.554
1.  Isacord 40 3102 	1.  Isacord 40 3711 2.  Isacord 40 0020 
82004-34  199 x 281 mm 7.8 x 11.1 inch  37.787 1.  Isacord 40 5722 2.  Applique 1 3.  Isacord 40 5050 4.  Isacord 40 0015 5.  Applique 1 6.  Isacord 40 1220 7.  Applique 1 8.  Isacord 40 1900 9.  Isacord 40 0506 10.  Applique 1 11.  Isacord 40 0640 12.  Isacord 40 1730 13.  Isacord 40 0015 14.  Applique 1 15.  Isacord 40 5050 16.  Isacord 40 4111 17.  Isacord 40 0015 18.  Isacord 40 4111 19.  Isacord 40 5610 	Be790409  188 x 215 mm 7.4 x 8.5 inch  37.708 1.  Isacord 40 0142 2.  Isacord 40 0822 3.  Isacord 40 0345 4.  Isacord 40 4122 5.  Isacord 40 3554 6.  Isacord 40 1300 
Be790402  146 x 280 mm 5.8 x 11 inch  11.199 1.  Isacord 40 0933 	Fq061  75 x 93 mm 3 x 3.6 inch  12.122 1.  Isacord 40 1344 2.  Isacord 40 0250 3.  Isacord 40 0352 4.  Isacord 40 5833 5.  Isacord 40 3640 6.  Isacord 40 3641 7.  Isacord 40 1344 8.  Isacord 40 5643 
Fq801  46 x 112 mm 1.8 x 4.4 inch  8.687 1.  Isacord 40 5633 2.  Isacord 40 5730 3.  Isacord 40 1154 4.  Isacord 40 2011 5.  Isacord 40 1921 6.  Isacord 40 1753 7.  Isacord 40 2530 8.  Isacord 40 2560 9.  Isacord 40 2363 	Fq273  88 x 193 mm 3.5 x 7.6 inch  5.100 1.  Isacord 40 0465 2.  Isacord 40 0853 3.  Isacord 40 2550 4.  Isacord 40 0933 
Fq055  84 x 100 mm 3.3 x 3.9 inch  16.145 1.  Isacord 40 0546 2.  Isacord 40 0232 3.  Isacord 40 0520 4.  Isacord 40 0250 5.  Isacord 40 5833 6.  Isacord 40 6141 7.  Isacord 40 0941 8.  Isacord 40 5933 	Fq982_48  150 x 218 mm 5.9 x 8.6 inch  30.949 1.  Isacord 40 1860 2.  Isacord 40 0771 3.  Isacord 40 0873 4.  Isacord 40 0170 5.  Isacord 40 0870 6.  Isacord 40 2051 7.  Isacord 40 0862 8.  Isacord 40 2152 

Fb268	 124 x 87 mm 4.9 x 3.4 inch	 7.569	Fq934_48	 119 x 192 mm 4.7 x 7.6 inch	 26.468
<ol style="list-style-type: none"> 1.  Isacord 40 3211 2.  Isacord 40 1755 3.  Isacord 40 3241 4.  Isacord 40 0700 5.  Isacord 40 0904 6.  Isacord 40 2160 7.  Isacord 40 1725 8.  Isacord 40 0504 9.  Isacord 40 5933 10.  Isacord 40 5610 		<ol style="list-style-type: none"> 1.  Isacord 40 0873 2.  Isacord 40 0776 3.  Isacord 40 0020 4.  Isacord 40 5650 5.  Isacord 40 5531 6.  Isacord 40 5513 7.  Isacord 40 3130 8.  Isacord 40 2920 9.  Isacord 40 3350 10.  Isacord 40 3210 11.  Isacord 40 0015 12.  Isacord 40 0230 13.  Isacord 40 3541 14.  Isacord 40 0873 15.  Isacord 40 0776 			
Cm418		 46 x 87 mm 1.8 x 3.4 inch		 3.578	Fq972_48
<ol style="list-style-type: none"> 1.  Isacord 40 5822 2.  Isacord 40 5833 3.  Isacord 40 2155 4.  Isacord 40 3045 5.  Isacord 40 3130 6.  Isacord 40 3211 7.  Isacord 40 0520 8.  Isacord 40 0703 		<ol style="list-style-type: none"> 1.  Isacord 40 0873 2.  Isacord 40 1860 3.  Isacord 40 0170 			
Fq548_48		 94 x 159 mm 3.7 x 6.3 inch		 4.879	Nb513
<ol style="list-style-type: none"> 1.  Isacord 40 2241 2.  Isacord 40 1860 3.  Isacord 40 2152 4.  Isacord 40 0552 5.  Isacord 40 6051 6.  Isacord 40 5833 7.  Isacord 40 5934 8.  Isacord 40 0970 		<ol style="list-style-type: none"> 1.  Isacord 40 0131 2.  Isacord 40 4174 			
Fq274		 63 x 78 mm 2.5 x 3.1 inch		 2.848	Nb668
<ol style="list-style-type: none"> 1.  Isacord 40 0232 2.  Isacord 40 0465 3.  Isacord 40 2550 4.  Isacord 40 0853 5.  Isacord 40 0933 		<ol style="list-style-type: none"> 1.  Isacord 40 0020 2.  Isacord 40 0824 3.  Isacord 40 0542 			
Fq331		 85 x 64 mm 3.3 x 2.5 inch		 5.007	Fq738_48
<ol style="list-style-type: none"> 1.  Isacord 40 1172 2.  Isacord 40 6141 3.  Isacord 40 5552 4.  Isacord 40 3962 5.  Isacord 40 4113 		<ol style="list-style-type: none"> 1.  Isacord 40 3962 2.  Isacord 40 0670 3.  Isacord 40 5822 4.  Isacord 40 1375 			

Fq434	 100 x 162 mm 3.9 x 6.4 inch	 17.087	Fb419_48	 64 x 56 mm 2.5 x 2.2 inch	 1.829
--------------	--	--	-----------------	--	---



1.  Isacord 40 5050
2.  Isacord 40 5833
3.  Isacord 40 5610



1.  Isacord 40 6141
2.  Isacord 40 3151







Ws673	 68 x 170 mm 2.7 x 6.7 inch	 4.465
--------------	---	---

1.  Isacord 40 0842
2.  Isacord 40 1565





Seizoenen

12384-02	 133 x 203 mm 5.2 x 8 inch	 25.217	12384-11	 84 x 190 mm 3.3 x 7.5 inch	 12.632
-----------------	---	---	-----------------	--	---







1.  Isacord 40 0945
2.  Isacord 40 4220
3.  Isacord 40 4531
4.  Isacord 40 4752
5.  Isacord 40 0352
6.  Isacord 40 0454





1.  Isacord 40 6151
2.  Isacord 40 0352



12443-03	 120 x 161 mm 4.7 x 6.4 inch	 18.124	12443-11	 73 x 193 mm 2.9 x 7.6 inch	 11.300
-----------------	--	--	-----------------	---	--





1.  Isacord 40 0111
2.  Isacord 40 0182
3.  Isacord 40 3630
4.  Isacord 40 3722
5.  Isacord 40 0182
6.  Isacord 40 3630
7.  Isacord 40 3722





1.  Isacord 40 0176
2.  Isacord 40 3820













12427-01	 134 x 167 mm 5.3 x 6.6 inch	 25.591	12427-11	 82 x 126 mm 3.2 x 5 inch	 8.886
-----------------	--	--	-----------------	---	---



1.  Isacord 40 1055
2.  Isacord 40 1010
3.  Isacord 40 1335
4.  Isacord 40 1514
5.  Isacord 40 1362



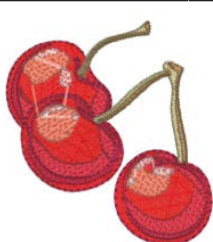





1.  Isacord 40 0660
2.  Isacord 40 0532



<p>12400-03</p>	<p>↗ 123 x 161 mm 4.9 x 6.3 inch</p>	<p>☹ 19.286</p>	<p>12400-11</p>	<p>↗ 74 x 212 mm 2.9 x 8.3 inch</p>	<p>☹ 12.372</p>
<p>1. Isacord 40 0853 2. Isacord 40 0250 3. Isacord 40 0352 4. Isacord 40 5833</p>		<p>1. Isacord 40 0250 2. Isacord 40 4430</p>			
<p>Hg319_48</p>	<p>↗ 89 x 151 mm 3.5 x 6 inch</p>	<p>☹ 8.681</p>	<p>Hg301_48</p>	<p>↗ 124 x 122 mm 4.9 x 4.8 inch</p>	<p>☹ 3.836</p>
<p>1. Isacord 40 5822</p>		<p>1. Isacord 40 2101</p>			
<p>Bd603_48</p>	<p>↗ 80 x 78 mm 3.2 x 3.1 inch</p>	<p>☹ 1.486</p>	<p>He919_48</p>	<p>↗ 89 x 69 mm 3.5 x 2.7 inch</p>	<p>☹ 5.245</p>
<p>1. Isacord 40 3600</p>		<p>1. Isacord 40 3650 2. Isacord 40 3840 3. Isacord 40 3641</p>			
<p>Hg053_48</p>	<p>↗ 122 x 122 mm 4.8 x 4.8 inch</p>	<p>☹ 15.370</p>	<p>Nb317_48</p>	<p>↗ 87 x 87 mm 3.4 x 3.4 inch</p>	<p>☹ 2.064</p>
<p>1. Isacord 40 5531 2. Isacord 40 5643 3. Isacord 40 1805</p>		<p>1. Isacord 40 0020 2. Isacord 40 0600 3. Isacord 40 0800 4. Isacord 40 0020</p>			
<p>Nb769_48</p>	<p>↗ 128 x 125 mm 5.1 x 4.9 inch</p>	<p>☹ 6.631</p>	<p>Na146</p>	<p>↗ 63 x 69 mm 2.5 x 2.7 inch</p>	<p>☹ 7.867</p>
<p>1. Isacord 40 0651</p>		<p>1. Isacord 40 1703 2. Isacord 40 1906 3. Isacord 40 2113 4. Isacord 40 1430 5. Isacord 40 2363 6. Isacord 40 0453 7. Isacord 40 1154</p>			
<p>Nb039_48</p>	<p>↗ 97 x 127 mm 3.8 x 5 inch</p>	<p>☹ 11.464</p>	<p>Fq749_48</p>	<p>↗ 78 x 95 mm 3.1 x 3.7 inch</p>	<p>☹ 5.765</p>
<p>1. Isacord 40 1141 2. Isacord 40 0941 3. Isacord 40 5643</p>		<p>1. Isacord 40 1114 2. Isacord 40 1335 3. Isacord 40 5664</p>			









Hg460_48  92 x 98 mm
3.6 x 3.9 inch  7.166

1.  Isacord 40 3650
2.  Isacord 40 0015
3.  Isacord 40 1921
4.  Isacord 40 3840
5.  Isacord 40 3810
6.  Isacord 40 4071
7.  Isacord 40 3444









Versieringen

Be790501  199 x 276 mm
7.9 x 10.9 inch  122.446



1.  Isacord 40 0015
2.  Isacord 40 2910
3.  Isacord 40 0020
4.  Isacord 40 3730
5.  Isacord 40 3631
6.  Isacord 40 3730
7.  Isacord 40 0015
8.  Isacord 40 2910
9.  Isacord 40 0020





Wp428_48  132 x 119 mm
5.2 x 4.7 inch  9.580



1.  Isacord 40 2920
2.  Isacord 40 4101
3.  Yenmet 7005
4.  Isacord 40 5210
5.  Isacord 40 5440





12576-05  190 x 229 mm
7.5 x 9 inch  39.218

1.  Isacord 40 1332
2.  Isacord 40 2022
3.  Isacord 40 3444



12473-04  94 x 184 mm
3.7 x 7.3 inch  11.531

1.  Isacord 40 5552
2.  Isacord 40 5374





12620-12  94 x 109 mm
3.7 x 4.3 inch  9.673

1.  Isacord 40 4114













21008-15  119 x 120 mm
4.7 x 4.7 inch  14.999

1.  Isacord 40 0504
2.  Isacord 40 0542
3.  Isacord 40 0132



82006-30  100 x 174 mm
3.9 x 6.9 inch  21.584







































































1.  Isacord 40 0020
2.  Isacord 40 4174
3.  Isacord 40 0020
4.  Isacord 40 4174
5.  Isacord 40 0771
6.  Isacord 40 0832
7.  Isacord 40 0108
8.  Isacord 40 4174
9.  Isacord 40 0660
10.  Isacord 40 1526



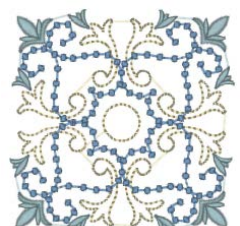



Be790503  130 x 131 mm
5.1 x 5.1 inch  8.816

1.  Isacord 40 3541











<p>Be790504  121 x 121 mm 4.8 x 4.8 inch  4.900</p>	<p>Fb126  87 x 102 mm 3.4 x 4 inch  2.668</p>
<p>1.  Isacord 40 3611</p> 	<p>1.  Isacord 40 1220 2.  Isacord 40 1805</p> 
<p> 82005-01  176 x 109 mm 6.9 x 4.3 inch  13.171</p> <p>1.  Applique 1 2.  Applique 3 3.  Isacord 40 2830 4.  Isacord 40 0851 5.  Isacord 40 0870 6.  Isacord 40 5822 7.  Isacord 40 1753 8.  Isacord 40 2711 9.  Isacord 40 0851 10.  Applique 1 11.  Applique 3 12.  Isacord 40 2711 13.  Isacord 40 0851</p> 	<p> 21003-26  123 x 124 mm 4.8 x 4.9 inch  16.269</p> <p>1.  Isacord 40 0345 2.  Isacord 40 0442 3.  Isacord 40 0232</p> 
<p> 82006-36  122 x 123 mm 4.8 x 4.8 inch  21.745</p> <p>1.  Applique 1 2.  Applique 3 3.  Isacord 40 4421 4.  Isacord 40 0660 5.  Isacord 40 0832 6.  Isacord 40 4174 7.  Isacord 40 0108 8.  Isacord 40 4421</p> 	<p>Be790403  140 x 130 mm 5.5 x 5.1 inch  13.281</p> <p>1.  Isacord 40 0020 2.  Isacord 40 0731</p> 
<p>Nb018_48  90 x 97 mm 3.6 x 3.8 inch  11.158</p> <p>1.  Isacord 40 0945 2.  Isacord 40 1252 3.  Isacord 40 1161 4.  Isacord 40 4010 5.  Isacord 40 4122</p> 	<p>Nb728_48  97 x 112 mm 3.8 x 4.4 inch  4.836</p> <p>1.  Isacord 40 6051 2.  Isacord 40 2560</p> 
<p>Nb403_48  78 x 78 mm 3.1 x 3.1 inch  6.615</p> <p>1.  Isacord 40 0552 2.  Isacord 40 4032 3.  Isacord 40 4332</p> 	<p>Hg079_48  116 x 116 mm 4.6 x 4.6 inch  5.671</p> <p>1.  Isacord 40 5933 2.  Isacord 40 1913</p> 

Fb457_48  108 x 83 mm
4.2 x 3.3 inch  4.601

1.  Isacord 40 0020
2.  Isacord 40 1172





Fq881_48  129 x 129 mm
5.1 x 5.1 inch  7.877



1.  Isacord 40 1061
2.  Isacord 40 0934
3.  Isacord 40 1172
4.  Isacord 40 5933
5.  Isacord 40 5610
6.  Isacord 40 2160







Fb336_48  122 x 122 mm
4.8 x 4.8 inch  13.642

1.  Isacord 40 0672
2.  Isacord 40 0776
3.  Isacord 40 2160









Fb377_48  121 x 92 mm
4.8 x 3.6 inch  6.220

1.  Isacord 40 4101
2.  Isacord 40 5613
3.  Isacord 40 4032
4.  Isacord 40 5613







Fq870_48  122 x 105 mm
4.8 x 4.1 inch  7.485



1.  Isacord 40 1061
2.  Isacord 40 0934
3.  Isacord 40 1172
4.  Isacord 40 1902
5.  Isacord 40 0506
6.  Isacord 40 0811



Fb385_48  131 x 128 mm
5.1 x 5 inch  14.617



1.  Isacord 40 3953
2.  Isacord 40 1355
3.  Isacord 40 5934
4.  Isacord 40 1355
5.  Isacord 40 3953



Fq072_48  80 x 102 mm
3.1 x 4 inch  8.114

1.  Isacord 40 1430



Nb101_48  99 x 99 mm
3.9 x 3.9 inch  10.455

1.  Isacord 40 1311





Nb373_48  121 x 177 mm
4.8 x 7 inch  9.769

1.  Isacord 40 4531





Ws649_48  125 x 248 mm
4.9 x 9.8 inch  22.270

1.  Isacord 40 3962
2.  Isacord 40 3910
3.  Isacord 40 3901





Nb708_48  138 x 128 mm
5.4 x 5 inch  3.677

1.  Isacord 40 0111
2.  Isacord 40 4174































Fb433_48  121 x 121 mm
4.8 x 4.8 inch  16.809

1.  Isacord 40 3130
2.  Isacord 40 3150
3.  Isacord 40 4240





































































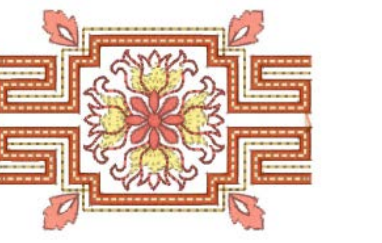

























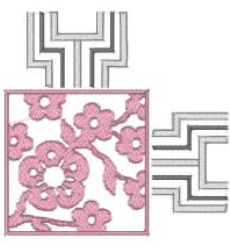











Sport en hobby

Be790601	 80 x 80 mm 3.2 x 3.1 inch	 12.560	Be790602	 80 x 75 mm 3.1 x 3 inch	 10.169
1.  Isacord 40 4133 2.  Isacord 40 0800			1.  Isacord 40 5643 2.  Isacord 40 5912 3. Isacord 40 0015		
 12611-08			 80 x 120 mm 3.1 x 4.7 inch		
1.  Applique 1 2.  Applique 2 3.  Applique 1 4.  Applique 2 5.  Isacord 40 1154 6.  Isacord 40 5440 7.  Isacord 40 1902			1.  Applique 1 2.  Applique 2 3.  Isacord 40 0151 4.  Isacord 40 5440		
Be790603			 80 x 75 mm 3.2 x 2.9 inch		
1. Isacord 40 0015 2.  Isacord 40 3654			1.  Isacord 40 0660 2.  Isacord 40 1233 3.  Isacord 40 0660		
Be790605			 80 x 80 mm 3.1 x 3.1 inch		
1. Isacord 40 0015 2.  Isacord 40 3363 3.  Isacord 40 4116 4.  Isacord 40 0020			1.  Isacord 40 0020 2.  Isacord 40 1306		
Be790607			 80 x 74 mm 3.1 x 2.9 inch		
1.  Isacord 40 1115			1.  Isacord 40 0020		

Sp980  63 x 64 mm 2.5 x 2.5 inch  11.286	Nb036  36 x 70 mm 1.4 x 2.8 inch  3.909
<ol style="list-style-type: none"> 1. Isacord 40 0015 2. Isacord 40 0142 3. Isacord 40 0020 	<ol style="list-style-type: none"> 1. Isacord 40 3770 2. Isacord 40 0131 3. Isacord 40 0622 4. Isacord 40 0015 
Rc244  88 x 53 mm 3.5 x 2.1 inch  12.558	Rc675  102 x 80 mm 4 x 3.1 inch  10.667
<ol style="list-style-type: none"> 1. Isacord 40 0020 2. Isacord 40 3600 3. Isacord 40 4230 4. Yenmet 7005 5. Isacord 40 3910 6. Isacord 40 1902 7. Isacord 40 1912 8. Isacord 40 0108 9. Isacord 40 0020 10. Isacord 40 0015 11. Isacord 40 0124 	<ol style="list-style-type: none"> 1. Isacord 40 0853 2. Isacord 40 4174 3. Isacord 40 0142 4. Isacord 40 1061 5. Isacord 40 1565 6. Isacord 40 0111 7. Isacord 40 3971 8. Isacord 40 1172 9. Isacord 40 0842 10. Isacord 40 0940 11. Isacord 40 0101 12. Isacord 40 3840 13. Isacord 40 0015 14. Isacord 40 3652 15. Isacord 40 4174 16. Isacord 40 0142 
Sp266  76 x 54 mm 3 x 2.1 inch  3.690	Sp989  102 x 82 mm 4 x 3.2 inch  10.827
<ol style="list-style-type: none"> 1. Isacord 40 1902 2. Isacord 40 3600 	<ol style="list-style-type: none"> 1. Isacord 40 4174 2. Isacord 40 0142 3. Isacord 40 3901 4. Isacord 40 3962 5. Isacord 40 0506 6. Isacord 40 0520 7. Isacord 40 0020 
Sr067  87 x 97 mm 3.4 x 3.8 inch  16.143	Lt870  97 x 57 mm 3.8 x 2.2 inch  10.380
<ol style="list-style-type: none"> 1. Isacord 40 3910 2. Isacord 40 0706 3. Isacord 40 4531 4. Isacord 40 4430 5. Isacord 40 1106 6. Isacord 40 0501 7. Isacord 40 5500 8. Isacord 40 0020 9. Isacord 40 4010  	<ol style="list-style-type: none"> 1. Isacord 40 3650 2. Isacord 40 0015 3. Isacord 40 0150 4. Isacord 40 1902 5. Isacord 40 0853 6. Isacord 40 1565 7. Isacord 40 0020 8. Isacord 40 0142 9. Isacord 40 2171 
Sr589  95 x 66 mm 3.7 x 2.6 inch  14.868	Fb158  39 x 53 mm 1.6 x 2.1 inch  2.889
<ol style="list-style-type: none"> 1. Isacord 40 0142 2. Isacord 40 1220 3. Isacord 40 1332 4. Isacord 40 1334 5. Isacord 40 3611 6. Isacord 40 1800 7. Isacord 40 0015 8. Isacord 40 4174 	<ol style="list-style-type: none"> 1. Isacord 40 1123 2. Isacord 40 0861 3. Isacord 40 2363 4. Isacord 40 1755 5. Isacord 40 0131 























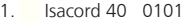

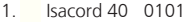





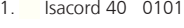

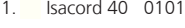
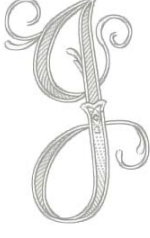



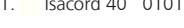

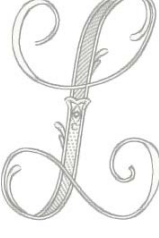

Asia

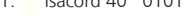

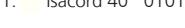
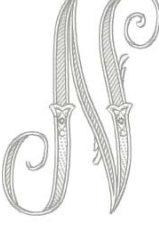



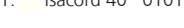
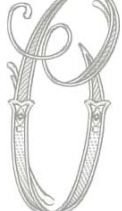
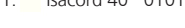

































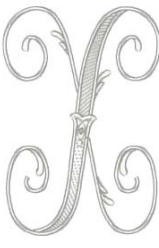





Nb124_48	 172 x 132 mm 6.8 x 5.2 inch	 46.607	BE790801	 129 x 131 mm 5.1 x 5.1 inch	 11.306
<ol style="list-style-type: none"> 1.  Isacord 40 0101 2.  Isacord 40 0640 3.  Isacord 40 6141 4.  Isacord 40 5833 5.  Isacord 40 0221 6.  Isacord 40 2022 7.  Isacord 40 1730 8.  Isacord 40 1114 9.  Isacord 40 2022 		<ol style="list-style-type: none"> 1.  Isacord 40 0851 			
BE790802		 36 x 117 mm 1.4 x 4.6 inch		 9.166	BE790803
<ol style="list-style-type: none"> 1.  Isacord 40 0851 		<ol style="list-style-type: none"> 1.  Isacord 40 0851 			
Fq212_48		 62 x 62 mm 2.4 x 2.4 inch		 5.308	Fb492_48
<ol style="list-style-type: none"> 1.  Isacord 40 0941 2.  Isacord 40 0940 3.  Isacord 40 1725 4.  Isacord 40 1913 5.  Yenmet 7011 		<ol style="list-style-type: none"> 1.  Isacord 40 0132 2.  Isacord 40 0015 3.  Isacord 40 2250 4.  Isacord 40 2363 5.  Isacord 40 2560 6.  Isacord 40 2155 7.  Isacord 40 2153 8.  Isacord 40 0713 9.  Isacord 40 0142 10.  Isacord 40 0643 11.  Isacord 40 2152 			
Fq194_48		 120 x 118 mm 4.7 x 4.7 inch		 21.749	Fq217_48
<ol style="list-style-type: none"> 1.  Isacord 40 1600 2.  Isacord 40 0940 3.  Isacord 40 0622 4.  Isacord 40 0941 5.  Isacord 40 1725 6.  Isacord 40 1913 7.  Yenmet 7011 		<ol style="list-style-type: none"> 1.  Isacord 40 0941 2.  Isacord 40 0622 3.  Isacord 40 1725 4.  Isacord 40 1913 5.  Yenmet 7011 6.  Isacord 40 1600 			
Fa427		 112 x 66 mm 4.4 x 2.6 inch		 13.208	Fb276_48
<ol style="list-style-type: none"> 1.  Isacord 40 1134 2.  Isacord 40 0670 3.  Isacord 40 0861 4.  Isacord 40 0873 5.  Isacord 40 1134 6.  Isacord 40 1355 7.  Isacord 40 1800 		<ol style="list-style-type: none"> 1.  Isacord 40 3622 2.  Isacord 40 3652 			

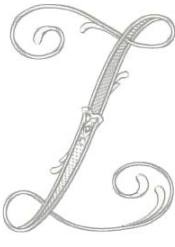

Fb283_48  102 x 109 mm 4 x 4.3 inch  3.721	Fb490_48  68 x 68 mm 2.7 x 2.7 inch  8.023
1.  Isacord 40 3622 2.  Isacord 40 3711 	1.  Isacord 40 2152 2.  Isacord 40 0142 3.  Isacord 40 0112 
Fb491_48  32 x 166 mm 1.2 x 6.5 inch  10.632	Nb491_48  79 x 168 mm 3.1 x 6.6 inch  5.286
1.  Isacord 40 2152 2.  Isacord 40 0142 3.  Isacord 40 0112 	1.  Isacord 40 1900 
Fb484_48  67 x 59 mm 2.6 x 2.3 inch  3.836	Wp423_48  90 x 158 mm 3.6 x 6.2 inch  12.132
1.  Isacord 40 0643 	1.  Isacord 40 0131 2.  Isacord 40 0020 3.  Isacord 40 1102 4.  Isacord 40 1301 









Betoverende monogrammen

12587-01  59 x 90 mm 2.3 x 3.5 inch  6.471	12587-02  52 x 90 mm 2.1 x 3.5 inch  6.938
1.  Isacord 40 0101 	1.  Isacord 40 0101 
12587-03  45 x 90 mm 1.8 x 3.5 inch  4.591	12587-04  57 x 90 mm 2.2 x 3.6 inch  6.580
1.  Isacord 40 0101 	1.  Isacord 40 0101 



12587-05  50 x 90 mm 2 x 3.6 inch  5.643	12587-06  57 x 90 mm 2.2 x 3.5 inch  5.439
1.  Isacord 40 0101 	1.  Isacord 40 0101 
12587-07  39 x 90 mm 1.5 x 3.6 inch  5.200	12587-08  62 x 90 mm 2.4 x 3.6 inch  7.850
1.  Isacord 40 0101 	1.  Isacord 40 0101 
12587-09  49 x 89 mm 1.9 x 3.5 inch  4.990	12587-10  57 x 89 mm 2.2 x 3.5 inch  6.021
1.  Isacord 40 0101 	1.  Isacord 40 0101 
12587-11  62 x 91 mm 2.4 x 3.6 inch  7.067	12587-12  63 x 90 mm 2.5 x 3.5 inch  5.116
1.  Isacord 40 0101 	1.  Isacord 40 0101 
12587-13  64 x 92 mm 2.5 x 3.6 inch  7.776	12587-14  63 x 90 mm 2.5 x 3.6 inch  7.400
1.  Isacord 40 0101 	1.  Isacord 40 0101 
12587-15  44 x 90 mm 1.7 x 3.5 inch  5.783	12587-16  63 x 89 mm 2.5 x 3.5 inch  7.336
1.  Isacord 40 0101 	1.  Isacord 40 0101 



<p>12587-17  54 x 89 mm 2.1 x 3.5 inch  6.583</p>	<p>12587-18  64 x 90 mm 2.5 x 3.6 inch  7.491</p>
<p>1.  Isacord 40 0101</p> 	<p>1.  Isacord 40 0101</p> 
<p>12587-19  56 x 90 mm 2.2 x 3.6 inch  5.705</p>	<p>12587-20  57 x 90 mm 2.2 x 3.6 inch  5.318</p>
<p>1.  Isacord 40 0101</p> 	<p>1.  Isacord 40 0101</p> 
<p>12587-21  62 x 91 mm 2.4 x 3.6 inch  6.137</p>	<p>12587-22  64 x 91 mm 2.5 x 3.6 inch  5.277</p>
<p>1.  Isacord 40 0101</p> 	<p>1.  Isacord 40 0101</p> 
<p>12587-23  64 x 90 mm 2.5 x 3.6 inch  7.519</p>	<p>12587-24  62 x 91 mm 2.4 x 3.6 inch  5.684</p>
<p>1.  Isacord 40 0101</p> 	<p>1.  Isacord 40 0101</p> 
<p>12587-25  52 x 91 mm 2 x 3.6 inch  5.979</p>	<p>12587-26  68 x 89 mm 2.7 x 3.5 inch  5.047</p>
<p>1.  Isacord 40 0101</p> 	<p>1.  Isacord 40 0101</p> 
<p>12587-53  67 x 23 mm 2.6 x 0.9 inch  994</p>	<p>12587-54  50 x 107 mm 2 x 4.2 inch  3.910</p>
<p>1.  Isacord 40 0101</p> 	<p>1.  Isacord 40 0101</p> 

Fb258_48  83 x 184 mm
3.3 x 7.2 inch  14.817



1.  Isacord 40 5722
2.  Isacord 40 0532
3.  Isacord 40 0853
4.  Isacord 40 3951
5.  Isacord 40 6051
6.  Isacord 40 3762
7.  Isacord 40 0622
8.  Isacord 40 4174
9.  Isacord 40 3711

























Fq106  109 x 109 mm
4.3 x 4.3 inch  5.947



1.  Isacord 40 1911
2.  Isacord 40 1600
3.  Isacord 40 0822













Fq617  118 x 198 mm
4.6 x 7.8 inch  29.928



1.  Isacord 40 3640
2.  Isacord 40 0015
3.  Isacord 40 0970
4.  Isacord 40 0640
5.  Isacord 40 0520
6.  Isacord 40 0731
7.  Isacord 40 1332
8.  Isacord 40 1311
9.  Isacord 40 3962
10.  Isacord 40 3820
11.  Isacord 40 3710
12.  Isacord 40 3902
13.  Isacord 40 4174
14.  Isacord 40 2920
15.  Isacord 40 2155
16.  Isacord 40 0600
17.  Isacord 40 2171
18.  Isacord 40 2155
19.  Isacord 40 2530
20.  Isacord 40 0232
21.  Isacord 40 5531















Fq624  64 x 144 mm
2.5 x 5.7 inch  4.429



1.  Yenmet 7029
2.  Isacord 40 3820
3.  Isacord 40 2530
4.  Isacord 40 1102
5.  Isacord 40 4410
6.  Isacord 40 5610
7.  Isacord 40 5822
8.  Isacord 40 2152
9.  Isacord 40 0713















Mt022_48  123 x 125 mm
4.9 x 4.9 inch  35.446



1.  Isacord 40 2810
2.  Isacord 40 2715
3.  Isacord 40 2101
4.  Isacord 40 3906
5.  Isacord 40 0015
6.  Isacord 40 1102
7.  Isacord 40 3962
8.  Isacord 40 0506
9.  Isacord 40 5722
10.  Isacord 40 2550
11.  Isacord 40 5912
12.  Isacord 40 0660





Mt028  103 x 93 mm
4.1 x 3.7 inch  14.192



1.  Isacord 40 5722
2.  Isacord 40 0704
3.  Isacord 40 5912
4.  Isacord 40 3906
5.  Isacord 40 2550
6.  Isacord 40 2912
7.  Isacord 40 1703
8.  Isacord 40 0506
9.  Isacord 40 3962
10.  Isacord 40 2504
11.  Isacord 40 1102















Wm785  85 x 103 mm
3.3 x 4.1 inch  11.450

1.  Isacord 40 0020



Wp217  94 x 78 mm
3.7 x 3.1 inch  7.444

1.  Isacord 40 0101
2.  Isacord 40 4174
3.  Isacord 40 0020
4.  Isacord 40 0651
5.  Isacord 40 0152
6.  Isacord 40 0873
7.  Isacord 40 0861
8.  Isacord 40 0660
9.  Isacord 40 0934
10.  Isacord 40 5822
11.  Isacord 40 1725



Wp244		137 x 172 mm 5.4 x 6.8 inch		20.653	Ws610_48		127 x 111 mm 5 x 4.4 inch		4.658					
1. Isacord 40 0142		2. Isacord 40 0108			1. Isacord 40 1874									
3. Isacord 40 0221		4. Isacord 40 0101	5. Isacord 40 1010	6. Isacord 40 0811	7. Isacord 40 1311					8. Isacord 40 4174	9. Isacord 40 0124	10. Isacord 40 0132	11. Isacord 40 0722	12. Isacord 40 0761
13. Isacord 40 5822		14. Isacord 40 5633	15. Isacord 40 0132											

DesignWorks

Dw11		70 x 71 mm 2.8 x 2.8 inch		110	Be790901		182 x 252 mm 7.1 x 9.9 inch		38.392
1. Swarovski 0502		1. Edding 34							
		2. Edding 9							
		3. Edding 33							
		4. Edding 68							
		5. Edding 1							
Be790903		181 x 293 mm 7.1 x 11.5 inch		11.366	Be790905		104 x 227 mm 4.1 x 8.9 inch		21.349
1. Edding 19		1. Edding 34							
		2. Edding 12							
		3. Edding 16							
		4. Edding 10							
		5. Edding 1							
Be790906		192 x 196 mm 7.6 x 7.7 inch		21.054	Be790909		167 x 322 mm 6.6 x 12.7 inch		20.162
1. Edding 8		1. Edding 7							
2. Edding 3									
3. Edding 5									
4. Edding 34									
5. Edding 69									
6. Edding 10									
7. Edding 5									
8. Edding 9									
9. Edding 11									
10. Edding 65									
11. Edding 12									
Dw07		114 x 152 mm 4.5 x 6 inch		198	Dw05		105 x 94 mm 4.1 x 3.7 inch		13.334
1. Swarovski 0237		1. Isacord 40 2022							
		2. Cut 0001							
		3. Cut 0002							
		4. Cut 0003							
		5. Cut 0004							
		6. Isacord 40 2022							

Dw10 119 x 119 mm 4.7 x 4.7 inch 5.939

1. Cut 0001
2. Cut 0002
3. Cut 0003
4. Cut 0004



Dw08 206 x 100 mm 8.1 x 3.9 inch 424

1. Swarovski 0501



Be700121 196 x 197 mm 7.7 x 7.8 inch 2.183

1. Isacord 40 3600
2. Isacord 40 1703



Be700122 119 x 37 mm 4.7 x 1.5 inch 4.124

1. Isacord 40 5833



Be700123 113 x 206 mm 4.4 x 8.1 inch 6.090

1. Punch 0004
2. Punch 0007



Be700124 141 x 134 mm 5.6 x 5.3 inch 6.184

1. Isacord 40 2300
2. Isacord 40 3901



Monogrammen roze

Be790101 75 x 89 mm 2.9 x 3.5 inch 4.971

1. Isacord 40 2320
2. Isacord 40 4620
3. Isacord 40 2152
4. Isacord 40 0111
5. Isacord 40 0352
6. Isacord 40 2220
7. Isacord 40 1903



Be790102 73 x 89 mm 2.9 x 3.5 inch 5.741

1. Isacord 40 2320
2. Isacord 40 4620
3. Isacord 40 2152
4. Isacord 40 0111
5. Isacord 40 0352
6. Isacord 40 2220
7. Isacord 40 1903



Be790103 64 x 93 mm 2.5 x 3.6 inch 4.800

1. Isacord 40 2320
2. Isacord 40 4620
3. Isacord 40 2152
4. Isacord 40 0111
5. Isacord 40 0352
6. Isacord 40 2220
7. Isacord 40 1903



Be790104 90 x 98 mm 3.6 x 3.8 inch 5.856

1. Isacord 40 2320
2. Isacord 40 4620
3. Isacord 40 2152
4. Isacord 40 0111
5. Isacord 40 0352
6. Isacord 40 2220
7. Isacord 40 1903



Be79010561 x 90 mm
2.4 x 3.5 inch

5.361

1. Isacord 40 2320
2. Isacord 40 4620
3. Isacord 40 2152
4. Isacord 40 0111
5. Isacord 40 0352
6. Isacord 40 2220
7. Isacord 40 1903

**Be790106**64 x 90 mm
2.5 x 3.5 inch

4.953

1. Isacord 40 2320
2. Isacord 40 4620
3. Isacord 40 2152
4. Isacord 40 0111
5. Isacord 40 0352
6. Isacord 40 2220
7. Isacord 40 1903

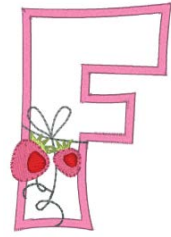
**Be790107**80 x 90 mm
3.1 x 3.5 inch

5.290

1. Isacord 40 2320
2. Isacord 40 4620
3. Isacord 40 2152
4. Isacord 40 0111
5. Isacord 40 0352
6. Isacord 40 2220
7. Isacord 40 1903

**Be790108**71 x 90 mm
2.8 x 3.5 inch

5.936

1. Isacord 40 2320
2. Isacord 40 4620
3. Isacord 40 2152
4. Isacord 40 0111
5. Isacord 40 0352
6. Isacord 40 2220
7. Isacord 40 1903

**Be790109**32 x 101 mm
1.3 x 4 inch

4.429

1. Isacord 40 2320
2. Isacord 40 4620
3. Isacord 40 2152
4. Isacord 40 0111
5. Isacord 40 0352
6. Isacord 40 2220
7. Isacord 40 1903

**Be790110**73 x 89 mm
2.9 x 3.5 inch

4.782

1. Isacord 40 2320
2. Isacord 40 4620
3. Isacord 40 2152
4. Isacord 40 0111
5. Isacord 40 0352
6. Isacord 40 2220
7. Isacord 40 1903

**Be790111**65 x 89 mm
2.6 x 3.5 inch

5.957

1. Isacord 40 2320
2. Isacord 40 4620
3. Isacord 40 2152
4. Isacord 40 0111
5. Isacord 40 0352
6. Isacord 40 2220
7. Isacord 40 1903

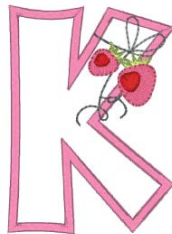
**Be790112**70 x 90 mm
2.8 x 3.5 inch

4.725

1. Isacord 40 2320
2. Isacord 40 4620
3. Isacord 40 2152
4. Isacord 40 0111
5. Isacord 40 0352
6. Isacord 40 2220
7. Isacord 40 1903

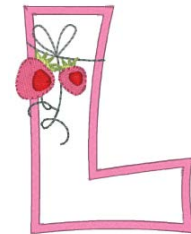
**Be790113**89 x 90 mm
3.5 x 3.6 inch

5.534

1. Isacord 40 2320
2. Isacord 40 4620
3. Isacord 40 2152
4. Isacord 40 0111
5. Isacord 40 0352
6. Isacord 40 2220
7. Isacord 40 1903

**Be790114**76 x 91 mm
3 x 3.6 inch

6.341

1. Isacord 40 2320
2. Isacord 40 4620
3. Isacord 40 2152
4. Isacord 40 0111
5. Isacord 40 0352
6. Isacord 40 2220
7. Isacord 40 1903

**Be790115**75 x 90 mm
2.9 x 3.5 inch

5.494

1. Isacord 40 2320
2. Isacord 40 4620
3. Isacord 40 2152
4. Isacord 40 0111
5. Isacord 40 0352
6. Isacord 40 2220
7. Isacord 40 1903

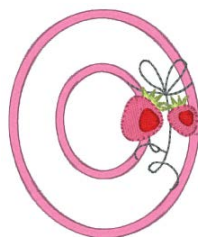
**Be790116**71 x 103 mm
2.8 x 4.1 inch

5.408

1. Isacord 40 2320
2. Isacord 40 4620
3. Isacord 40 2152
4. Isacord 40 0111
5. Isacord 40 0352
6. Isacord 40 2220
7. Isacord 40 1903



Be790117 82 x 101 mm
3.2 x 4 inch 6.212

1. Isacord 40 2320
2. Isacord 40 4620
3. Isacord 40 2152
4. Isacord 40 0111
5. Isacord 40 0352
6. Isacord 40 2220
7. Isacord 40 1903



Be790118 74 x 104 mm
2.9 x 4.1 inch 5.931

1. Isacord 40 2320
2. Isacord 40 4620
3. Isacord 40 2152
4. Isacord 40 0111
5. Isacord 40 0352
6. Isacord 40 2220
7. Isacord 40 1903



Be790119 60 x 89 mm
2.4 x 3.5 inch 5.256

1. Isacord 40 2320
2. Isacord 40 4620
3. Isacord 40 2152
4. Isacord 40 0111
5. Isacord 40 0352
6. Isacord 40 2220
7. Isacord 40 1903



Be790120 72 x 100 mm
2.8 x 3.9 inch 5.327

1. Isacord 40 2320
2. Isacord 40 4620
3. Isacord 40 2152
4. Isacord 40 0111
5. Isacord 40 0352
6. Isacord 40 2220
7. Isacord 40 1903

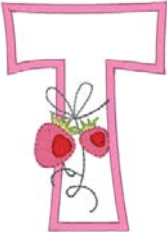

Be790121 78 x 90 mm
3.1 x 3.5 inch 5.588

1. Isacord 40 2320
2. Isacord 40 4620
3. Isacord 40 2152
4. Isacord 40 0111
5. Isacord 40 0352
6. Isacord 40 2220
7. Isacord 40 1903

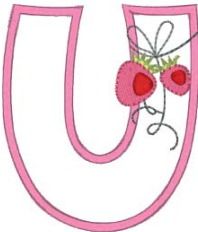

Be790122 87 x 89 mm
3.4 x 3.5 inch 5.302

1. Isacord 40 2320
2. Isacord 40 4620
3. Isacord 40 2152
4. Isacord 40 0111
5. Isacord 40 0352
6. Isacord 40 2220
7. Isacord 40 1903



Be790123 105 x 89 mm
4.1 x 3.5 inch 5.930

1. Isacord 40 2320
2. Isacord 40 4620
3. Isacord 40 2152
4. Isacord 40 0111
5. Isacord 40 0352
6. Isacord 40 2220
7. Isacord 40 1903



Be790124 91 x 92 mm
3.6 x 3.6 inch 5.721

1. Isacord 40 2320
2. Isacord 40 4620
3. Isacord 40 2152
4. Isacord 40 0111
5. Isacord 40 0352
6. Isacord 40 2220
7. Isacord 40 1903

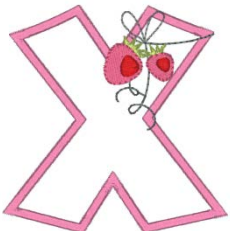

Be790125 84 x 89 mm
3.3 x 3.5 inch 4.866

1. Isacord 40 2320
2. Isacord 40 4620
3. Isacord 40 2152
4. Isacord 40 0111
5. Isacord 40 0352
6. Isacord 40 2220
7. Isacord 40 1903

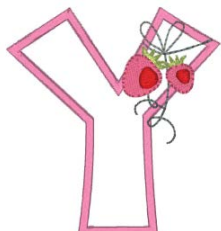























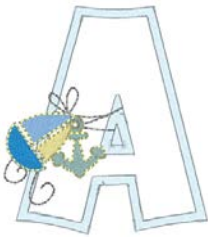



































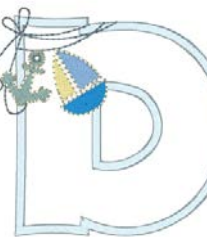

























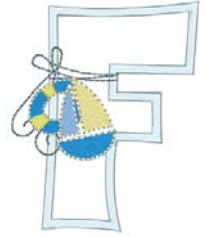















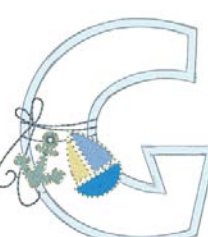











































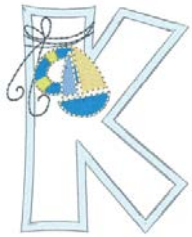
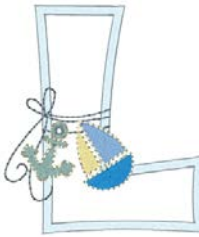









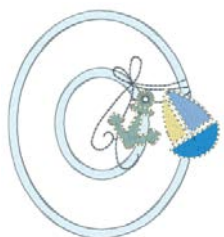
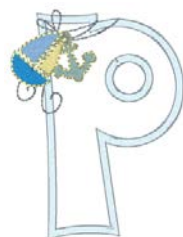

Be790126 56 x 89 mm
2.2 x 3.5 inch 5.386

1. Isacord 40 2320
2. Isacord 40 4620
3. Isacord 40 2152
4. Isacord 40 0111
5. Isacord 40 0352
6. Isacord 40 2220
7. Isacord 40 1903











Monogrammen blauw



 Be790201	 85 x 95 mm 3.3 x 3.8 inch	 7.079	 Be790202	 80 x 96 mm 3.1 x 3.8 inch	 7.644
<ol style="list-style-type: none"> 1.  Applique 1 2.  Applique 2 3.  Isacord 40 3963 4.  Isacord 40 0111 5.  Isacord 40 4752 6.  Isacord 40 3900 7.  Isacord 40 3630 8.  Isacord 40 0232 9.  Isacord 40 0630 		<ol style="list-style-type: none"> 1.  Applique 1 2.  Applique 2 3.  Isacord 40 3963 4.  Isacord 40 3852 5.  Isacord 40 3900 6.  Isacord 40 0221 7.  Isacord 40 3900 8.  Isacord 40 3630 9.  Isacord 40 0232 10.  Isacord 40 0640 			
 Be790203	 78 x 95 mm 3.1 x 3.8 inch	 6.533	 Be790204	 104 x 96 mm 4.1 x 3.8 inch	 7.274
<ol style="list-style-type: none"> 1.  Applique 1 2.  Applique 2 3.  Isacord 40 3963 4.  Isacord 40 3852 5.  Isacord 40 4752 6.  Isacord 40 3900 7.  Isacord 40 3630 8.  Isacord 40 0232 9.  Isacord 40 0630 		<ol style="list-style-type: none"> 1.  Applique 1 2.  Applique 2 3.  Isacord 40 3963 4.  Isacord 40 3852 5.  Isacord 40 4752 6.  Isacord 40 3900 7.  Isacord 40 3630 8.  Isacord 40 0232 9.  Isacord 40 0660 			
 Be790205	 84 x 95 mm 3.3 x 3.8 inch	 7.001	 Be790206	 78 x 96 mm 3.1 x 3.8 inch	 7.088
<ol style="list-style-type: none"> 1.  Applique 1 2.  Applique 2 3.  Isacord 40 3963 4.  Isacord 40 3852 5.  Isacord 40 4752 6.  Isacord 40 3900 7.  Isacord 40 3630 8.  Isacord 40 0232 9.  Isacord 40 0660 		<ol style="list-style-type: none"> 1.  Applique 1 2.  Applique 2 3.  Isacord 40 3963 4.  Isacord 40 3852 5.  Isacord 40 3900 6.  Isacord 40 0221 7.  Isacord 40 3900 8.  Isacord 40 3630 9.  Isacord 40 0232 10.  Isacord 40 0640 			
 Be790207	 93 x 95 mm 3.6 x 3.8 inch	 6.688	 Be790208	 88 x 95 mm 3.4 x 3.8 inch	 7.845
<ol style="list-style-type: none"> 1.  Applique 1 2.  Applique 2 3.  Isacord 40 3963 4.  Isacord 40 3852 5.  Isacord 40 4752 6.  Isacord 40 3900 7.  Isacord 40 3630 8.  Isacord 40 0232 9.  Isacord 40 0660 		<ol style="list-style-type: none"> 1.  Applique 1 2.  Applique 2 3.  Isacord 40 3963 4.  Isacord 40 3852 5.  Isacord 40 3900 6.  Isacord 40 0221 7.  Isacord 40 3900 8.  Isacord 40 3630 9.  Isacord 40 0232 10.  Isacord 40 0640 			
 Be790209	 51 x 111 mm 2 x 4.4 inch	 5.966	 Be790210	 89 x 96 mm 3.5 x 3.8 inch	 5.977
<ol style="list-style-type: none"> 1.  Applique 1 2.  Applique 2 3.  Applique 1 4.  Applique 2 5.  Isacord 40 3963 6.  Isacord 40 3852 7.  Isacord 40 4752 8.  Isacord 40 3900 9.  Isacord 40 3630 10.  Isacord 40 0232 		<ol style="list-style-type: none"> 1.  Applique 1 2.  Applique 2 3.  Isacord 40 3963 4.  Isacord 40 3852 5.  Isacord 40 4752 6.  Isacord 40 3900 7.  Isacord 40 3630 8.  Isacord 40 0232 9.  Isacord 40 0660 			

Be790211	 75 x 95 mm 3 x 3.8 inch	 6.908	Be790212	 83 x 95 mm 3.3 x 3.8 inch	 6.145
<ol style="list-style-type: none"> 1. Applique 1 2. Applique 2 3. Isacord 40 3963 4. Isacord 40 3852 5. Isacord 40 3900 6. Isacord 40 0221 7. Isacord 40 3900 8. Isacord 40 3630 9. Isacord 40 0232 10. Isacord 40 0640 			<ol style="list-style-type: none"> 1. Applique 1 2. Applique 2 3. Isacord 40 3963 4. Isacord 40 3852 5. Isacord 40 4752 6. Isacord 40 3900 7. Isacord 40 3630 8. Isacord 40 0232 9. Isacord 40 0660 		
Be790213	 100 x 101 mm 3.9 x 4 inch	 7.211	Be790214	 90 x 95 mm 3.5 x 3.7 inch	 8.224
<ol style="list-style-type: none"> 1. Applique 1 2. Applique 2 3. Isacord 40 3963 4. Isacord 40 3852 5. Isacord 40 4752 6. Isacord 40 3900 7. Isacord 40 3630 8. Isacord 40 0232 9. Isacord 40 0660 			<ol style="list-style-type: none"> 1. Applique 1 2. Applique 2 3. Isacord 40 3963 4. Isacord 40 3852 5. Isacord 40 3900 6. Isacord 40 0221 7. Isacord 40 3900 8. Isacord 40 3630 9. Isacord 40 0232 10. Isacord 40 0640 		
Be790215	 88 x 95 mm 3.5 x 3.8 inch	 6.684	Be790216	 72 x 95 mm 2.8 x 3.7 inch	 5.906
<ol style="list-style-type: none"> 1. Applique 1 2. Applique 2 3. Isacord 40 3963 4. Isacord 40 3852 5. Isacord 40 4752 6. Isacord 40 3900 7. Isacord 40 3630 8. Isacord 40 0232 9. Isacord 40 0660 			<ol style="list-style-type: none"> 1. Applique 1 2. Applique 2 3. Isacord 40 3963 4. Isacord 40 3852 5. Isacord 40 4752 6. Isacord 40 3900 7. Isacord 40 3630 8. Isacord 40 0232 9. Isacord 40 0630 		
Be790217	 86 x 102 mm 3.4 x 4 inch	 7.327	Be790218	 83 x 95 mm 3.3 x 3.7 inch	 7.299
<ol style="list-style-type: none"> 1. Applique 1 2. Applique 2 3. Isacord 40 3963 4. Isacord 40 3852 5. Isacord 40 3900 6. Isacord 40 0221 7. Isacord 40 3900 8. Isacord 40 3630 9. Isacord 40 0232 10. Isacord 40 0640 			<ol style="list-style-type: none"> 1. Applique 1 2. Applique 2 3. Isacord 40 3963 4. Isacord 40 3852 5. Isacord 40 4752 6. Isacord 40 3900 7. Isacord 40 3630 8. Isacord 40 0232 9. Isacord 40 0630 		
Be790219	 79 x 95 mm 3.1 x 3.8 inch	 6.541	Be790220	 69 x 95 mm 2.7 x 3.8 inch	 6.635
<ol style="list-style-type: none"> 1. Applique 1 2. Applique 2 3. Isacord 40 3963 4. Isacord 40 3852 5. Isacord 40 4752 6. Isacord 40 3900 7. Isacord 40 3630 8. Isacord 40 0232 9. Isacord 40 0660 			<ol style="list-style-type: none"> 1. Applique 1 2. Applique 2 3. Isacord 40 3963 4. Isacord 40 3852 5. Isacord 40 3900 6. Isacord 40 0221 7. Isacord 40 3900 8. Isacord 40 3630 9. Isacord 40 0232 10. Isacord 40 0640 		





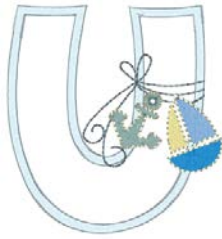



Be790221
 90 x 96 mm
3.5 x 3.8 inch



 7.297

1.  Applique 1
2.  Applique 2
3.  Isacord 40 3963
4.  Isacord 40 3852
5.  Isacord 40 4752
6.  Isacord 40 3900
7.  Isacord 40 3630
8.  Isacord 40 0232
9.  Isacord 40 0660





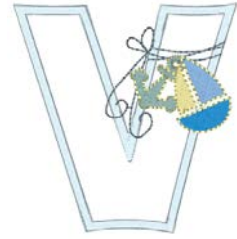





**Be790222**
 93 x 96 mm
3.7 x 3.8 inch

 7.259

1.  Applique 1
2.  Applique 2
3.  Isacord 40 3963
4.  Isacord 40 3852
5.  Isacord 40 4752
6.  Isacord 40 3900
7.  Isacord 40 3630
8.  Isacord 40 0232
9.  Isacord 40 0630









**Be790223**
 115 x 95 mm
4.5 x 3.8 inch



 7.640

1.  Applique 1
2.  Applique 2
3.  Isacord 40 3963
4.  Isacord 40 3852
5.  Isacord 40 3900
6.  Isacord 40 0221
7.  Isacord 40 3900
8.  Isacord 40 3630
9.  Isacord 40 0232
10.  Isacord 40 0640





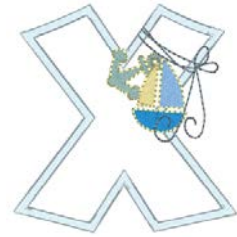



**Be790224**
 93 x 95 mm
3.7 x 3.8 inch

 7.340

1.  Applique 1
2.  Applique 2
3.  Isacord 40 3963
4.  Isacord 40 4752
5.  Isacord 40 3900
6.  Isacord 40 3630
7.  Isacord 40 0232
8.  Isacord 40 0630
9.  Isacord 40 3852











**Be790225**
 89 x 95 mm
3.5 x 3.8 inch

 5.793

1.  Applique 1
2.  Applique 2
3.  Isacord 40 3963
4.  Isacord 40 3852
5.  Isacord 40 4752
6.  Isacord 40 3900
7.  Isacord 40 3630
8.  Isacord 40 0232
9.  Isacord 40 0660

**Be790226**
 59 x 96 mm
2.3 x 3.8 inch

 6.774

1.  Applique 1
2.  Applique 2
3.  Isacord 40 3963
4.  Isacord 40 3852
5.  Isacord 40 3900
6.  Isacord 40 0221
7.  Isacord 40 3900
8.  Isacord 40 3630
9.  Isacord 40 0232
10.  Isacord 40 0640

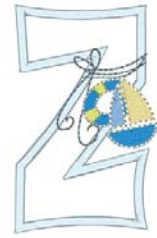

Index

B

Basisinstellingen herstellen	55
Borduurbestand, indeling	27
Borduurdichtheid wijzigen	63
Borduurgids openen	58
Borduurmodule aansluiten	43
Borduurmotiefgrootte niet-proportioneel wijzigen	62
Borduurmotiefgrootte proportioneel wijzigen	62
Borduurmotieven combineren	70
Borduurnaald bevestigen	35
Borduurraam afstellen	50
Borduurraam bevestigen	47
Borduurraam virtueel plaatsen	49
Bovendraad inrijgen	37
Bovendraadcontrole instellen	53

C

Combinatiemodus	70
-----------------------	----

D

Dealergegevens invoeren	56
Display kalibreren	55
Draadrestjes onder de steekplaat verwijderen	85

E

eco-modus gebruiken	58
Eigen instellingen selecteren	53

F

firmware	
Functie inschakelen/uitschakelen	23
Navigatie	23
Waarden aanpassen	24
Firmware bijwerken	84
Firmwareversie controleren	84
Foutmeldingen	89
Functie inschakelen/uitschakelen	23

G

Garengleidingsschijf bevestigen	34
Garenklosnetje gebruiken	34
Gegevens herstellen	84
Geluid instellen	54
Grijper oliën	86
Grijper reinigen	85

H

Helderheid display instellen	54
Help openen	58

K

Kinderslot	58
------------------	----

M

Machine afvoeren	96
Machine opbergen	96
Milieubescherming	9
Motief selecteren	44

N

Naailicht inschakelen	32
Naailicht instellen	55
Naald omhoog/omlaag zetten	33
Naald, garen, stof	25
Navigatie	23
Netsnoer	31
VS/Canada	31

O

Onderdraad inrijgen	41
Onderdraadcontrole instellen	53
Onderhoud en reiniging	85
Overzicht borduurmodule	21
Overzicht borduurmotieven	98
Overzicht van naalden	25

P

Pedaal aansluiten	31
Proeflapje	28

R

Rasterprecisieplaatsing	68
-------------------------------	----

S

Servicegegevens opslaan	57
Snelheid regelen	59
Steekplaat bevestigen	37
Storingen oplossen	93

T

Taal kiezen	54
Technische gegevens	97



BERNINA adviseert garen van *Mettler*[®]

BERNINA International AG | CH-8266 Steckborn Switzerland | www.bernina.com | © Copyright by BERNINA International AG

0371485.20A.05
2023-01 NL

made to create **BERNINA**