



BERNINA 740

Bruksanvisning

Innehållsförteckning

| | | | |
|--|-----------|---|-----------|
| VIKTIGA SÄKERHETSFÖRESKRIFTER | 5 | Uppfällbar trådrollehållare | 30 |
| Viktig information | 8 | Liggande trådrollehållare | 31 |
| 1 My BERNINA | 10 | 2.6 Matare | 32 |
| 1.1 Introduktion | 10 | Ställa in mataren | 32 |
| 1.2 BERNINA kvalitetskontroll | 10 | 2.7 Sybord | 32 |
| 1.3 Välkommen in i BERNINAs värld | 10 | Använda sybord | 32 |
| 1.4 Översikt maskin | 12 | 2.8 Syfot | 33 |
| Översikt knappar fram | 12 | Ställa in syfotens position med knäspaken | 33 |
| Översikt framsida | 13 | Ställa in syfotsposition med «Syfot upp/ner»-knappen .. | 33 |
| Översikt sida | 14 | Byta syfot | 33 |
| Översikt bak | 15 | Visa syfot på bildskärmen | 33 |
| 1.5 Tillbehör som ingår | 16 | Justera syfotstrycket | 34 |
| Översikt över tillbehör till maskinen | 16 | 2.9 Ställa in mataren | 34 |
| Översikt syfötter | 18 | 2.10 Trä undertråden | 34 |
| Tillbehörsskåp | 19 | 2.11 Nål och stygnplåt | 34 |
| 1.6 Översikt skärm | 20 | Byta nål | 34 |
| Översikt funktioner/meddelanden | 20 | Välja nål på pekskärmen | 35 |
| Översikt systeminställningar | 20 | Välja nåltyp och nålgrovlek | 35 |
| Översikt symeny | 21 | Ställa in Nålstopp upp/ner | 36 |
| Mjukvaruanvändning | 21 | Ändra nålpositionen | 36 |
| 1.7 Nål, tråd, tyg | 23 | Ställa in Nålstopp upp/ner (permanent) | 36 |
| Nålöversikt | 23 | Byta stygnplåt | 37 |
| Exempel för nålbeteckningar | 25 | Välja stygnplåt på pekskärmen | 37 |
| Trådval | 25 | 2.12 Trädning | 38 |
| Förhållandet nål & tråd | 26 | Trä övertråden | 38 |
| 2 Syförberedelser | 27 | Trä tvillingnål | 40 |
| 2.1 Innan maskinen används för första gången | 27 | Trä trillingnål | 41 |
| 2.2 Tillbehörsskåp | 27 | Spola undertråd | 41 |
| Ställa upp tillbehörsskåpet | 27 | Trä undertråd | 42 |
| Förvara tillbehör | 27 | 3 Setup-program | 45 |
| 2.3 Anslutning och påslagning | 28 | 3.1 Syinställningar | 45 |
| Ansluta fotpedalen | 28 | Justera övertrådsspänningen | 45 |
| Ansluta maskinen | 28 | Ställa in den maximala syhastigheten | 45 |
| Montera knäspaken | 29 | Aktivera fäststygn | 45 |
| Sätta fast pekpenan | 29 | Programmera syfotens svävarläge | 45 |
| Slå på maskinen | 29 | Programmera «Mönsterslut»-knappen | 46 |
| 2.4 Fotpedal | 30 | Programmera knappen «Tråдавskärare» | 47 |
| Justera hastigheten med fotpedalen | 30 | Ställa in syfotens position vid Nålstopp ner | 47 |
| Höja/sänka nålen | 30 | Programmera knappen «Bakåtsöm» | 48 |
| 2.5 Trådrollehållare | 30 | 3.2 Personliga inställningar | 48 |
| | | 3.3 Bevakningsfunktion | 49 |
| | | Aktivera övertrådsbevakningen | 49 |

| | | | | |
|----------|--|-----------|--|-----------|
| 3.4 | Aktivera ljudsignaler | 49 | Spegelvända sömkombination | 65 |
| 3.5 | Maskininställningar | 50 | Dela upp sömkombination | 65 |
| | Välja språk | 50 | Avbryta sömkombination | 65 |
| | Justera ljusstyrkan | 50 | Fästa sömkombinationen | 66 |
| | Justera syljuset | 50 | Ställ in mönsterupprepning | 66 |
| | Kalibrera pekskärmen | 51 | 5.7 Hantera sömmar | 66 |
| | Återgå till grundinställning | 51 | Spara söminställningar | 66 |
| | Radera användardata | 51 | Spara sömmar i det egna minnet | 66 |
| | Kalibrera knapphålsfot med släde #3A | 52 | Skriva över sömmar i minnet | 67 |
| | Kontrollera sammanlagt antal stygn | 52 | Hämta en söm ur minnet | 67 |
| | Återförsäljarens uppgifter | 53 | Radera en söm ur minnet | 67 |
| | Spara serviceinformation | 53 | Spara sömnen på BERNINA USB-minnet | 67 |
| 4 | Översikt systeminställningar | 54 | Hämta sömmar från BERNINA USB-minnet | 68 |
| 4.1 | Hämta Vägledning | 54 | Radera sömmar från BERNINA USB-minnet | 68 |
| 4.2 | Hämta syguide | 54 | 5.8 Fästa | 68 |
| 4.3 | Hämta hjälp | 54 | Fästa med «Mönsterslut»-knappen | 68 |
| 4.4 | Använda eco-läge | 54 | Fästa sömnen med fältet «Fästa» | 69 |
| 4.5 | Ångra alla ändringar med «clr» | 54 | 5.9 Använda nivåplatta | 69 |
| 5 | Kreativ sömnad | 55 | 5.10 Sy hörn | 70 |
| 5.1 | Översikt symeny | 55 | 6 Nyttosömmar | 71 |
| | Välja söm | 55 | 6.1 Översikt över nyttosömmar | 71 |
| 5.2 | BERNINA övermatningsfunktion | 56 | 6.2 Sy raksöm | 73 |
| | Använda BERNINA övermatningsfunktion | 56 | 6.3 Fästa med det automatiska fästprogrammet | 74 |
| 5.3 | Reglera syhastigheten | 57 | 6.4 Sy i blixtlås | 74 |
| 5.4 | Justera övertrådsspänningen | 57 | 6.5 Sy i blixtlås likadant på båda sidorna | 75 |
| 5.5 | Redigera sömmar | 58 | 6.6 Sy förstärkt raksöm | 76 |
| | Justera stygnbredd | 58 | 6.7 Sy förstärkt sicksack | 77 |
| | Justera stygnlängd | 59 | 6.8 Stoppa manuellt | 77 |
| | Justera balansen | 59 | 6.9 Stoppa automatiskt | 79 |
| | Ställ in mönsterupprepning | 60 | 6.10 Stoppa förstärkt automatiskt | 80 |
| | Spegelvända söm | 60 | 6.11 Överkasta tygkanter | 80 |
| | Justera mönsterlängden | 60 | 6.12 Sy dubbel overlock | 81 |
| | Bakåtsöm | 60 | 6.13 Sy en smal kantstickning | 81 |
| | Sy permanent bakåt | 60 | 6.14 Sy en bred kantstickning | 82 |
| | Bakåtsöm stygn för stygn | 61 | 6.15 Kantsticka med kantlinjal | 82 |
| 5.6 | Kombinera sömmar | 61 | 6.16 Sy fällkanter | 83 |
| | Översikt kombiläge | 61 | 6.17 Sy blindstygn | 83 |
| | Skapa en sömkombination | 61 | 6.18 Sy synlig fäll | 84 |
| | Spara sömkombination | 62 | 6.19 Sy platta omlottsömmar | 85 |
| | Hämta sömkombination | 62 | 6.20 Sy träckelsöm | 85 |
| | Skriva över sömkombination | 62 | | |
| | Radera sömkombination | 63 | | |
| | Redigera enstaka söm | 63 | | |
| | Radera enstaka söm | 64 | | |
| | Infoga enstaka söm | 64 | | |

VIKTIGA SÄKERHETSFÖRESKRIFTER

Observera följande grundläggande säkerhetsföreskrifter vid användning av din maskin. Läs noggrant igenom instruktionsboken till denna maskin innan den tas i bruk.

FARA

För att förhindra elstötar måste nedanstående anvisningar följas.

- Lämna aldrig maskinen utan uppsikt när den är ansluten till elnätet.
- Stäng av maskinen och dra ut strömkabeln ur eluttaget så fort du är klar med arbetet och innan du rengör den.

För att förhindra skador måste nedanstående anvisningar följas.

- Titta inte direkt in i LED-lampan genom ett optiskt hjälpmedel (t.ex. ett förstoringsglas).
- Om LED-lampan är skadad eller trasig, kontakta närmaste BERNINA-återförsäljare för att kontrollera eller byta ut den.
- Stäng av maskinen innan du gör något i närheten av nålen.
- Stäng alla luckor innan du startar maskinen.

VARNING

För att förhindra brännskador, brand, elstötar eller personsador måste nedanstående anvisningar följas.

Allmänt

- Maskinen får endast användas till sådant som beskrivs i denna instruktionsbok.

Arbetsplatsen

- Använd inte maskinen utomhus.
- Använd endast maskinen i torra utrymmen.
- Använd inte maskinen i fuktiga miljöer.
- Använd inte maskinen i utrymmen där det finns produkter som innehåller drivgas (sprayer).
- Använd inte maskinen i utrymmen där syrgas hanteras.

Tekniskt skick

- Använd aldrig maskinen om den är fuktig.
- Använd inte maskinen om den inte fungerar ordentligt.
- Använd inte maskinen om en kabel eller kontakt är skadad.
- Använd inte maskinen om den har fallit i golvet, blivit skadad eller fallit i vatten.
- Om maskinen är skadad eller inte fungerar ordentligt, lämna in maskinen på kontroll eller reparation hos närmaste BERNINA-återförsäljare.
- Håll alla ventilationshål på maskinen och fotpedalen fria från ludd, damm och tygrester.
- Använd inte maskinen om ventilationshålen är igensatta.

Tillbehör och förbrukningsmaterial

- Använd endast tillbehör som rekommenderas av tillverkaren.
- Använd alltid en originalstygnplåt från BERNINA.
En felaktig stygnplåt kan göra att nålen går av.
- Använd endast raka nålar av god kvalitet.
Om nålen är böjd eller skadad finns det risk för att den går av.
- Maskinen är dubbelisolerad (med undantag av USA, Kanada och Japan).
Använd endast originalreservdelar. Följ anvisningen för underhåll av dubbelisolerade produkter.
- Använd endast olja som rekommenderas av BERNINA för att smörja maskinen.

Skyddsanordningar

- När maskinen används måste all skyddsutrustning sitta på plats och alla luckor vara stängda.

Korrekt användning

- Maskinen får användas, rengöras och underhållas av barn under åtta år, personer med nedsatt fysisk, sensorisk och intellektuell förmåga, samt personer som saknar kunskaper och erfarenhet.
- Dessa personer måste hållas under uppsikt när de arbetar vid maskinen eller lära sig hur man handskas med maskinen på ett säkert sätt och vilka risker som finns vid användningen.
- Barn får inte leka med maskinen.
- Var extra försiktig om maskinen används av barn eller i närheten av barn.
- Använd endast den medföljande elkabeln till maskinen.
- Elkabeln för USA och Kanada (NEMA-kontakt 1-15) får bara användas för nätspänningar upp till max. 150 V mot jord.

- Använd endast den medföljande fotpedalen av typen LV-1.
- Stoppa inte in föremål i maskinens öppningar.
- Ställ aldrig föremål på fotpedalen.
- Mata alltid tyget långsamt och försiktigt när du syr.
Om du drar i eller pressar fram tyget kan nålen gå av.
- Håll fingrarna borta från alla rörliga delar.
- Var extra uppmärksam på området kring nålen.
- Stäng av maskinen vid arbetsmoment i närheten av nålen – till exempel när du ska trä nålen, byta nål, trä gripare eller byta syfot.
- Stäng av maskinen genom att placera huvudbrytaren på «0».
- Om du tar bort skyddskåporna för att smörja, rengöra eller underhålla maskinen enligt anvisningarna i den här instruktionsboken, stäng av maskinen och dra ut kontakten ur eluttaget.
- Håll i kontakten när du drar ut den ur eluttaget. Dra inte i kabeln.

Viktig information

Instruktionsbokens tillgänglighet

Instruktionsboken är en del av maskinen.

- Ha instruktionsboken beredd på ett lämpligt ställe nära maskinen och slå upp och läs i den när det behövs.
- Om maskinen tas över av en annan person, se till att instruktionsboken följer med.
- Du kan ladda ner den senaste versionen av instruktionsboken på www.bernina.com.

Avsett ändamål

Din BERNINA-maskin är framtagen och konstruerad för hemanvändning. Den används för sömnad på tyger och andra material som beskrivs i denna instruktionsbok. All annan användning anses som inte avsedd användning. BERNINA tar inget ansvar för följderna av inte avsedd användning.

Utrustning och leveransomfattning

Anvisningen använder exempelbilder för att visa dig. Maskinerna och tillbehören i bilderna matchar inte alltid i din maskins leveransomfattning. De tillbehör som ingår kan variera från land till land. Omnämnda eller visade tillbehör som inte medföljer går att köpa till som extratillbehör hos BERNINA-återförsäljare. Du hittar fler tillbehör på www.bernina.com.

Vi förbehåller oss rätten att närsomhelst ändra maskinens utrustning och leveransomfattning utan föregående meddelande pga. tekniska skäl eller produktförbättringar.

Underhåll av dubbelisolerade produkter

En dubbelisolerad produkt är utrustad med två isoleringssystem istället för jordning. Anordningar för jordning finns inte på en dubbelisolerad produkt och får inte heller användas. Att utföra underhåll på en dubbelisolerad produkt kräver extra försiktighet och kunskap om systemet och får endast utföras av behörig personal. För service och reparation får bara originalreservdelar användas. En dubbelisolerad produkt är märkt på följande sätt: «dubbel isolering» eller «dubbelt isolerad».



Den här symbolen kan också finnas märkt på produkten.

Miljöskydd

BERNINA International AG värnar om miljön. Vi strävar efter att så långt som möjligt minska skadlig påverkan på vår miljö genom en ständig förbättring av de material vi använder och tillverkningsteknologin.



Maskinen är markerad med symbolen för en överkorsad soptunna. Det innebär att du inte får slänga maskinen som hushållsavfall när den är uttjänt och du ska omhänderta den. Felaktig hantering kan leda till att farliga ämnen leds ut i grundvattnet och därmed i vår näringskedja och skadar vår hälsa.

Maskinen ska återlämnas kostnadsfritt till en bemannad mottagningsstation för förbrukade elektriska produkter eller på en återvinningsstation för återbruk av maskinen. Information om sådana uppsamlingsplatser får du från din kommun. När du köper en ny maskin är återförsäljaren skyldig att ta tillbaka den gamla maskinen utan kostnad och kasta den på ett korrekt sätt.

Om maskinen innehåller personuppgifter är du ansvarig för att radera dessa själv innan du returnerar maskinen.

Symbolförklaring



Kännetecknar en fara med stor risk, som kan leda till svår skada, eller möjligen t.o.m. till döden, om den inte undviks.



Kännetecknar en fara med medelstor risk, som kan leda till svåra skador, om den inte undviks.



Kännetecknar en fara med liten risk, som kan leda till mindre eller medelstora skador, om den inte undviks.



Kännetecknar en fara, som kan leda till materialskador, om den inte undviks.



Tips från BERNINAs **syexperter** hittar du bredvid denna symbol.



1 My BERNINA

1.1 Introduktion

Med din BERNINA 740 kan du sy, brodera och kvilta. Med denna maskin går det lika bra att sy i tunna siden- och satintyger som i kraftiga lin-, fleece- och jeanstyger. Mängder med nyttosömmar, dekorsömmar och knapphål står till ditt förfogande.

Som tillägg till denna instruktionsbok erbjuder maskinen följande hjälpprogram som alltid bistår dig med detaljer och goda råd under tiden som du använder BERNINA 740.

Vägledningen ger information och förklaringar om olika syområden och diverse sömmar.

Syguiden informerar om de val man kan göra till ett syprojekt. Efter att du angett typ av tyg och projekt visas exempelvis förslag på lämplig nål och syfot.

Hjälpprogrammet innehåller information om enstaka sömmar, funktioner och användningar på displayen.

Ytterligare information

Förutom denna instruktion levereras även ytterligare informationsprodukter med din BERNINA 740.

Den nyaste versionen av din instruktion samt många fler uppgifter runt omkring sömnad hittar du på vår hemsida <http://www.bernina.com>

1.2 BERNINA kvalitetskontroll

Alla BERNINA-maskiner blir noggrant monterade och funktionstestade. Den integrerade stygnräknaren visar hur många stygn maskinen sytt och används bara för testning och kvalitetskontroll. Den påföljande noggranna rengöringen ser till så att det inte finns några trådrester kvar i maskine.

1.3 Välkommen in i BERNINAs värld

Made to create, så lyder BERNINAs slogan. Vi hjälper dig inte bara med våra maskiner utan också i verkställandet av dina idéer. Erbjudandena nedan ger dig massor med förslag och anvisningar för kommande projekt samt möjlighet att dela med andra sy-, kviltnings- och broderientusiaster. Vi önskar dig mycket glädje med detta.

BERNINAs Youtube-kanal

På YouTube har vi samlat massor med instruktionsfilmer och goda råd för de viktigaste funktionerna på våra maskiner. Förutom en mängd olika syfötter hittar du utförliga förklaringar så att du alltid kan vara säker på att lyckas med ditt projekt.

<https://www.youtube.com/BerninaInternational>

Finns på engelska och tyska.

inspiration – sytidning i vår webbutik

Är du på jakt efter idéer, mönster och beskrivningar för nya, spännande projekt? Då är BERNINAs handarbetsmagasin «inspiration» något för dig. «inspiration» kommer ut med tre nummer om året och här hittar du massor av roliga sy- och broderiidéer. Allt från trender till glödheta accessoarer och praktiska tips. Sy unika inredningsdetaljer eller något sött till barnen.

Tidningen finns på engelska, tyska, nederländska och franska.

I vår webbutik köper du «inspiration» som digital tidning eller papperstidning. Välj själv om du vill prenumerera eller bara köpa enstaka nummer. Dessutom finns det mängder av mönster att botanisera bland och ladda ner! Titta in på <https://www.bernina.com/inspiration>

BERNINAs blogg

Exklusiva instruktioner, gratis mönster och broderimotiv samt många nya idéer: allt det här hittar du varje vecka i BERNINAs blogg. Våra experter ger värdefulla tips och förklarar steg för steg hur man får det önskade resultatet. Du kan lägga upp egna projekt i webbgruppen och utbyta idéer med andra sy-, kviltnings- och broderientusiaster.

<https://www.bernina.com/blog>

Finns på engelska, tyska och holländska.

BERNINA på sociala medier

Följ oss på sociala medier och ta reda på mer om evenemang, spännande projekt samt tips och råd om sömnad, kviltning och broderi. Vi håller dig uppdaterad och glädjer oss över att speciellt få visa dig höjdpunkterna ur BERNINAs värld.

<https://www.bernina.com/social-media>

1.4 Översikt maskin

Översikt knappar fram



- | | | | |
|---|-----------------|---|------------------------|
| 1 | «Bakåtsöm» | 6 | «Nål upp/ner» |
| 2 | «Trådavskärare» | 7 | «Övre funktionsknapp» |
| 3 | «Syfot upp/ner» | 8 | «Undre funktionsknapp» |
| 4 | «Start/stopp» | 9 | «Nål vänster/höger» |
| 5 | «Mönsterslut» | | |

Översikt framsida



- | | | | |
|---|---------------------------------------|----|---------------------|
| 1 | Spolkapsellucka | 7 | Trådtilldragarskydd |
| 2 | Tillbehörsanslutning (extratillbehör) | 8 | Trådtilldragare |
| 3 | Syfot | 9 | Fästskruv |
| 4 | Nålpåträdare | 10 | Fäste för sybord |
| 5 | Syljus | 11 | Uttag för knäspak |
| 6 | Hastighetsreglerare | | |

Översikt sida



- | | | | |
|---|-----------------------------|----|---------------------------|
| 1 | Uttag för fotpedal | 7 | Huvudströmbrytare |
| 2 | Uttag för PC | 8 | Uttag för elkabel |
| 3 | Trådrullehållare | 9 | Magnethållare för pekpena |
| 4 | Spolenhet med trådavskärare | 10 | Luftöppningar |
| 5 | Uppfällbar trådrullehållare | 11 | USB-port |
| 6 | Handhjul | 12 | Matare upp/ner |









Översikt bak



- | | | | |
|---|----------------------------|----|------------------------------|
| 1 | Fäste för sybord | 8 | Bärhandtag |
| 2 | Anslutning stoppring | 9 | Spolförspänning |
| 3 | BSR-anslutning | 10 | Trådledare |
| 4 | Anslutning extra tillbehör | 11 | BERNINA övermatningsfunktion |
| 5 | Ventilationshål | 12 | Trådavskärare |
| 6 | Trådledarögla | 13 | Matare |
| 7 | Spolenhet | 14 | Stygnplåt |

1.5 Tillbehör som ingår

Översikt över tillbehör till maskinen

| Bild | Namn | Användningsområde |
|---|-------------------------------|---|
|  | Skyddshölje | Skyddar maskinen mot damm och smuts. |
|  | BERNINA tillbehörslåda | Förvarar medföljande tillbehör och extratillbehör. |
|  | Knäspak/frihandssystem (FHS) | Höjer och sänker syfoten. |
|  | Sybord | Förstorar arbetsytan. |
|  | Spolbricka | Ger jämn trådavvinding från trådrullen. |
|  | Spole för B9-gripare 5 st. | Spolar upp undertråden. |
|  | Skumplastdyna 2 st. | Skumplastdynan förhindrar att tråden glider av, trasslar sig eller slits av på trådrullehållaren. |
|  | Pekpenna | För noggrannare detaljval på pekskärmen. |
|  | Sprättare | Sprättar sömmar och knapphål. |

| Bild | Namn | Användningsområde |
|---|------------------------|--|
|  | Nivåplattor | Förhindrar snedställning när syfotsulan glider över tjocka sömmar. |
|  | Nålpaket | För de vanligaste användningsområdena. |
|  | Kantlinjal höger | Håller jämna sömavstånd. |
|  | Torxmejsel, grå | För nålbyten. |
|  | Spårskruvmejsel, röd | För att lossa och dra åt spårskruv. |
|  | Vinkelskruvmejsel Torx | Öppnar locket. |
|  | Pensel/nålisättare | För rengöring av mataren och gripardelen. |
|  | Maskinolja | Smörjer maskinen. |
|  | Sladd | Elansluter maskinen. |
|  | Fotpedal | Startar och stannar maskinen. Styr syhastigheten. |

Översikt syfötter

Medföljande syfötter

| Bild | Nummer | Namn | Användningsområde | Exempel |
|---|--------|------------------------|--|---|
|  | #1C | Standardfot | Syr olika nytto- och dekorsömmar. Fram- och bakåtsöm. |  |
|  | #1D | Standardfot | Syr olika nytto- och dekorsömmar med övermatning. Fram- och bakåtsöm. |  |
|  | #3A | Knapphålsfot med släde | För automatisk sömnad av knapphål. |  |
|  | #4D | Blixtlåsfot | Syr infällda blixtlås med övermatning. |  |
|  | #20C | Öppen broderifot | Syr applikationer och dekorationssömmar. |  |

Tillbehörsskåp

I tillbehörslådan har var sak sin plats och det finns fack och olika hållare för tillbehören.

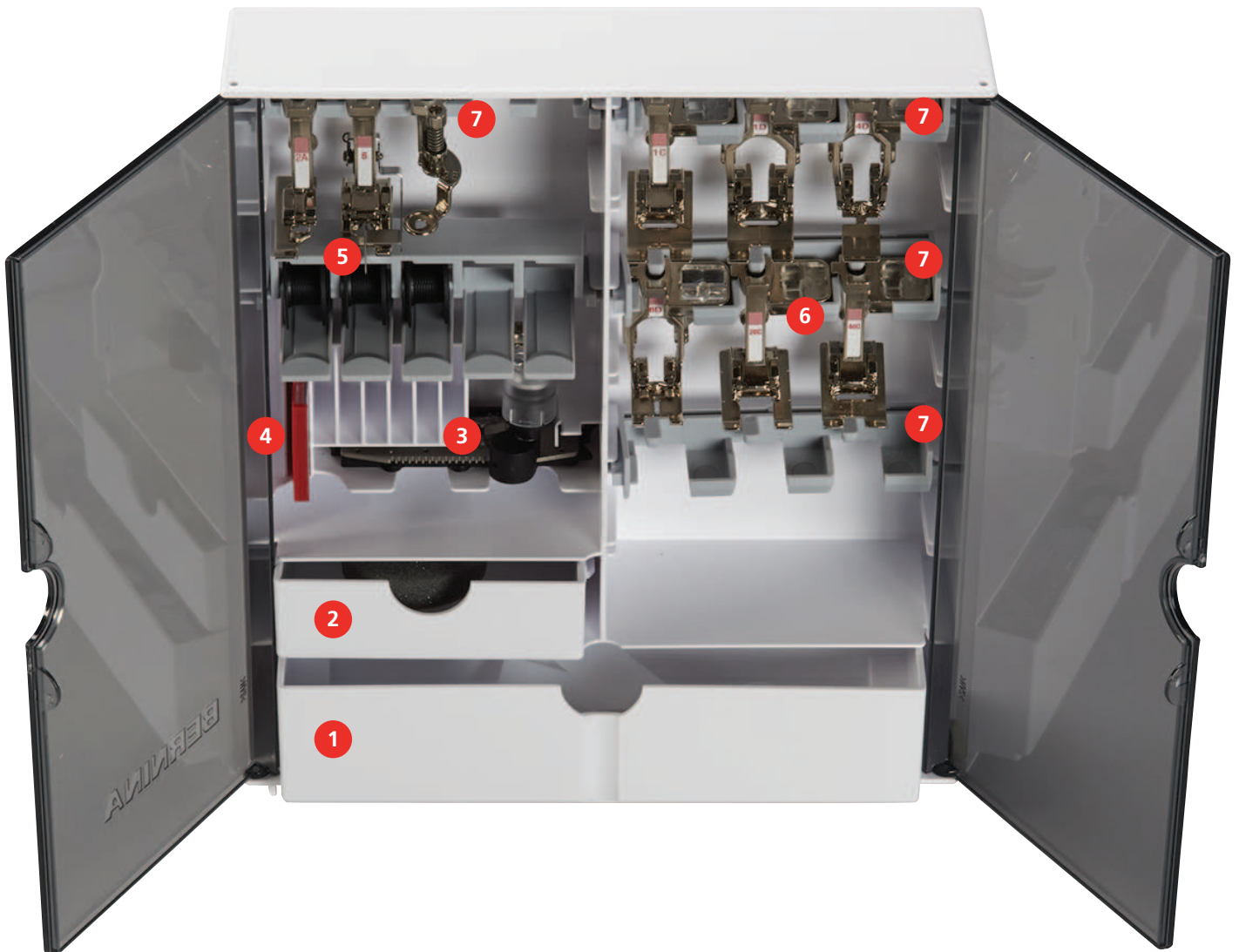

- | | | | |
|---|------------------------|---|---|
| 1 | Stor låda | 5 | Spolhållare |
| 2 | Liten låda | 6 | Syfötter |
| 3 | Knapphålsfot med släde | 7 | Syfotshållare för syfötter på 5,5 mm och 9,0 mm |
| 4 | Nålpaket | | |

1.6 Översikt skärm

Översikt funktioner/meddelanden

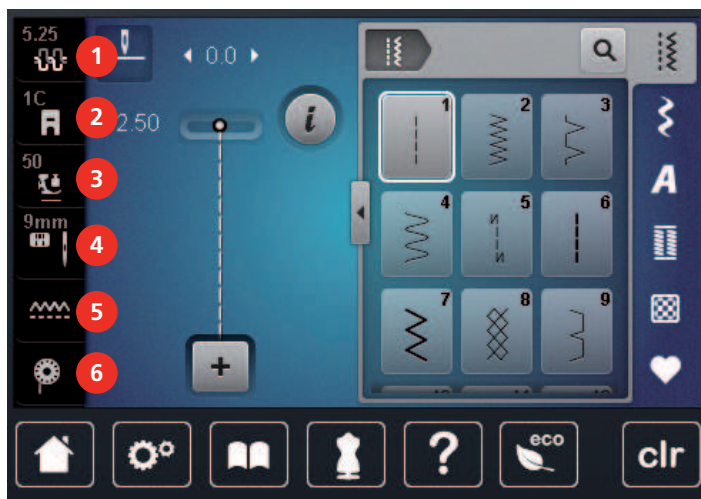

- | | | | |
|---|--------------------------|---|-----------------------|
| 1 | «Övertrådsspänning» | 4 | «Urval stygnplåt/nål» |
| 2 | «Visa syfot/Välja syfot» | 5 | «Matare upp/ner» |
| 3 | «Syfotstryck» | 6 | «Undertråd» |

Översikt systeminställningar

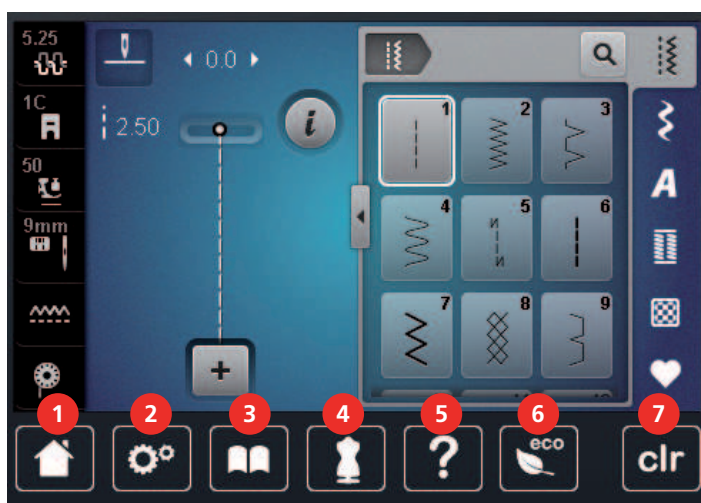

- | | | | |
|---|--------------------|---|------------------------|
| 1 | «Home» | 5 | «Hjälp» |
| 2 | «Setup-programmet» | 6 | «eco-läge» |
| 3 | «Vägledning» | 7 | «Radera inställningar» |
| 4 | «Syguide» | | |

Översikt symeny

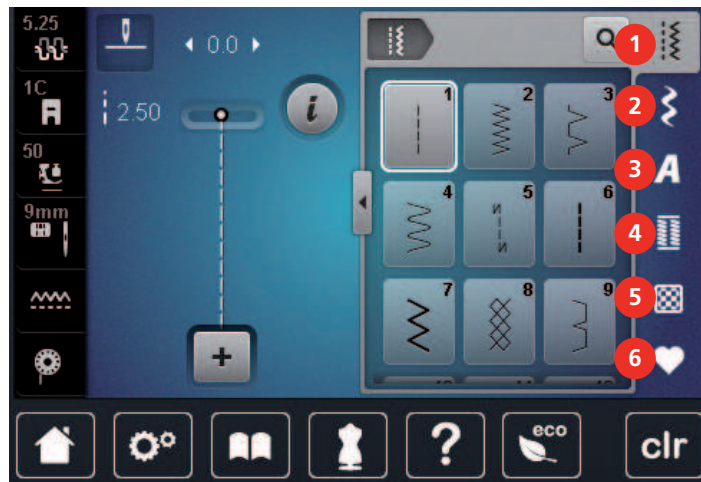

- | | | | |
|---|---------------|---|----------------|
| 1 | «Nyttosömmar» | 4 | «Knapphål» |
| 2 | «Dekorsömmar» | 5 | «Kviltösömmar» |
| 3 | «Alfabet» | 6 | «Eget minne» |

Mjukvaruanvändning

Du sköter pekskärmen med fingret eller pekpenan.

Tryck till: Tryck till på något element.





Svajpa: Att trycka på något på displayen och sedan snabbt dra fingret åt sidan.

Svajpa: Tryck till på skärmen och dra långsamt i någon riktning, t.ex. för att scrolla upp eller ned.

Navigation

| Bild | Namn | Användningsområde |
|------|----------------|--|
| | «Home» | Växlar mellan skärmarna «Home» och «Sy». |
| | Navigationsväg | Visa föregående menynivå. |
| | «Stäng» | Stänger fönstret. |
| | Mer | Visar mer funktioner och information. |
| | Fortsätt | Bläddrar vidare på displayen. |
| | Tillbaka | Bläddrar tillbaka på displayen. |

Slå på/av funktioner

| Bild | Element | Status |
|---|---------------|-------------------|
|  | Av/På-knappen | Funktionen är på. |
|  | | Funktionen är av. |
|  | Fält | Funktionen är av. |
|  | | Funktionen är på. |

Anpassa värden

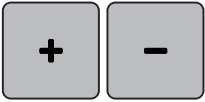





| Bild | Namn | Användningsområde |
|---|-------------------------|---|
|  | Skjutreglage | Ställ in värdet med reglaget. Tryck till på den lilla punkten för att återställa till grundinställningen. |
|  | Fälten «Plus» / «Minus» | Öka värdet med «Plus», minska med «Minus». |
|  | Gul kontur | Visar att inställt värde avviker från standardvärdet. Tryck till på värdet för att återställa till grundinställningen. |

Mata in text och siffror

Du får upp knappsats eller tangentbord för att mata in siffror eller text.



| Bild | Namn | Användningsområde |
|---|----------------|---|
|  | Inmatningsfält | Visar inmatningen. Tryck till för att radera alla inmatade tecken. |









| Bild | Namn | Användningsområde |
|---|----------------------------------|--|
|  | «Radera» | Raderar sista tecknet. |
|  | «Gemener» | Visar tillgängliga bokstäver som gemener. |
|  | «Versaler» | Visar tillgängliga bokstäver som versaler. |
|  | «Siffror och matematiska tecken» | Visar tillgängliga siffror och matematiska tecken. |
|  | «Specialtecken» | Visar tillgängliga specialtecken. |
|  | «Bekräfta» | Bekräftar inmatningen och går ur undermenyn. |
|  | «Avbryt» | Avbryter inmatningen och stänger fönstervyn. |

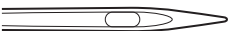

1.7 Nål, tråd, tyg

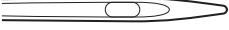
Med tiden slits nålen ut och blir slö. Därför bör du byta nål med jämna mellanrum. För perfekta stygn krävs en vass nålspets. En huvudregel är att: ju tunnare tyget är, desto tunnare måste nålen vara. De avbildade nålarna är, beroende på maskin, standard- eller extratillbehör.

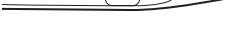
- Nåltjocklek 70 och 75: för tunna tyger.
- Nåltjocklek 80 och 90: för halvtjocka tyger.
- Nåltjocklek 100, 110 och 120: för tjocka tyger.

Nålöversikt

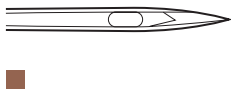
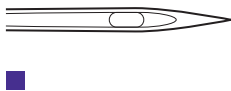
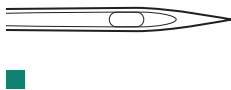
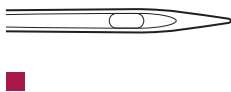
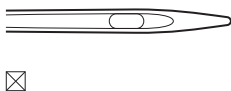
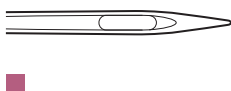
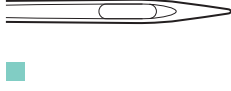
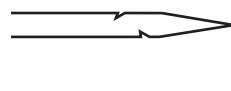
| Bild | Nålbeteckning | Nålbeskrivning | Användningsområde |
|--|---|---|---|
|   | Universalnål 130/705 H 60-120 | Lätt rundad spets | För nästan alla naturliga och syntetiska tyger (vävda, stickade och virkade). |
|   | Stretchnål 130/705 H-S 75, 90 | Medium kulspets, speciell form på nålsöga och avfasning | För jersey, trikå, stickat, stretchtyger. |
|   | Jersey-/broderinål 130/705 H SUK 60-100 | Medium kulspets | För virkat och stickat. För broderi. |
|   | Jeansnål 130/705 H-J 80-110 | Spetsig, smal spets, förstärkt skaft | För kraftiga tyger som jeans och segelduk. |

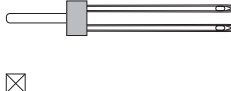
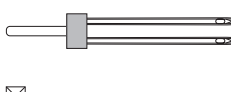
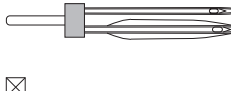
| Bild | Nålbeteckning | Nålb beskrivning | Användningsområde |
|---|--|---|---|
|  | Lädernål 130/705 H LR 90, 100 | Vass spets | För alla typer av läder, vinyl, läderimitation, plast, folie. |
|  | Microtexnål 130/705 H-M 60-110 | Särskilt spetsig, smal spets | För mikrofiber och siden. |
|  | Kviltnål 130/705 H-Q 75, 90 | Lätt rundad, smal spets | För kviltning och kantstickning, vadderade arbeten. |
|  | Broderinål 130/705 H-E 75, 90 | Liten kulspets, extra bredd på nålsöga och lång skåra | För broderiarbeten på alla naturliga och syntetiska tyger. |
|  | Tunna materialnål 130/705 H SES 70, 90 | Liten kulspets | För finvirkat och -stickat. För broderi på fina, ömtåliga tyger. |
|  | Metafilnål 130/705 H METAFIL 80 | Långt nålsöga (2 mm) i alla grovlekar | För sömnad eller broderi med metalltråd. |
|  | Kantstickningsnål 130/705 H-N 70-100 | Långt nålsöga (2 mm) i alla grovlekar | För kantstickning med grov tråd. |
|  | Filtnål PUNCH | Nål med hullingar | För filtningsarbeten. |
|  | Hålsömsnål 130/705 H WING 100-120 | Brett, som bevingat, nålskaft | För hålsömmar. |
|  | Universal-tvillingnål 130/705 H ZWI 70-100 | Nålavstånd: 1.0/1.6/2.0/2.5/3.0/4.0/6.0/8.0 | För synliga sömmar i elastiska tyger, biesensöm (veck), dekorativ sömnad. |
|  | Stretch-tvillingnål 130/705 H-S ZWI 75 | Nålavstånd: 2.5/4.0 | För synliga sömmar i elastiska tyger, biesensöm (veck), dekorativ sömnad. |
|  | Hålsöms-tvillingnål 130/705 H ZWIHO 100 | Nålavstånd: 2.5 | För speciella effekter i hålsömsbroderi. |

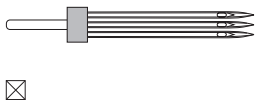
| Bild | Nålbeteckning | Nålb beskrivning | Användningsområde |
|---|--|------------------|---|
|  | Universal-trillingnål 130/705 H DRI 80 | Nålavstånd: 3.0 | För synliga sömmar i elastiska tyger, dekorativ sömnad. |

Exempel för nålbeteckningar

Det för hushållssymaskiner vanliga 130/705-systemet förklaras av följande grafik över en jersey-/stretchnål.

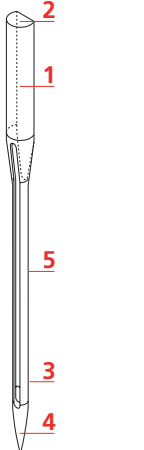
| | |
|--|--|
|  | 130/705 H-S/70 130 = skaftlängd (1) 705 = flatkolv (2) H = avfasning (3) S = nålspetsform, här medium kulspets (4) 70 = nålgrovlak 0.7 mm (5) |
|--|--|

Trådval

För att uppnå ett perfekt resultat spelar nålens, trådens och tygets kvalitet en avgörande roll.

Vi rekommenderar att du köper en tråd med hög kvalitet för att nå bästa möjliga resultat.

- Bomullstråd har fördelarna av en naturfiber och passar därför särskilt bra för sömnad i bomullstyger.
- Merceriserad bomullstråd erhåller en lätt glans och förändras inte av tvättning.
- Polyestertråd är särskilt slitstark och ljusäkta.
- Polyestertråd är mer elastisk än bomullstråd och att föredra när du behöver en både stark och tøjbar tråd.
- Rayon-/Viskostråd har fördelarna av en naturfiber och särskiljer sig genom sin höga glans.
- Rayon-/Viskostråd lämpar sig främst för prydnadssömmar och ger dessa en vackrare effekt.

Förhållandet nål & tråd

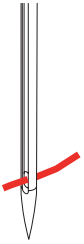
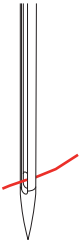
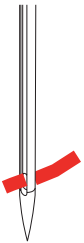
| | |
|--|--|
|  | Förhållandet mellan nål och tråd är bra, när tråden passar perfekt i den avlånga skåran och löper lätt genom nålsögat när du syr. Tråden sys optimalt. |
|  | Tråden kan gå av och felstyggn uppstå om tråden har för mycket spelrum i den avlånga skåran och i nålsögat. |
|  | Tråden kan gå av och fastna om tråden nöts mot kanten av den avlånga skåran och inte löper perfekt genom nålsögat. |

2 Syförberedelser

2.1 Innan maskinen används för första gången



BERNINA rekommenderar att du smörjer griparen innan du använder maskinen för första gången eller om du inte har använt maskinen på länge. (se sida 115)

Genom att smörja griparen går det att undvika störande ljud från griparen och området runt omkring.

2.2 Tillbehörsskåp

Ställa upp tillbehörsskåpet

> Vik ut de båda svängfötterna på baksidan av skåpet till de går i lås.



Förvara tillbehör

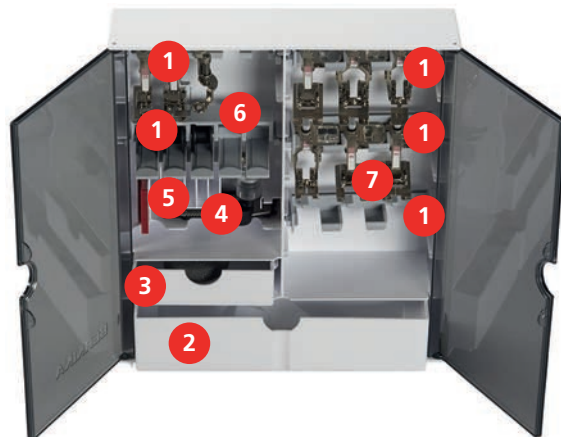

- > Använd hållarna (1) för spolar, syfötter och nålar i tillbehörlådan.
- > Förvara syfötterna (5,5 mm eller 9,0 mm) i hållarna (7).
- > Förvara smådelar som t.ex. spolbrickor m.m. i lådorna (2) och (3).
- > Förvara Knapphålsfot med släde #3A i facket (4).
- > Förvara det medföljande nålpaketet i facket (5).
- > Sätt i spolar med den silverfärgade sensorytan åt höger i hållaren (6).
- > Tryck ner den fjädrande knappen för att ta ut spolen.

2.3 Anslutning och påslagning

Ansluta fotpedalen

Kabeln till fotpedalen är upprullad på undersidan av fotpedalen.

- > Rulla av så mycket av kabeln som behövs och kläm fast den i kabelhållarna på fotpedalen.



- > Sätt i kontakten i fotpedalsanslutningen på maskinen.



- > Lägg fotpedalen under bordet.
- > Om kabeln är för lång, rulla upp en bit av kabeln och kläm fast den i kabelhållarna på fotpedalen.

Ansluta maskinen

För att det ska vara säkert att använda maskinen, använd endast den medföljande elkabeln. Den medföljande elkabeln är avsedd för eluttagsspänningen i det land där maskinen ska användas. Om du tar med dig maskinen till ett annat land än där den köptes måste du skaffa en elkabel för det aktuella landet från en BERNINA-återförsäljare innan du börjar använda maskinen.

Elkabeln för USA och Kanada har polariserad kontakt (det ena stiftet är bredare än det andra). För att minska risken för elstötar finns det bara ett sätt att stoppa in kontakten i eluttaget. Om kontakten inte passar i eluttaget, vänd på kontakten och stick in den igen. Om kontakten fortfarande inte passar, trots att du har vänt på den, måste en elektriker installera rätt typ av eluttag. Gör inga som helst ändringar på kontakten.

- > Sätt kabelns enhetskontakt i maskinuttaget.



- > Sätt i kontakten i eluttaget.

Montera knäspaken



Knäspakens sidposition kan vid behov anpassas hos en BERNINA-återförsäljare.

- > Anslut knäspaken på maskinens framsida.
- > Ställ in sitthöjden så att knäspaken kan styras med knäet.

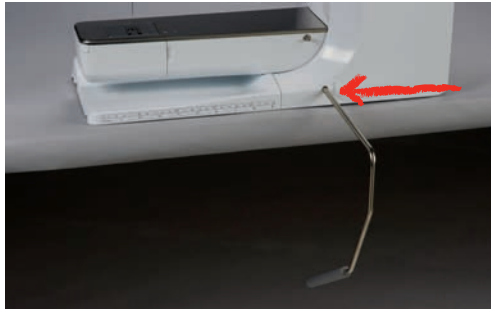

Sätta fast pekspennan

- > Sätt fast pekspennan i magnethållaren.



Slå på maskinen

- > Sätt huvudbrytaren på «I».



2.4 Fotpedal

Justera hastigheten med fotpedalen

Med fotpedalen kan hastigheten justeras steglöst.

- > Trampa försiktigt ner fotpedalen för att starta maskinen.
- > Trampa ner fotpedalen längre för att sy fortare.
- > Släpp fotpedalen för att stanna maskinen.



Höja/sänka nålen

- > Tryck fotpedalen nedåt med hälen för att ställa nålen uppåt/nedåt.



2.5 Trådrullehållare

Uppfällbar trådrullehållare

Fälla upp trådrullehållaren



Vid metalltråd och andra specialtrådar råder vi dig att använda den uppfällbara trådrullehållaren.

Den uppfällbara trådrullehållaren behövs när du syr med flera trådar samtidigt och kan också användas till att spola under sömnad.

- > Dra trådullehållaren uppåt tills det tar stopp.



Sätta fast skumplastdyna och trådulle

Skumplastdynan förhindrar att tråden fastnar i den uppställda trådullehållaren.

- > Sätt fast skumplastdynan på trådullehållaren.
- > Sätt fast trådullen på trådullehållaren.



Liggande trådullehållare

Sätta fast skumplastdyna, trådulle och spolbricka

Spolbrickan gör att tråden lindas av jämnt från trådullen. Spolbrickan används bara på den liggande trådullehållaren.

- > Sätt fast skumplastdynan på trådullehållaren.
- > Sätt sen fast trådullen.
- > Sätt fast en passende spolbricka tätt mot trådullen, så att inget spelrum finns mellan spolbrickan och trådullen.



Använda spolnät

Spolnätet håller kvar tråden på trådrullen och förhindrar att tråden får knutar eller går av. Spolnätet används bara på den liggande trådrullehållaren.

- > Trä spolnätet över trådrullen.



2.6 Matare

Ställa in mataren

- > Tryck på «Matare upp/ner»-knappen för att sänka mataren.



- > Tryck på «Matare upp/ner»-knappen igen för att lyfta mataren.

2.7 Sybord

Använda sybord

Det går att sätta dit ett sybord på friarmen för att få större yta att arbeta på.

- > Höj nålen.
- > Höj syfoten.
- > Slå av maskinen och koppla bort den från elnätet.
- > Skjut på sybordet från vänster till höger över friarmen tills du känner att det hakar i.



- > För att avlägsna sybordet, tryck ned spärrknappen på bordet och dra bort det åt vänster över friarmen.



2.8 Syfot

Ställa in syfotens position med knäspaken

- > Ställ in sitthöjden så att knäspaken kan styras med knäet.
- > Tryck knäspaken åt höger för att höja syfoten.

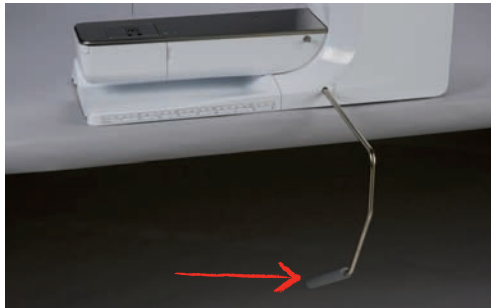

- Samtidigt sänks mataren och trådspänningen lossnar.
- > Släpp knäspaken långsamt för att sänka syfoten.

Ställa in syfotsposition med «Syfot upp/ner»-knappen

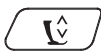

- > Tryck på «Syfot upp/ner»-knappen för att lyfta syfoten.
- > Tryck på «Syfot upp/ner»-knappen igen för att sänka syfoten.

Byta syfot

- > Höj nålen.
- > Höj syfoten.
- > Slå av maskinen och koppla bort den från elnätet.
- > Skjut upp låsspaken.

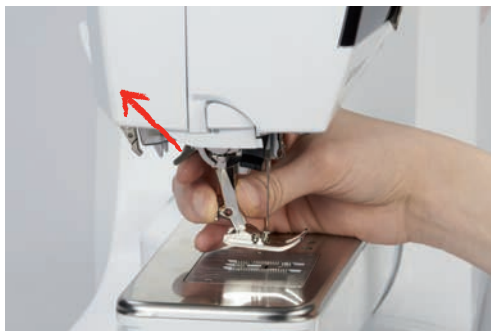

- > Dra loss syfoten.
- > Sätt in en annan syfot underifrån i hållaren.
- > Tryck ned låsspaken.

Visa syfot på bildskärmen

För varje valt stygn visar maskinen den syfot som rekommenderas samt ytterligare syfotsalternativ.

Förutsättning:

- Maskinen är på.
- > Välj söm.
 - I fältet «Visa syfot/Välja syfot» visas den rekommenderade syfoten med nummer.
- > Tryck på «Visa syfot/Välja syfot».
- > Svajpa uppåt i området för syfötter för att visa andra syfotsalternativ.



- > När du trycker på en syfot visas en beskrivning av och användningsområdet för denna syfot.



Justera syfotstrycket



Syfotstrycket är till för att ställa in bästa möjliga tryck mot tyget med hänsyn till tygets tjocklek. För kraftiga tyger rekommenderas att sänka syfotstrycket. Det har fördelen att syfoten höjs en aning. Därigenom kan tyget förflyttas lättare. Vid tunna tyger rekommenderas att öka syfotstrycket. Det har fördelen att tyget inte kan förflyttas för lätt under syfoten.



- > Tryck på «Syfotstryck».
- > Ställ in syfotstrycket.

2.9 Ställa in mataren



- > Tryck på «Matare upp/ner».
- > Höj och sänk mataren enligt animation.

2.10 Trä undertråden



- > Tryck på «Undertråd».
- > Trä undertråden enligt animation.

2.11 Nål och stygnplåt

Byta nål

- > Höj nålen.
- > Slå av maskinen och koppla bort den från elnätet.
- > Avlägsna syfoten.

- > Lossa nålens fästskruv med den grå Torx-skruvmejseln.



- > Dra nålen nedåt.
- > Håll fast den nya nålen med den platta sidan bakåt.
- > Skjut upp nålen tills det tar stopp.
- > Dra åt fästskruven med den grå Torx-skruvmejseln.

Välja nål på pekskärmen

Efter att du bytt nål kan du kontrollera om den lämpar sig för den stygnplåt du valt.

- > Tryck på «Urval stygnplåt/nål».



- > Välj ut monterad nål.

Välja nåltyp och nålgrovlek

Praktisk påminnelsefunktion: För att ingen information ska gå förlorad kan nåltyp och nåltjocklek sparas på maskinen. På så vis kan du alltid kontrollera sparad nåltyp och nåltjocklek.

- > Tryck på «Urval stygnplåt/nål».



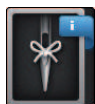

> Tryck på «Välja nål».



- > Välj den nåltyp (1) som är monterad.
- > Välj den nåltjocklek (2) som är monterad.

Ställa in Nålstopp upp/ner



- > Tryck på «Nål upp/ner»-knappen för att sänka nålen.
- > Tryck på «Nål upp/ner»-knappen igen för att höja nålen.

Ändra nålpositionen

Det finns sammanlagt 11 nålpositioner. Nålpositionen visas på displayen med nålpositionsnumret.

- > Tryck på «Nål vänster»-knappen (1) för att flytta nålen åt vänster.
- > Tryck på «Nål höger»-knappen (2) för att flytta nålen åt höger.

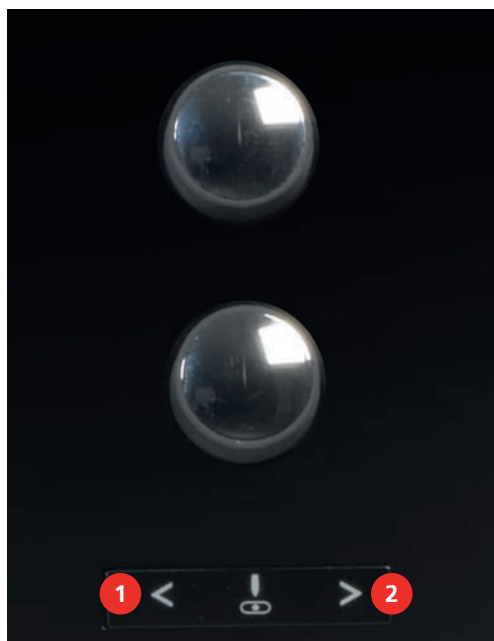

Ställa in Nålstopp upp/ner (permanent)



- > Tryck på «Nålstopp upp/ned» för att ställa in nålstopspositionen i ett bestämt läge.
 - Maskinen stannar i den nedre nålpositionen när du släpper upp fotpedalen eller trycker på «Start/stopp»-knappen.

- > Tryck på «Nålstopp upp-/nedtill» igen.
 - Maskinen stannar i den övre nålpositionen när du släpper upp fotpedalen eller trycker på «Start/stopp»-knappen.

Byta stygnplåt

Stygnplåtarna har längs-, tvär- och diagonalmarkeringar i millimeter (mm) och tum (inch). Dessa markeringar hjälper dig när du syr och vid noggrann kantstickning.

Förutsättning:

- Mataren är nedsänkt.
 - Maskinen är avslagen och bortkopplad från elnätet.
 - Nål och syfot är avlägsnade.
- > Tryck ner stygnplåten vid markeringen i det bakre högra hörnet tills den lossnar.



- > Ta bort stygnplåten.
 > Placera öppningarna på den nya stygnplåten över motsvarande stift och tryck nedåt tills den går i lås.

Välja stygnplåt på pekskärmen

Efter att du bytt stygnplåt kan du kontrollera om den lämpar sig för den nål du valt.



- > Tryck på «Urval stygnplåt/nål».
 > Välj den tidigare stygnplåten.



- Om den monterade stygnplåten passar ihop med nålen kan du börja sy.
- Om den monterade stygnplåten inte passar ihop med nålen visas ett felmeddelande och maskinen förhindras automatiskt från att starta.

2.12 Trädning

Trä övertråden

Förutsättning:

- Nål och syfot är i höjt läge.
- Maskinen är avslagen och bortkopplad från elnätet.
- > Sätt fast skumplastdynan på trådullehållaren.
- > Sätt fast trådrollen på trådullehållaren så att tråden lindas av medurs.
- > Sätt fast en passande spolbricka.
- > Dra tråden in pilriktning genom den bakre trådledaren (1) och håll tråden med händerna så att den är spänd och kan dras via förspännfjädern.
- > Dra tråden i pilriktning genom förspännfjädern (2).



- > Dra tråden nedåt (3) och runt trådtilldragarskyddet (4).
- > Dra tråden uppåt och lägg den i trådtilldragaren (5).
- > Dra tråden på nytt nedåt (6).



- > Dra tråden genom trådledarna (7/8) ovanför syfoten.

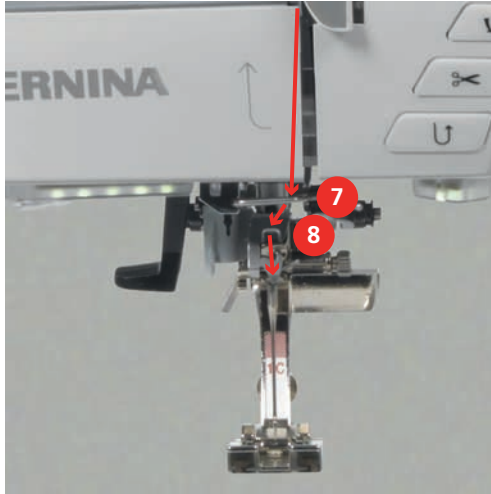

- > Slå på maskinen.
- > Tryck ned den halvautomatiska trädningsspaken (9) en liten bit, håll den nedtryckt och dra tråden åt vänster (10) under den grå haken.



- > För tråden från vänster till höger omkring den grå haken (12).
- > Tryck ned trädningsspaken ända ner tills det tar stopp (11), och dra sedan tråden från vänster till höger (12) genom trädningsspringan (13) tills tråden hänger i trådhaken.

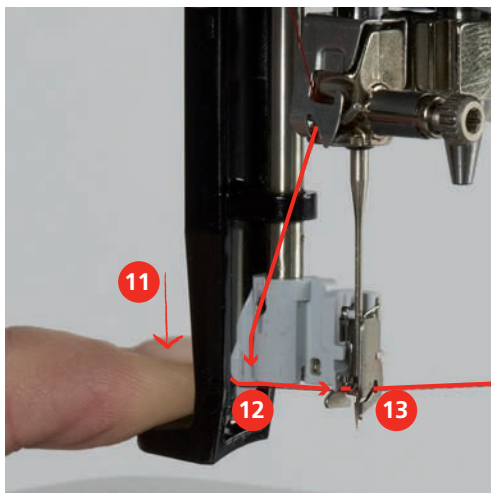

- > Släpp spaken och tråden samtidigt för att träda nålen.
- > Dra trådöglan (14) bakåt.

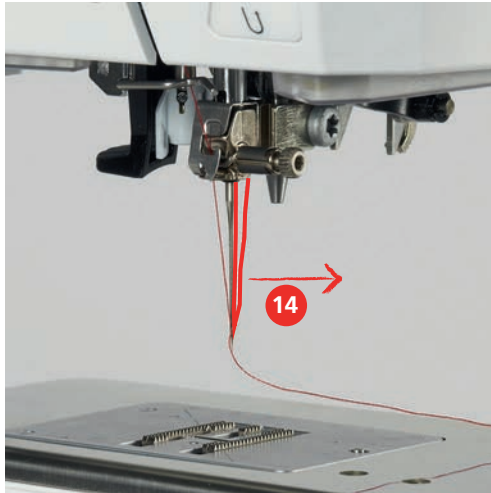

- > Dra trådänden under syfoten och bakifrån och framåt över trådavskäraren (15) och skär av.



Trå tvillingnål

Förutsättning:

- Tvillingnål är monterad.
- > Dra första tråden i pilriktning på högra sidan om trådspänningsbrickan (1).
- > Dra andra tråden i pilriktning på vänstra sidan om trådspänningsbrickan (1).



- > Dra första och andra tråden fram till trådledaren ovanför nålen.
- > Trå första tråden för hand i högra nålen.

- > Trä andra tråden för hand i vänstra nålen.

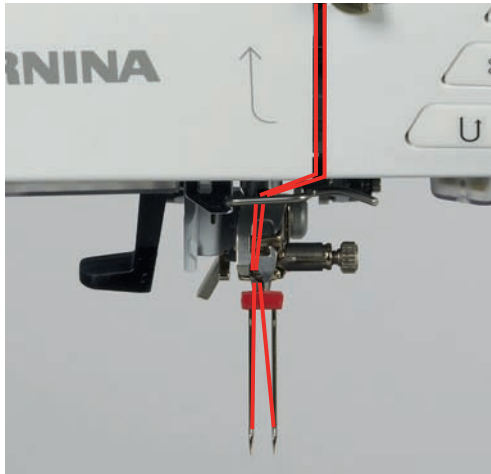

Trä trillingnål

Förutsättning:

- Trillingnålen är monterad.
- > Sätt fast skumplastdyna, trådrulle och passande spolbricka på trådrullehållaren.
- > Sätt fast en fylld spole på den uppfällbara trådrullehållaren.
- > Sätt fast en passande spolbricka.
- > Sätt fast en trådrulle.
- > Trä 3 trådar fram till den övre trådledaren.

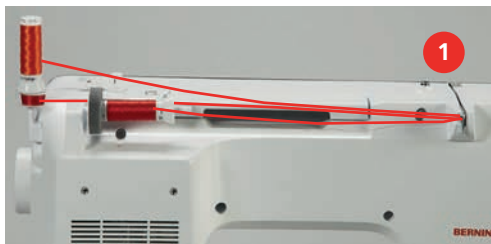

- > Dra 2 trådar till vänster om trådspänningsbrickan (1) och fram till trådledaren ovanför nålen.
- > Dra 1 tråd till höger om trådspänningsbrickan (1) och fram till trådledaren ovanför nålen.
- > Trä första tråden för hand i vänstra nålen.
- > Trä andra tråden för hand i mittennålen.
- > Trä tredje tråden för hand i högra nålen.

Spola undertråd

Förutsättning:

- Skumplastdyna, trådrulle och passande spolbricka är monterade.
- > Sätt dit tomma spolar på spolenheten (1) med de silverfärgade sensorytorna pekandes nedåt.



- > Dra tråden till vänster i den bakre trådledaren (2).
- > Dra tråden medurs runt spolförspänningen (3).
- > Dra tråden medurs 2–3 varv runt den tomma spolen (4).

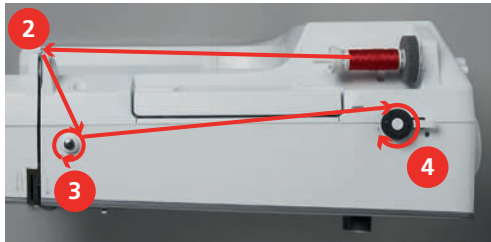

- > Dra överbliven tråd över trådväskäraren vid spolspaken (5) och skär av.



- > Tryck spolspaken (6) mot spolen.



- Maskinen spolar och fönstret för spolning visas.
- > Ställ in spolhastigheten.
- > För att stanna spolningen måste spolspaken tryckas åt höger.
- > Tryck på spolspaken igen för att återuppta spolningen.
 - När spolen är fylld stoppar maskinen spolningen automatiskt.
- > Ta bort spolen och skär av tråden med trådväskäraren vid spolspaken.

Trä undertråd

Förutsättning:

- Nålposition upp.
- Maskinen är avstängd och griparluckan är öppen.

- > Dra tråden åt höger under fjädern (3), runt de två trådledarna (4) och uppåt.



- > För att sätta in i maskinen, håll spolkapseln så att trådledaren (5) pekar uppåt.

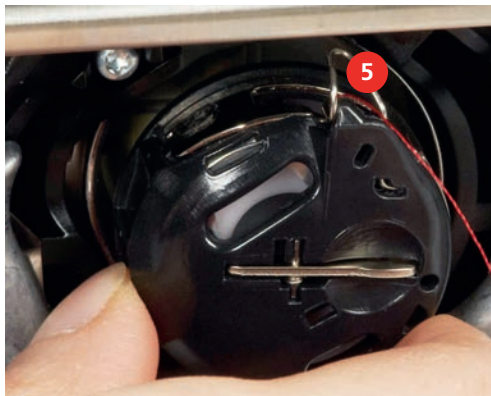

- > Sätt i spolkapseln.
- > Tryck på mitten av spolkapseln tills den går i lås.
- > Dra tråden över trådavskäraren (6) och skär av.



- > Stäng spolkapselluckan.

3 Setup-program

3.1 Syinställningar

Justera övertrådsspänningen

Justeringar av övertrådsspänningen i setup-programmet påverkar alla sömmar. Det går även att justera övertrådsspänningen så att det bara påverkar den aktuella sömmen.



> Tryck på «Setup-programmet».



> Tryck på «Syinställningar».



> Tryck på «Övertrådsspänning».
> Ställ in övertrådsspänningen.

Ställa in den maximala syhastigheten

Med denna funktion kan den maximala hastigheten vid broderi sänkas.



> Tryck på «Setup-programmet».



> Tryck på «Syinställningar».



> Tryck på «Maxsyhastighet».
> Ställ in maxhastighet.

Aktivera fäststygn

Är funktionen på, så syr maskinen automatiskt 4 fäststygn vid mönstrets början efter tråдавskärningen.



> Tryck på «Setup-programmet».



> Tryck på «Syinställningar».



> Tryck på knappen för att stänga av fäststygnen.
> Tryck på knappen igen för att slå på fäststygnen.

Programmera syfotens svävarläge

Syfotens svävarläge kan, beroende på tygtjocklek, ställas in från 0 till max. 7 mm.



> Tryck på «Setup-programmet».



> Tryck på «Syinställningar».



> Tryck på «Programmera knappar och fält».



> Tryck på «Programmera syfotens svärläge».
> Ställ in avståndet mellan tyg och syfot.

Programmera «Mönsterslut»-knappen

Här kan du ställa in syfotens placering, trådavskärning och fäststygn.



> Tryck på «Setup-programmet».



> Tryck på «Syinställningar».



> Tryck på «Programmera knappar och fält».



> Tryck på «Programmera knapp för mönsterslut».



> Tryck på «Fästa» för att sy 4 fäststygn på samma ställe.

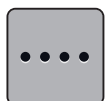

> Tryck på «Fäststygn framåt» för att ställa in fäststygn i följd.
> Tryck på «Plus» eller «Minus» för att ställa in hur många fäststygn som ska sys i följd.

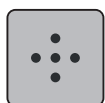

> Tryck på «Fäststygn på stället» för att ställa in 4 fäststygn på samma ställe.



> Tryck på «Automatisk trådavskärare» för att avaktivera automatisk avskärning av tråden efter att fäststygnen är färdigsydda.
> Tryck på «Automatisk trådavskärare» igen för att aktivera automatisk avskärning av tråden efter att fäststygnen är färdigsydda.



> Tryck på «Höj syfoten» om du vill att syfoten ska stanna nere när du har sytt klart.
> Tryck på «Höj syfoten» igen om du vill lyfta syfoten när du har sytt klart.



> Tryck på «Fästa» för att avaktivera automatiska fäststygn.
> Tryck på «Fästa» igen för att aktivera automatiska fäststygn.

Programmera knappen «Trådavskärare»

Det går att ställa in automatiska fäststygn före trådavskärning.



> Tryck på «Setup-programmet».



> Tryck på «Syinställningar».



> Tryck på «Programmera knappar och fält».



> Tryck på «Programmera knapp för trådavskärare».



> Tryck på «Fästa» för att sy 4 fäststygn på samma ställe.



> Tryck på «Fäststygn framåt» för att ställa in fäststygn i följd.
> Tryck på «Minus» eller «Plus» för att ställa in antal fäststygn.



> Tryck på «Fäststygn på stället» för att ställa in 4 fäststygn på samma ställe.



> Tryck på «Fästa» för att avaktivera automatiska fäststygn.
> Tryck på «Fästa» igen för att aktivera automatiska fäststygn.

Ställa in syfotens position vid Nålstopp ner

När nålen är sänkt kan 3 olika syfotspositioner väljas: sänkt syfot, syfot flyttas till ett svävarläge, och syfot höjs maximalt.



> Tryck på «Setup-programmet».



> Tryck på «Syinställningar».



> Tryck på «Programmera knappar och fält».



> Tryck på «Syfotsposition vid nålstopp nere».



> Välj önskad position för syfoten.

Programmera knappen «Bakåtsöm»

Det går att välja mellan «Bakåtsöm» och «Stegvis bakåtsöm».



> Tryck på «Setup-programmet».



> Tryck på «Syinställningar».



> Tryck på «Programmera knappar och fält».



> Tryck på «Programmera knapp för bakåtsöm».



> Tryck på «Bakåtsömnad» för att ställa in stegvis bakåtsöm.

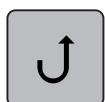

> Tryck på «Permanent bakåtsömnad» för att ställa in kontinuerlig bakåtsöm.

3.2 Personliga inställningar



> Tryck på «Setup-programmet».





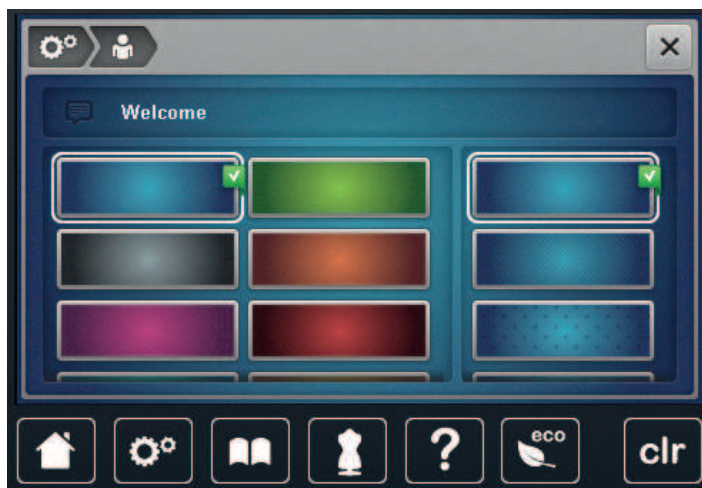

> Tryck på «Egna inställningar».
 > Välj önskad färg och bakgrund på displayen.
 > Tryck på textrutan ovanför färginställningarna.



> Mata in en välkomsthälsning.
 > Tryck på «Versaler» för att använda versaler (grundinställning).

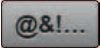





> Tryck på «Gemener» för att använda gemener.

-  > Tryck på «Siffror och matematiska tecken» för att använda siffror och matematiska tecken.
-  > Tryck på «Specialtecken» för att använda specialtecken.
-  > Tryck på textfältet ovanför tangentbordet för att radera en inskriven text helt.
-  > Tryck på «Radera» för att ta bort delar av texten.
-  > Tryck på «Bekräfta».







3.3 Bevakningsfunktion

Aktivera övertrådsbevakningen

-  > Tryck på «Setup-programmet».
-  > Tryck på «Övervakningsfunktioner».
-  > Tryck på knappen för att stänga av övertrådsindikatorn.
-  > Tryck på knappen igen för att slå på övertrådsindikatorn.

3.4 Aktivera ljudsignaler



-  > Tryck på «Setup-programmet».
-  > Tryck på «Ljudinställningar».
-  > Tryck på knappen (1) för att stänga av eller slå på ljudsignaler generellt.
-  > Tryck i fältet (2) «Slå på/av ljudsignalerna» för att stänga av ljudsignalen vid val av söm.
-  > Tryck i fältet (2) «1–4» för att ställa in ljudsignalen för val av söm.
-  > Tryck i fältet (3) «Slå på/av ljudsignalerna» för att stänga av ljudsignalen för val av funktion.
-  > Tryck i fältet (3) «1–4» för att ställa in ljudsignalen för val av funktion.



- > Tryck i fältet (4) «Slå på/av ljudsignalerna» för att stänga av ljudsignalen för användning av BSR-lägen.

3.5 Maskininställningar

Välja språk

BERNINAs användargränssnitt finns tillgängligt på en lång rad olika språk, så att kunden själv kan välja det språk man föredrar. Eventuella nya språk för användargränssnittet blir tillgängliga genom firmwareuppdatering.



- > Tryck på «Setup-programmet».



- > Tryck på «Maskininställningar».



- > Tryck på «Välj språk».
- > Välj språk.

Justera ljusstyrkan

Du kan ställa in displayljusstyrkan så att den passar dig.



- > Tryck på «Setup-programmet».



- > Tryck på «Maskininställningar».



- > Tryck på «Skärminställningar».
- > Ställ in displayljusstyrkan upptill på displayen.

Justera syljuset

Du kan ställa in sybelysningens ljusstyrka så att den passar dig.



- > Tryck på «Setup-programmet».



- > Tryck på «Maskininställningar».



- > Tryck på «Skärminställningar».
- > Ställ in sybelysningens ljusstyrka nedtill på displayen.



- > Tryck på knappen för att stänga av sybelysningen.
- > Tryck på knappen igen för att slå på sybelysningen.

Kalibrera pekskärmen

Ytterligare information på detta ämne hittar du i kapitlet Bilaga under Åtgärda fel i slutet av instruktionsboken.



> Tryck på «Setup-programmet».



> Tryck på «Maskininställningar».



> Tryck på «Kalibrera skärmen».
> Tryck på kryssen ett efter ett med skärmpennan.

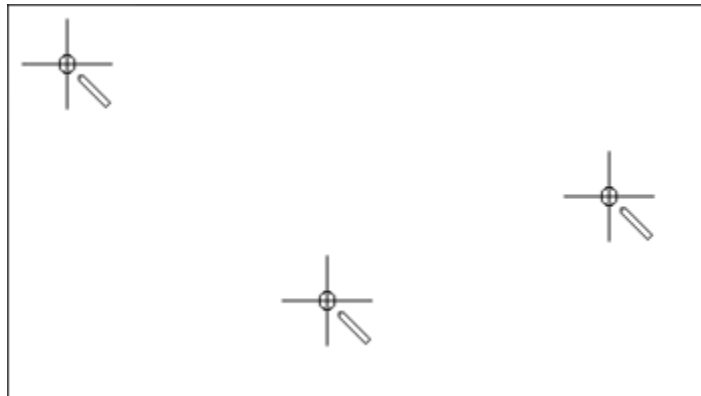

Återgå till grundinställning

OBSERVERA: När du aktiverar denna funktion raderas alla anpassade inställningar.



> Tryck på «Setup-programmet».



> Tryck på «Maskininställningar».



> Tryck på «Fabriksinställning».



> Tryck på «Grundinställning maskin», bekräfta och starta om maskinen.

Radera användardata

Gamla filer som inte längre används kan raderas och lämna plats för nya sömmar.



> Tryck på «Setup-programmet».



> Tryck på «Maskininställningar».



> Tryck på «Fabriksinställning».



> Tryck på «Radera alla data från eget minne» och bekräfta för att radera alla data från eget minne.

Kalibrera knapphålsfot med släde #3A

Knapphålsfot med släde #3A och maskinen är avpassade efter varandra och ska endast användas tillsammans.

Förutsättning:

- Knapphålsfot med släde #3A är monterad.
- Nålen är inte träd.



> Tryck på «Setup-programmet».



> Tryck på «Maskininställningar».



> Tryck på «Underhåll/uppdatering».



> Tryck på «Kalibrera knapphålsfot med släde #3A».



> Tryck på «Start/stopp»-knappen för att starta kalibreringen.

Kontrollera sammanlagt antal stygn

Maskinens totala antal stygn samt antal stygn sedan senaste service hos BERNINA-återförsäljaren visas.



> Tryck på «Setup-programmet».



> Tryck på «Maskininställningar».



> Tryck på «Information».



> Tryck på «Maskininfo».

Återförsäljarens uppgifter

Du kan ange din BERNINA-återförsäljares adress och andra uppgifter.



> Tryck på «Setup-programmet».



> Tryck på «Maskininställningar».



> Tryck på «Information».



> Tryck på «Återförsäljarinfo» för att lägga till uppgifter om återförsäljare.



> Tryck på «Namn» för att lägga till namnet på BERNINA-återförsäljaren.



> Tryck på «Adress» för att lägga till adressen till BERNINA-återförsäljaren.



> Tryck på «Telefonnummer» för att lägga till telefonnumret till BERNINA-återförsäljaren.



> Tryck på «Mailadress» för att lägga till webbplats eller minteladress till BERNINA-återförsäljaren.

Spara serviceinformation

Du kan spara serviceinformation om maskinens aktuella skick på ett BERNINA USB-minne och lämna minnet till BERNINA-återförsäljaren.

> Anslut ett USB-minne med tillräckligt mycket ledigt lagringsutrymme till maskinen.

> Tryck på «Setup-programmet».



> Tryck på «Maskininställningar».



> Tryck på «Information».



> Tryck på «Serviceinfo».

> Tryck på «Exportera serviceinfor».

– Fältet «Exportera serviceinfor» får en vit kontur.

> När den vita konturen försvinner kan du ta ut USB-minnet.

4 Översikt systeminställningar

4.1 Hämta Vägledning

Vägledningen ger information och förklaringar om olika syområden och diverse sömmar.



- > Tryck på «Vägledning».
- > Välj önskat ämne för att få mer information.

4.2 Hämta syguide

Syguiden informerar om de val man kan göra till ett syprojekt. Efter att du angett typ av tyg och projekt visas exempelvis förslag på lämplig nål och syfot.



- > Tryck på «Syguide».
- > Välj vilket tyg du ska sy.
- > Välj syprojekt.

4.3 Hämta hjälp

- > Öppna det fönster på displayen som du vill ha hjälp med.
- > Tryck på «Hjälp» för att starta hjälpläget.
- > Tryck på det fält på displayen som du vill ha hjälp med.



4.4 Använda eco-läge

Maskinen går att sätta i sparläge vid längre avbrott i arbetet. Sparläget fungerar samtidigt som barnspärr. Displayen reagerar inte på beröring.



- > Tryck på «eco-läge» för att slå på sparläget.
 - Displayen slocknar. Strömförbrukningen minskar och sybelysningen stängs av.
- > Tryck på «eco-läge» för att stänga av sparläget.

4.5 Ångra alla ändringar med «clr»

Du kan återställa alla ändringar i motiven till grundinställningarna. Med undantag för sparade motiv som du har sparat på ett eget minne samt övervakningsfunktioner.



- > Tryck på «Radera inställningar».

5 Kreativ sömnad

5.1 Översikt symeny

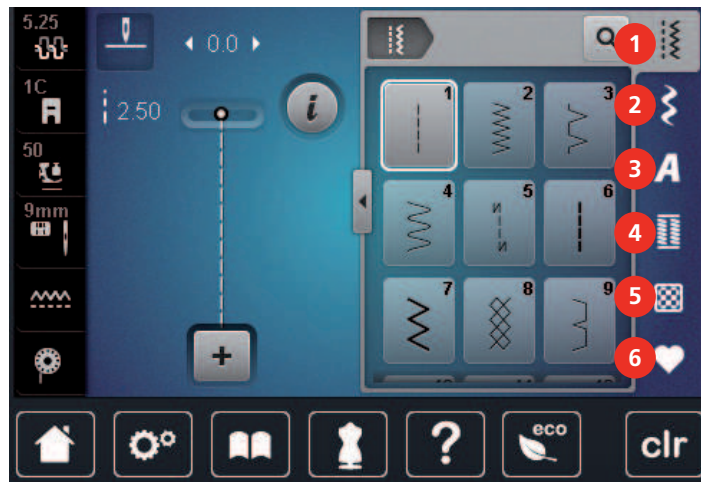

- | | | | |
|---|---------------|---|----------------|
| 1 | «Nyttosömmar» | 4 | «Knapphål» |
| 2 | «Dekorsömmar» | 5 | «Kviltösömmar» |
| 3 | «Alfabet» | 6 | «Eget minne» |

Välja söm

- > Välj söm, alfabet eller knapphål.
- > För att visa ytterligare sömmar svajpar du uppåt i området för nyttosöm, alfabet eller knapphål.
- > Tryck på «Förstora/förminska fönster» (1) för att förstora bilden.

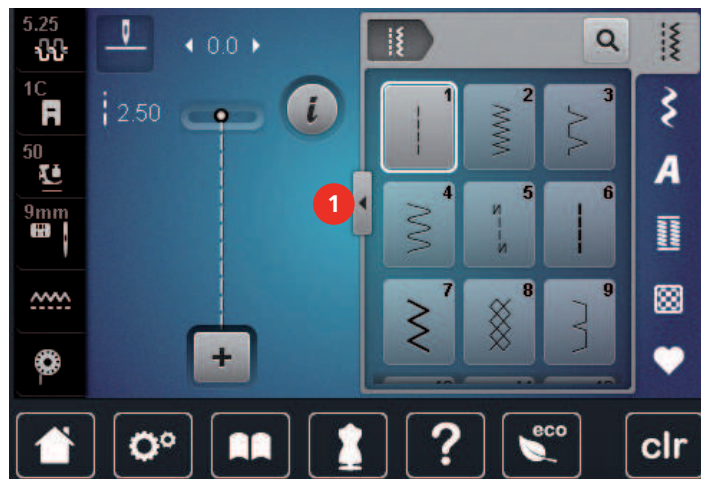

- > Tryck på «Förstora/förminska fönster» igen för att förminska bilden.
- > Tryck på «Välja söm med nummer» för att välja söm via sömnummer.



5.2 BERNINA övermatningsfunktion



Det rekommenderas att anpassa syfotstrycket efter tyget. Ju tjockare tyg desto lägre syfotstryck.

Med BERNINA övermatningsfunktion matas tyget samtidigt överifrån och underifrån. På det sättet matas även hala och tunna tyger jämnt och regelbundet framåt. Randiga och rutiga tyger kan passas in perfekt tack vare den samstämmiga matningen.

BERNINA övermatningsfunktion används främst vid följande syprojekt:

- Sömnad: alla typer av sömnad på svåra tyger, t.ex. fållar, blyxtlås.
- Lapptäcksteknik: vid exakta ränder, rutor och vid dekorsömmar upp till 9 mm stygnbredd.
- Användningsområden: sömnad av band och kantning med snedremsa.

Tyger som är svåra att arbeta med:

- Sammet, vanligen i luggriktning.
- Frotté.
- Jersey, framförallt på tvären till maskorna.
- Fuskpäls eller klädd fuskpäls.
- Fiberpäls (fleece).
- Vadderade tyger.
- Randiga och rutiga mönster.
- Gardintyger med mönsterrapport.

Material som glider dåligt:

- Konstläder, tyger med beläggning (helst extratillbehör Sicksackfot med glidsula #52D).

Använda BERNINA övermatningsfunktion



Du kan endast använda de syfötter som har en fåra i den bakre mitten och har beteckningen «D». Ytterligare syfötter med beteckningen «D» finns i medföljande tillbehörskatalog.

Slå på övermatningsfunktionen

- > Höj syfoten.
- > Montera en syfot med beteckningen «D».
- > Dra ner den övre mataren nedåt tills den snäpper fast.



- > Tryck på skjutreglaget med pekpenan eller fingret för att öka eller minska övertrådsspänningen.



- > Tryck på fältet med gul kontur för att återgå till grundinställningen.
- > Tryck på fältet med gul kontur till vänster för att justeringarna i **Setup-programmet** ska återgå till grundinställningen.

5.5 Redigera sömmar

Justera stygnbredd

- > Vrid «Övre funktionsknapp» åt vänster för att minska stygnbredden.
- > Vrid «Övre funktionsknapp» åt höger för att öka stygnbredden.
- > Tryck på «Stygnbredd» (1) för att öppna fler inställningsmöjligheter.



Justera stygnlängd

- > Vrid «Undre funktionsknapp» åt vänster för att minska stygnlängden.
- > Vrid «Undre funktionsknapp» åt höger för att öka stygnlängden.
- > Tryck på «Stygnlängd» (1) för att öppna fler inställningsmöjligheter.



Justera balansen

Varierande tyger, trådar och mellanlägg kan påverka de programmerade sömmarna så att dessa inte sys korrekt. Med den elektroniska balansen kan dessa avvikelser korrigeras och sömmen anpassas optimalt till det valda tyget.

- > Välj söm eller alfabet.
- > Sy sömmen.
- > Tryck på «i-Dialog».



- > Tryck på «Balans».
 - En förhandsvisning av sömmen visas.



- > För att korrigera längdriktningen av sömmen, vrid «Undre funktionsknapp» tills förhandsvisningen av sömmen överensstämmer med den sydda sömmen på tyget.
- > Det går att spara av ändrade balansinställningar för varje söm i «Eget minne».
- > Ändrade balansinställningar gäller bara tills du trycker på «Radera inställningar» eller stänger av maskinen.



Ställ in mönsterupprepning

Sömmar och sömkombinationer kan upprepas upp till 9 gånger.

- > Välj söm eller alfabet.
- > Tryck på «i-Dialog».



- > Tryck en gång på «Mönsterupprepning» för att sy sömmen en gång.
- > Tryck nio gånger på «Mönsterupprepning» 2 för att sy sömmen nio gånger.
- > Tryck och håll in «Mönsterupprepning» för att avsluta upprepningen.

Spegelvända söm

- > Välj söm eller alfabet.
- > Tryck på «i-Dialog».



- > Tryck på «Spegelvända vänster/höger» för att spegla sömmen från vänster till höger.



- > Tryck på «Spegelvända upp/ner» för att sy sömmen mot syriktningen.

Justera mönsterlängden

Sömmen kan justeras på längden till att bli större eller mindre.

- > Välj söm eller alfabet.
- > Tryck på «i-Dialog».



- > Tryck på «Justera mönsterlängden».
- > Ställ in sömlängden.

Bakåtsöm

- > Välj söm eller alfabet.
- > Ställ in nålstopp nere (permanent) om du vill att maskinen ska slå om till bakåtsöm med en gång när du trycker på «Bakåtsöm».
- > Om du istället vill att maskinen syr ytterligare ett stygn framåt innan den slår om till bakåtsöm ställer du in nålposition uppe (permanent).

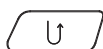

- > Tryck och håll ner «Bakåtsöm»-knappen.

Sy permanent bakåt

- > Välj söm eller alfabet.
- > Tryck på «i-Dialog».



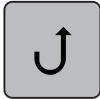

- > Tryck på «Permanent bakåtsömnad» för att se bakåtsöm hela tiden.
 - Maskinen syr bakåtsöm tills du trycker på «Permanent bakåtsömnad» igen.

Bakåtsöm stygn för stygn



- > Välj söm eller alfabet.
- > Tryck på «i-Dialog».



- > Tryck på «Bakåtsömnad» för att se de sista 200 stygnen med stegvis bakåtsöm.

5.6 Kombinera sömmar

Översikt kombiläge



- | | | | |
|---|--------------|---|--------------------------------|
| 1 | «Stygnbredd» | 3 | «Kombiläge/Enkelläge» |
| 2 | «Stygnlängd» | 4 | Enstaka söm inom kombinationen |

Skapa en sömkombination

I kombiläget kan du lägga samman sömmar och alfabet som du vill. Genom att kombinera bokstäver från olika alfabet kan du till exempel skapa BERNINA-signaturen.



- > Tryck på «Kombiläge/Enkelläge».

- > Välj önskad söm.



-  > Tryck på «Kombiläge/Enkelläge» igen för att återgå till enkelläget.

Spara sömkombination

För att du ska kunna använda sömkombinationer som du själv har skapat flera gånger kan du spara dem på «Eget minne».

- > Skapa en sömkombination.
- > Tryck på «Eget minne».



- > Tryck på «Spara söm».



- > Tryck på «Bekräfta» för att spara sömmen.

Hämta sömkombination



- > Tryck på «Kombiläge/Enkelläge».



- > Tryck på «Eget minne».



- > Tryck på «Läs in sömkombination».
- > Välj sömkombination.

Skriva över sömkombination

- > Skapa en sömkombination.
- > Tryck på «Eget minne».



- > Tryck på «Spara söm».
- > Välj vilken sömkombination du vill skriva över.



- > Tryck på «Bekräfta» för att skriva över sömkombinationen.

Radera sömkombination

- > Skapa en sömkombination.
- > Tryck på «i-Dialog».



- > Tryck på «Redigera hela kombinationen».



- > Tryck på «Radera».



- > Tryck på «Bekräfta».



Redigera enstaka söm

- > Skapa en sömkombination.
- > Tryck på önskad position (1) i sömkombinationen för att välja en enstaka söm.



- > Tryck på «i-Dialog» för att redigera den enstaka sömmen.



Radera enstaka söm

Förutsättning:

- En sömkombination skapas.
- > Tryck på önskad söm (1) i sömkombinationen.



> Tryck på «i-Dialog».



> Tryck på «Radera».

Infoga enstaka söm

Den nya sömmen läggs alltid till **under** den valda sömmen.

- > Skapa en sömkombination.
- > Tryck på önskad position (1) i sömkombinationen för att välja en enstaka söm.



> Välj en ny söm.

Spegelvända sömkombination

- > Skapa en sömkombination.
- > Tryck på «i-Dialog».



- > Tryck på «Redigera hela kombinationen».



- > Tryck på «Spegelvända vänster/höger» för att spegla hela sömkombinationen från vänster till höger.
- > Tryck på «Spegelvända vänster/höger» igen för att återställa ändringarna till grundinställningarna.



Dela upp sömkombination

Det går att dela upp sömkombinationer i flera delar. Uppdelningen infogas **nedanför** markören. Endast den sektion där markören är placerad väljs. För att se nästa sektion måste du placera markören på denna sektion.

- > Skapa en sömkombination.
- > Välj var i sömkombinationen du vill dela upp den.
- > Tryck på «i-Dialog».



- > Tryck på «Bearbeta kombination vid cursorpositionen».

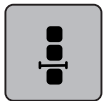

- > Tryck på «Dela upp kombination».

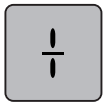

Avbryta sömkombination

Det går att avbryta en sömkombination på flera olika ställen. Den avbrutna delen infogas **nedanför** markören.

- > Skapa en sömkombination.
- > Välj var i sömkombinationen du vill avbryta den.
- > Tryck på «i-Dialog».



- > Tryck på «Bearbeta kombination vid cursorpositionen».

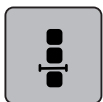

- > Tryck på «Avbryt kombination».
- > Sy den första delen för att sedan placera om tyget.

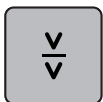

Fästa sömkombinationen

- > Skapa en sömkombination.
- > Välj var i sömkombinationen du vill fästa den.
- > Tryck på «i-Dialog».

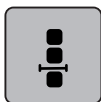

- > Tryck på «Bearbeta kombination vid cursorpositionen».



- > Tryck på «Fästa».
 - Alla sömmar i sömkombinationen kan fästas i början eller slutet.

Ställ in mönsterupprepning

- > Skapa en sömkombination.
- > Tryck på «i-Dialog».

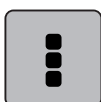

- > Tryck på «Redigera hela kombinationen».



- > Tryck 1 gång på «Mönsterupprepning» för att upprepa sömkombinationen.
- > Tryck flera gånger på «Mönsterupprepning» för att upprepa sömkombinationen upp till 9 gånger.
- > Tryck ner «Mönsterupprepning» eller tryck på «Radera inställningar» för att avbryta upprepningen av sömkombinationen.

5.7 Hantera sömmar

Spara söminställningar

- > Välj söm, alfabet eller knapphål.
- > Tryck på «i-Dialog».
- > Ändra stygn, alfabet eller knapphål.



- > Tryck på «Spara söminställningar» för att spara alla ändringar permanent.





- > Tryck på «Återställa söm» för att kassera ändringarna.

Spara sömmar i det egna minnet

I «Eget minne» sparar du valfria sömmar och sömmar som du själv har redigerat.

- > Välj söm, alfabet eller knapphål.
- > Förändra söm.
- > Tryck på «Eget minne».





-  > Tryck på «Spara söm».
- > Välj i vilken mapp du vill spara motivet.
-  > Tryck på «Bekräfta».

Skriva över sömmar i minnet

Förutsättning:

- Sömmen är sparad i minnet.
- > Välj söm, alfabet eller knapphål.
- > Förändra söm.
- > Tryck på «Eget minne».



-  > Tryck på «Spara söm».
- > Välj i vilken mapp du vill spara den söm som ska skrivas över.
- > Välj den söm som du ska skriva över.
-  > Tryck på «Bekräfta».

Hämta en söm ur minnet

Förutsättning:

- Sömmen är sparad i minnet.
- > Tryck på «Eget minne».





-  > Tryck på «Läsa in söm».
- > Välj mappen med sömmen.
- > Välj söm.

Radera en söm ur minnet

Förutsättning:

- Sömmen är sparad i minnet.
- > Tryck på «Eget minne».



-  > Tryck på «Radera».
- > Välj mappen med sömmen.
- > Välj söm.
-  > Tryck på «Bekräfta» för att radera sömmen.

Spara sömmen på BERNINA USB-minnet

På BERNINA USB-minnet finns gott om plats för att spara ett stort antal sömmar, även de som du själv förändrat och format.

- > Välj söm eller alfabet.
- > Redigera söm.



> Tryck på «Eget minne».



> Tryck på «Spara söm».
> Anslut BERNINA USB-minnet till maskinen.



> Tryck på «USB-minne».



> Tryck på «Bekräfta».

Hämta sömmar från BERNINA USB-minnet



> Tryck på «Eget minne».



> Tryck på «Läs in söm».
> Tryck på «Förstora/förminska fönster» (1).

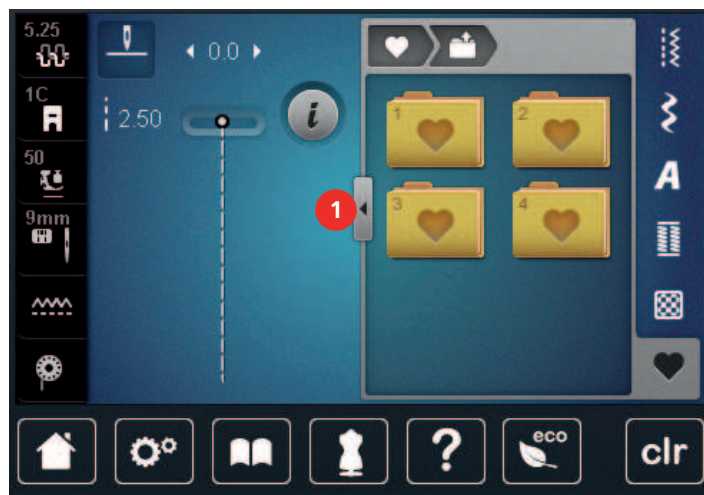

> Anslut BERNINA USB-minnet till maskinen.
> Tryck på «USB-minne».
> Välj söm.

Radera sömmar från BERNINA USB-minnet



> Tryck på «Eget minne».



> Tryck på «Radera».
> Anslut BERNINA USB-minnet till maskinen.
> Välj sömmen som ska raderas.



> Tryck på «Bekräfta».

5.8 Fästa

Fästa med «Mönsterslut»-knappen

Det går att programmera olika funktioner i «Mönsterslut»-knappen.



- > Tryck på «Mönsterslut»-knappen innan du börjar sy eller medan du syr.
 - En stoppsymbol visar under sömnad att funktionen är aktiverad och sömmen eller den aktiva delen av sömkombinationen fästs på slutet automatiskt med det antal stygn som programmerats.

Fästa sömmen med fältet «Fästa»

Alla sömmar i sömkombinationen kan fästas i början eller slutet.



- > Tryck på «i-Dialog».

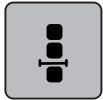

- > Tryck på «Bearbeta kombination vid cursorpositionen».



- > Tryck på «Fästa» innan du börjar sy.
 - Sömmen/sömkombinationen fästs med 4 stygn i början.
- > Tryck på «Fästa» medan du syr.
 - Sömmen eller den aktiva delen av sömkombinationen fästs med 4 stygn i slutet.

5.9 Använda nivåplatta

När syfoten lutar på grund av en tjock söm kan mataren inte mata tyget och sömmen blir ojämn.

- > Skjut in 1 – 3 nivåplattor bakifrån under syfoten ända fram mot nålen och jämna på detta vis ut nivåskillnaden.

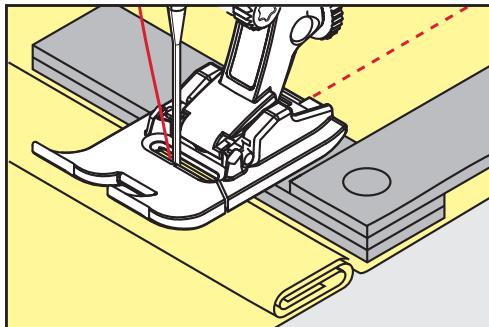

- Syfoten ligger vågrät på syprojektet.
- > Skjut in 1 – 3 nivåplattor framifrån under syfoten ända fram mot nålen och jämna på detta vis ut nivåskillnaden.

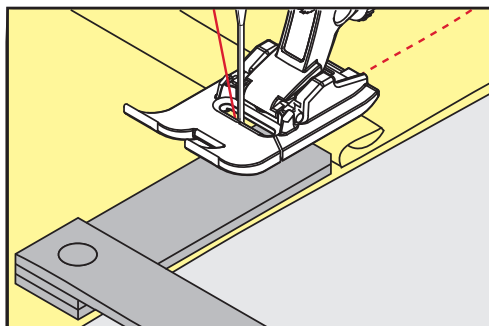

- Syfoten ligger vågrät på syprojektet.
- > Sy till dess att hela syfoten passerat den tjocka sömmen.
- > Avlägsna nivåplattorna igen.

5.10 Sy hörn

När du syr hörn matas tyget mindre eftersom bara en del av syprojektet ligger på mataren. Med hjälp av nivåplattorna kan tyget ändå matas jämnt.

- > När du nått fram till tygkanten, stanna med Nålstopp ner.
- > Hög syfoten.
- > Vrid tyget till önskat läge.
- > Skjut in 1 – 3 nivåplattor från höger sida av syfoten ända fram mot tyget.
- > Sänk syfoten.

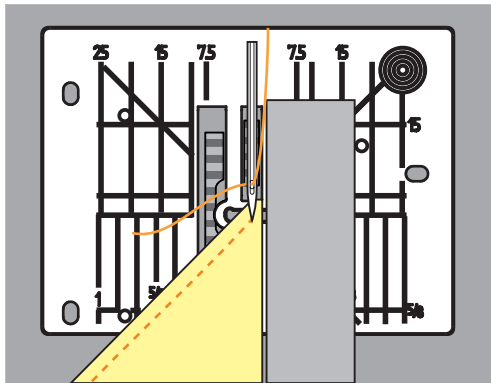







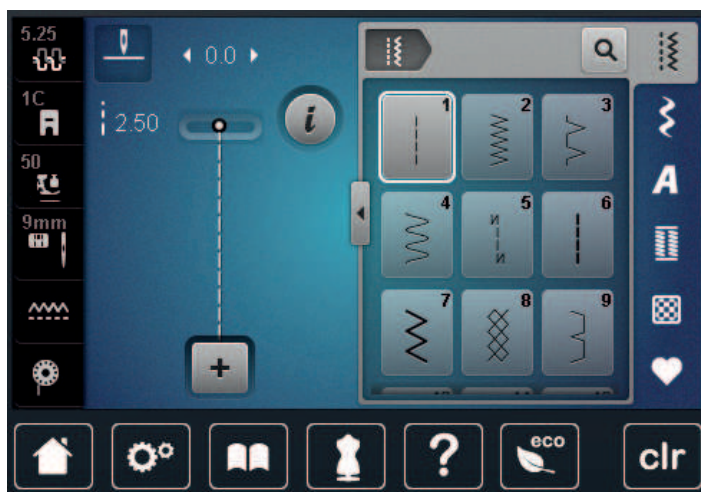







- > Sy vidare till dess att tyget ligger på mataren igen.



6 Nyttosömmar

6.1 Översikt över nyttosömmar



| Söm | Sömnummer | Namn | Beskrivning |
|-----|-----------|--------------------|--|
| | 1 | Raksöm | Sy ihop, kantsticka och tråckla. |
| | 2 | Sicksack | Används för att överkasta, sy elastiska sömmar och för att fästa spets och gummiband. |
| | 3 | Vari-overlock | Används för att överkasta kanter, sy ihop och samtidigt överkasta elastiska tyger. |
| | 4 | Bågsöm | Används för att stoppa och förstärka tygkanter eller för att fästa spets och resår. |
| | 5 | Fästprogram | Fäster automatiskt början av sömmen med fram- och bakåtsöm. |
| | 6 | Förstärkt raksöm | Används för förstärkta sömmar på kraftiga tyger och dekoreffekter. |
| | 7 | Förstärkt sicksack | Används för tåliga sömmar på hårda material, synliga fällor och dekorsömmar. |
| | 8 | Väffelsöm | Används för elastiska tyger och sömmar, även med resår. |
| | 9 | Blindstygn | Används för osynliga fällor i de flesta tyger och för musselsömmar på mjuk trikå och fina tyger. |

| | | | |
|---|----|-----------------------------|---|
|  | 10 | Dubbel overlock | Används för att sy ihop och samtidigt överkasta elastiska tyger. |
|  | 11 | Superstretchsöm | Ger mycket elastiska öppna sömmar. |
|  | 12 | Rynksöm | Används för rynkning med resår och för platt omlottsöm på medium tyger. |
|  | 13 | Stretch-overlock | Används för att sy ihop och samtidigt överkasta elastiska tyger och för platt omlottsöm. |
|  | 14 | Trikåsöm | Används för synlig fäll, synlig söm i underkläder, tröjor och för trikålagningar. |
|  | 15 | Universalsöm | Används för platt omlottsöm, synlig söm och dekorsöm på hårda material so filt och läder och för att sy på resår. |
|  | 16 | 3-steps sickstitch | Används för att överkasta och förstärka tygkanter, sy på resår och dekorsöm. |
|  | 17 | Lycrasöm | Används för platt omlottsöm, synlig fäll i lycra och för att sy till sömmar i korsetter. |
|  | 18 | Stretchsöm | Används för elastiska sömmar och fällar i vävda och stickade material. |
|  | 19 | Förstärkt overlock | Används för overlocksöm eller platt omlottsöm på mellantjock trikå och frotté. |
|  | 20 | Stick-overlock | Används för elastiska sömmar och fällar i vävda och stickade material, för att sy och överkasta. |
|  | 22 | Enkelt stoppningsprogram | Används för automatisk stoppning i fina och hårda material. |
|  | 23 | Förstärkt stoppningsprogram | Används för automatisk stoppning i hårda material. |
|  | 24 | Tränsprogram | Används för att förstärka ficköppningar, knapphålstransar och sy fast bälteshällor. |
|  | 25 | Tränsprogram | Används för att förstärka ficköppningar, sy fast bälteshällor och fästa trådändar. |

| | | | |
|---|----|----------------------|---|
|  | 26 | Stor flugsöm | Används för att förstärka ficköppningar, blyxtlås och slitsar i medium till tjocka tyger. |
|  | 29 | Smal blindsöm | Används för osynliga fällor och mus-selsömmar i lätta, tunna och mjuka tyger. |
|  | 30 | Manuell träckelsöm | Används för arbeten som kräver mycket lång stygnlängd. |
|  | 32 | Enkel raksöm | Gör 1:a rakstygn i hoppstygnskom-bination. |
|  | 33 | 3-steps enkel raksöm | Gör 3 enkla rakstygn i hoppstygnskom-bination. |

6.2 Sy raksöm

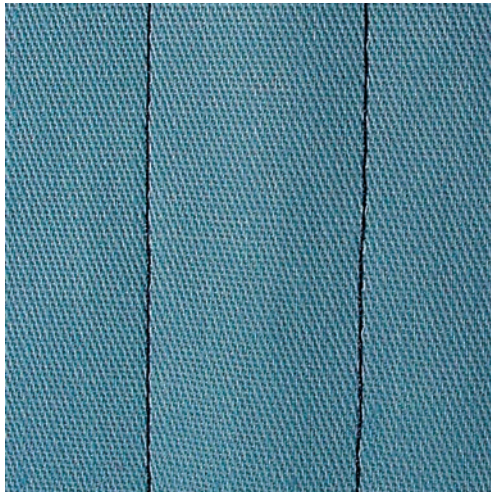

Justera stygnlängden efter arbetet och använd till exempel långa stygn (ca 3–4 mm) för jeansstygn och korta stygn (ca 2–2,5 mm) för tunna tyger. Anpassa stygnlängden efter trådtjockleken och använd till exempel långa stygn (ca 3–5 mm) vid kantstickning med Cordonnet.

Förutsättning:

- Standardfot #1C/1D är monterad.



- > Tryck på «Nyttosömmar».
- > Välj Raksöm nr 1.

6.3 Fästa med det automatiska fästprogrammet

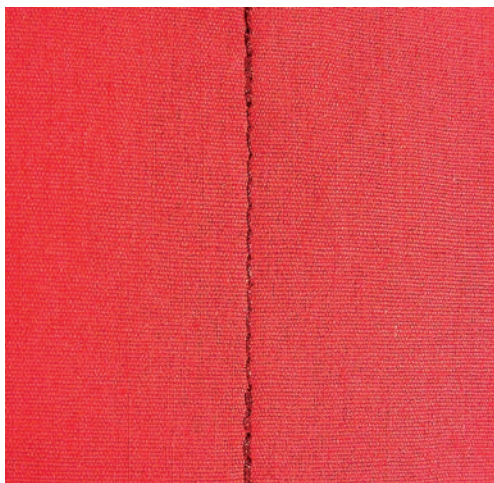

Med ett förutbestämt antal stygn, 6 framåt och 6 bakåt, fästs sömmen jämnt.

Förutsättning:

- Standardfot #1C är monterad.



- > Tryck på «Nyttosömmar».
- > Välj Fästprogram nr 5.
- > Trampa på fotpedalen.
 - Maskinen syr fäststygn automatiskt.

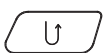

- > Sy fram till önskad längd.
- > Tryck på «Bakåtsöm»-knappen..
 - Maskinen fäster automatiskt och stannar efter avslutat fästprogram.

6.4 Sy i blyxlås

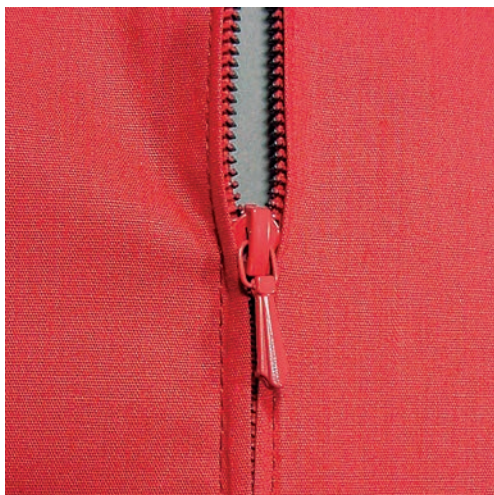

Eftersom tygmatningen kan te sig svår i början av en söm, rekommenderas att du endera håller fast tråden när du börjar sy, eller drar materialet lätt bakåt under de allra första stygnen, eller först syr bakåt 1 – 2 cm.

- > Sätt i Standardfot #1C.



- > Tryck på «Nyttosömmar».
- > Välj Raksöm nr 1.
- > Sy fram till början av blyxtlåset.
- > Sy fäststygn.
- > Sy ihop längden för blyxtlåset med långa stygn.
- > Överkasta sömsmånerna.
- > Pressa isär sömsmånerna.
- > Öppna den igensydd tyglängden för blyxtlåset.
- > Träckla eller nåla fast blyxtlåset under tyget så att tygkanterna ligger mot varandra över blyxtlåsets mitt.
- > Öppna blyxtlåset ett par centimeter.
- > Montera Blyxtlåsfot #4D.
- > Flytta nålen åt höger.
- > Använd knäspaken för att höja syfoten och placera arbetet i rätt läge.
- > Börja sy uppe till vänster.
- > Styr syfoten så att nålen syr längs efter blyxtlåständerna.
- > Stanna strax före blyxtlåslöparen med nålen nere.
- > Höj syfoten.
- > Dra igen blyxtlåset igen.
- > Sy vidare och stanna med nålen nere före slitsänden.
- > Höj syfoten och vrid på arbetet.
- > Sy över till andra sidan av blyxtlåset och stanna med nålen nere.
- > Höj syfoten och vrid på arbetet.
- > Sy fast andra sidan nerifrån och upp.

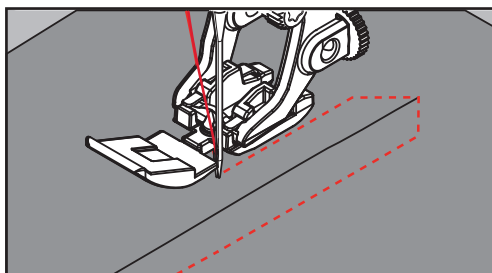

6.5 Sy i blyxtlås likadant på båda sidorna

Det kan vara en fördel att sy i blyxtlås på båda sidorna nerifrån och upp på tyger med lugg som t.ex. sammet.



Om tyget är tätt vävt eller hårt, rekommenderas att du använder en nål med grovlek 90 – 100, som ger en jämnare stygnbild.



- > Montera Standardfot #1C.
- > Tryck på «Nyttosömmar».
- > Välj Raksöm nr 1.
- > Sy fram till början av blyxtlåset.
- > Sy fäststygn.
- > Sy ihop längden för blyxtlåset med långa stygn.
- > Överkasta sömsmånerna.
- > Pressa isär sömsmånerna.
- > Öppna den igensydd tyglängden för blyxtlåset.
- > Träckla eller nåla fast blyxtlåset under tyget så att tygkanterna ligger mot varandra över blyxtlåsets mitt.
- > Montera Blyxtlåsfot #4D.
- > Flytta nålen åt höger.
- > Använd knäspaken för att höja syfoten och placera arbetet i rätt läge.
- > Börja sy i sömmens mitt vid blyxtlåsets slut.

- > Sy snett mot blyxtlåständerna.
- > Sy första sidan (1) nerifrån och upp.
- > Stanna strax före blyxtlåslöparen med nålen nere.
- > Höj syfoten.
- > Öppna blyxtlåset till bakom syfoten.
- > Sänk syfoten och sy vidare.
- > Flytta nålen till vänster.
- > Sy fast andra sidan (2) precis likadant nerifrån och upp.

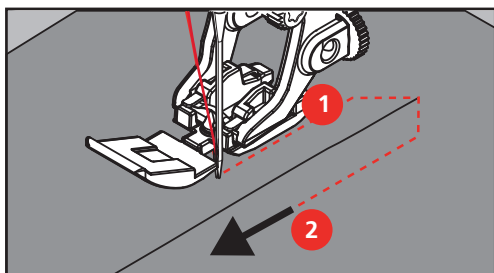

6.6 Sy förstärkt raksöm

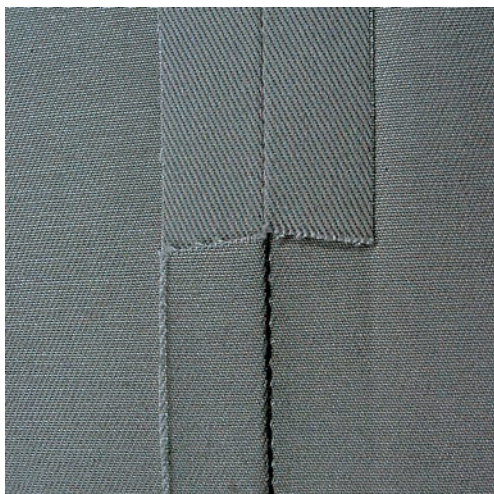

Förstärkt raksöm är speciellt lämplig för att sy slitstarka sömmar i hårda och kraftiga tyger som jeans och manchester. Vi rekommenderar att du monterar Jeansfot #8 vid hårda eller mycket tätt vävda material. Med den syfoten är det lättare att sy i jeanstyg eller segelduk. För att skapa en dekorativ kantstickning kan stygnlängden ökas.

- > Montera Standardfot #1C/1D.
- > Tryck på «Nyttosömmar».
- > Välj Förstärkt raksöm nr 6.



6.7 Sy förstärkt sicksack

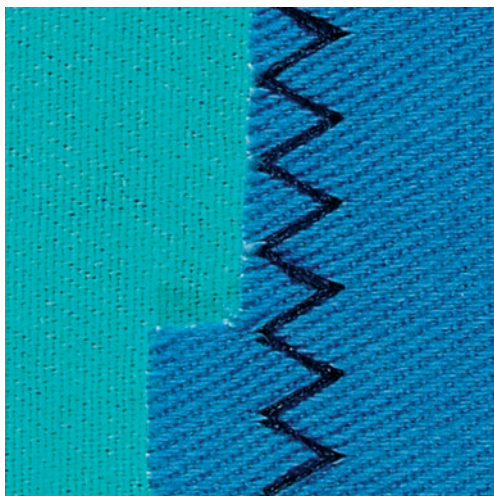

I fasta material, särskilt jeansstyger, liggstolsdynor, markiser. Fållar på föremål som tvättas ofta. Överkasta först fällkanterna.

- > Montera Standardfot #1C/1D.
- > Tryck på «Nyttosömmar».
- > Välj Förstärkt sicksack nr 7.



6.8 Stoppa manuellt



För att stoppa hål eller utslitna områden i alla typer av tyg.

Om tråden ligger ovanpå blir det inte fint, mata i så fall arbetet långsammare. Om det blir knutar på avigsidan av tyget, mata arbetet snabbare. Om tråden går av betyder det att arbetet måste matas jämnare.

- > Montera Stoppfot #9.
- > Tryck på «Nyttosömmar».
- > Välj Raksöm nr 1.
- > Sänk mataren.
- > Montera sybordet.
- > Spänn upp arbetet i stoppringen (extra tillbehör).
 - Området som ska stoppas förblir slätt och spänt och kan inte rubbas.
- > Sy från vänster till höger och mata arbetet jämnt för hand och utan att trycka för hårt.



- > Gör runda riktningbyten för att undvika hål och att tråden går av.
- > Sy oregelbundna ränder så att tråden fäster bättre i tyget.

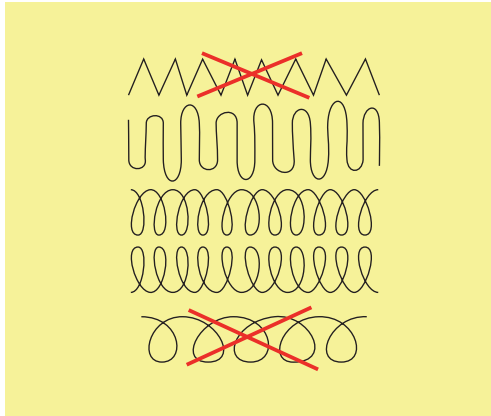

- > Sy inte de första spänntrådarna för tätt och sy en bit utanför det skadade området.
- > Sy oregelbundna ränder.

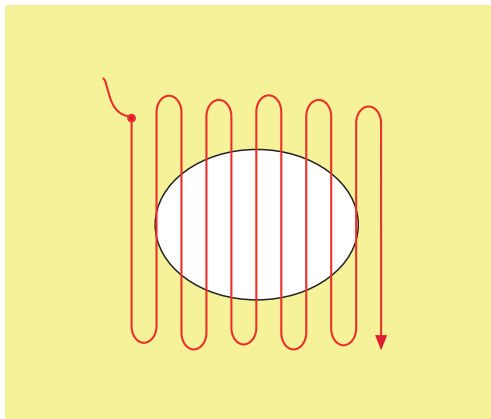

- > Vrid arbetet 90°.
- > Sy inte de första spänntrådarna för tätt.

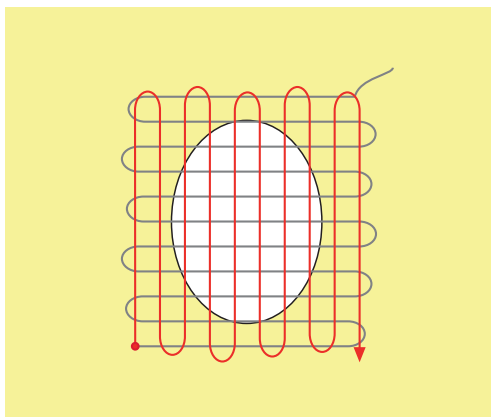

- > Vrid arbetet 180°.

6.10 Stoppa förstärkt automatiskt



Förstärkt stoppningsprogram nr 23 lämpar sig framför allt för snabbstopning av utslitna ställen eller revor. Förstärkt stoppningsprogram nr 23 varptrådarna i alla material.



Om stoppningsprogrammet inte syr över hela det skadade området, rekommenderas att du flyttar tyget och syr på nytt med stoppningsprogrammet. Längden är programmerad och kan upprepas så många gånger som behövs.



- > Montera Knapphålsfot med släde #3A.
- > Tryck på «Nyttosömmar».
- > Välj Förstärkt stoppningsprogram nr 23.
- > Använd stoppring (extra tillbehör) till tunna tyger.
 - Området som ska stoppas förblir slätt och spänt och kan inte rubbas.

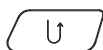

- > Börja sy uppe till vänster.
- > Sy den första längden.
- > Stanna maskinen.
- > Tryck på «Bakåtsöm»-knappen.
 - Längden är programmerad.
- > Sy färdigt stoppningsprogrammet.
 - Maskinen stannar automatiskt.

6.11 Överkasta tygkanter



Sicksack nr 2 passar alla tyger. Den kan dock även användas till elastiska sömmar samt dekorarbeten. Använd stoppningstråd för tunna tyger. Vid knapphålssöm rekommenderar vi att du ställer in en tät och kort sicksack med en stygnlängd på 0,3–0,7 mm. Knapphålssöm används för applikationer och broderier.

Förutsättning:

- Tygkanten ligger platt och rullar sig inte.
- > Montera Standardfot #1C.
- > Tryck på «Nyttosömmar».
- > Välj Sicksack nr 2 eller Satinsöm nr 1354.
- > Välj en inte för bred stygnbredd och inte en för lång stygnlängd.
- > Styr tygkanten till mitten av syfoten så att nålen sticker i tyget på ena sidan och i tomma luften på den andra sidan.



6.12 Sy dubbel overlock



En dubbel overlocksöm lämpar sig för löst stickade material och för tvärsömmar i trikå. Använd en ny trikånål i stickade material för att inte skada de fina maskorna. När du syr i elastiska tyger kan du använda en stretchnål.

- > Montera Standardfot #1C eller Overlockfot #2.
- > Tryck på «Nyttosömmar».
- > Välj Dubbel overlock nr 10.



6.13 Sy en smal kantstickning

- > Montera Blindstygnfot #5 eller Kantstickningsfot #10/10C/10D.
- > Tryck på «Nyttosömmar».
- > Välj Raksöm nr 1.
- > Lägg tygkanten till vänster om blindstygnsfotens styrskena.



- > Flytta nålen åt vänster med önskat avstånd till kanten.

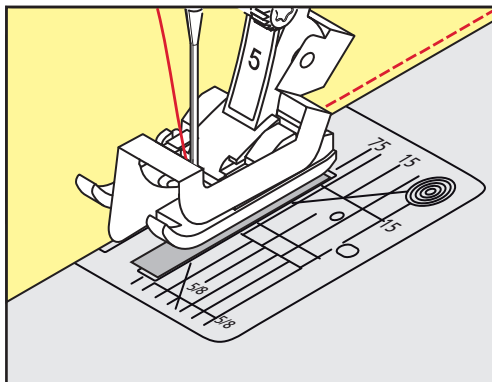

6.14 Sy en bred kantstickning

- > Montera Standardfot #1C.
- > Tryck på «Nyttosömmar».
- > Välj Raksöm nr 1.
- > Styr kanten längs syfoten eller vid 1–2,5 cm längs markeringarna.
- > Flytta nålen åt vänster med önskat avstånd till kanten.

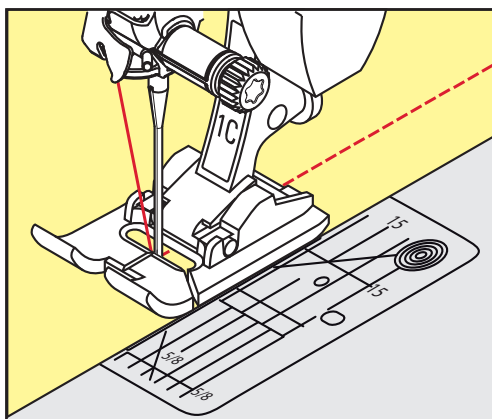

6.15 Kantsticka med kantlinjal

När du syr parallella, breda kantsömmar navigerar du med fördel med kantlinjalen längsefter en sydd linje.

- > Montera Standardfot #1C.
- > Tryck på «Nyttosömmar».
- > Välj Raksöm nr 1.
- > Lossa skruven på syfotsstången.
- > Sätt in kantlinjalen genom hålet i syfotsstången.
- > Ställ in önskad bredd.
- > Dra åt skruven igen.



- > Styr tygkanten längsefter kantlinjalen.

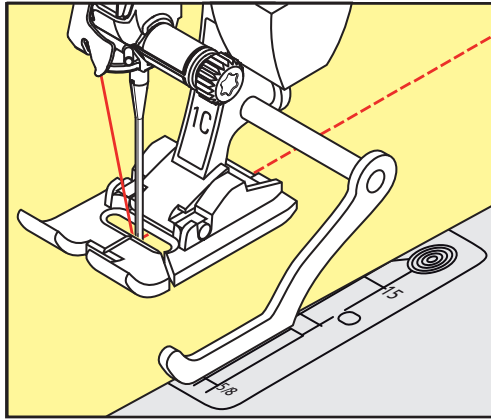

6.16 Sy fållkanter

Om du använder en Blindstygnsfot #5 rekommenderar vi att du placerar nålen helt till vänster eller till höger. Om du använder Standardfot #1C eller Kantstickningsfot #10/10C/10D fungerar alla nålpositioner.

- > Montera Blindstygnsfot #5 eller Standardfot #1C eller Kantstickningsfot #10/10C/10D.
- > Tryck på «Nyttosömmar».
- > Välj Raksöm nr 1.
- > Lägg den inre, övre fållkanten till höger om blindstygnsfotens styrskena.
- > Placera nålen helt till höger för att sy på den övre fållkanten.

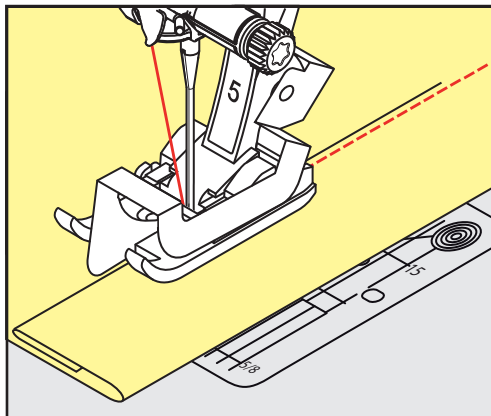

6.17 Sy blindstygn

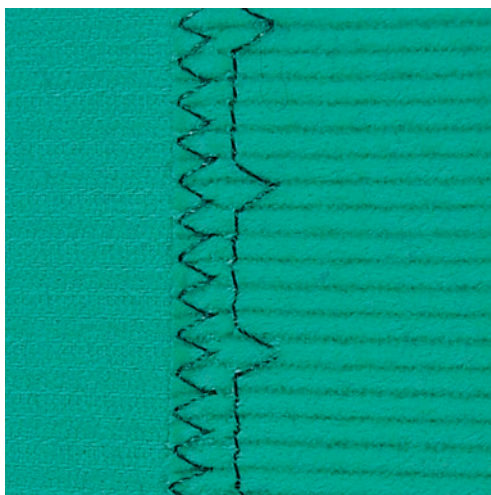

För osynliga fållar i medium till kraftiga tyger i bomull, ull och blandade fibrer.

Förutsättning:

- Tygkanterna är överkastade med sicksacksöm.
- > Montera Blindstygnsfot #5.
- > Tryck på «Nyttosömmar».
- > Välj Blindstygn nr 9.
- > Vik tyget så att den överkastade tygkanten ligger på höger sida.
- > Lägg tyget under syfoten och placera den vikta fällkanten mot syfotens styrskena.
- > Styr den vikta kanten hela tiden mot syfotens styrskena så att stygnen sys med samma djup.
 - Kontrollera att nålen bara sticker i den vikta kanten.
- > Kontrollera blindsömmen igen på båda tygsidorna efter ca 10 cm och anpassa stygnbredden, om det behövs.

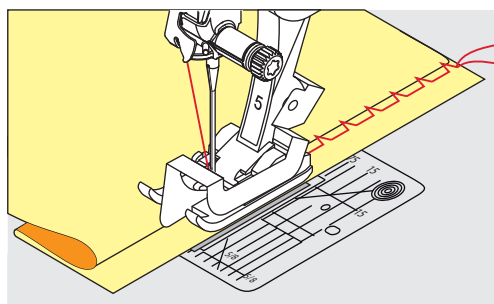

6.18 Sy synlig fäll

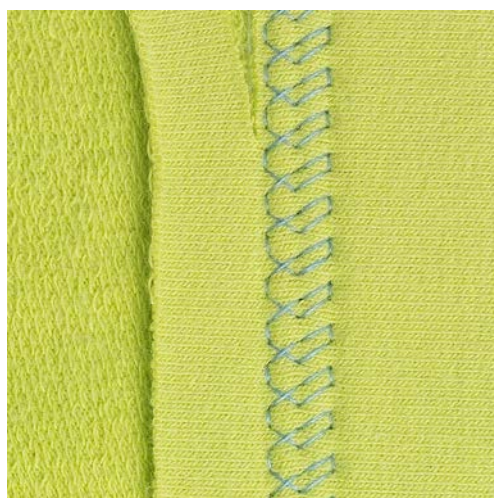

Synlig fäll lämpar sig främst för elastiska fållar i trikå av bomull, ylle, syntetfiber och blandade fibrer.

- > Montera Standardfot #1C/1D.
- > Tryck på «Nyttosömmar».
- > Välj Trikåsöm nr 14.
- > Pressa fällerna och träckla om det behövs.
- > Minska syfotstrycket vid behov.
- > Sy fällerna på rätsidan med önskat djup.
- > Klipp bort överflödigt tyg på avigsidan.



6.19 Sy platta omlottsömmar

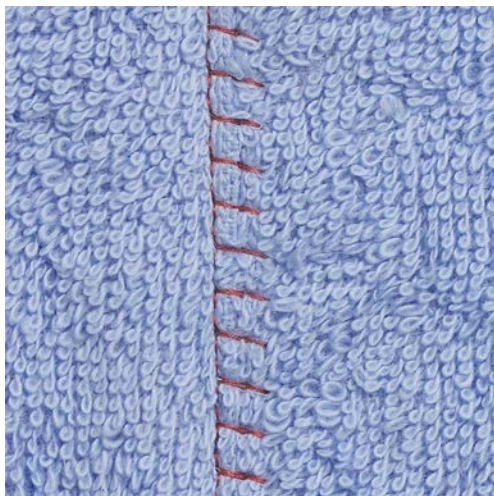

Den platta omlottsömmen lämpar sig framför allt för luddiga eller kraftiga material som frotté, filt och läder.



- > Montera Standardfot #1C.
- > Tryck på «Nyttosömmar».
- > Välj Stretch-overlock nr 13.
- > Lägg tygkanterna på varandra.
- > Sy längsefter tygkanten.
- > Nålen ska sticka ner till höger över den övre tygkanten ner i det undre tyget för att det ska bli en riktigt platt och hållbar söm.

6.20 Sy träckelsöm

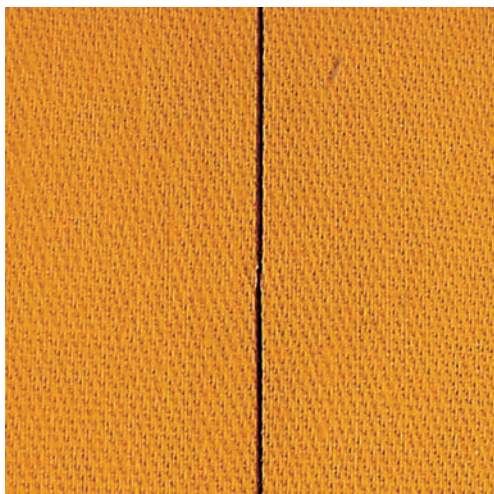

När du syr träckelsöm kan du med fördel använda en tunn stoppningstråd. Den är lättare att få bort. Träckelstygn lämpar sig för arbeten där man vill ha väldigt långa stygn.



- > Montera Stoppfot #9 (extra tillbehör).
- > Sänk mataren.
- > Tryck på «Nyttosömmar».
- > Välj Manuell träckelsöm nr 30.
- > Nåla ihop tyglagren tvärs mot träcklingsriktningen för att förhindra att tyglagren förskjuts.
- > Håll fast trådarna och sy 3 – 4 fäststygn i början.
- > Sy ett stygn och dra tyget tillbaka så att det motsvarar önskad stygnlängd.
- > Sy ett stygn.
- > Sy 3 – 4 fäststygn i slutet.

7 Dekorsömmar

7.1 Översikt dekorsömmar

Beroende på material så gör sig endera enkla eller mer komplicerade dekorsömmar bäst.

- Dekorsömmar som programmerats med vanlig raksöm gör sig särskilt bra på tunna tyger, t.ex. Dekorsöm nr 101.
- Dekorsömmar som programmerats med förstärkt raksöm eller några satinstygn gör sig särskilt bra på halvkraftiga tyger, t.ex. Dekorsöm nr 107.
- Dekorsömmar som programmerats med satinsöm gör sig speciellt bra på kraftiga tyger, t.ex. Dekorsöm nr 401.

För att uppnå en perfekt stygnbild är det bäst att använda samma trådfärg till över- och undertråd samt ett mellanlägg på avigsidan. Använd vid luddiga eller långfibriga material ytterligare ett vattenlösligt mellanlägg på rätsidan som enkelt kan avlägsnas när arbetet är klart.

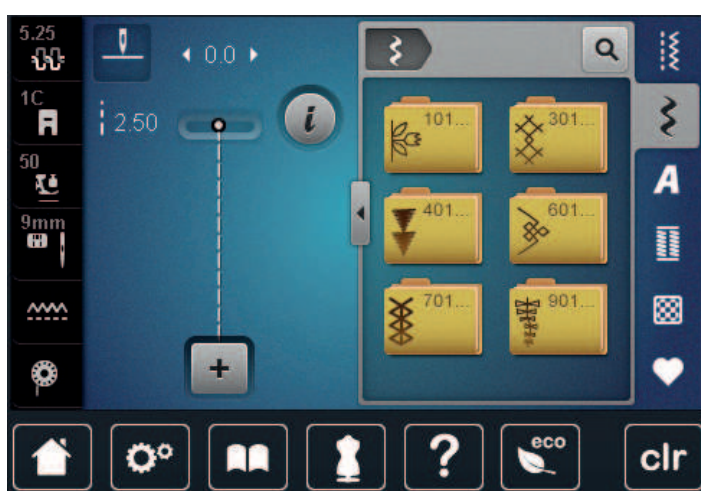

| Dekorsöm | Kategori | Namn |
|----------|--------------|----------------|
| | Kategori 100 | Natur |
| | Kategori 300 | Korsstygn |
| | Kategori 400 | Satinsömmar |
| | Kategori 600 | Ornamentsömmar |
| | Kategori 700 | Heirloomsömmar |
| | Kategori 900 | Barnsömmar |

7.2 Dekorera med undertråd

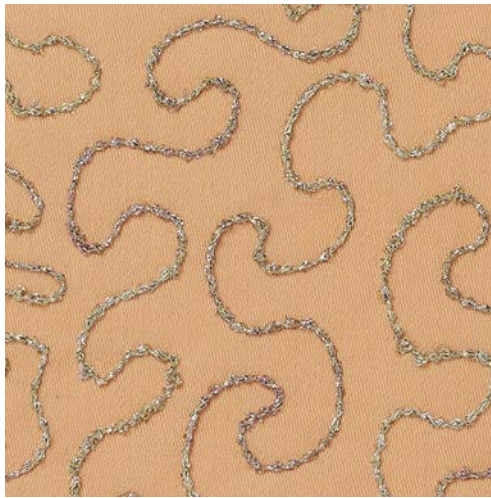

Spolen kan fyllas med trådar i olika material. Frihandsbroderi med struktur. Den här metoden liknar frihandssömnad, men utförs på tygets **avigsida**.

Förstärk området som skall sys med mellanlägg. Man kan också rita upp mönstret på tygets avigsida. Man kan också rita upp mönstret på tygets rätsida. Sy sedan efter linjerna med en frihandsraksöm med polyester-, bomulls- eller rayontråd. Sömlinjerna syns på tygets avigsida och bildar referenslinjer för undertrådsdekorerings.

BSR-funktionen kan användas för undertrådsdekorerings. Var noga med att föra tyget regelbundet under nålen med jämn hastighet medan du följer motivets linjer. Ta bort mellanlägget när du har sytt klart.

Gör först ett syprov för att kontrollera resultatet på tygets avigsida.

Alla dekorsömmar passar inte till denna teknik. Bäst resultat får du med enkla dekorsömmar. Undvik kompakta sömmar och satinsömmar.

OBSERVERA

Användning av olämplig spolkapsel

Skada på spolkapsel.

- > Använd en Bobbinwork-spolkapsel (extra tillbehör).



- > Montera Öppen broderifot #20C/20D.
- > Tryck på «Dekorsömmar».
- > Välj lämplig dekorsöm.
- > Vrid på «Övre funktionsknappen» och «Undre funktionsknappen» för att ställa in stygnlängd och stygnbredd så att du får ett snyggt resultat även när du syr med en tjock tråd.
- > Tryck på «Övertrådsspänning» för att anpassa övertrådsspänningen.



7.3 Sy korsstygn

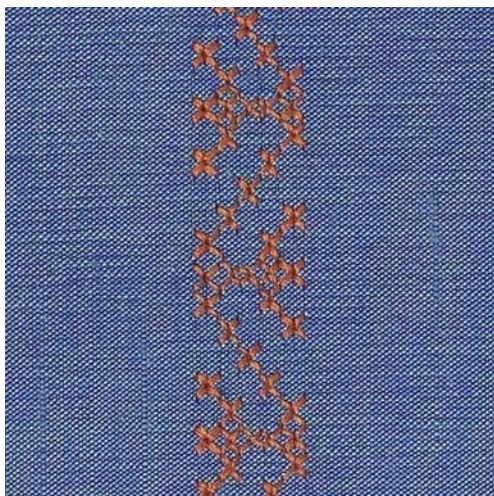

Korsstygnsbroderi är en traditionell teknik och en utökning av de övriga dekorsömmarna. Sys korsstygnen på material med linstruktur ser de ut som handbroderade. Sys korsstygnen med broderitråd blir sömmen fylligare. Korsstygn används framför allt för hemdekorationer, för bårder på klädplagg och allmänt som prydnad. Eftersom varje påföljande sömrad riktar sig efter den första, är det viktigt att den första sömraden sys så rakt som möjligt.

- > Montera Standardfot #1C/1D eller Öppen broderifot #20C/20D.
- > Välj korsstygn i kategori 300 och kombinera efter behov.
- > Sy första sömraden med hjälp av kantlinjalen eller sömguiden så att den blir rak.
- > Sy andra sömraden en syfotsbredd från första raden eller med kantlinjal.



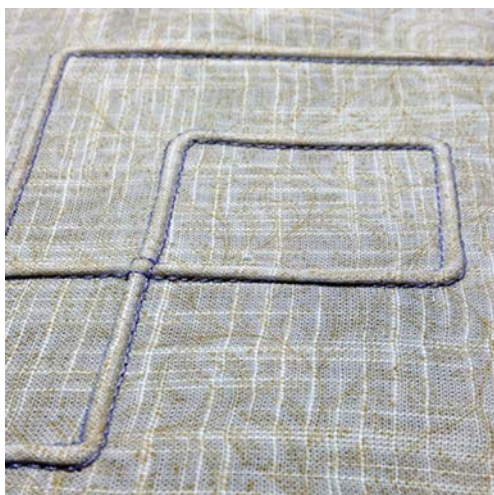

7.4 Biesen

Biesen



Stråveck är smala kantstickade veck, som sys innan plagget eller arbetet klipps till exakt. Vecken görs för utsmyckning eller i kombination med andra broderier. Att använda en stråvecksfot underlättar arbetet avsevärt. Denna teknik minskar storleken på tygutan. Beräkna därför alltid tillräckligt med tyg.

Översikt över stråvecksfötter

| Biesenfot | Nummer | Beskrivning |
|---|------------------------|--|
|  | 30 (extratillbehör) | 3 spår för kraftiga tyger. Med 4 mm-tvillingnål |
|  | 31 (extratillbehör) | 5 spår för kraftiga till medium tyger. Med 3 mm-tvillingnål |
|  | 32 (extratillbehör) | 7 spår för lätta till medium tyger. Med 2 mm-tvillingnål |
|  | # 33 (extratillbehör) | 9 spår För mycket tunna tyger (utan iläggstråd). Med 1 eller 1,6 mm-tvillingnål |
|  | # 46C (extratillbehör) | 5 spår Med 1,6 – 2,5 mm-tvillingnål För lätta till medium tyger. |

Dra in iläggstråden

Stråvecken blir tydligare och får en upphöjd effekt med en iläggstråd. Iläggstråden måste passa bra i spåret på den aktuella syfoten. Iläggstråden måste vara färgäkta och får inte krympa.

- > Slå av maskinen och koppla bort den från elnätet.
- > Ta bort nålen.
- > Ta bort syfoten.
- > Ta bort stygnplåten.
- > Öppna spolkapselluckan.
- > Dra igenom iläggstråden genom griparöppningen och nerifrån genom hålet i stygnplåten.
- > Sätt tillbaka stygnplåten.
- > Stäng spolkapselluckan.
- > Kontrollera att iläggstråden löper genom griparluckans lilla öppning.

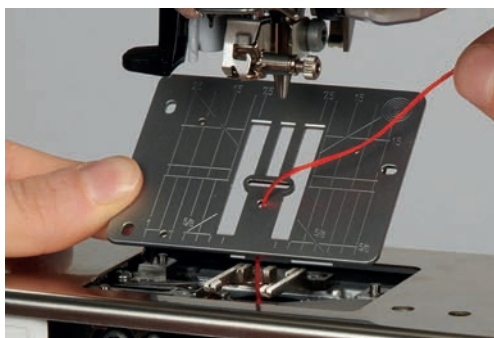

- > Sätt trådrullen på knäspaken.



- > Kontrollera att iläggstråden löper lätt.
- > Om tråden inte löper lätt genom griparluckan så lämna luckan öppen medan du syr.
 - När stråvecken sys ligger iläggstråden på avigsidan och hålls fast/sys över med undertråden.

Sy biesen

- > Använd lämplig tvillingnål.
- > Trä tvillingnålen.
- > Hämta upp undertråden.
- > Sy det första stråvecket.
- > Mata det första stråvecket på önskat avstånd under ett av spåren på stråvecksfoten.
- > Sy resten av stråvecken parallellt.



8 Alfabet

8.1 Översikt alfabet

Tryckbokstäver, kontur, skrivstil, comic, kyrillisk skrift och kyrillisk skrivstil kan även sys i två olika storlekar. Tryckbokstäver, kontur, skrivstil, comic, kyrillisk skrift och kyrillisk skrivstil kan även sys med små bokstäver (gemener).

För en perfekt stygnbildning rekommenderas att du använder samma trådfärg till över- och undertråd. Du kan med fördel förstärka arbetet på avigsidan med ett mellanlägg. Använd dessutom vid luddiga och långfibriga material som t.ex. frotté ett vattenlösligt mellanlägg på rätsidan.

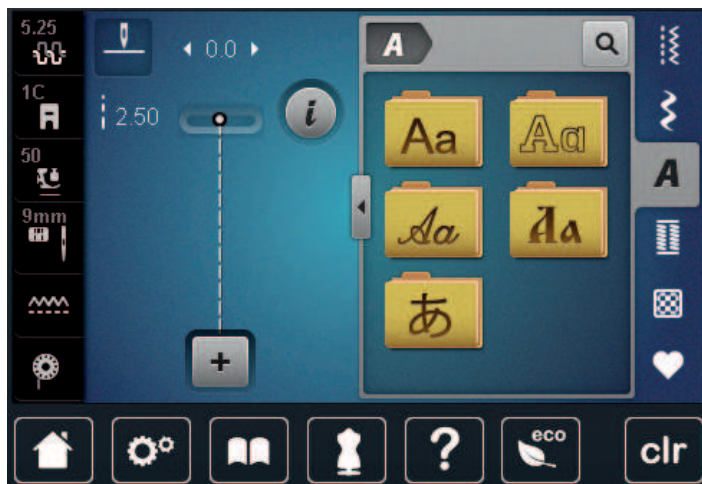

| Söm | Namn |
|---------------|--------------------|
| ABCabc | Blockskrift |
| ABCabc | Konturskrift |
| <i>ABCabc</i> | Skrivstil (kursiv) |
| АБВабв | Kyrillisk skrift |
| あいう | Hiragana |

8.2 Skapa textrad



Gör gärna först ett syprov med tråden, tyget och mellanlägget som skall användas. Se till att tyget vid sömnad förs jämnt och utan tryck så att det inte kommer emot eller fastnar. Medan du syr ska du varken dra i, skjuta på eller hålla fast tyget.



- > Tryck på «Alfabet».
- > Välj skrift.



- > Tryck på «Kombiläge/Enkelläge» för att skapa en kombination.

- > Tryck på «Förstora/förminska fönster» (1) för att öppna det utökade inmatningsläget.



- > Välj bokstäver.
- ABC** > Tryck på «Versaler» för att använda versaler (grundinställning).
- abc** > Tryck på «Gemener» för att använda gemener.
- 123** > Tryck på «Siffror och matematiska tecken» för att använda siffror och matematiska tecken.
- @&!...** > Tryck på «Specialtecken» för att använda specialtecken.

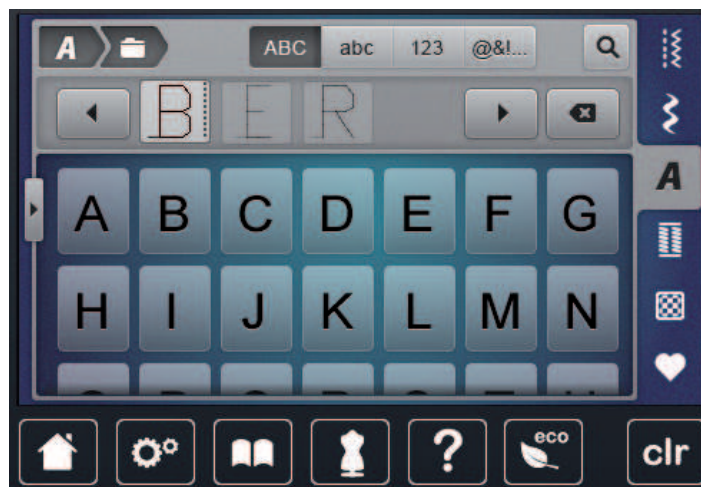

- X** > Tryck på «Radera» för att ta bort delar av texten.
- > Tryck på «Förstora/förminska fönster» igen för att stänga det utökade inmatningsläget.

8.3 Ändra skriftstorlek

Storleken på tryckbokstäver, kontur, skrivstil, comic, kyrillisk skrift och kyrillisk skrivstil kan minskas.



- > Tryck på «Alfabet».
- > Välj skrift.
- > Välj bokstäver.



- > Tryck på «i-Dialog».



- > Tryck på «Ändra skriftstorlek» för att minska storleken på bokstäverna.
- > Tryck på «Ändra skriftstorlek» igen för att öka storleken på bokstäverna upp till 9 mm.



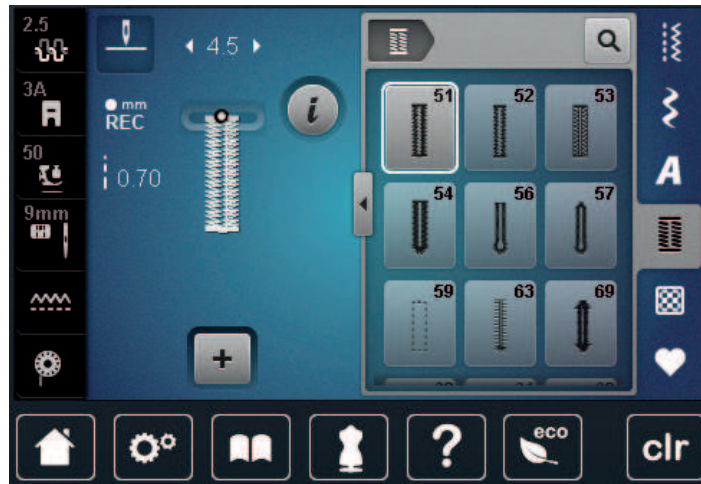

9 Knapphål

9.1 Översikt knapphål

För att kunna skapa det perfekta knapphålet för varje knapp, situation och klädesplagg har BERNINA 740 en omfattande uppsättning knapphål. Den tillhörande knappen kan sys i maskinellt. Även öljetter sys på samma sätt.



| Söm | Sömnummer | Namn | Beskrivning |
|-----|-----------|------------------------------------|--|
| | 51 | Standardknapphål | Används för tunna till medium tyger, t.ex. blusar, klänningar, och sängkläder. |
| | 52 | Smalt standardknapphål | Används för tunna till medium tyger, t.ex. blusar, klänningar, och barn- och babykläder samt pyssel. |
| | 53 | Stretchknapphål | Används för alla elastiska material. |
| | 54 | Avrundat knapphål med normal träns | Används för medium till tjocka tyger, t.ex. klänningar, jackor, rockar och regnkläder. |
| | 56 | Nyckelknapphål | Används för tjocka, oelastiska tyger, t.ex. jackor, rockar och fritidskläder. |
| | 57 | Nyckelknapphål med spetsig träns | Används för hårdare, oelastiska tyger, t.ex. jackor, rockar, jeans och fritidskläder. |
| | 59 | Raksömsknapphål | Används för kantstickning och förstärkning av knapphål och som passpoal-knapphål, speciellt för knapphål i läder eller konstläder. |
| | 60 | Knappsysningsprogram | Används för att sy i knappar med 2 eller 4 hål. |

| | | | |
|---|----|-----------------------------|---|
|  | 61 | Öljett med smal sicksack | Används för hål för snören och smala band och som utsmyckning. |
|  | 62 | Öljett med raksöm | Används för hål för snören och smala band och som utsmyckning. |
|  | 63 | Heirloomknapphål | Används för handsydda effekter på kläder och handarbeten i lätta till medium tyger. |
|  | 69 | Prydande knapphål med fluga | För dekorativa knapphål i kraftigare, ej töjbara tyger. |

9.2 Använda utjämningsplatta

Behöver ett knapphål sys tvärgående mot arbetets kant kan du med fördel använda utjämningsplattan för knapphål (extra tillbehör).

- > Skjut in utjämningsplattan bakifrån mellan tyget och slädens fotsula fram till det tjocka tygstället.

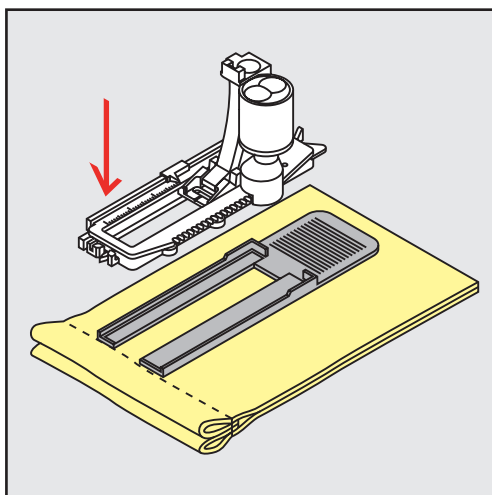

- > Sänk syfoten.

9.3 Matarhjälp

När du ska sy knapphål i besvärliga material rekommenderar vi att du använder matarhjälpen (extra tillbehör). Den används tillsammans med Knapphålsfot med släde #3A.

- > Skjut försiktigt in utjämningsplattan från sidan.

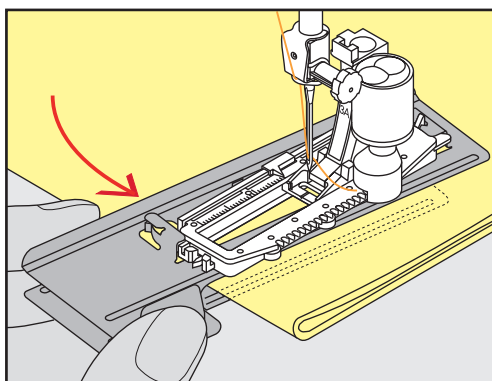

9.4 Markera knapphål

- > För knapphål som sys manuellt, markera stolplängden för knapphållet direkt på tyget med en krita eller vattenlöslig penna.

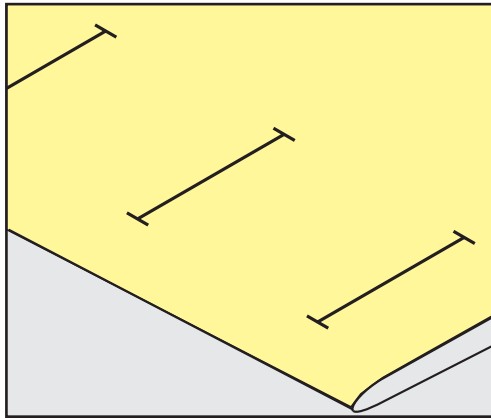

- > För knapphål som sys automatiskt, markera stolplängden för första knapphållet direkt på tyget med en krita eller vattenlöslig penna. Markera bara startpunkten för de övriga knapphål.

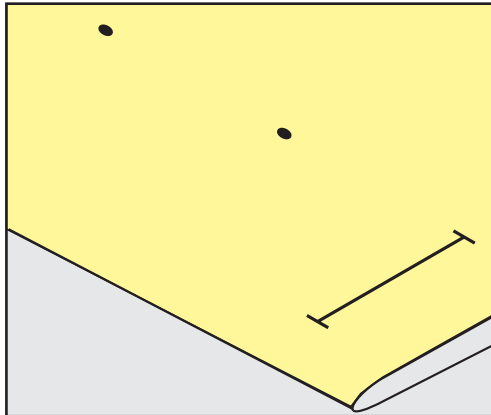

- > För nyckel- och avrundade knapphål som sys automatiskt, markera stolplängden för första knapphållet direkt på tyget med en krita eller vattenlöslig penna. Själva nyckelhålets längd sys därutöver.

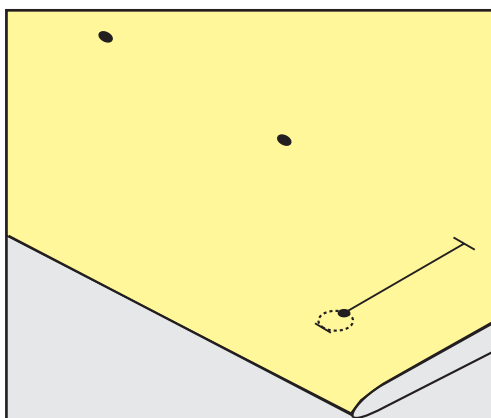

9.5 Iläggstråd

Använda iläggstråd med knappålsfot med släde #3A

Iläggstråden gör knapphålet stadigare och snyggare och passar framförallt till Standardknapphål nr 51. Perfekt iläggstråd är pärlgarn nr 8, kraftig handsytråd och fint virkgarn. Vi rekommenderar att du inte håller fast iläggstråden när du syr.

Förutsättning:

- Knappålsfot med släde #3A är monterad och lyft.
- > Stick i nålen vid knapphålets början.
- > Styr iläggstråden åt höger under knappålsfoten med släde.
- > Lägg iläggstråden över klacken baktill på knappålsfoten med släde.

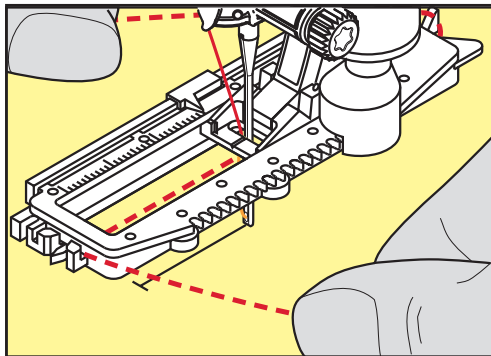

- > Dra fram iläggstråden åt vänster under knappålsfoten med släde.

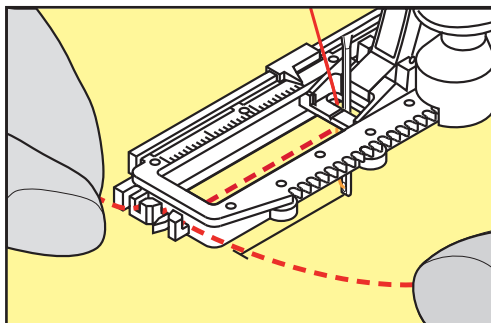

- > Dra in iläggstrådens ändrar i fästslitsen.
- > Sänk knappålsfoten med släde.
- > Sy knapphålet som vanligt.
- > Dra i iläggstrådsöglan tills att öglan göms i tränsen.

- > Dra iläggstrådens ändrar till avigsidan (med handsynål) och knyt eller fäst trådarna.

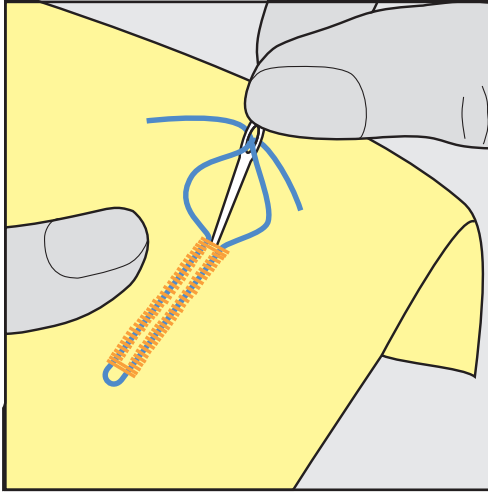

Använda iläggstråd med knappålsfot #3C

Förutsättning:

- Knappålsfot #3C är monterad och lyft.
- > Stick i nålen vid knappålets början.
- > Häng tråden fram till över mittersta tån på knappålsfoten.

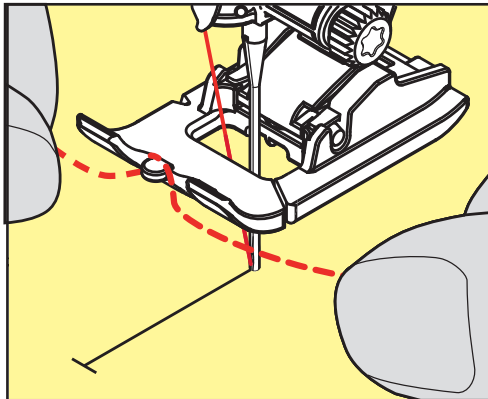

- > Dra båda iläggstrådsändarna bakåt under knappålsfoten och lägg iläggstrådarna i var sin skåra under fotsulan.

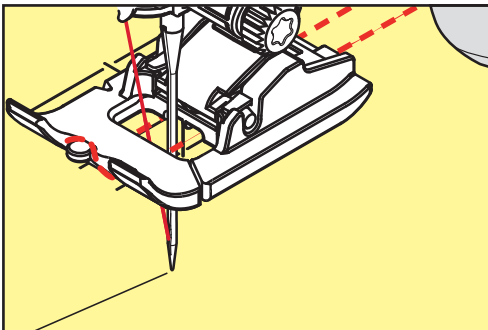

- > Sänk knappålsfoten.
- > Sy knappålet som vanligt.
- > Dra i iläggstrådsöglan tills att öglan göms i tränsen.

- > Dra iläggstrådens ändrar till avigsidan med en handsynål och knyt eller fäst trådarna.

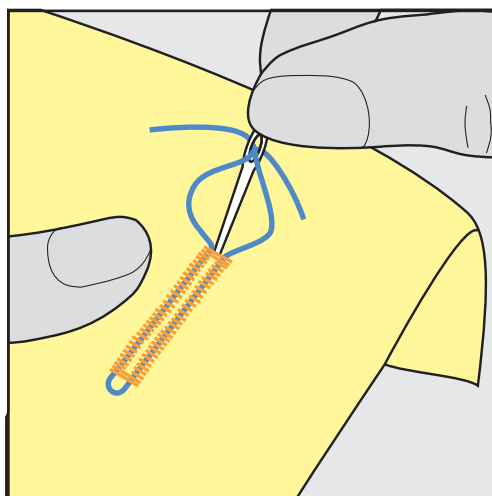

9.6 Göra ett syprov

Gör alltid ett provknapphål på ett stycke av originaltyget: Vi rekommenderar att du använder samma mellanlägg och samma knapphål. Syprovet ska även sys i samma syriktning. Genom att sy en provlapp kan du justera inställningarna tills du är nöjd med resultatet.

Börja med att förstärka knapphål med Raksömsknapphål nr 59 i alla sorts mjuka, löst vävda material, och för knapphål som slits mycket. Denna förstärkning används också för knapphål i läder, vinyl och filt.

Justering av balansen för manuellt standardknapphål och avrundat knapphål eller nyckelknapphål påverkar båda stolparna lika. Vid manuellt avrundat knapphål eller nyckelknapphål påverkar justeringarna stolparna diametralt motsatt.

När stygnräknarfunktionen används påverkar justeringar av balansen de båda stolparna på olika sätt varje gång.



- > Tryck på «Knapphål».
- > Välj knapphål.
- > Välj och montera önskad syfot.
- > Placera tyget under syfoten och sänk syfoten.
- > Trampa försiktigt ner fotpedalen och börja sy. Mata tyget försiktigt.
- > Kontrollera balansen när du syr och justera den vid behov.
- > Granska syprovet och gör nödvändiga inställningar.

9.7 Ställa in bredden på knapphålsöppning

Du kan ställa in bredden på knapphålsöppningen till mellan 0,1–2,0 mm innan du börjar sy.



- > Tryck på «Knapphål».
- > Välj knapphål.



- > Tryck på «i-Dialog».

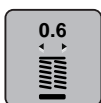

- > Tryck på «Knapphålsöppning».
- > Vrid på Övre funktionsknappen eller «Undre funktionsknappen» för att ställa in bredden på knapphålsöppningen.

9.8 Ange längden på knapphålet med knapphålsfot med släde #3A



Du kan även lägga knappen mot mitten av den gula cirkeln på pekskärmens vänstra del. Med hjälp av «Övre/Nedre funktionsknapp» kan den gula cirkeln förstöras eller förminsкас tills knappens diameter har mätts.

Till knappens diameter läggs automatiskt 2 mm till för knapphålslängden. Är knappens diameter t.ex. 14 mm, beräknas 16 mm för knapphålets längd.

Förutsättning:

- Knapphålsfot med släde #3A är monterad.



- > Tryck på «Knapphål».
- > Välj knapphål.



- > Tryck på «i-Dialog».

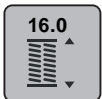

- > Tryck på «Ställa in knapphålslängd».
- > Vrid på «Övre funktionsknappen» eller «Undre funktionsknappen» för att anpassa längden på knapphålet.

9.9 Ange längden på knapphålet med knapphålsfot #3C

När du använder Knapphålsfot #3C används stygnräknarfunktionen för att bestämma längden på knapphålet. Stygnräknarfunktionen är till för alla knapphålstyper. Den vänstra stolpen sys framåt, den högra bakåt. När balansen behöver justeras måste stygnräknarfunktionen för varje knapphål sparas på nytt.

Förutsättning:

- Knapphålsfot #3C är monterad.



- > Tryck på «Knapphål».
- > Välj knapphål.



- > Tryck på «i-Dialog».



- > Tryck på «Programmera längd med stygnräknare».
- > Sy första knapphålsstolpen till önskad längd.
- > Stanna maskinen.

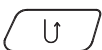

- > Tryck på «Bakåtsöm»-knappen för att maskinen ska sy den nedre tråsen och den andra stolpen bakåt.
- > Stanna maskinen i jämnhöjd med det första stygnet.
- > Tryck på «Bakåtsöm»-knappen igen för att maskinen ska sy den övre tråsen och fäststygnen.
 - Knapphålslängden sparas ända tills maskinen stängs av och varje ytterligare knapphål sys precis likadant.

9.10 Sy knapphål automatiskt

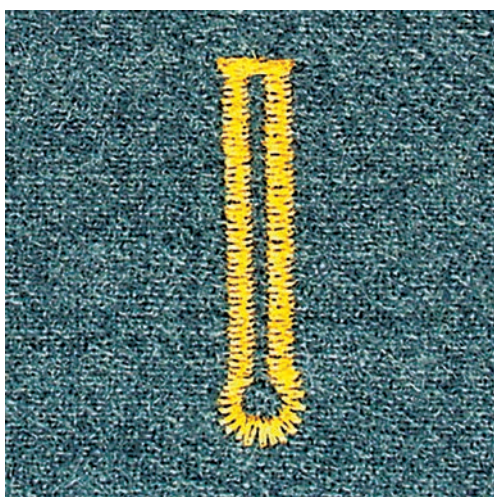
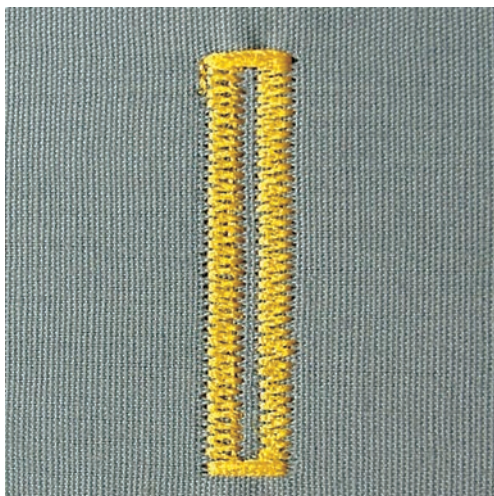

Vid användning av Knapphålsfot med släde #3A mäts knapphålslängden automatiskt genom linsen vid foten. Knapphålet kopieras exakt och maskinen ställer automatiskt om när rätt längd uppnåtts. Knapphålsfot med släde #3A lämpar sig för knapphål som är 4–31 mm, beroende på knapphålstyp. Knapphålsfot med släde #3A måste ligga helt platt på tyget för att längden ska kunna mätas korrekt. Programmerade knapphål blir alla lika långa och lika snygga.

Förutsättning:

- Knapphålsfot med släde #3A är monterad.



- > Tryck på «Knapphål».
- > Välj knapphål nr 51 – 53, 54, 56, 57 eller nr 69.
- > Sy första knapphålsstolpen till önskad längd.

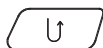

- > Tryck på «Bakåtsöm»-knappen för att programmera längden.



- > Tryck på «Start/stopp»-knappen eller trampa ner fotpedalen.
 - Maskinen syr automatiskt knapphålet färdigt. Alla ytterligare knapphål kommer att automatiskt sys i samma längd.

9.11 Programmera heirloom-knapphål

Förutsättning:

- Knapphålsfot med släde #3A är monterad.



- > Tryck på «Knapphål».
- > Välj Heirloomknapphål nr 63.
- > Sy första knapphålsstolpen till önskad längd.

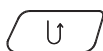

- > Tryck på «Bakåtsöm»-knappen för att programmera längden.
 - Maskinen syr automatiskt knapphålet färdigt. Alla ytterligare knapphål kommer att automatiskt sys i samma längd.

9.12 Sy manuellt 7-steps-knapphål med knapphålsfot #3C

Knapphålslängden bestäms manuellt under sömnad. Träns, rundning och fäststyg är förprogrammerade. De olika stegen kan väljas genom att skrolla med pilfälten eller genom att trycka på «Bakåtsöm»-knappen.

Förutsättning:

- Knapphålsfot #3C är monterad.



- > Tryck på «Knapphål».
- > Välj Standardknapphål nr 51.



- > Tryck på «i-Dialog».



- > Tryck på «Ange längd manuellt».
 - Steg 1 på displayen är aktiverat för knapphålets början.
- > Sy första knapphålsstolpen till önskad längd.
 - Steg 2 är aktiverat.



- > Stanna när knapphålet är så långt du vill ha det eller vid längdmarkeringen.
- > Tryck på «Skrolla ner» för att komma till steg 3.
 - Maskinen syr raksöm bakåt.
- > Stanna i jämnhöjd med första stygnet från knapphålets början.
- > Tryck på «Skrolla ner» för att komma till steg 4.
 - Maskinen syr den övre tränsen och stannar automatiskt.
- > Tryck på «Skrolla ner» för att komma till steg 5.
 - Maskinen syr den andra stolpen.
- > Stanna maskinen i jämnhöjd med första stolpens sista stygn.
- > Tryck på «Skrolla ner» för att komma till steg 6.
 - Maskinen syr den undre tränsen och stannar automatiskt.
- > Tryck på «Skrolla ner» för att komma till steg 7.
 - Maskinen syr fäststyg och stannar automatiskt.

9.13 Sy manuellt 5-steps-knapphål med knapphålsfot #3C

Knapphålslängden bestäms manuellt under sömnad. Träns, rundning och fäststyg är förprogrammerade. De olika stegen kan väljas genom att skrolla med pilfälten eller genom att trycka på «Bakåtsöm»-knappen.

Förutsättning:

- Knapphålsfot #3C är monterad.



- > Tryck på «Knapphål».
- > Välj Avrundat knapphål med normal träns nr 54.



- > Tryck på «i-Dialog».



- > Tryck på «Ange längd manuellt».
 - Steg 1 på displayen är aktiverat för knapphålets början.
- > Sy första knapphålsstolpen till önskad längd.
 - Steg 2 är aktiverat.



- > Stanna när stolpen är så lång du vill ha den eller vid längdmarkeringen.
- > Tryck på «Skrolla ner» för att komma till steg 3.
- > Maskinen syr avrundningen och nyckelhålet och stannar automatiskt.
- > Tryck på «Skrolla ner» för att komma till steg 4.
 - Maskinen syr den andra stolpen bakåt.
- > Stanna i jämnhöjd med första stygnet från knapphålets början.
- > Tryck på «Skrolla ner» för att komma till steg 5.
 - Maskinen syr den övre tränsen och syr fäststyg automatiskt.

9.14 Öppna knapphålet med en sprättare

- > För extra säkerhet sätt en knappnål över varje tråns.
- > Skär upp knapphålet från båda hållen mot mitten.

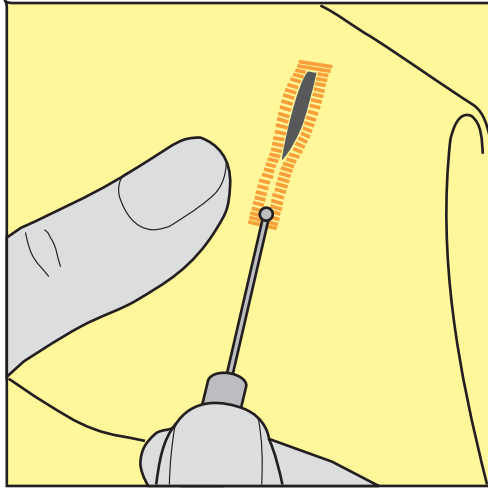

9.15 Öppna knapphålet med en knapphålsstans (extra tillbehör)

- > Lägg knapphålet på ett lämpligt träunderlag.

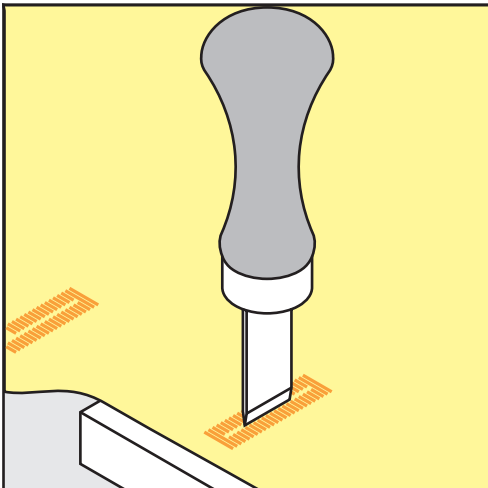

- > Placera knapphålsstansen i mitten av knapphålet.
- > Tryck ned knapphålsstansen för hand.

9.16 Sy fast knapp

Med knappsyningsprogrammet går det att sy fast knappar med 2 eller 4 hål, tryckknappar och snäpplås.

Rekommenderat syprogram: Knappsyningsprogram nr 60

Rekommenderad syfot: Knappsyningsfot #18

Alternativa syfötter:

- Standardfot #1/1C
- Stoppfot #9
- Standardfot med klar sula #34/34C

Anpassa halshöjden

Öka halshöjden för knappar på tjocka tyger, dvs. avståndet mellan knapp och tyg.

Sy fast knappar på tunna tyger och dekorknappar utan halshöjd.

OBSERVERA! Halshöjden går bara att ställa in med knappsyningsfot #18.

- > Lossa skruven på knappsyningsfoten.
- > Skjut upp tån motsvarande tygtjockleken.
- > Dra åt skruven.

Sy fast knappen

Förutsättning:

- Halshöjdsinställningen matchar tygtjockleken.
- Knappsyningsfot #18 eller en annan syfot är monterad.
- Monterad syfot är vald i användargränssnittet.
- Mataren är nedsänkt.



- > Tryck på «Knapphål».
- > Välj Knappsyningsprogram nr 60.
- > Vrid handhjulet tills undertråden kommer upp.
- > **OBSERVERA! Knappsyningsprogrammet börjar alltid över knappens vänsterhål.**
Lägg knappen på tyget. Skjut in knapp och tyg under nålen så att nålen sticker i vänsterhål.
På knappar med 4 hål syr du först de främre hålen, sedan de bakre.
- > Sänk syfoten.
- > Sy de första stygnen i vänsterhållet med handhjulet.
- > Fortsätt att vrida handhjulet tills nålen övergår till högerhållet. Kontrollera om nålen går i högerhållet. Ställ in stygnbredden med övre funktionsknappen.
- > Håll fast tråden och trampa på fotpedalen.
 - Maskinen syr fast knappen och stannar automatiskt.
- > Ska knappen sitta riktigt ordentligt, kör knappsyningsprogrammet igen.
- > Kapa tråden med maskinen. Eller dra ut arbetet ur symaskinen och kapa tråden för hand. Dra övertråden nedåt och knyt av med undertråden.

9.17 Sy öljet



Sy öljetten två gånger för bättre stabilitet. Anpassa eventuellt med balansfunktionen.

Förutsättning:

- Standardfot #1C eller Öppen broderifot #20C är monterad.





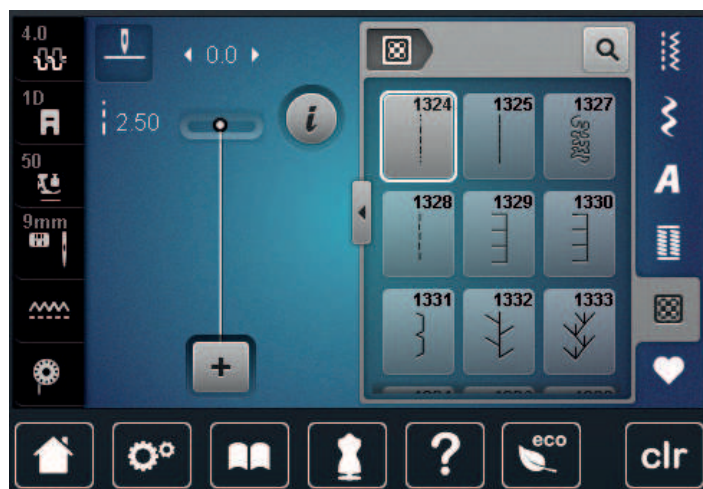

- > Tryck på «Knapphål».
- > Välj Öljet med smal sicksack nr 61 eller Öljet med raksöm nr 62.
- > Vrid på «Övre funktionsknappen» eller «Undre funktionsknappen» för att ändra öljetstorleken.
- > Sy öljetprogrammet.
 - Maskinen stannar automatiskt i slutet av öljetprogrammet.
- > Öppna öljetten med en syl, en håltång eller ett stansverktyg.

10 Kviltning

10.1 Översikt kviltsömmar



| Söm | Sömnummer | Namn | Beskrivning |
|-------|--|--------------------------------|---|
| | nr 1324 | Kviltning, fästprogram | För att fästa i början och slutet av söm med korta stygn framåt. |
| | nr 1325 | Kviltning, raksöm | Används för maskinkviltning med raksöm med 3 mm stygnlängd. |
| | nr 1327 | Stippelsöm/ Meanderkviltsöm | Används för meandersömsimitation. |
| | nr 1328 | Handkviltsöm | Används för handsömsimitation med monofilamenttråd. |
| ┌┐ | nr 1329 | Langett | Används för att applicera och sy fast dekorband. |
| ┌┐ | nr 1330 | Dubbel langett | Används för att applicera och sy fast dekorband. |
| } | nr 1331 | Smal blindsöm | Används för att sy osynlig söm på applikationer |
| └┘ | nr 1332 | Kråspark | Används för kviltning, Crazy Patchwork, för att dekorera och skapa. |
| └┘ | nr 1333, nr 1334, nr 1336 | Kråspark | Används för kviltning, Crazy Patchwork, för att dekorera och skapa. |
| └┘ | nr 1339, nr 1355 – nr 1359, nr 1396 | Dekorativ kviltsöm | Används för kviltning, Crazy Patchwork, för att dekorera och skapa. |

| Söm | Sömnummer | Namn | Beskrivning |
|---|---------------------------------|---------------------|---|
|  | nr 1346, nr 1347, nr 1348 | Dekorativ quiltsöm | Används för kviltning, Crazy Patchwork, för att dekorera och skapa. |
|  | nr 1352 | Langget dual | Används för att sy kanten mellan två applikationer "Crazy Patchwork". |
|  | nr 1353 | Dubbel langget dual | Används för att sy kanten mellan två applikationer "Crazy Patchwork". |
|  | nr 1354 | Satinsöm | För applikationer. |

10.2 Fästningsprogram i kviltning

Förutsättning:

- Standardfot #1C är monterad.



- > Tryck på «Kviltsömmar».
- > Välj Dekorativ quiltsöm nr 1324.
- > Trampa på fotpedalen.
 - Maskinen syr automatiskt i början 6 korta stygn framåt.
- > Sy fram till önskad längd.

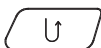

- > Tryck på knappen «Bakåtsöm».
 - Maskinen syr automatiskt 6 korta stygn framåt och stannar automatiskt vid fästprogrammets slut.

10.3 Sy handkviktsöm

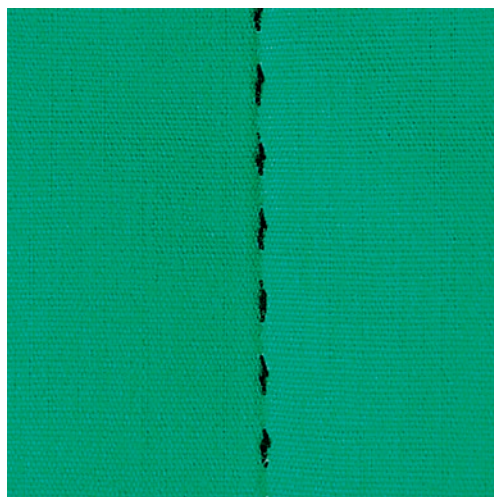

Handkviktsömmar lämpar sig för alla tyger och syprojekt som ska se ut som om de är handsydda. Du kan med fördel använda en monofilamenttråd som övertråd och en broderitråd som undertråd. Syhastigheten ska hållas nere för att förhindra att monofilamenttråden går av. Vid behov kan övertrådsspänningen och balansfunktionen för syprojektet och den önskade quiltsömmen anpassas.

Förutsättning:

- Standardfot #1C är monterad.



- > Tryck på «Kviltssömmar».
- > Välj Handkviltssöm nr 1328, nr 1346, nr 1347 eller nr 1348.
- > Vid behov anpassar du övertrådsspänningen och balansfunktionen för syprojektet och den önskade kviltssömmen.
- > Tryck på «Start/stopp»-knappen eller trampa på fotpedalen för att starta maskinen.

10.4 Frihandskviltning



Frihandskviltning och stoppning baserar sig på samma fria rörelseprincip. Vid meanderkviltning täcks hela ytor med kviltssömmar. Sömlinjerna är rundade och får inte korsa varandra.



- Använd kviltshandskar med gumminoppor för att lättare kunna styra tyget.
- Använd Spolkapsel med hög trådspänning (extra tillbehör) för bästa resultat.
- Vi rekommenderar att du använder sybord och knäspak.
- Vi rekommenderar att du kviltar från mitten och utåt med lätta, runda rörelser åt alla håll tills det önskade mönstret skapats.

Förutsättning:

- Kviltöversida, vaddering och kviltundersida ska vara väl sammanlagda och tråcklade.
- Mataren är nedsänkt.
- Stoppfot #9 är monterad.



- > Tryck på «Nyttosömmar».
- > Välj Raksöm nr 1.
- > Justera övertrådsspänningen vid behov.
- > Välj nålposition nere för att undvika att tyget förskjuts.
- > Tryck på «Start/stopp»-knappen eller trampa på fotpedalen för att starta maskinen.
- > Håll båda händerna nära syfoten så att du kan föra tyget som i en ram. Se efter att nålen inte sticker flera gånger på samma ställe.
- > Minska hastigheten när du kviltar hörn för att vara säker på att få minsta stygnavstånd.
- > Mata tyget långsammare om tråden lägger sig ovanpå.

- > Mata tyget snabbare om det blir knutar på undersidan.

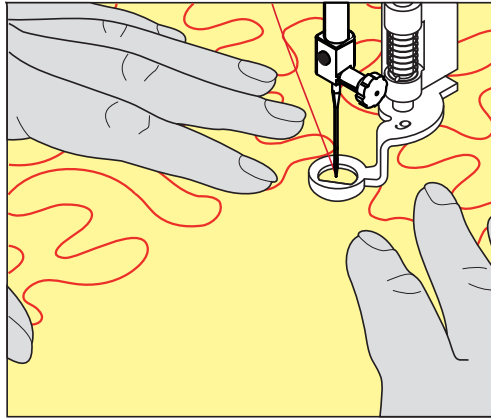

11 BERNINA stygnregulator (BSR)

BERNINA stygnregulator kompenserar vid frihandskviltning - en allt mer omtyckt syteknik - för den ojämna stygnlängd som uppstår när tyget styrs fritt. Vid frihandssömnad blir varje stygn tack vare BSR-foten lika långt, vilket resulterar i en fin och regelbunden sömbild.

Så snart BSR-foten är monterad och mataren sänkts visas ett urval av olika lägen i fönstret. BSR-foten kan användas både för raksöm och sicksack.

BSR-foten reagerar på arbetets rörelse och kontrollerar maskinens hastighet upp till maximalt högsta hastighet. Det betyder: Ju snabbare materialet förflyttas, desto högre är maskinens hastighet.

Förflyttas arbetet för fort ljuder en akustisk signal. Signalen kan sättas på eller stängas av i «BSR»-fönstret. Signalen kan även sättas på eller stängas av i setup-programmet.

11.1 BSR-läge 1

BSR-funktionen styrs med fotpedalen eller «Start/Stop»-knappen. Starta BSR-läget. På foten lyser en röd lampa. När tyget flyttas ökar maskinens hastighet. Flyttas inte tyget mer är det möjligt att fästa på stället utan att trycka på en ytterligare knapp. När du arbetar med fotpedalen eller «Start/Stop»-knappen stängs BSR-läget 1 inte automatiskt av.

11.2 BSR-läge 2

BSR-funktionen styrs med fotpedalen eller «Start/Stop»-knappen. Maskinen startar bara om fotpedalen trampas ner eller «Start/Stop»-knappen trycks in och tyget flyttas samtidigt. Utan tygmatning stängs BSR-läge 2 automatiskt av. Det röda ljuset slocknar bara vid arbete med «Start/Stop»-knappen. Vid arbete med fotpedalen slocknar det röda ljuset inte.

11.3 BSR-funktion med raksöm nr 1

Denna funktion möjliggör frihandskviltning med raksöm med en förinställd stygnlängd upp till 4 mm. Den inställda stygnlängden bibehålls oberoende av tygets rörelse, inom en bestämd hastighet.

11.4 BSR-funktion med sick-sack nr 2

Sicksack används t.ex. för att «måla» med tråd. Den inställda stygnlängden bibehålls **inte** när man syr sicksack, men BSR-funktionen underlättar arbetet.

11.5 Syförberedelser för kviltning

Montera BSR-foten

Förutsättning:

- Maskinen är avstängd.

OBSERVERA

BSR-fotens lins är smutsig

Maskinen känner inte igen BSR-foten.

> Rengör linsen med en mjuk, lätt fuktad trasa.

> Byt syfot.

- > Sätt in BSR-fotens kabel i motsvarande uttag (1).

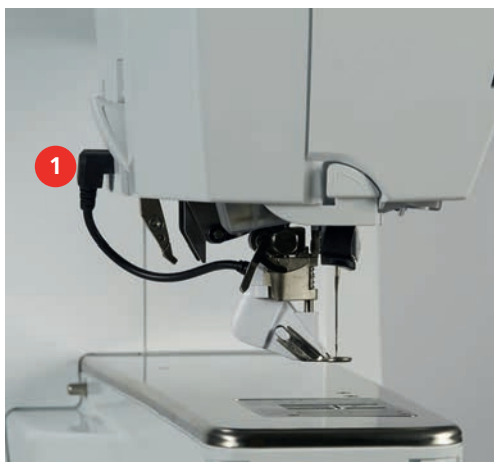

- > Slå på maskinen.
 - BSR-displayen öppnas och BSR-läge 1 är aktiverat.

Byta syfotssula

OBSERVERA

BSR-fotens lins är smutsig

Maskinen känner inte igen BSR-foten.

- > Rengör linsen med en mjuk, lätt fuktad trasa.

Stygnlängden är inställd på 2 mm som standard. Vid små figurer och stippelsöm är rådet att förkorta stygnlängden till 1 – 1,5 mm.

- > Höj nålen.
- > Höj BSR-foten.
- > Slå av maskinen och koppla bort den från elnätet.
- > Avlägsna BSR-foten.
- > Tryck ihop de båda knapparna på BSR-foten.

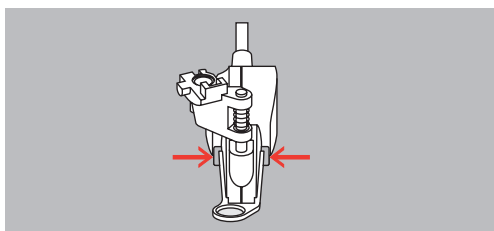

- > Dra syfotssulan nedåt ut ur fästet.
- > Skjut upp en ny syfotssula tills den går i lås.
- > Montera BSR-foten.

11.6 Använda BSR-läget

BSR-funktionen styrs med fotpedalen eller «Start/stopp»-knappen.

Start med fotpedalen: Fotpedalen måste hållas nedtryckt under kviltningen. Maskinen fortsätter i BSR-läge 1 tills fotpedalen släpps upp, även om tyget inte flyttas.

Om kviltningen avbryts i BSR-läge 2 syr maskinen, beroende på nålposition, ytterligare ett stygn och stannar med nålen lyft.

Förutsättning:

- Sybordet är monterat.
- Knäspaken är monterad.

> Sänk mataren.

> Ställ in önskat BSR-läge.



> Tryck på «Start/stopp»-knappen eller trampa på fotpedalen för att sänka syfoten.

> Tryck på «Start/stopp»-knappen igen och håll in den eller trampa på fotpedalen igen och håll den nedtryckt.

- På BSR-syfoten lyser en röd lampa.

> Flytta på tyget för att styra maskinens hastighet i BSR-läget.



> Tryck på «Start/stopp»-knappen igen eller släpp upp fotpedalen för att avbryta BSR-läget.

- BSR-läget avbryts och den röda lampan på syfoten slocknar.



> Tryck på «BSR-läge» för att avaktivera BSR-läget och fortsätta kvilta utan automatisk stygnlängd.

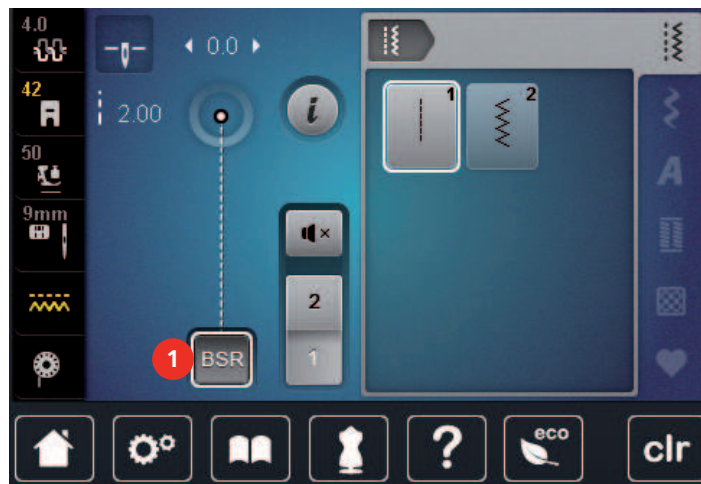

11.7 Fästa

Fäststygn i BSR-läge 1 med «Start/Stop»-knappen

Förutsättning:

- BSR-syfoten är monterad och ansluten till maskinen.
- BSR-displayen är öppen och BSR-läge 1 är aktiverat.

> Sänk mataren.

> Sänk syfoten.



> Tryck 2 gånger på «Nål upp/ner»-knappen.

- Undertråden hämtas upp.

> Stanna över- och undertråden.



> Tryck på «Start/stopp»-knappen.

- BSR-läget startar.

> Sy 5–6 fäststygn.



> Tryck på «Start/stopp»-knappen.

- BSR-läget stannar.

> Skär av tråden.

Sy fäststygn i BSR-läge 2

Förutsättning:

- BSR-syfoten är monterad och ansluten till maskinen.
- BSR-displayen är öppen och BSR-läge 2 är aktiverat.

- > Sänk syfoten.
- > Tryck på «i-Dialog».



- > Tryck på «Fästa».



- > Tryck på «Start/stopp»-knappen eller trampa ner fotpedalen.



När tyget kommer i rörelse sys först några korta stygn, sedan är den inställda stygnlängden aktiv och fästfunktionen stängs automatiskt av.

12 Skötsel och underhåll

12.1 Firmware

Kontrollera din firmware-version

Maskinens firmware- och hardware-versioner visas.



> Tryck på «Setup-programmet».



> Tryck på «Maskininställningar».



> Tryck på «Information».



> Tryck på «Maskininfo».

Kontrollera din firmware-version

Maskinens firmware- och maskinvaruversion och ansluten broderimodul visas.



> Tryck på «Setup-programmet».



> Tryck på «Maskininställningar».



> Tryck på «Information».



> Tryck på «Maskininfo».

Uppdatera maskinens firmware

På www.bernina.com kan du ladda ner maskinens aktuella firmware och en detaljerad steg för steg-beskrivning av hur du uppdaterar den. Som regel sparas användardata och personliga inställningar automatiskt när en firmwareuppdatering görs. Av säkerhetsskäl rekommenderar vi dock att du sparar dessa uppgifter och inställningar på ett BERNINA USB-minne innan du påbörjar firmwareuppdateringen. Om användardata och personliga inställningar skulle gå förlorade under en firmwareuppdatering kan de sparas över på maskinen igen senare.

- > Stick in USB-minnet med den nya firmwareversionen i maskinen.
- > Tryck på «Setup-programmet».





> Tryck på «Maskininställningar».



> Tryck på «Underhåll/uppdatering».



> Tryck på «Uppdatera maskinen».



> Tryck på «Spara data».
– När uppgifterna har sparats visas en grön bock en kort stund.

OBSERVERA

BERNINA USB-minnet (extra tillbehör) avlägsnas för fort

Firmware uppdateras inte och maskinen kan inte användas.

> Avlägsna BERNINA USB-minnet (extra tillbehör) först när uppdateringen är helt avslutad.

Update

> Tryck på «Uppdatera» för att starta uppdateringen av firmware.

Tips: Uppdateringen kan ta flera minuter. Stäng inte av maskinen och dra inte ur USB-minnet under tiden uppdateringen pågår.

– Maskinen gör en omstart. När uppdateringen är slutförd visas ett meddelande.

Återställa säkerhetskopierade filer

Om användardata och personliga inställningar inte skulle finnas kvar efter en uppdatering, kan de hämtas över från USB-minnet till maskinen i efterhand.

> Anslut BERNINA USB-minnet med de säkerhetskopierade filerna i maskinens USB-uttag.

> Tryck på «Setup-programmet».



> Tryck på «Maskininställningar».



> Tryck på «Underhåll/uppdatering».



> Tryck på «Uppdatera maskinen».

OBSERVERA

BERNINA USB-minnet (extra tillbehör) avlägsnas för fort

De säkerhetskopierade filerna återställs inte och maskinen kan inte användas.

> Avlägsna BERNINA USB-minnet (extra tillbehör) först efter att de säkerhetskopierade filerna fullständigt återställts.



> Tryck på «Lägga in data».
– När uppgifterna har förts över visas en grön bock en kort stund.

12.2 Maskin

Rengöra pekskärmen

- > Torka av den avstängda pekskärmen med en mjuk och lätt fuktad mikrofibertrasa.

Rengöra mataren

Du måste med jämna mellanrum ta bort trådrester som har samlats under stygnplåten.

- > Fäll upp nål och syfot.



Elektriskt drivna komponenter

Risk för skada på nål och gripare.

- > Slå av maskinen och koppla bort den från elnätet.

- > Ta bort syfot och nål.
- > Sänk mataren.



- > Ta bort stygnplåten.



Damm och trådrester inuti maskinen

Skador på mekaniska och elektroniska komponenter.

- > Använd pensel eller mjuk trasa.
- > Använd inte tryckluftsspray.

- > Rengör mataren med penseln.

Rengöra griparen



Elektriskt drivna komponenter

Risk för skada på nål och gripare.

- > Slå av maskinen och koppla bort den från elnätet.

- > Öppna spolkapselluckan.
- > Ta ut spolkapseln.

- > Tryck bort spärren åt vänster.



- > Vik ner låsbygeln med det svarta griparbanslocket.
- > Ta ut griparen.

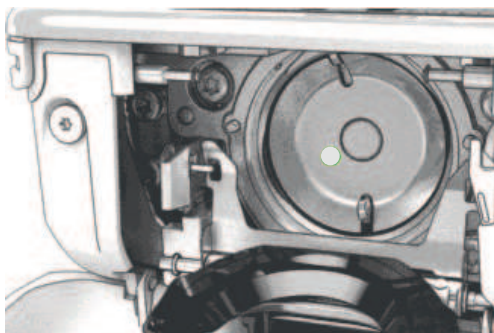

OBSERVERA

Damm och trådrester inuti maskinen

Skador på mekaniska och elektroniska komponenter.

- > Använd pensel eller mjuk trasa.
- > Använd inte tryckluftsspray.
- > Rengör griparbanan med pensel och mjuk trasa. Använd inga spetsiga föremål vid rengöringen.
- > Håll fast griparen med två fingrar på stiftet i mitten.
- > För griparen med nederkanten först snett uppifrån och nedåt bakom griparbanslocket.
- > Placera griparen så att de två kuggarna vid griparpådrivaren passar in i motsvarande öppningar på griparen och så att färgmarkeringen på griparpådrivaren syns i griparens håll.
- > Sätt i griparen.
 - Griparen är magnetisk och dras in i rätt position.
- > Stäng griparbanslocket och låsbygeln så att dom går i lås.
- > För kontroll vrid på handhjulet.
- > Sätt i spolkapseln.

Olja griparen

Genom att smörja griparen går det att undvika störande ljud från griparen och området runt omkring. BERNINA rekommenderar att du smörjer griparen vid följande tillfällen:

- Innan maskinen används för första gången
- När maskinen har stått oanvänd länge
- Vid intensiv användning: dagligen innan du börjar sy
- När meddelandet «Smörj maskinen» visas
- Vid störande ljud från området runt griparen



Elektriskt drivna komponenter

Risk för skada på nål och gripare.

> Slå av maskinen och koppla bort den från elnätet.

> Ta ut spolkapseln.

> Tryck bort spärren åt vänster.

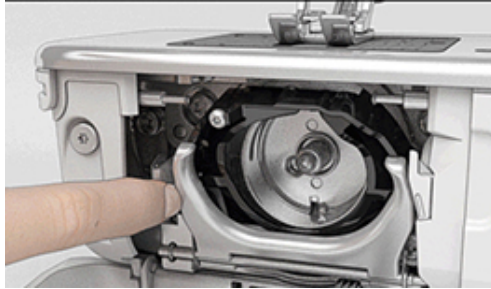

> Vik ner låsbygeln med det svarta griparbanslocket.

> Ta ut griparen.



> Rengör griparbanan med pensel och mjuk trasa. Använd inga spetsiga föremål vid rengöringen.

> Droppa en droppe BERNINA symmaskinsolja under griparbanan.



> Droppa en droppe BERNINA symmaskinsolja i var och en av de båda oljedepårna så att filten blir fuktig och se till att det inte kommer någon olja på den rödmarkerade griparhylsytan.



- > Håll fast griparen med två fingrar på stiftet i mitten.
- > För griparen med nederkanten först snett uppifrån och nedåt bakom griparbanslocket.
- > Placera griparen så att de två kuggarna vid griparpådrivaren passar in i motsvarande öppningar på griparen och så att färgmarkeringen på griparpådrivaren syns i griparens hål.
- > Sätt i griparen.
 - Griparen är magnetisk och dras in i rätt position.
- > Stäng griparbanslocket och låsbygeln så att dom går i lås.
- > För kontroll vrid på handhjulet.
- > Sätt i spolkapseln.
- > Sy eller brodera en provlapp.

Rengöra trådfångare



- > Tryck på «Setup-programmet».



- > Tryck på «Maskininställningar».









- > Tryck på «Underhåll/uppdatering».



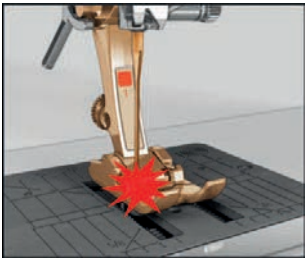

- > Tryck på «Rengör trådfångaren».
- > Rengör trådfångaren enligt anvisningarna på displayen.

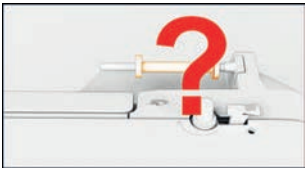
13 Fel och störningar

13.1 Felmeddelanden

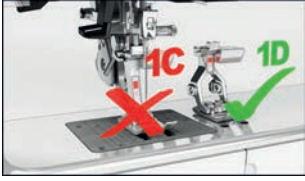
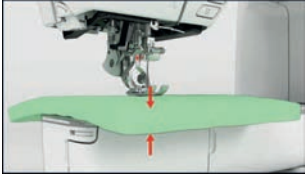
| Fönstermeddelande | Orsak | Lösning |
|---|---|--|
|  | Sömnumret känns inte igen. | > Kontrollera numret och mata in nya siffror. |
|  | Val av denna söm inte möjligt i kombinationsläget. | > Kombinera andra sömmar. |
|  | Mataren är inte nedsänkt. | > Tryck på knappen «Matare upp/ner» för att sänka ner mataren. |
|  | Markerad nål och stygnplåt kan inte användas tillsammans. | > Byt nål. > Byt stygnplåt. |
|  | Nålen är inte i sitt högsta läge. | > Ställ in nålpositionen med handhjulet. |
|  | Övertråden tog slut. | > Trä om tråden. |
| | Övertråden gick av. | > Trä om tråden. |
|  | Huvudmotorn fungerar inte. | > Vrid försiktigt handhjulet medurs tills nålen är i det övre läget. > Ta bort arbetet. Dra inte i tyget eller tråden. > Ta bort stygnplåten. > Ta bort trådrester. > Rengör griparen. > Avlägsna griparen och kontrollera att inga avbrutna nålspetsar fastnat på den magnetiska griparbakdelen. |

| Fönstermeddelande | Orsak | Lösning |
|---|--|---|
|  | Fel syfot för BERNINA övermatningsfunktion. | > Montera en syfot med beteckningen «D». |
|  | För mycket tyg under syfoten. | > Minska tygtjockleken under syfoten. |
| För lite utrymme på BERNINA USB-minnet (extra tillbehör). | Det finns inte tillräckligt mycket lagringsutrymme kvar på BERNINA USB-minnet (extra tillbehör). | > Kontrollera att det är BERNINA USB-minnet (extra tillbehör) som används. > Radera filer på BERNINA USB-minnet (extra tillbehör). |
| Ingen användardata på BERNINA USB-minnet (extra tillbehör). | Det finns ingen användardata som kan återskapas på BERNINA USB-minnet (extra tillbehör). | > Kontrollera att dina personliga filer och inställningar sparats på BERNINA USB-minnet (extra tillbehör). |
| Återskapandet av användardata misslyckades. | Firmwareuppdateringen har slutförts men dina personliga filer har inte återskapats. | > Kontrollera att dina personliga filer och inställningar sparats på BERNINA USB-minnet. > För över de sparade uppgifterna till maskinen. |
| Inget BERNINA USB-minne är isatt. Kontrollera att samma BERNINA USB-minne sitter i under hela tiden som den automatiska uppdateringen äger rum. | BERNINA USB-minne (extra tillbehör) är inte isatt. | > Använd ett BERNINA USB-minne (extra tillbehör) med tillräckligt mycket ledigt utrymme. |
| Uppdateringen av firmware misslyckades. | Den nya firmware-versionen finns på USB-minnet. | > Se till att firmware-uppdateringsens komprimerade zip-fil har packats upp. > Kontrollera att filerna för firmwareuppdateringen ligger direkt på USB-minnet och inte har hamnat i en mapp. > Uppdatera firmware. |

| Fönstermeddelande | Orsak | Lösning |
|--|--|---|
|  | <p>Maskinen behöver rengöras/oljas.</p> | <ul style="list-style-type: none"> > Rengör maskinen. > Olja maskinen. <p>Viktig information när det gäller olja:</p> <ul style="list-style-type: none"> > För mycket olja kan göra att tyg och tråd smutsas ner. > Efter oljning, sy först på ett provtygstycke. |
| <p>Den automatiska trådvaskaren (vid trådfångaren) behöver rengöras.</p> | <p>Trådfångaren behöver rengöras. Meddelandet visas varje gång maskinen startas efter att 1000 avskärningscykler uppnåtts.</p> | <ul style="list-style-type: none"> > Tryck på «Bekräfta». <ul style="list-style-type: none"> – Maskinen aktiverar funktionen "Rengör trådfångare". > Rengör trådfångaren enligt anvisningarna på displayen. <ul style="list-style-type: none"> – Räknenaren för avskärningscykler återställs. |
| <p>Det är dags för den regelbundna servicen. Ta kontakt med din BERNINA-återförsäljare för en tid.</p> | <p>Maskinen måste underhållas. Meddelandet visas efter det att man nått fram till det programmerade serviceintervallet.</p> <p>Viktig information: Genom att utföra rengörings- och servicearbeten inom fastställda intervall säkerställs maskinens funktion och långa livslängd. Om rengörings- och servicearbeten inte utförs kan maskinens livslängd förkortas och garantianspråken inskränkas. Kostnaden för servicearbeten är nationellt fastlagda. Din BERNINA-återförsäljare eller ditt servicekontor ger gärna fler upplysningar kring detta.</p> | <ul style="list-style-type: none"> > Kontakta en BERNINA-återförsäljare. > Tryck på «ESC»-fältet för att radera indikeringen tillfälligt. <p>När meddelandet raderats för tredje gången visas meddelandet först när man nått fram till nästa serviceintervall.</p> |

| Fönstermeddelande | Orsak | Lösning |
|---|---|--|
|  | Kalibreringen av Knapphålsfot med slåde #3A misslyckades. | <ul style="list-style-type: none"> > Kontrollera att syfoten inte kärvar. Ta vid behov bort ludd, damm och tygrester. > Rengör reflektorn med en mjuk, lätt fuktad mikrofiberduk. > Kontrollera att reflektorn sitter som den ska. Rätta vid behov till reflektorn eller byt syfot. > Kontrollera om plasten på undersidan av syfoten är sliten. Byt syfoten vid behov. > Rengör mataren. > Får du felet igen, kontakta en BERNINA-återförsäljare. |

13.2 Åtgärda fel

| Fel | Orsak | Lösning |
|----------------------------|------------------------------|--|
| Ojämn stygnbildning | Övertråden är för spänd/lös. | <ul style="list-style-type: none"> > Ställ in övertrådsspänningen. > Kontrollera hur tråden rullas av från trådrollen. |
| | Nålen är trubbig eller böjd. | > Byt nål och kontrollera att du använder en ny BERNINA kvalitetsnål. |
| | Nål med låg kvalitet. | > Använd en ny BERNINA kvalitetsnål. |
| | Tråd med låg kvalitet. | > Använd kvalitetstråd. |
| | Fel nål-tråd-kombination. | > Matcha nålen med trådens grovlek. |
| | Tråden är felträdd. | > Trä om tråden. |
| | Tyget har förskjutits. | > Styr tyget jämnt och regelbundet. |
| Ojämn stygnbildning | Fel spolkapsel används. | > Använd spolkapsel med triangel som ingår i leveransen. |
| Felstygn | Fel nål. | > Använd nål från nålsystemet 130/705H. |
| | Nålen är trubbig eller böjd. | > Byt nål. |
| | Nål med låg kvalitet. | > Använd en ny BERNINA kvalitetsnål. |
| | Nålen är fel monterad. | > Sätt i nålen med den platta sidan bakåt och skjut upp den i nålhållaren tills det säger stopp och skruva fast. |
| | Fel nålspets. | > Anpassa nålspetsen efter syprojektets textilstruktur. |



| Fel | Orsak | Lösning |
|--------------------------------|---|---|
| Sömfel | Det finns trådrester mellan trådspänningsbrickorna. | > Dra en dubbelvikt tunn tygbit (utan ytterkant) flera gånger genom trådspänningsbrickorna. |
| | Tråden är felträdd. | > Trä om tråden. |
| | Det sitter fast trådrester under spolkapselns fjäder. | > Ta försiktigt bort trådrester från under fjädern. |
| Övertråden gick av | Fel nål-tråd-kombination. | > Matcha nålen med trådens grovlek. |
| | Övertråden är för spänd. | > Minska övertrådsspänningen. |
| | Tråden är felträdd. | > Trä om tråden. |
| | Tråd med låg kvalitet. | > Använd kvalitetstråd. |
| | Nålöppningen i stygnplåten eller griparspetsen är skadad. | > Kontakta en BERNINA-återförsäljare för att reparera skadorna. > Byt stygnplåt. |
| | Tråden är fastklämd i övertrådsguiden. | > Ta bort skruven (1) ur luckan med hjälp av den vinklade torxskruvmejseln. > Dra luckan försiktigt underifrån framåt. > Ta bort luckan genom att vinkla den lätt uppåt. > Ta bort trådrester. > Montera luckan igen och skruva tillbaka skruven. |
| Undertråden gick av | Spolkapseln är skadad. | > Byt ut spolkapseln. |
| | Nålöppningen i stygnplåten är skadad. | > Kontakta en BERNINA-återförsäljare för att reparera skadorna. > Byt stygnplåt. |
| | Nålen är trubbig eller böjd. | > Byt nål. |
| Nålbrott | Nålen är fel monterad. | > Sätt i nålen med den platta sidan bakåt och skjut upp den i nålhållaren tills det säger stopp och skruva fast. |
| | Tyget har förskjutits. | > Styr tyget jämnt och regelbundet. |
| | Tjockt tyg har förskjutits. | > Använd en syfot som passar till tjockt tyg, t.ex. Jeansfot #8. > Använd nivåplatta för att utjämna där flera tyglager sys ihop. |
| | Tråd med knutar. | > Använd kvalitetstråd. |
| Displayen reagerar inte | Kalibreringsdata är fel. | > Kalibrera om displayen. (se sida 51) |
| | eco-läget är aktiverat. | > Tryck på «eco-läge». |



| Fel | Orsak | Lösning |
|--|--|---|
| Stygnbredden är inte justerbar | Markerad nål och stygnplåt kan inte användas tillsammans. | <ul style="list-style-type: none"> > Byt nål. > Byt stygnplåt. |
| | «Visa syfot/Välja syfot» gör att det inte går att ställa in stygnbredden. | <ul style="list-style-type: none"> > Välj ut monterad syfot. (se sida 33) |
| Syhastigheten är för låg | Olämplig rumstemperatur. | <ul style="list-style-type: none"> > Ställ maskinen i ett rumstempererat rum i en timme innan du börjar sy. |
| | Inställningar i setup-programmet. | <ul style="list-style-type: none"> > Ställ in hastigheten i setup-programmet. > Ställ in hastighetsregleraren. |
| Maskinen startar inte | Olämplig rumstemperatur. | <ul style="list-style-type: none"> > Ställ maskinen i ett rumstempererat rum i en timme innan du börjar sy. > Anslut maskinen och slå på den. |
| | Maskinen är sönder. | <ul style="list-style-type: none"> > Kontakta en BERNINA-återförsäljare. |
| Lampan i knappen "Start-/Stopp" lyser inte | Lampan är sönder. | <ul style="list-style-type: none"> > Kontakta en BERNINA-återförsäljare. |
| Sybelysningen och lampan på friarmen lyser inte | Inställningar i setup-programmet. | <ul style="list-style-type: none"> > Slå på i setup-programmet. |
| | Lampan är sönder. | <ul style="list-style-type: none"> > Kontakta en BERNINA-återförsäljare. |
| Övertrådsövervakningen reagerar inte | Inställningar i setup-programmet. | <ul style="list-style-type: none"> > Slå på i setup-programmet. |
| | Övertrådsindikatorn är sönder. | <ul style="list-style-type: none"> > Kontakta en BERNINA-återförsäljare. |
| Fel vid uppdatering av firmware | USB-minnet känns inte igen. | <ul style="list-style-type: none"> > Använd ett BERNINA USB-minne. |
| | Uppdateringsprocessen är blockerad och timglasets på displayen står still. | <ul style="list-style-type: none"> > Ta ur USB-minnet. > Slå av maskinen. > Slå på maskinen. > Följ anvisningarna på displayen. |
| | Det går inte att hitta filerna för uppdatering av firmware. | <ul style="list-style-type: none"> > Packa upp komprimerade ZIP-filer. > Placera filerna för firmwareuppdateringen direkt på USB-minnet och inte i en mapp. |
| Stolpar och/eller träns sys inte igenom ordentligt trots upprepade försök | Knapphålsfot med släde #3A är inte kalibrerad efter maskinen. | <ul style="list-style-type: none"> > Kalibrera Knapphålsfot med släde #3A. (se sida 52) |

14 Förvaring och avfallshantering

14.1 Förvara maskinen

Det rekommenderas att du förvarar maskinen i originalförpackningen. Förvaras maskinen i ett kallt rum så ställ den minst en timme i rumstemperatur före användning.

- > Slå av maskinen och koppla bort den från elnätet.
- > Använd inte maskinen utomhus.
- > Skydda maskinen från väder och vind.

14.2 Kasta maskinen

- > Rengör maskinen.
- > Sortera maskindelarna efter material och kasta enligt lokalt gällande föreskrifter.

15 Tekniska data

| Beteckning | Värde | Enhet |
|--|---|-----------------|
| Maximal materialtjocklek | 12,5 (0,49) | mm (tum) |
| Syljus | 30 | LED |
| Maximal hastighet | 1000 | Stygn per minut |
| Mått utan trådrullehållare (B × H × D) | 522 × 358 × 214 (20,55 × 14,09 × 8,43) | mm (tum) |
| Vikt | 14 (30,86) | kg (lb) |
| Energiförbrukning | 140 | W |
| Ingångsspänning | 100 – 240 | V |
| Skyddsklass (elektroteknik) | II | |

16 Översikt sömmar

16.1 Översikt sömmar

Nyttosömmar

| | | | | | | | | | | | | | |
|--------|--------|--------|--------|--------|--------|--------|--------|--------|--------|--------|--------|--------|--------|
| 1 | 2 | 3 | 4 | 5 | 6 | 7 | 8 | 9 | 10 | 11 | 12 | 13 | 14 |
| 15 | 16 | 17 | 18 | 19 | 20 | 22 | 23 | 24 | 25 | 26 | 29 | 30 | 32 |
| 33 | | | | | | | | | | | | | |

Knapphål

| | | | | | | | | | | | |
|--------|--------|--------|--------|--------|--------|--------|--------|--------|--------|--------|--------|
| 51 | 52 | 53 | 54 | 56 | 57 | 59 | 60 | 61 | 62 | 63 | 69 |
|--------|--------|--------|--------|--------|--------|--------|--------|--------|--------|--------|--------|

Dekorsömmar

Natur

| | | | | | | | | | | | | | |
|---------|---------|---------|---------|---------|---------|---------|---------|---------|---------|---------|---------|---------|---------|
| 101 | 102 | 103 | 104 | 107 | 108 | 110 | 111 | 112 | 113 | 114 | 115 | 117 | 119 |
| 120 | 121 | 122 | 123 | 124 | 125 | 128 | 129 | 134 | 136 | 137 | 143 | 146 | 147 |
| 152 | | | | | | | | | | | | | |

Korsstyg

| | | | | | | | | | | | | | |
|---------|---------|---------|---------|---------|---------|---------|---------|---------|---------|---------|---------|---------|---------|
| 301 | 302 | 303 | 304 | 305 | 306 | 307 | 308 | 309 | 311 | 314 | 323 | 324 | 325 |
| 326 | 371 | 372 | 373 | 374 | 375 | 376 | | | | | | | |

Satinsömmar

| | | | | | | | | | | | | | |
|-----|-----|-----|-----|-----|-----|-----|-----|-----|-----|-----|-----|-----|-----|
| 401 | 402 | 405 | 406 | 407 | 408 | 412 | 413 | 414 | 415 | 416 | 417 | 419 | 422 |
| 424 | 425 | 426 | 428 | 429 | 430 | 431 | 437 | 439 | 450 | 457 | 461 | 464 | 471 |
| 473 | | | | | | | | | | | | | |

Ornamentsömmar

| | | | | | | | | | | | | | |
|-----|-----|-----|-----|-----|-----|-----|-----|-----|-----|-----|-----|-----|-----|
| 601 | 602 | 603 | 604 | 605 | 606 | 607 | 610 | 611 | 612 | 613 | 614 | 615 | 616 |
| 627 | 630 | 631 | 633 | 635 | 639 | 640 | 641 | 642 | 643 | 644 | 645 | 648 | 649 |
| 651 | 653 | 655 | 656 | 661 | 676 | 677 | 684 | 685 | | | | | |





















Vitbroderi

| | | | | | | | | | | | | | |
|-----|-----|-----|-----|-----|-----|-----|-----|-----|-----|-----|-----|-----|-----|
| 701 | 702 | 705 | 706 | 708 | 709 | 710 | 711 | 712 | 713 | 714 | 717 | 719 | 720 |
| 721 | 722 | 723 | 724 | 725 | 726 | 728 | 730 | 731 | 732 | 738 | 740 | 741 | 742 |
| 743 | 746 | 747 | 748 | 749 | 750 | 751 | 772 | 775 | 777 | 779 | | | |

Barnsömmar

| | | | | | | | | | | | | | |
|-----|-----|-----|-----|-----|-----|-----|-----|-----|-----|-----|-----|-----|-----|
| 903 | 904 | 906 | 907 | 908 | 911 | 913 | 914 | 916 | 919 | 920 | 921 | 925 | 929 |
| 930 | 934 | 935 | 938 | 939 | 940 | 942 | 947 | | | | | | |

Kvilt sömmar

| | | | | | | | | | | | | | |
|---|---|---|---|---|---|---|---|---|---|---|---|--|--|
| 1324  | 1325  | 1327  | 1328  | 1329  | 1330  | 1331  | 1332  | 1333  | 1334  | 1336  | 1339  | 1346 $\frac{6}{\text{inch}}$ $\frac{2.4}{\text{cm}}$ | 1347 $\frac{6}{\text{inch}}$ $\frac{3.2}{\text{cm}}$ |
| 1348 $\frac{10}{\text{inch}}$ $\frac{4}{\text{cm}}$ | 1352  | 1353  | 1354  | 1355  | 1356  | 1357  | 1358  | 1359  | 1396  | | | | |

Index

Symboler

| | |
|---------------|----|
| fotpedal | |
| Ansluta | 28 |

A

| | |
|-----------------------------------|----|
| Alfabet | 92 |
| Ange återförsäljaruppgifter | 53 |
| Anpassa värden | 22 |
| Använda eco-läge | 54 |
| Använda spolbricka..... | 31 |
| Använda spolnät..... | 32 |

B

| | |
|------------------------------------|----|
| Barnspärr | 54 |
| BERNINA övermatningsfunktion | 56 |
| Byta nål | 34 |
| Byta stygnplåt | 37 |
| Byta syfot..... | 33 |

D

| | |
|-------------------|----|
| Dekorsömmar | 86 |
|-------------------|----|

E

| | |
|-----------------|----|
| Elkabel..... | 28 |
| USA/Kanada..... | 28 |

F

| | |
|-------------------------------|-----|
| Felmeddelanden | 121 |
| Firmware | |
| Anpassa värden..... | 22 |
| Navigation | 21 |
| Slå på/av funktion | 22 |
| Förhållandet nål & tråd | 26 |
| Förvara maskinen..... | 127 |

G

| | |
|-----------------------|-----|
| Göra ett syprov | 100 |
|-----------------------|-----|

I

| | |
|-------------------|----|
| Iläggstråd..... | 98 |
| Introduktion..... | 10 |

J

| | |
|----------------------------------|----|
| Justera övertrådsspänningen..... | 45 |
|----------------------------------|----|

K

| | |
|---|-----|
| Kalibrera displayen..... | 51 |
| Kalibrera knapphålsfot med släde #3A..... | 52 |
| Knapphål..... | 95 |
| Kombiläge | 61 |
| Kontrollera firmwareversionen | 115 |
| Kviltning | 107 |

M

| | |
|-------------------------|----|
| Miljöskydd | 8 |
| Montera knäspaken | 29 |

N

| | |
|---------------------|----|
| Navigation | 21 |
| Nyttosömmar..... | 71 |
| Nål, tråd, tyg..... | 23 |

O

| | |
|----------------------------|-----|
| Olja griparen..... | 118 |
| Omhändertata maskinen..... | 127 |

R

| | |
|-----------------------------|-----|
| Reglera syhastigheten | 57 |
| Rengöra griparen | 117 |
| Rengöra mataren | 117 |

S

| | |
|--|----|
| Slå på/av funktion..... | 22 |
| Spara serviceinformation..... | 53 |
| Spara sömkombination | 62 |
| Sparläge | 54 |
| Stråveck..... | 88 |
| Ställ nålen uppåt/nedåt | 30 |
| Ställa in displayljusstyrka | 50 |
| Ställa in fäststygnen | 45 |
| Ställa in ljudsignaler | 49 |
| Ställa in nålstopp uppe/nere (permanent) | 36 |
| Ställa in sybelysning | 50 |
| Ställa in syfotens position med knäspaken..... | 33 |
| Ställa in syfotstryck | 34 |



BERNINA rekommendera tråd från *Mettler*[®]

BERNINA International AG | CH-8266 Steckborn Switzerland | www.bernina.com | © Copyright by BERNINA International AG

0360445.20A.06
2021-06 SV

made to create **BERNINA**