

KAFFE

BERNINA 770 QE PLUS  
KAFFE EDITION



made to create **BERNINA**



## Kära BERNINA-kund



Hjärtliga gratulationer! Du har valt BERNINA, och därmed en produkt, som i många år framåt kommer att ge dig stor glädje. I mer än 100 år har vårt familjeföretag lagt stort värde på nöjda kunder. Det är min personliga önskan att erbjuda dig inte bara schweizisk utveckling och precision utan en framtidsorienterad sömnadsteknologi och en omfattande kundservice.

BERNINAs 7-serie består av ett flertal toppmoderna modeller vars utveckling inte bara präglats av högsta möjliga anspråk på teknik och användbarhet utan även på produktdesign. I slutändan säljer vi våra produkter till kreativa människor som dig, som inte bara uppskattar hög kvalitet utan även form och design.

Njut av den kreativa processen att sy, brodera och kvilta med din nya BERNINA 770 QE PLUS och informera dig om det stora antal tillbehör som finns på [www.bernina.com](http://www.bernina.com). På vår hemsida hittar du dessutom en mängd inspirerande syinstruktioner fritt tillgängliga för nedladdning.

Mer information om våra tjänster och serviceerbjudanden kan du få hos våra utbildade BERNINA-återförsäljare.

Jag önskar dig mycket glädje och kreativa timmar med din nya BERNINA!

H.P. Ueltschi

Innehavare

BERNINA International AG

CH-8266 Steckborn



# Innehållsförteckning

<b>VIKTIGA SÄKERHETSFÖRESKRIFTER .....</b>	<b>7</b>	2.5	Trådullehållare .....	33	
<b>Viktig information .....</b>	<b>10</b>		Uppfällbar trådullehållare .....	33	
<b>1 My BERNINA .....</b>	<b>12</b>		Liggande trådullehållare .....	33	
1.1	Introduktion .....	12	2.6	Friarm .....	34
1.2	BERNINA kvalitetskontroll .....	12	2.7	Matare .....	34
1.3	Välkommen in i BERNINAs värld .....	12		Ställa in mataren .....	34
1.4	Översikt maskin .....	14	2.8	Sybord .....	34
	Översikt styrelement fram .....	14		Använda sybord .....	34
	Översikt fram .....	15	2.9	Syfot .....	35
	Översikt sida .....	16		Ställa in syfotens position med knäspaken .....	35
	Översikt bak .....	17		Ställa in syfotsposition med «Syfot upp/ner»-knappen ..	35
1.5	Tillbehör som ingår .....	18		Byta syfot .....	35
	Översikt över tillbehör till maskinen .....	18		Välja syfot i användargränssnittet .....	36
	Översikt syfötter .....	20		Justera syfotstrycket .....	37
	Tillbehörsskåp .....	21	2.10	Nål och stygnplåt .....	37
1.6	Översikt skärm .....	22		Byta nål .....	37
	Översikt funktioner/meddelanden .....	22		Välja nål på pekskärmen .....	38
	Översikt systeminställningar .....	22		Välja nåltyp och nålgrovlek .....	38
	Översikt symeny .....	23		Ställa in Nålstopp upp/ner .....	38
	Mjukvaruanvändning .....	23		Ändra nålpositionen .....	38
1.7	Nål, tråd, tyg .....	25		Ställa in Nålstopp upp/ner (permanent) .....	39
	Nålöversikt .....	25		Byta stygnplåt .....	39
	Exempel för nålbeteckningar .....	27		Välja stygnplåt på pekskärmen .....	40
	Trådval .....	27	2.11	Trädning .....	40
	Förhållandet nål & tråd .....	28		Trä övertråden .....	40
<b>2 Syförberedelser .....</b>	<b>29</b>			Trä tvillingnål .....	43
2.1	Innan maskinen används för första gången .....	29		Trä trillingnål .....	44
2.2	Tillbehörsskåp .....	29		Spola undertråd .....	44
	Ställa upp tillbehörsskåpet .....	29		Trä undertråd .....	45
	Förvara tillbehör .....	29		Visa undertrådmängd .....	47
2.3	Anslutning och påslagning .....	30	<b>3 Setup-program .....</b>	<b>48</b>	
	Ansluta fotpedalen .....	30	3.1	Syinställningar .....	48
	Ansluta maskinen .....	30		Justera övertrådsspänningen .....	48
	Montera knäspaken .....	31		Ställa in den maximala syhastigheten .....	48
	Sätta fast pekpenan .....	31		Aktivera fäststygn .....	48
	Slå på maskinen .....	32		Programmera syfotens svävarläge .....	48
2.4	Fotpedal .....	32		Programmera «Mönsterslut»-knappen .....	49
	Justera hastigheten med fotpedalen .....	32		Programmera knappen «Trådavskärare» .....	50
	Aktivera/avaktivera extrafunktion .....	32		Ställa in syfotens position vid Nålstopp ner .....	50
				Programmera knappen «Bakåtsöm» .....	51
				Programmera knappen «Fästa» .....	51
				Programmera fotpedalen .....	52





6.6	Sy förstärkt raksöm .....	87	9.8	Ange längden på knapphållet med knappålsfot med släde #3A .....	113
6.7	Sy förstärkt sicksack .....	87	9.9	Ange längden på knapphållet med knappålsfot #3C .....	113
6.8	Stoppa manuellt .....	88	9.10	Sy knapphål automatiskt .....	114
6.9	Stoppa automatiskt .....	90	9.11	Programmera heirloom-knapphål .....	115
6.10	Stoppa förstärkt automatiskt .....	90	9.12	Sy manuellt 7-steps-knapphål med knappålsfot #3C .....	115
6.11	Överkasta tygkanter .....	91	9.13	Sy manuellt 5-steps-knapphål med knappålsfot #3C .....	116
6.12	Sy dubbel overlock .....	92	9.14	Öppna knapphållet med en sprättare .....	117
6.13	Sy en smal kantstickning .....	92	9.15	Öppna knapphållet med en knappålsstans (extra tillbehör) .....	117
6.14	Sy en bred kantstickning .....	92	9.16	Sy fast knapp .....	117
6.15	Kantsticka med kantlinjal .....	93	9.17	Sy öljett .....	118
6.16	Sy fällkanter .....	93	<b>10 Kviltning .....</b>	<b>119</b>	
6.17	Sy blindstygn .....	94	10.1	Översikt kviltsömmar .....	119
6.18	Sy synlig fäll .....	95	10.2	Fästningsprogram i kviltning .....	120
6.19	Sy platta omlottsömmar .....	96	10.3	Sy handkviltsöm .....	120
6.20	Sy träckelsöm .....	96	10.4	Frihandskviltning .....	121
<b>7 Dekorsömmar .....</b>	<b>97</b>	<b>11 BERNINA stygnregulator (BSR) .....</b>	<b>122</b>		
7.1	Översikt dekorsömmar .....	97	11.1	BSR-läge 1 .....	122
7.2	Dekorera med undertråd .....	98	11.2	BSR-läge 2 .....	122
7.3	Justera stygntätheten .....	99	11.3	BSR-läge 3 .....	122
7.4	Sy korsstygn .....	99	11.4	BSR-funktion med raksöm nr 1 .....	122
7.5	Biesen .....	100	11.5	BSR-funktion med sick-sack nr 2 .....	122
	Biesen .....	100	11.6	Syföberedelser för kviltning .....	122
	Översikt över stråvecksfötter .....	100		Montera BSR-foten .....	122
	Dra in iläggstråden .....	101		Byta syfotssula .....	123
	Sy biesen .....	102	11.7	Använda BSR-läget .....	123
<b>8 Alfabet .....</b>	<b>103</b>	11.8	Fästa .....	124	
8.1	Översikt alfabet .....	103		Fäststygn i BSR-läge 1 med «Start/Stop»-knappen .....	124
8.2	Skapa textrad .....	104		Sy fäststygn i BSR-läge 2 .....	124
8.3	Ändra skriftstorlek .....	105	11.9	Använda KickStart-funktionen .....	125
<b>9 Knapphål .....</b>	<b>106</b>	<b>12 My BERNINA broderi .....</b>	<b>126</b>		
9.1	Översikt knapphål .....	106	12.1	Översikt broderimodul .....	126
9.2	Använda utjämningsplatta .....	108	12.2	Tillbehör som ingår i broderimodulen .....	126
9.3	Matarhjälp .....	108		Översikt tillbehör till broderimodulen .....	126
9.4	Markera knapphål .....	109	12.3	Översikt skärm .....	128
9.5	Iläggstråd .....	110		Översikt funktioner/meddelanden .....	128
	Använda iläggstråd med knappålsfot med släde #3A .....	110			
	Använda iläggstråd med knappålsfot #3C .....	111			
9.6	Göra ett syprov .....	112			
9.7	Ställa in bredden på knappålsöppning .....	112			

Översikt systeminställningar .....	128	<b>14 Setup-program .....</b>	<b>144</b>
Översikt broderimeny .....	129	14.1 Förändra inställningar broderi i Setup-programmet ..	144
<b>12.4 Viktig information om broderi .....</b>	<b>129</b>	<b>15 Kreativt broderi .....</b>	<b>145</b>
Övertråd .....	129	15.1 Översikt broderi .....	145
Undertråd .....	129	15.2 Välja och byta broderimotiv .....	145
Välja broderimotiv .....	130	15.3 Kontrollera tidsåtgång och motivstorlek .....	145
Val av filformat för broderimotiv .....	130	15.4 Reglera syhastigheten .....	145
Broderiprov .....	130	15.5 Redigera broderimotiv .....	146
Motivets storlek .....	130	Översikt redigera broderimotiv .....	146
Brodera motiv från en tredje part .....	130	Förstora motivbilden .....	146
Underlagssöm .....	131	Förminska motivbilden .....	146
Satin- eller plattsöm .....	131	Förflytta motivbilden .....	147
Plattsöm .....	131	Förflytta motiv i förstord bild .....	147
Hoppstygn .....	132	Förflytta motiv .....	147
<b>13 Broderiförberedelser .....</b>	<b>133</b>	Vrida motiv .....	148
13.1 Ansluta broderimodulen .....	133	Ändra motivstorlek proportionellt .....	148
13.2 Förbereda maskinen .....	134	Ändra motivstorlek oproportionellt .....	148
Sänka mataren .....	134	Spegelvända motiv .....	149
Välja broderimotiv .....	134	Böja text .....	149
13.3 Broderifot .....	134	Ändra sömtyp .....	150
Montera broderifot .....	134	Ändra stygntätheten .....	150
Välja broderifot på pekskärmen .....	135	Kontrollera motivstorlek och -placering .....	150
13.4 Nål och stygnplåt .....	135	Radera motiv .....	151
Montera broderinålen .....	135	Ändra ordningsföljd i motivkombinationen .....	151
Välj broderinål på pekskärmen .....	136	Gruppera motiv .....	151
Välja nåltyp och nålgrovlek .....	136	15.6 Exakt placering .....	153
Montera stygnplåt .....	137	Placering av skärningspunkter .....	153
Välja stygnplåt på pekskärmen .....	138	Fri punktplacering .....	154
Hämta upp undertråden .....	138	15.7 Kombinera broderimotiv .....	155
13.5 Broderiramar .....	138	Kombinera broderimotiv .....	155
Översikt broderiramar .....	138	Radera enstaka motiv .....	155
Välja broderiram .....	138	Fördubbla motiv .....	155
Avrivbart mellanlägg .....	139	Kopiera kombination .....	156
Klippbart mellanlägg .....	139	15.8 Skapa textrad .....	157
Använda limspray .....	139	Översikt alfabet att brodera .....	157
Använda stärkelsespray .....	139	Skapa ord och meningar .....	157
Använda mellanlägg med klisteryta .....	139	Redigera ord och meningar .....	158
Använda självhäftande mellanlägg .....	139	15.9 Ändra motivfärger .....	159
Använda vattenlösligt mellanlägg .....	140	Översikt ändra färger .....	159
Förbereda broderiram .....	140	Ändra färger .....	159
Montera broderiramen .....	141	Ändra trådmärke .....	160
Översikt broderifunktioner .....	142	15.10 Brodera motiv .....	160
Centrera broderiramen .....	142	Översikt broderimeny .....	160
Flytta broderiramen bakåt .....	142	Lägga till tråckelstygn .....	160
Flytta broderimodulen för syläge .....	142	Förflytta broderiram .....	161
Rutnät på/av .....	143	Följa broderiförloppet .....	161
Välja broderimotivets mitt .....	143		
Omplacering av broderiram .....	143		

Skära av hoppstygn .....	161	Knapphål .....	184
Minska antalet färgbyten .....	161	Dekorsömmar .....	184
Enfärgat/Mångfärgat .....	162	Kviltlösömmar .....	187
Färgindikator .....	162	21.2 Översikt broderimotiv .....	188
15.11 Friarmsbroderi .....	162	Redigera broderimotiv .....	188
15.12 Hantera broderimotiv .....	163	Kviltmotiv .....	189
Översikt hantera broderimotiv .....	163	Kviltning i ram .....	195
Spara broderimotiv i maskinen .....	163	Projekt .....	197
Spara broderimotivet på BERNINA USB-minne .....	163	Barn .....	198
Skriva över broderimotiv i maskinen .....	164	Djur .....	201
Skriva över broderimotiv på BERNINA USB-minne .....	164	Ramar .....	202
Importera sömmar .....	164	Hobby och sport .....	204
Hämta ett broderimotiv ur eget minne .....	165	Utsmyckning .....	205
Hämta broderimotiv från BERNINA USB-minnet .....	165	Bårder och spetsar .....	208
Radera broderimotiv ur eget minne .....	165	Årstider .....	211
Radera broderimotiv från BERNINA USB-minnet .....	166	Blommor .....	214
<b>16 Broderi .....</b>	<b>167</b>	DesignWorks .....	216
16.1 Brodera med «Start/Stopp»-knappen .....	167	Kaffe Fassett .....	219
16.2 Öka broderihastigheten .....	167	<b>Index .....</b>	<b>227</b>
16.3 Justera övertrådsspänningen .....	167		
16.4 Brodera med fotpedalen .....	168		
<b>17 Skötsel och underhåll .....</b>	<b>169</b>		
17.1 Firmware .....	169		
Kontrollera din firmware-version .....	169		
Uppdatera maskinens firmware .....	169		
Återställa säkerhetskopierade filer .....	170		
17.2 Maskin .....	170		
Rengöra pekskärmen .....	170		
Rengöra mataren .....	170		
Rengöra griparen .....	171		
Olja griparen .....	172		
Rengöra trådfångare .....	174		
<b>18 Fel och störningar .....</b>	<b>175</b>		
18.1 Felmeddelanden .....	175		
18.2 Åtgärda fel .....	179		
<b>19 Förvaring och avfallshantering .....</b>	<b>182</b>		
19.1 Förvara maskinen .....	182		
19.2 Kasta maskinen .....	182		
<b>20 Tekniska data .....</b>	<b>183</b>		
<b>21 Översikt sömmar .....</b>	<b>184</b>		
21.1 Översikt sömmar .....	184		
Nyttosömmar .....	184		



# VIKTIGA SÄKERHETSFÖRESKRIFTER

Observera följande grundläggande säkerhetsföreskrifter vid användning av din maskin. Läs noggrant igenom instruktionsboken till denna maskin innan den tas i bruk.

## FARA

För att förhindra elstötar måste nedanstående anvisningar följas.

- Lämna aldrig maskinen utan uppsikt när den är ansluten till elnätet.
- Stäng av maskinen och dra ut strömkabeln ur eluttaget så fort du är klar med arbetet och innan du rengör den.

För att förhindra skador måste nedanstående anvisningar följas.

- Titta inte direkt in i LED-lampan genom ett optiskt hjälpmedel (t.ex. ett förstoringsglas).
- Om LED-lampan är skadad eller trasig, kontakta närmaste BERNINA-återförsäljare för att kontrollera eller byta ut den.
- Stäng av maskinen innan du gör något i närheten av nålen.
- Stäng alla luckor innan du startar maskinen.

## VARNING

För att förhindra brännskador, brand, elstötar eller personsador måste nedanstående anvisningar följas.

### Allmänt

- Maskinen får endast användas till sådant som beskrivs i denna instruktionsbok.

### Arbetsplatsen

- Använd inte maskinen utomhus.
- Använd endast maskinen i torra utrymmen.
- Använd inte maskinen i fuktiga miljöer.
- Använd inte maskinen i utrymmen där det finns produkter som innehåller drivgas (sprayer).
- Använd inte maskinen i utrymmen där syrgas hanteras.

### Tekniskt skick

- Använd aldrig maskinen om den är fuktig.
- Använd inte maskinen om den inte fungerar ordentligt.

- Använd inte maskinen om en kabel eller kontakt är skadad.
- Använd inte maskinen om den har fallit i golvet, blivit skadad eller fallit i vatten.
- Om maskinen är skadad eller inte fungerar ordentligt, lämna in maskinen på kontroll eller reparation hos närmaste BERNINA-återförsäljare.
- Håll alla ventilationshål på maskinen och fotpedalen fria från ludd, damm och tygrester.
- Använd inte maskinen om ventilationshålen är igensatta.

#### **Tillbehör och förbrukningsmaterial**

- Använd endast tillbehör som rekommenderas av tillverkaren.
- Använd alltid en originalstygnplåt från BERNINA.  
En felaktig stygnplåt kan göra att nålen går av.
- Använd endast raka nålar av god kvalitet.  
Om nålen är böjd eller skadad finns det risk för att den går av.
- Maskinen är dubbelisolerad (med undantag av USA, Kanada och Japan).  
Använd endast originalreservdelar. Följ anvisningen för underhåll av dubbelisolerade produkter.
- Använd endast olja som rekommenderas av BERNINA för att smörja maskinen.

#### **Skyddsanordningar**

- När maskinen används måste all skyddsutrustning sitta på plats och alla luckor vara stängda.

#### **Korrekt användning**

- Maskinen får användas, rengöras och underhållas av barn under åtta år, personer med nedsatt fysisk, sensorisk och intellektuell förmåga, samt personer som saknar kunskaper och erfarenhet.
- Dessa personer måste hållas under uppsikt när de arbetar vid maskinen eller lära sig hur man handskas med maskinen på ett säkert sätt och vilka risker som finns vid användningen.
- Barn får inte leka med maskinen.
- Var extra försiktig om maskinen används av barn eller i närheten av barn.
- Använd endast den medföljande elkabeln till maskinen.
- Elkabeln för USA och Kanada (NEMA-kontakt 1-15) får bara användas för nätspänningar upp till max. 150 V mot jord.
- Använd endast den medföljande fotpedalen av typen LV-1.
- Stoppa inte in föremål i maskinens öppningar.
- Ställ aldrig föremål på fotpedalen.

- Mata alltid tyget långsamt och försiktigt när du syr.  
Om du drar i eller pressar fram tyget kan nålen gå av.
- Håll fingrarna borta från alla rörliga delar.
- Var extra uppmärksam på området kring nålen.
- Stäng av maskinen vid arbetsmoment i närheten av nålen – till exempel när du ska trä nålen, byta nål, trä gripare eller byta syfot.
- Stäng av maskinen genom att placera huvudbrytaren på «0».
- Om du tar bort skyddskåporna för att smörja, rengöra eller underhålla maskinen enligt anvisningarna i den här instruktionsboken, stäng av maskinen och dra ut kontakten ur eluttaget.
- Håll i kontakten när du drar ut den ur eluttaget. Dra inte i kabeln.

## Viktig information

### Instruktionsbokens tillgänglighet



Instruktionsboken är en del av maskinen.

- Ha instruktionsboken beredd på ett lämpligt ställe nära maskinen och slå upp och läs i den när det behövs.
- Om maskinen tas över av en annan person, se till att instruktionsboken följer med.
- Du kan ladda ner den senaste versionen av instruktionsboken på [www.bernina.com](http://www.bernina.com).

### Avsett ändamål

Din BERNINA-maskin är framtagen och konstruerad för hemanvändning. Den används för sömnad på tyger och andra material som beskrivs i denna instruktionsbok. All annan användning anses som inte avsedd användning. BERNINA tar inget ansvar för följderna av inte avsedd användning.

### Utrustning och leveransomfattning

Anvisningen använder exempelbilder för att visa dig. Maskinerna och tillbehören i bilderna matchar inte alltid i din maskins leveransomfattning. De tillbehör som ingår kan variera från land till land. Omnämnda eller visade tillbehör som inte medföljer går att köpa till som extratillbehör hos BERNINA-återförsäljare. Du hittar fler tillbehör på [www.bernina.com](http://www.bernina.com).

Vi förbehåller oss rätten att närsomhelst ändra maskinens utrustning och leveransomfattning utan föregående meddelande pga. tekniska skäl eller produktförbättringar.

### Underhåll av dubbelisolerade produkter

En dubbelisolerad produkt är utrustad med två isoleringssystem istället för jordning. Anordningar för jordning finns inte på en dubbelisolerad produkt och får inte heller användas. Att utföra underhåll på en dubbelisolerad produkt kräver extra försiktighet och kunskap om systemet och får endast utföras av behörig personal. För service och reparation får bara originalreservdelar användas. En dubbelisolerad produkt är märkt på följande sätt: «dubbel isolering» eller «dubbelt isolerad».



Den här symbolen kan också finnas märkt på produkten.

### Miljöskydd

BERNINA International AG värnar om miljön. Vi strävar efter att så långt som möjligt minska skadlig påverkan på vår miljö genom en ständig förbättring av de material vi använder och tillverkningsteknologin.



Maskinen är markerad med symbolen för en överkorsad soptunna. Det innebär att du inte får slänga maskinen som hushållsavfall när den är uttjänt och du ska omhänderta den. Felaktig hantering kan leda till att farliga ämnen leds ut i grundvattnet och därmed i vår näringskedja och skadar vår hälsa.

Maskinen ska återlämnas kostnadsfritt till en bemannad mottagningsstation för förbrukade elektriska produkter eller på en återvinningsstation för återbruk av maskinen. Information om sådana uppsamlingsplatser får du från din kommun. När du köper en ny maskin är återförsäljaren skyldig att ta tillbaka den gamla maskinen utan kostnad och kasta den på ett korrekt sätt.

Om maskinen innehåller personuppgifter är du ansvarig för att radera dessa själv innan du returnerar maskinen.



## Symbolförklaring



Kännetecknar en fara med stor risk, som leder till svåra skador, i värsta fall med dödlig utgång, om den inte undviks.



Kännetecknar en fara med medelstor risk, som kan leda till svåra skador, om den inte undviks.



Kännetecknar en fara med liten risk, som kan leda till mindre eller medelstora skador, om den inte undviks.



Kännetecknar en fara, som kan leda till materialskador, om den inte undviks.



**Tips!** Du hittar BERNINA:s **kviltningsexpertis** vid symbolen.

# 1 My BERNINA

## 1.1 Introduktion

Du kan använda din BERNINA 770 QE PLUS för att sy, brodera och kvilta. Med den här maskinen syr du enkelt allt från tunna siden- och satintyger till kraftiga linne-, fleece- och jeanstyger. Mängder med nytto- och dekorsömmar, knapphål och broderimotiv står till förfogande.

Förutom den här instruktionsboken finns det tre olika hjälpprogram i maskinen där du får detaljerad information och handfasta råd om hur du använder din BERNINA 770 QE PLUS.

**Vägledningen** ger information och förklarar diverse områden av sömnad och broderi och de olika sömmarna.

**Syguiden** hjälper dig att fatta beslut när du ställs inför olika val vid ditt syprojekt. Efter att du angett typ av tyg och arbete visas exempelvis förslag på lämplig nål och syfot.

**Hjälpprogrammet** innehåller information om de olika sömmarna, funktionerna och tillämpningsområdena i användargränssnittet.

### Ytterligare information



Förutom bruksanvisningen finns det mer medföljande information om BERNINA 770 QE PLUS.

Aktuell version av instruktionsboken samt mer information om maskin och tillbehör hittar du på vår webbplats <https://www.bernina.com>

## 1.2 BERNINA kvalitetskontroll

Alla BERNINA-maskiner blir noggrant monterade och funktionstestade. Den integrerade stygnräknaren visar hur många stygn maskinen sytt och används bara för testning och kvalitetskontroll. Den påföljande noggranna rengöringen ser till så att det inte finns några trådrester kvar i maskine.

## 1.3 Välkommen in i BERNINAs värld

Made to create, så lyder BERNINAs slogan. Vi hjälper dig inte bara med våra maskiner utan också i verkställandet av dina idéer. Erbjudandena nedan ger dig massor med förslag och anvisningar för kommande projekt samt möjlighet att dela med andra sy-, kviltnings- och broderientusiaster. Vi önskar dig mycket glädje med detta.

### BERNINAs Youtube-kanal



På YouTube har vi samlat massor med instruktionsfilmer och goda råd för de viktigaste funktionerna på våra maskiner. Förutom en mängd olika syfötter hittar du utförliga förklaringar så att du alltid kan vara säker på att lyckas med ditt projekt.

<https://www.youtube.com/BerninaInternational>

Finns på engelska och tyska.

### inspiration – sytidning i vår webbutik



Är du på jakt efter idéer, mönster och beskrivningar för nya, spännande projekt? Då är BERNINAs handarbetsmagasin «inspiration» något för dig. «inspiration» kommer ut med tre nummer om året och här hittar du massor av roliga sy- och broderiidéer. Allt från trender till glödheta accessoarer och praktiska tips. Sy unika inredningsdetaljer eller något sött till barnen.

Tidningen finns på engelska, tyska, nederländska och franska.

I vår webbutik köper du «inspiration» som digital tidning eller papperstidning. Välj själv om du vill prenumerera eller bara köpa enstaka nummer. Dessutom finns det mängder av mönster att botanisera bland och ladda ner! Titta in på <https://www.bernina.com/inspiration>

### **BERNINAs blogg**



Exklusiva instruktioner, gratis mönster och broderimotiv samt många nya idéer: allt det här hittar du varje vecka i BERNINAs blogg. Våra experter ger värdefulla tips och förklarar steg för steg hur man får det önskade resultatet. Du kan lägga upp egna projekt i webbgruppen och utbyta idéer med andra sy-, kviltning- och broderientusiaster.

<https://www.bernina.com/blog>

Finns på engelska, tyska, nederländska och franska.

### **BERNINA på sociala medier**



Följ oss på sociala medier och ta reda på mer om evenemang, spännande projekt samt tips och råd om sömnad, kviltning och broderi. Vi håller dig uppdaterad och glädjer oss över att speciellt få visa dig höjdpunkterna ur BERNINAs värld.

<https://www.bernina.com/social-media>

## 1.4 Översikt maskin

### Översikt styrelement fram



- |   |                 |    |                             |
|---|-----------------|----|-----------------------------|
| 1 | «Bakåtsöm»      | 7  | «Början på mönster»         |
| 2 | «Trådvskärare»  | 8  | «Nålposition upp/ner»       |
| 3 | «Syfot upp/ner» | 9  | «Övre funktionsknapp»       |
| 4 | «Start/stopp»   | 10 | «Undre funktionsknapp»      |
| 5 | «Mönsterslut»   | 11 | «Nålposition vänster/höger» |
| 6 | «Fästa»         |    |                             |

## Översikt fram



- |   |                            |    |                     |
|---|----------------------------|----|---------------------|
| 1 | Uttag för broderimodul     | 7  | Hastighetsreglerare |
| 2 | Spolkapsellucka            | 8  | Trådtilldragarskydd |
| 3 | Anslutning extra tillbehör | 9  | Trådtilldragare     |
| 4 | Syfot                      | 10 | Fästskruv           |
| 5 | Nålpåträdare               | 11 | Fäste för sybord    |
| 6 | Syljus                     | 12 | Uttag för knäspak   |

## Översikt sida



- |   |                                  |    |                          |
|---|----------------------------------|----|--------------------------|
| 1 | Uttag för fotpedal               | 7  | Huvudströmbrytare        |
| 2 | Uttag för PC                     | 8  | Uttag för elkabel        |
| 3 | Trådrollshållare                 | 9  | Magnethållare för pekpen |
| 4 | Spolenhetsspak med trådavskärare | 10 | Luftöppningar            |
| 5 | Uppfällbar trådullehållare       | 11 | USB-port                 |
| 6 | Handhjul                         | 12 | Matare upp/ner           |

## Översikt bak













- |   |                            |    |                              |
|---|----------------------------|----|------------------------------|
| 1 | Fäste för sybord           | 8  | Bärhandtag                   |
| 2 | Anslutning stoppring       | 9  | Spolförspänning              |
| 3 | BSR-anslutning             | 10 | Trådledare                   |
| 4 | Anslutning extra tillbehör | 11 | BERNINA övermatningsfunktion |
| 5 | Ventilationshål            | 12 | Trådavskärare                |
| 6 | Trådledarögla              | 13 | Matare                       |
| 7 | Spolenhet                  | 14 | Stygnplåt                    |

## 1.5 Tillbehör som ingår

### Översikt över tillbehör till maskinen















Bild	Namn	Användningsområde
	Skyddshölje	Skyddar maskinen mot damm och smuts.
	BERNINA tillbehörlåda	Förvarar medföljande tillbehör och extratillbehör.
	Knäspak/frihandssystem (FHS)	Höjer och sänker syfoten.
	Förlängningsbord	Förstorar arbetsytan.
	Stygnplåt CutWork/raksöm	För att sy raksöms- och CutWork-arbeten.
	Spolbricka	Ger jämn trådavvinding från trådrullen.
	Spole för B9-gripare 5 st.	Spolar upp undertråden.
	Skumplastdyna 2 st.	Skumplastdynan förhindrar att tråden glider av, trasslar sig eller slits av på trådrullehållaren.
	Pekpenna	För noggrannare detaljval på pekskärmen.



Bild	Namn	Användningsområde
	Sprättare	Sprättar sömmar och knapphål.
	Nivåplattor	Förhindrar snedställning när syfotsulan glider över tjocka sömmar.
	Nålpaket	För de vanligaste användningsområdena.
	Kantlinjal höger	Håller jämna sömavstånd.
	Torxmejsel, grå	För nålbyten.
	Spårskruvmejsel, röd	För att lossa och dra åt spårskruv.
	Vinkelskruvmejsel Torx	Öppnar locket.
	Pensel/nålisättare	För rengöring av mataren och gripardelen.
	Maskinolja	Smörjer maskinen.
	Sladd	Elansluter maskinen.
	Fotpedal	Startar och stannar maskinen. Styr syhastigheten.

## Översikt syfötter

Medföljande syfötter

Bild	Nummer	Namn	Användningsområde	Exempel
	#1C	Standardfot	Syr olika nytto- och dekorsömmar. Fram- och bakåtsöm.	
	#1D	Standardfot	Syr olika nytto- och dekorsömmar med övermatning. Fram- och bakåtsöm.	
	#3A	Knapphålsfot med släde	För automatisk sömnad av knapphål.	
	#4D	Blixtlåsfot	Syr infällda blixtlås med övermatning.	
	#20C	Öppen broderifot	Syr applikationer och dekorationssömmar.	
	#42	BERNINA stygnregulator (BSR)	För frihandskviltning med regelbunden stygnlängd.	
	#97D	Inchfot	För lapptäcken och andra precisionsarbeten när du jobbar med BERNINA:s övermatningsfunktion.	

## Tillbehörsskåp

I tillbehörslådan har var sak sin plats och det finns fack och olika hållare för tillbehören.

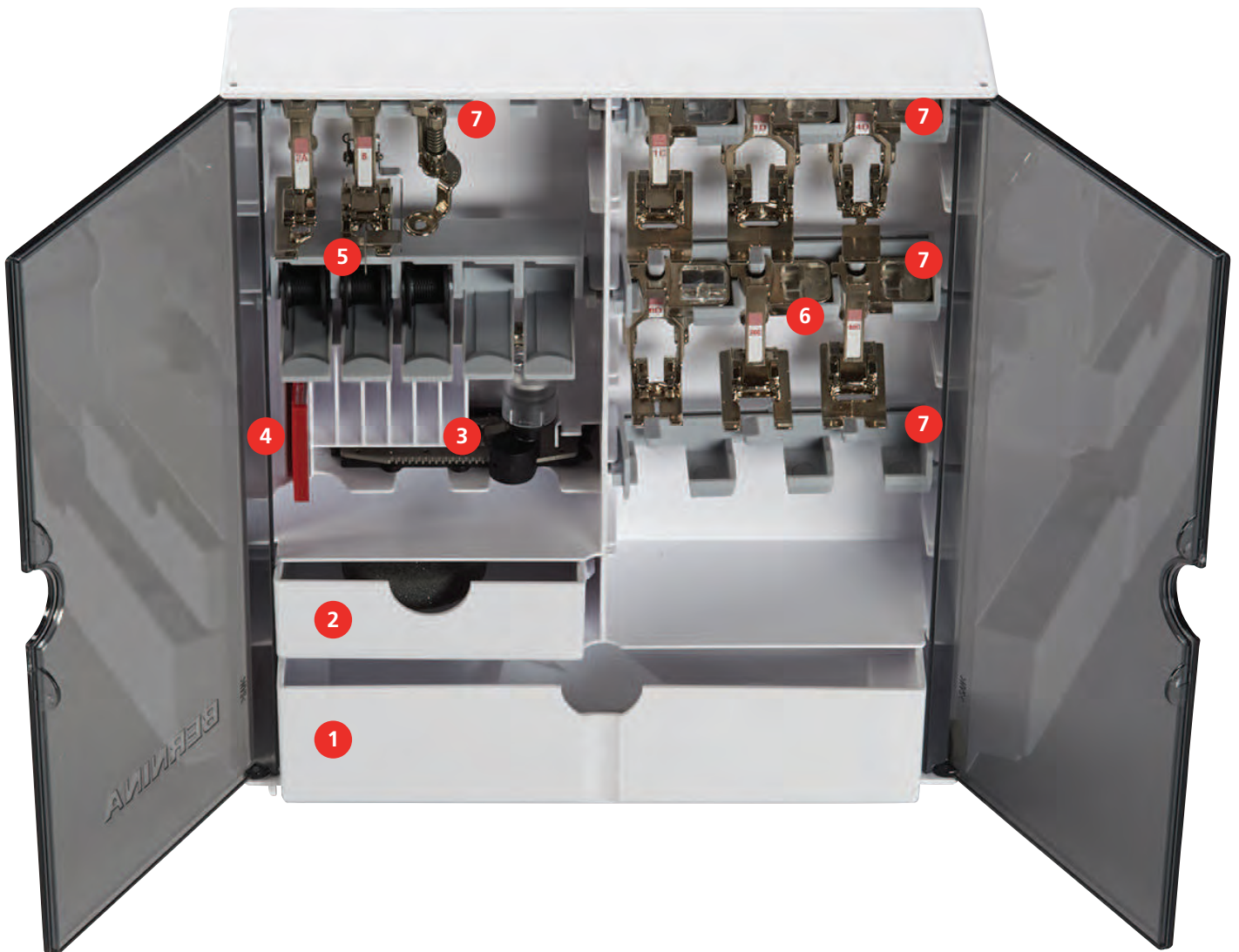

- |   |                        |   |   |
|---|------------------------|---|---|
| 1 | Stor låda              | 5 | Spolhållare                                     |
| 2 | Liten låda             | 6 | Syfötter  |
| 3 | Knapphålsfot med släde | 7 | Syfotshållare för syfötter på 5,5 mm och 9,0 mm |
| 4 | Nålpaket               |   |   |

## 1.6 Översikt skärm

### Översikt funktioner/meddelanden



- |   |                          |   |                      |
|---|--------------------------|---|----------------------|
| 1 | «Övertrådsspänning»      | 5 | «Välja stygnplåt»    |
| 2 | «Välja nål»              | 6 | «Matningsindikering» |
| 3 | «Visa syfot/Välja syfot» | 7 | «Undertråd»          |
| 4 | «Syfotstryck»            |   |                      |

### Översikt systeminställningar



- |   |                    |   |                        |
|---|--------------------|---|------------------------|
| 1 | «Home»             | 5 | «Hjälp»                |
| 2 | «Setup-programmet» | 6 | «eco-läge»             |
| 3 | «Vägledning»       | 7 | «Radera inställningar» |
| 4 | «Syguide»          |   |                        |

## Översikt symeny



- |   |               |   |                      |
|---|---------------|---|----------------------|
| 1 | «Nyttosömmar» | 5 | «Kviltssömmar»       |
| 2 | «Dekorsömmar» | 6 | «Eget minne»         |
| 3 | «Alfabet»     | 7 | «Senast valda stygn» |
| 4 | «Knapphål»    |   |                      |

## Mjukvaruanvändning

Du sköter pekskärmen med fingret eller pekpenan.

**Tryck till:** Tryck till på något element.





**Svajpa:** Att trycka på något på displayen och sedan snabbt dra fingret åt sidan.

**Svajpa:** Tryck till på skärmen och dra långsamt i någon riktning, t.ex. för att scrolla upp eller ned.

### Navigation

Bild	Namn	Användningsområde
	«Home»	Växlar mellan skärmarna «Home» och «Sy».
	Navigationsväg	Visa föregående menynivå.
	«Stäng»	Stänger fönstret.
	Mer	Visar mer funktioner och information.
	Fortsätt	Bläddrar vidare på displayen.
	Tillbaka	Bläddrar tillbaka på displayen.

### Slå på/av funktioner

Bild	Element	Status
	Av/På-knappen	Funktionen är på.
		Funktionen är av.
	Fält	Funktionen är av.
		Funktionen är på.

### Anpassa värden

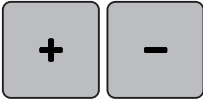
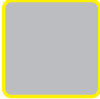
Bild	Namn	Användningsområde
	Skjutreglage	Ställ in värdet med reglaget. Tryck till på den lilla punkten för att återställa till grundinställningen.
	Fälten «Plus» / «Minus»	Öka värdet med «Plus», minska med «Minus».
	Gul kontur	Visar att inställt värde avviker från standardvärdet. Tryck till på värdet för att återställa till grundinställningen.

### Mata in text och siffror

Du får upp knappsats eller tangentbord för att mata in siffror eller text.









Bild	Namn	Användningsområde
	Inmatningsfält	Visar inmatningen. Tryck till för att radera alla inmatade tecken.

Bild	Namn	Användningsområde
	«Radera»	Raderar sista tecknet.
	«Gemener»	Visar tillgängliga bokstäver som gemener.
	«Versaler»	Visar tillgängliga bokstäver som versaler.
	«Siffror och matematiska tecken»	Visar tillgängliga siffror och matematiska tecken.
	«Specialtecken»	Visar tillgängliga specialtecken.
	«Bekräfta»	Bekräftar inmatningen och går ur undermenyn.
	«Avbryt»	Avbryter inmatningen och stänger fönstervyn.

## 1.7 Nål, tråd, tyg

Med tiden slits nålen ut och blir slö. Därför bör du byta nål med jämna mellanrum. För perfekta stygn krävs en vass nålspets. En huvudregel är att: ju tunnare tyget är, desto tunnare måste nålen vara. De avbildade nålarna är, beroende på maskin, standard- eller extratillbehör.

- Nåltjocklek 70 och 75: för tunna tyger.
- Nåltjocklek 80 och 90: för halvtjocka tyger.
- Nåltjocklek 100, 110 och 120: för tjocka tyger.

### Nålöversikt

Bild	Nålbeteckning	Nålbeskrivning	Användningsområde
	<b>Universalnål</b> 130/705 H 60-120	Lätt rundad spets	För nästan alla naturliga och syntetiska tyger (vävda, stickade och virkade).
	<b>Stretchnål</b> 130/705 H-S 75, 90	Medium kulspets, speciell form på nålsöga och avfasning	För jersey, trikå, stickat, stretchtyger.
	<b>Jersey-/broderinål</b> 130/705 H SUK 60-100	Medium kulspets	För virkat och stickat. För broderi.
	<b>Jeansnål</b> 130/705 H-J 80-110	Spetsig, smal spets, förstärkt skaft	För kraftiga tyger som jeans och segelduk.





Bild	Nålbeteckning	Nålb beskrivning	Användningsområde
	<b>Lädernål</b> 130/705 H LR 90, 100	Vass spets	För alla typer av läder, vinyl, läderimitation, plast, folie.
	<b>Microtexnål</b> 130/705 H-M 60-110	Särskilt spetsig, smal spets	För mikrofiber och siden.
	<b>Kviltnål</b> 130/705 H-Q 75, 90	Lätt rundad, smal spets	För kviltning och kantstickning, vadderade arbeten.
	<b>Broderinål</b> 130/705 H-E 75, 90	Liten kulspets, extra bredd på nålsöga och lång skåra	För broderiarbeten på alla naturliga och syntetiska tyger.
	<b>Tunna materialnål</b> 130/705 H SES 70, 90	Liten kulspets	För finvirkat och -stickat. För broderi på fina, ömtåliga tyger.
	<b>Metafilnål</b> 130/705 H METAFIL 80	Långt nålsöga (2 mm) i alla grovlekar	För sömnad eller broderi med metalltråd.
	<b>Kantstickningsnål</b> 130/705 H-N 70-100	Långt nålsöga (2 mm) i alla grovlekar	För kantstickning med grov tråd.
	<b>Filtnål</b> PUNCH	Nål med hullingar	För filtningsarbeten.
	<b>Hålsömsnål</b> 130/705 H WING 100-120	Brett, som bevingat, nålskaft	För hålsömmar.
	<b>Universal-tvillingnål</b> 130/705 H ZWI 70-100	Nålavstånd: 1.0/1.6/2.0/2.5/ 3.0/4.0/6.0/8.0	För synliga sömmar i elastiska tyger, biesensöm (veck), dekorativ sömnad.
	<b>Stretch-tvillingnål</b> 130/705 H-S ZWI 75	Nålavstånd: 2.5/4.0	För synliga sömmar i elastiska tyger, biesensöm (veck), dekorativ sömnad.
	<b>Hålsöms-tvillingnål</b> 130/705 H ZWIHO 100	Nålavstånd: 2.5	För speciella effekter i hålsömsbroderi.

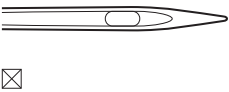
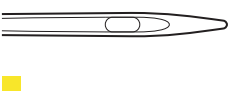
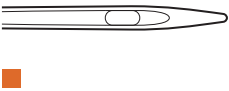
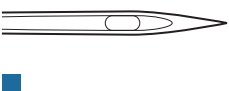

Bild	Nålbeteckning	Nålb beskrivning	Användningsområde
	<b>Universal-trillingnål</b> 130/705 H DRI 80	Nålavstånd: 3.0	För synliga sömmar i elastiska tyger, dekorativ sömnad.

### Exempel för nålbeteckningar

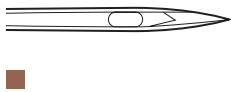
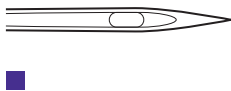
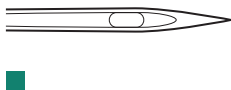
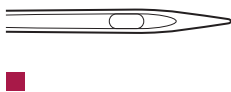
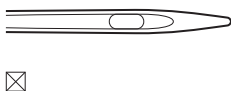
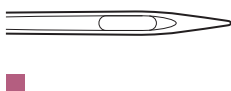
Det för hushållssymaskiner vanliga 130/705-systemet förklaras av följande grafik över en jersey-/stretchnål.

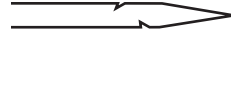
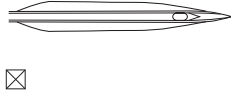
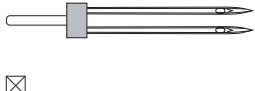
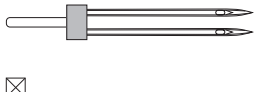
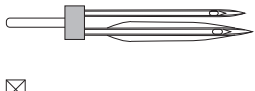
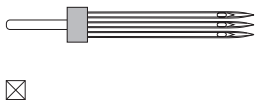
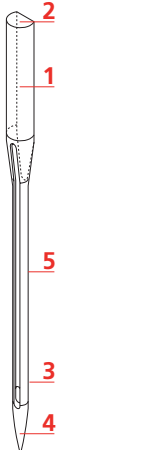
	<b>130/705 H-S/70</b> <b>130</b> = skaftlängd (1) <b>705</b> = flatkolv (2) <b>H</b> = avfasning (3) <b>S</b> = nålspetsform, här medium kulspets (4) <b>70</b> = nålgrovlék 0.7 mm (5)
--	--

### Trådval

För att uppnå ett perfekt resultat spelar nålens, trådens och tygets kvalitet en avgörande roll.

Vi rekommenderar att du köper en tråd med hög kvalitet för att nå bästa möjliga resultat.

- Bomullstråd har fördelarna av en naturfiber och passar därför särskilt bra för sömnad i bomullstyger.
- Merceriserad bomullstråd erhåller en lätt glans och förändras inte av tvättning.
- Polyestertråd är särskilt slitstark och ljusäkta.
- Polyestertråd är mer elastisk än bomullstråd och att föredra när du behöver en både stark och töjbar tråd.
- Rayon-/Viskostråd har fördelarna av en naturfiber och särskiljer sig genom sin höga glans.
- Rayon-/Viskostråd lämpar sig främst för prydnadssömmar och ger dessa en vackrare effekt.

**Förhållandet nål & tråd**

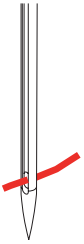
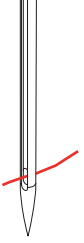
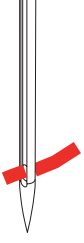
	Förhållandet mellan nål och tråd är bra, när tråden passar perfekt i den avlånga skåran och löper lätt genom nålsögat när du syr. Tråden sys optimalt.
	Tråden kan gå av och felstyggn uppstå om tråden har för mycket spelrum i den avlånga skåran och i nålsögat.
	Tråden kan gå av och fastna om tråden nöts mot kanten av den avlånga skåran och inte löper perfekt genom nålsögat.

## 2 Syförberedelser

### 2.1 Innan maskinen används för första gången



BERNINA rekommenderar att du smörjer griparen innan du använder maskinen för första gången eller om du inte har använt maskinen på länge. (se sida 169)

Genom att smörja griparen går det att undvika störande ljud från griparen och området runt omkring.

### 2.2 Tillbehörsskåp

#### Ställa upp tillbehörsskåpet

> Vik ut de båda svängfötterna på baksidan av skåpet till de går i lås.



#### Förvara tillbehör

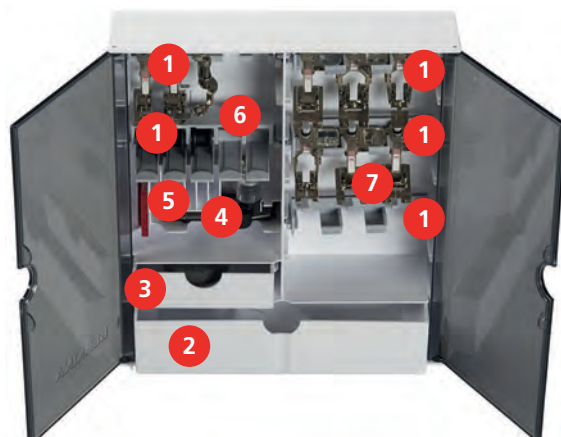

- > Använd hållarna (1) för spolar, syfötter och nålar i tillbehörlådan.
- > Förvara syfötterna (5,5 mm eller 9,0 mm) i hållarna (7).
- > Förvara smådelar som t.ex. spolbrickor m.m. i lådorna (2) och (3).
- > Förvara Knapphålsfot med släde #3A i facket (4).
- > Förvara det medföljande nålpaketet i facket (5).

**OBSERVERA****Repiga sensorytor på spolen**

Fel på undertrådsindikatorn. Om sensorytorerna på spolarna är repiga eller smutsiga känner inte undertrådsindikatorn av att undertråden börjar ta slut.

> Sätt alltid i spolarna med den silverfärgade sensorytan åt höger i spolkållaren.

> Sätt i spolar med den silverfärgade sensorytan åt höger i hållaren (6).

> Tryck ner den fjädrande knappen för att ta ut spolen.

**2.3 Anslutning och påslagning****Ansluta fotpedalen**

Kabeln till fotpedalen är upprullad på undersidan av fotpedalen.

> Rulla av så mycket av kabeln som behövs och kläm fast den i kabelhållarna på fotpedalen.



> Sätt i kontakten i fotpedalsanslutningen på maskinen.



> Lägg fotpedalen under bordet.

> Om kabeln är för lång, rulla upp en bit av kabeln och kläm fast den i kabelhållarna på fotpedalen.

**Ansluta maskinen**

För att det ska vara säkert att använda maskinen, använd endast den medföljande elkabeln. Den medföljande elkabeln är avsedd för eluttagsspänningen i det land där maskinen ska användas. Om du tar med dig maskinen till ett annat land än där den köptes måste du skaffa en elkabel för det aktuella landet från en BERNINA-återförsäljare innan du börjar använda maskinen.

Elkabeln för USA och Kanada har polariserad kontakt (det ena stiftet är bredare än det andra). För att minska risken för elstötar finns det bara ett sätt att stoppa in kontakten i eluttaget. Om kontakten inte passar i eluttaget, vänd på kontakten och stick in den igen. Om kontakten fortfarande inte passar, trots att du har vänt på den, måste en elektriker installera rätt typ av eluttag. Gör inga som helst ändringar på kontakten.

- > Sätt kabelns enhetskontakt i maskinuttaget.



- > Sätt i kontakten i eluttaget.

### Montera knäspaken



Knäspakens sidposition kan vid behov anpassas hos en BERNINA-återförsäljare.

- > Anslut knäspaken på maskinens framsida.
- > Ställ in sitthöjden så att knäspaken kan styras med knäet.

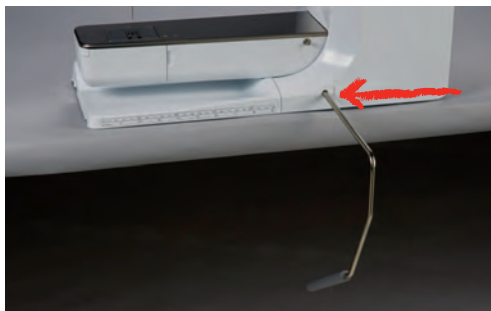

### Sätta fast pekpennan

- > Sätt fast pekpennan i magnethållaren.



## Slå på maskinen

- > Sätt huvudbrytaren på «I».



## 2.4 Fotpedal

### Justera hastigheten med fotpedalen

Med fotpedalen kan hastigheten justeras steglöst.

- > Trampa försiktigt ner fotpedalen för att starta maskinen.
- > Trampa ner fotpedalen längre för att sy fortare.
- > Släpp fotpedalen för att stanna maskinen.



### Aktivera/avaktivera extrafunktion

Det går att programmera en andra funktion i fotpedalen som sedan aktiveras med ett hältryck. Vid leverans är hältrycket programmerat med funktionen «Höja/sänka nålen».

- > Tryck ner fotpedalen med hälen för att höja eller sänka nålen.



Det går även att programmera en andra funktion som ska aktiveras genom att trycka till med hälen. (se sida 52)

## 2.5 Trådrullehållare

### Uppfällbar trådrullehållare

Fälla upp trådrullehållaren



Vid metalltråd och andra specialtrådar råder vi dig att använda den uppfällbara trådrullehållaren.

Den uppfällbara trådrullehållaren behövs när du syr med flera trådar samtidigt och kan också användas till att spola under sömnad.

> Dra trådrullehållaren uppåt tills det tar stopp.



Sätta fast skumplastdyna och trådrulle

Skumplastdynan förhindrar att tråden fastnar i den uppställda trådrullehållaren.

- > Sätt fast skumplastdynan på trådrullehållaren.
- > Sätt fast trådrullen på trådrullehållaren.



### Liggande trådrullehållare

Sätta fast skumplastdyna, trådrulle och spolbricka

Spolbrickan gör att tråden lindas av jämnt från trådrullen. Spolbrickan används bara på den liggande trådrullehållaren.

- > Sätt fast skumplastdynan på trådrullehållaren.
- > Sätt sen fast trådrullen.

- > Sätt fast en passande spolbricka tätt mot trådrullen, så att inget spelrum finns mellan spolbrickan och trådrullen.



### Använda spolnät

Spolnätet håller kvar tråden på trådrullen och förhindrar att tråden får knutar eller går av. Spolnätet används bara på den liggande trådrullehållaren.

- > Trä spolnätet över trådrullen.



## 2.6 Friarm

BERNINA 770 QE PLUS har en rejält konstruerad friarm som lämnar mycket plats för större arbeten till höger om nålen.

## 2.7 Matare

### Ställa in mataren

- > Tryck på «Matningsindikering»-knappen för att sänka mataren.



- > Tryck på «Matningsindikering»-knappen igen för att lyfta mataren.

## 2.8 Sybord

### Använda sybord

Det går att sätta dit ett sybord på friarmen för att få större yta att arbeta på.

- > Höj nålen.
- > Höj syfoten.
- > Slå av maskinen och koppla bort den från elnätet.



- > Skjut på sybordet från vänster till höger över friarmen tills du känner att det hakar i.



- > För att avlägsna sybordet, tryck ned spärrknappen på bordet och dra bort det åt vänster över friarmen.



## 2.9 Syfot

### Ställa in syfotens position med knäspaken

- > Ställ in sitthöjden så att knäspaken kan styras med knäet.
- > Tryck knäspaken åt höger för att höja syfoten.

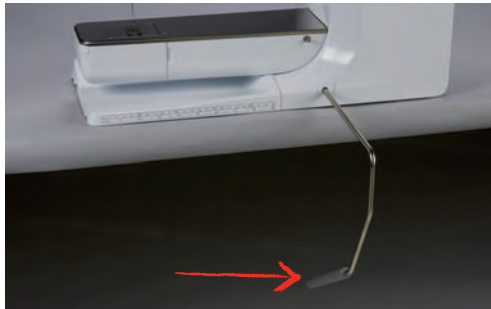

- Samtidigt sänks mataren och trådspänningen lossnar.
- > Släpp knäspaken långsamt för att sänka syfoten.

### Ställa in syfotsposition med «Syfot upp/ner»-knappen

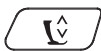

- > Tryck på «Syfot upp/ner»-knappen för att lyfta syfoten.
- > Tryck på «Syfot upp/ner»-knappen igen för att sänka syfoten.

### Byta syfot

- > Höj nålen.
- > Höj syfoten.
- > Slå av maskinen och koppla bort den från elnätet.

- > Skjut upp låsspaken.



- > Dra loss syfoten.
- > Sätt in en annan syfot underifrån i hållaren.
- > Tryck ned låsspaken.

### Välja syfot i användargränssnittet

Efter att du bytt syfot kan du kontrollera om den lämpar sig för den söm du valt. Dessutom visas andra syfötter som är lämpliga till den valda sömnen.

- > Slå på maskinen.
- > Välj söm.
- > Tryck till på «Visa syfot/Välja syfot».



- > Tryck till på «Alternativa syfötter» för att få upp alla lämpliga syfötter för valt broderimönster.



- > Välj ut monterad syfot.
  - Om den monterade syfoten finns med i urvalet kan du börja sy.
  - När vald syfot inte är lämplig för den valda sömmen, kan den fortfarande väljas men maskinen hindras automatiskt från att starta. Ett felmeddelande visas. När felaktig syfot valts, visas sömmen i rött i förhandsvisningen.



### Justera syfotstrycket



Syfotstrycket är till för att ställa in bästa möjliga tryck mot tyget med hänsyn till tygets tjocklek. För kraftiga tyger rekommenderas att sänka syfotstrycket. Det har fördelen att syfoten höjs en aning. Därigenom kan tyget förflyttas lättare. Vid tunna tyger rekommenderas att öka syfotstrycket. Det har fördelen att tyget inte kan förflyttas för lätt under syfoten.



- > Tryck på «Syfotstryck».
- > Ställ in syfotstrycket.

## 2.10 Nål och stygnplåt

### Byta nål

- > Höj nålen.
- > Slå av maskinen och koppla bort den från elnätet.
- > Ta bort syfoten.
- > Lossa fästskruven till nålen med skruvmejseln (torx, grå).
- > Lossa fästskruven till nålen.



- > Dra nålen nedåt.
- > Håll fast den nya nålen med den platta sidan bakåt.
- > Skjut upp nålen tills det tar stopp.
- > Dra åt fästskruven med mejseln.
- > Dra åt nålens fästskruv för hand.

## Välja nål på pekskärmen

När du har bytt nål kan du kontrollera om nålen går att använda med den stygnplåt som är vald.



- > Tryck på «Välja nål».
- > Välj ut monterad nål.



- Om den valda nålen passar ihop med den valda syfoten kan du börja sy. Om den valda nålen inte passar ihop med den valda syfoten visas ett felmeddelande när du startar maskinen och det går inte att sy.

## Välja nåltyp och nålgrovlek

Praktisk påminnefunktion: För att ingen information ska gå förlorad kan du också spara nåltyp och nåltjocklek i maskinen. På så vis kan du alltid kontrollera sparad nåltyp och nåltjocklek.



- > Tryck på «Välja nål».

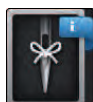

- > Tryck på «Nålinformation».
- > Välj den nåltyp (1) som är monterad.
- > Välj den nåltjocklek (2) som är monterad.



## Ställa in Nålstopp upp/ner



- > Tryck på «Nålposition upp/ner»-knappen för att sänka nålen.
- > Tryck på «Nålposition upp/ner»-knappen igen för att höja nålen.

## Ändra nålpositionen

Det finns sammanlagt 11 nålpositioner. Nålpositionen visas på displayen med nålpositionsnumret.

- > Tryck på «Nålposition vänster»-knappen (1) för att flytta nålen åt vänster.

- > Tryck på «Nålposition höger»-knappen (2) för att flytta nålen åt höger.



### Ställa in Nålstopp upp/ner (permanent)



- > Tryck på «Nålstopp upp-/nedtill» för att ställa in nålstopspositionen i ett bestämt läge.
  - Maskinen stannar i den nedre nålpositionen när du släpper upp fotpedalen eller trycker på «Start/stopp»-knappen.
- > Tryck på «Nålstopp upp-/nedtill» igen.
  - Maskinen stannar i den övre nålpositionen när du släpper upp fotpedalen eller trycker på «Start/stopp»-knappen.

### Byta stygnplåt

Stygnplåtarna har längs-, tvär- och diagonalmarkeringar i millimeter (mm) och tum (inch). Dessa markeringar hjälper dig när du syr och vid noggrann kantstickning.

Förutsättning:

- Mataren är nedsänkt.
  - Maskinen är avslagen och bortkopplad från elnätet.
  - Nål och syfot är avlägsnade.
- > Tryck ner stygnplåten vid markeringen i det bakre högra hörnet tills den lossnar.



- > Ta bort stygnplåten.
- > Placera öppningarna på den nya stygnplåten över motsvarande stift och tryck nedåt tills den går i lås.

## Välja stygnplåt på pekskärmen

Efter att du bytt stygnplåt kan du kontrollera om den lämpar sig för den nål du valt.



- > Tryck på «Välja stygnplåt».
- > Välj den tidigare stygnplåten.



- Om den monterade stygnplåten passar ihop med nålen kan du börja sy.
- Om den monterade stygnplåten inte passar ihop med nålen visas ett felmeddelande och maskinen förhindras automatiskt från att starta.

## 2.11 Trådning

### Trä övertråden

Förutsättning:

- Nål och syfot är i högt läge.
- Maskinen är avslagen och bortkopplad från elnätet.
- > Sätt fast skumplastdynan på trådrullehållaren.
- > Sätt fast trådrullen på trådrullehållaren så att tråden lindas av medurs.
- > Sätt fast en passande spolbricka.
- > Dra tråden in pilriktning genom den bakre trådledaren (1) och håll tråden med händerna så att den är spänd och kan dras via förspännfjädern.
- > Dra tråden i pilriktning genom förspännfjädern (2).

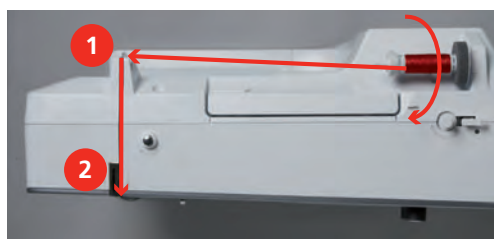

- > Dra tråden nedåt (3) och runt trådtilldragarskyddet (4).
- > Dra tråden uppåt och lägg den i trådtilldragaren (5).

- > Dra tråden på nytt nedåt (6).



- > Dra tråden genom trådledarna (7/8) ovanför syfoten.

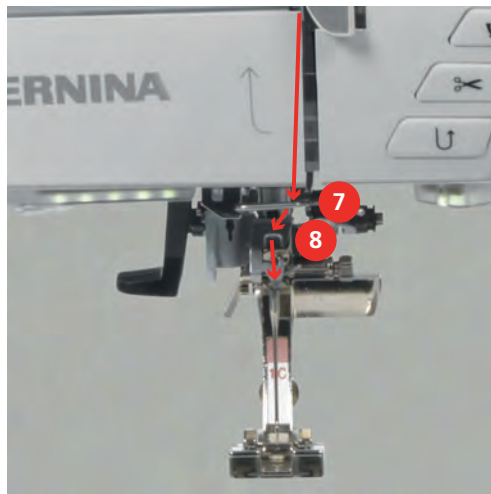

- > Slå på maskinen.



- > Tryck ned den halvautomatiska trädningsspaken (9) en liten bit, håll den nedtryckt och dra tråden åt vänster (10) under den grå haken.



- > För tråden från vänster till höger omkring den grå haken (12).
- > Tryck ned trädningsspaken ända ner tills det tar stopp (11), och dra sedan tråden från vänster till höger (12) genom trädningsspringan (13) tills tråden hänger i trådhaken.

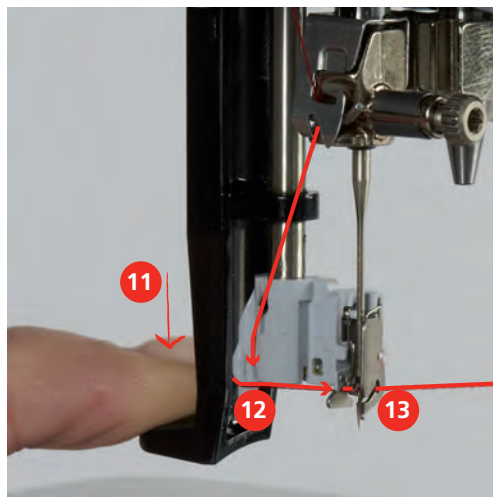

- > Släpp spaken och tråden samtidigt för att tråda nålen.
- > Dra trådöglan (14) bakåt.

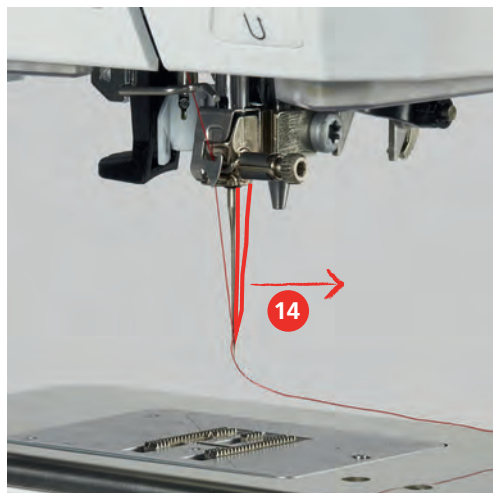



- > Dra trådänden under syfoten och bakifrån och framåt över trådavskäraren (15) och skär av.



### Trå tvillingnål

Förutsättning:

- Tvillingnål är monterad.
- > Dra första tråden i pilriktning på högra sidan om trådspänningsbrickan (1).
- > Dra andra tråden i pilriktning på vänstra sidan om trådspänningsbrickan (1).

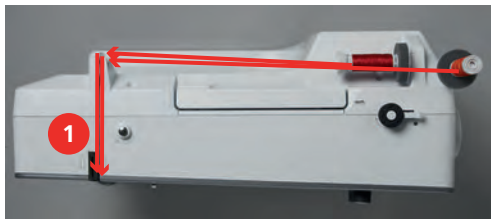

- > Dra första och andra tråden fram till trådledaren ovanför nålen.
- > Trå första tråden för hand i högra nålen.
- > Trå andra tråden för hand i vänstra nålen.



## Trä trillingnål

Förutsättning:

- Trillingnålen är monterad.
- > Sätt fast skumplastdyna, trådrulle och passande spolbricka på trådrullehållaren.
- > Sätt fast en fylld spole på den uppfällbara trådrullehållaren.
- > Sätt fast en passande spolbricka.
- > Sätt fast en trådrulle.
- > Trä 3 trådar fram till den övre trådledaren.

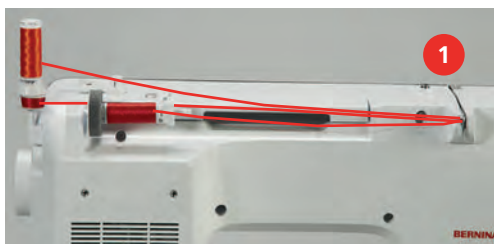

- > Dra 2 trådar till vänster om trådspänningsbrickan (1) och fram till trådledaren ovanför nålen.
- > Dra 1 tråd till höger om trådspänningsbrickan (1) och fram till trådledaren ovanför nålen.
- > Trä första tråden för hand i vänstra nålen.
- > Trä andra tråden för hand i mittennålen.
- > Trä tredje tråden för hand i högra nålen.

## Spola undertråd



Undertråden kan också spolas på medan du håller på att brodera ifall du använder den uppfällbara trådrullehållaren för att spola.

Förutsättning:

- Skumplastdyna, trådrulle och passande spolbricka är monterade.
- > Sätt fast den tomma spolen på spolenheten (1) så att de silverfärgade sensorytorna är riktade nedåt.



- > Dra tråden till vänster i den bakre trådledaren (2).
- > Dra tråden medurs runt spolförspänningen (3).
- > Dra tråden medurs 2–3 varv runt den tomma spolen (4).

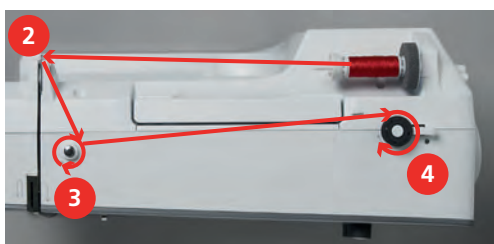

- > Dra överbliven tråd över trådavskäraren vid spolspaken (5) och skär av.



- > Tryck spolspaken (6) mot spolen.



- Maskinen spolrar och fönstret för spolning visas.
- > Ställ in spolhastigheten.
- > För att stanna spolningen måste spolspaken tryckas åt höger.
- > Tryck på spolspaken igen för att återuppta spolningen.
  - När spolen är fylld stoppar maskinen spolningen automatiskt.
- > Ta bort spolen och skär av tråden med trådavskäraren vid spolspaken.

### Trä undertråd

Förutsättning:

- Nålen är uppfälld.
- Maskinen är avstängd och griparluckan är öppen.
- > Tryck in frigöringsfjäders vid spolkapseln (1).

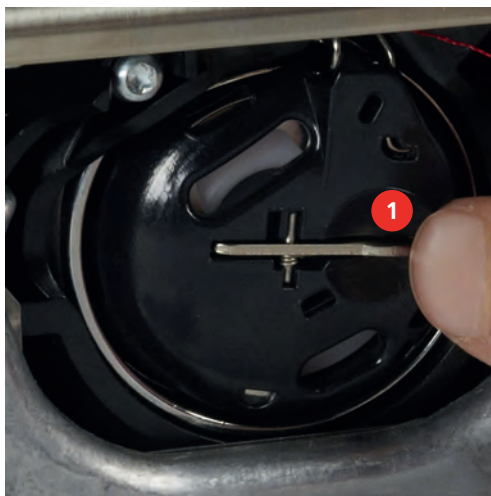

- > Ta ut spolkapseln.
- > Ta ut spolen ur spolkapseln.

- > Sätt i en ny spole på det sättet att de silverfärgade sensorytorna är vända bakåt mot spolkapseln.



- > Dra in tråden från vänster i glipan (2).



- > Dra tråden åt höger under fjädern (3), runt de två trådledarna (4) och uppåt.





## 3 Setup-program

### 3.1 Syinställningar

#### Justera övertrådsspänningen

Justeringar av övertrådsspänningen i setup-programmet påverkar alla sömmar. Det går även att justera övertrådsspänningen så att det bara påverkar den aktuella sömmen.



> Tryck på «Setup-programmet».



> Tryck på «Syinställningar».



> Tryck på «Övertrådsspänning».  
> Ställ in övertrådsspänningen.

#### Ställa in den maximala syhastigheten

Med denna funktion kan den maximala hastigheten vid broderi sänkas.



> Tryck på «Setup-programmet».



> Tryck på «Syinställningar».



> Tryck på «Maxsyhastighet».  
> Ställ in maxhastighet.

#### Aktivera fäststygn

Är funktionen på, så syr maskinen automatiskt 4 fäststygn vid mönstrets början efter tråдавskärningen.



> Tryck på «Setup-programmet».



> Tryck på «Syinställningar».



> Tryck på knappen för att stänga av fäststygnen.  
> Tryck på knappen igen för att slå på fäststygnen.

#### Programmera syfotens svävarläge

Syfotens svävarläge kan, beroende på tygtjocklek, ställas in från 0 till max. 7 mm.



> Tryck på «Setup-programmet».



> Tryck på «Syinställningar».



> Tryck på «Programmera knappar och fält».



> Tryck på «Programmera syfotens svävarläge».  
> Ställ in avståndet mellan tyg och syfot.

## Programmera «Mönsterslut»-knappen

Här kan du ställa in syfotens placering, trådavskärning och fäststygn.



> Tryck på «Setup-programmet».



> Tryck på «Syinställningar».



> Tryck på «Programmera knappar och fält».



> Tryck på «Programmera knapp för mönsterslut».



> Tryck på «Fästa» för att sy 4 fäststygn på samma ställe.

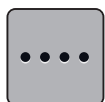

> Tryck på «Fäststygn framåt» för att ställa in fäststygn i följd.  
> Tryck på «Plus» eller «Minus» för att ställa in hur många fäststygn som ska sys i följd.

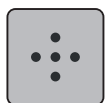

> Tryck på «Fäststygn på stället» för att ställa in 4 fäststygn på samma ställe.



> Tryck på «Automatisk trådavskärare» för att avaktivera automatisk avskärning av tråden efter att fäststygnen är färdigsydda.  
> Tryck på «Automatisk trådavskärare» igen för att aktivera automatisk avskärning av tråden efter att fäststygnen är färdigsydda.



> Tryck på «Höj syfoten» om du vill att syfoten ska stanna nere när du har sytt klart.  
> Tryck på «Höj syfoten» igen om du vill lyfta syfoten när du har sytt klart.



> Tryck på «Fästa» för att avaktivera automatiska fäststygn.  
> Tryck på «Fästa» igen för att aktivera automatiska fäststygn.

## Programmera knappen «Trådavskärare»

Det går att ställa in automatiska fäststygn före trådavskärning.



> Tryck på «Setup-programmet».



> Tryck på «Syinställningar».



> Tryck på «Programmera knappar och fält».



> Tryck på «Programmera knapp för trådavskärare».



> Tryck på «Fästa» för att sy 4 fäststygn på samma ställe.

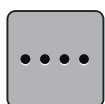

> Tryck på «Fäststygn framåt» för att ställa in fäststygn i följd.  
> Tryck på «Minus» eller «Plus» för att ställa in antal fäststygn.

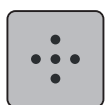

> Tryck på «Fäststygn på stället» för att ställa in 4 fäststygn på samma ställe.



> Tryck på «Fästa» för att avaktivera automatiska fäststygn.  
> Tryck på «Fästa» igen för att aktivera automatiska fäststygn.

## Ställa in syfotens position vid Nålstopp ner

När nålen är sänkt kan 3 olika syfotspositioner väljas: sänkt syfot, syfot flyttas till ett svävarläge, och syfot höjs maximalt.



> Tryck på «Setup-programmet».



> Tryck på «Syinställningar».



> Tryck på «Programmera knappar och fält».



> Tryck på «Syfotsposition vid nålstopp nere».



> Välj önskad position för syfoten.



## Programmera knappen «Bakåtsöm»

Det går att välja mellan «Bakåtsöm» och «Stegvis bakåtsöm».



> Tryck på «Setup-programmet».



> Tryck på «Syinställningar».



> Tryck på «Programmera knappar och fält».



> Tryck på «Programmera knapp för bakåtsöm».



> Tryck på «Bakåtsömnad» för att ställa in stegvis bakåtsöm.

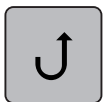

> Tryck på «Permanent bakåtsömnad» för att ställa in kontinuerlig bakåtsöm.

## Programmera knappen «Fästa»

Det går att programmera både antal och typ av fäststygn.



> Tryck på «Setup-programmet».



> Tryck på «Syinställningar».



> Tryck på «Programmera knappar och fält».



> Tryck på «Programmera knapp för fäststygn».

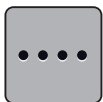

> Tryck på «Fäststygn framåt» för att ställa in fäststygn i följd.  
> Tryck på «Minus» eller «Plus» för att ställa in antal fäststygn.

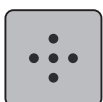

> Tryck på «Fäststygn på stället» för att ställa in 4 fäststygn på samma ställe.

## Programmera fotpedalen

Om «Nål upp/ner»-fältet är aktivt höjs eller sänks nålen när du trycker med hälen på fotpedalen. Alternativt kan syfotens position, trådavskärning och automatiska fäststyg programmeras.



> Tryck på «Setup-programmet».



> Tryck på «Syinställningar».



> Tryck på «Programmera fotpedalen».



- «Nål upp/ner» är aktiv i grundinställningen.
- Ett tryck med hälen på fotpedalen höjer eller sänker nålen.



> Tryck på «Programmera hältrycket» för att programmera hältrycket.



> Tryck på «Fästa» för att sy 4 fäststyg på samma ställe.

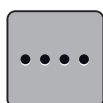

- > Tryck på «Fäststyg framåt» för att ställa in fäststyg i följd.
- > Tryck på «Minus» eller «Plus» för att ställa in antal fäststyg.

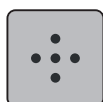

> Tryck på «Fäststyg på stället» för att ställa in 4 fäststyg på samma ställe.



- > Tryck på «Fästa» för att avaktivera automatiska fäststyg genom att trycka till med hälen.
- > Tryck på «Fästa» igen för att aktivera automatiska fäststyg genom att trycka till med hälen.



- > Tryck på «Automatisk trådavskärare» för att avaktivera den automatiska trådavskäraren.
- > Tryck på «Automatisk trådavskärare» igen för att aktivera den automatiska trådavskäraren genom att trycka till med hälen.



- > Tryck på «Höj syfoten» om du vill att syfoten ska stanna nere när du trycker till med hälen.
- > Tryck på «Höj syfoten» igen om du vill att syfoten ska stanna uppe när du trycker till med hälen.

## 3.2 Broderiinställningar

### Justera övertrådsspänningen

Justeringar av övertrådsspänningen i setup-programmet påverkar alla broderimotiv.



> Tryck på «Setup-programmet».



> Tryck på «Broderiinställningar».



> Tryck på «Ställa in övertrådsspänningen».  
> Ställ in övertrådsspänningen.

### Ställa in maximal hastighet

Med denna funktion kan den maximala hastigheten vid broderi sänkas.



> Tryck på «Setup-programmet».



> Tryck på «Broderiinställningar».



> Tryck på «Maximal broderihastighet».  
> Ställ in maxhastighet.

### Centrera broderimotiv eller öppna i ursprungsläget

När broderimotivet öppnas på maskinen centreras det alltid i broderiramen. Om du vill att broderimotivet ska öppnas i den ursprungliga positionen (som anges av BERNINAs broderiprogram) måste du slå på «Centrera broderimotiv»-funktionen.



> Tryck på «Setup-programmet».



> Tryck på «Broderiinställningar».



> Tryck på «Centrera broderimotiv».



> Tryck på knappen.  
– Ett förskjutet och i den nya positionen sparad broderimotiv öppnas i den sparade positionen.



> Tryck på knappen igen.  
– Broderimotivet centreras i broderiramen.

### Justera broderiram

Justering av broderiramen innebär avstämning mellan nålen och ramens mitt.

Förutsättning:

- Broderimodulen är ansluten och broderiram med aktuell stickmall är monterad.



> Tryck på «Setup-programmet».



> Tryck på «Broderiinställningar».



> Tryck på «Justera broderiram».  
> Välj önskad broderiram och följ anvisningarna på displayen.



> Tryck på «Radera» (1) för att radera den aktuella inställningen.  
> Placera nålen exakt i mitten med hjälp av pilfälten på displayen.



### Ange tygtjockleken

Om tyget är tjockare än 4 mm, till exempel om du ska brodera i frotté, rekommenderar vi att du väljer 7,5 mm eller 10 mm. Ju tjockare tyg desto långsammare broderar maskinen. När du stänger av maskinen återställs ändringarna till grundinställningen 4 mm.



> Tryck på «Setup-programmet».



> Tryck på «Broderiinställningar».



> Tryck på «Ange tygtjockleken».  
> Ange tygtjocklek.

### Slå på/av trådborttagning

Aktivera funktionen om du vill att trådändarna ska dras upp och ut genom tyget efter att ha skurits av. Vid broderiarbeten med långa stygn är det bättre att stänga av funktionen. Funktionen fungerar inte om avståndet mellan syfot och broderiram är för litet.



> Tryck på «Setup-programmet».



> Tryck på «Broderiinställningar».



> Tryck på «Trådborttagning».



> Slå på/stänga av trådborttagning.

## Aktivera fäststygn

Broderimotiv är programmerade med eller utan fäststygn. Har broderimotivet förprogrammerade fäststygn så blir de sydda. Om broderimotivet har förprogrammerade fäststygn kan du ta bort fäststygnen med BERNINAs broderiprogram.

Maskinen känner av om inga fäststygn är programmerade och lägger till några. Om du inte vill ha några fäststygn alls kan du stänga av dem helt.



> Tryck på «Setup-programmet».



> Tryck på «Broderiinställningar».



> Tryck på «Fäststygn».



> Stäng av knappen upptill för att stänga av fäststygnen i början.  
– Har broderimotivet inte förprogrammerade fäststygn så blir de inte sydda.



> Slå på knappen upptill för att slå på fäststygnen i början.  
– Har broderimotivet inte förprogrammerade fäststygn så läggs de till och blir ändå sydda.



> Stäng av knappen nedtill för att stänga av fäststygnen i slutet.  
– Har broderimotivet inte förprogrammerade fäststygn så blir de inte sydda.



> Slå på knappen nedtill för att slå på fäststygnen i slutet.  
– Har broderimotivet inte förprogrammerade fäststygn så läggs de till och blir ändå sydda.

## Aktivera trådvaskaren



> Tryck på «Setup-programmet».



> Tryck på «Broderiinställningar».



> Tryck på «Inställningar för trådvaskning».

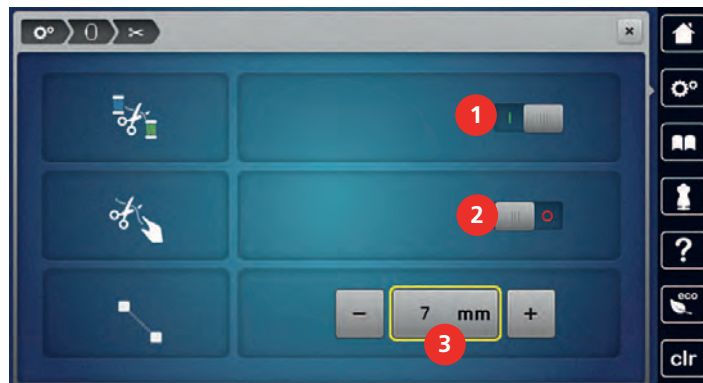

> Tryck på knappen upptill på displayen (1) för att stänga av automatisk trådvaskning före trådbyte.  
> Tryck på knappen upptill på displayen (1) igen för att slå på automatisk trådvaskning före trådbyte.  
> Tryck på knappen mitt på displayen (2) för att maskinen ska stanna efter ca 7 stygn så att du därefter kan klippa bort överflödigt tråd för hand.

- > Tryck på knappen mitt på displayen (2) igen om du inte vill att maskinen ska stanna för manuell trådvskärning.
- > Tryck på «Minus» eller «Plus» (3) för att ställa in vid vilken längd hoppstygnen ska klippas av.

## Ändra måttenhet

Måttenheten i broderiläget kan ändras från mm till tum. Grundinställningen är mm.



- > Tryck på «Setup-programmet».



- > Tryck på «Broderiinställningar».



- > Tryck på «Måttenhet».
- > Tryck på «tum» för att visa måtten i tum i broderiläget.
- > Tryck på «mm» för att visa måtten i mm i broderiläget.

## 3.3 Personliga inställningar





- > Tryck på «Setup-programmet».



- > Tryck på «Egna inställningar».
- > Välj önskad färg och bakgrund på displayen.
- > Tryck på textrutan ovanför färginställningarna.

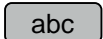
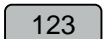
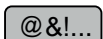

- > Mata in en välkomsthälsning.
-  > Tryck på «Versaler» för att använda versaler (grundinställning).
-  > Tryck på «Gemener» för att använda gemener.
-  > Tryck på «Siffror och matematiska tecken» för att använda siffror och matematiska tecken.
-  > Tryck på «Specialtecken» för att använda specialtecken.
- > Tryck på textfältet ovanför tangentbordet för att radera en inskriven text helt.
-  > Tryck på «Radera» för att ta bort delar av texten.
-  > Tryck på «Bekräfta».

### 3.4 Bevakningsfunktion

#### Aktivera övertrådsbevakningen



> Tryck på «Setup-programmet».



> Tryck på «Övervakningsfunktioner».



> Tryck på knappen upp till på displayen för att stänga av övertrådsindikatorn.  
> Tryck på knappen igen för att slå på övertrådsindikatorn.

#### Aktivera undertrådsbevakningen



> Tryck på «Setup-programmet».



> Tryck på «Övervakningsfunktioner».



> Tryck på knappen ned till på displayen för att stänga av undertrådsindikatorn.  
> Tryck på knappen igen för att slå på undertrådsindikatorn.

### 3.5 Aktivera ljudsignaler

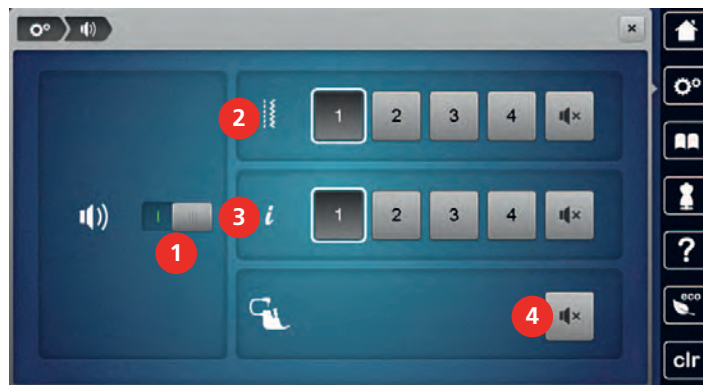

> Tryck på «Setup-programmet».



> Tryck på «Ljudinställningar».  
> Tryck på knappen (1) för att stänga av eller slå på ljudsignaler generellt.



> Tryck i fältet (2) «Slå på/av ljudsignalerna» för att stänga av ljudsignalen vid val av söm.  
> Tryck i fältet (2) «1–4» för att ställa in ljudsignalen för val av söm.



> Tryck i fältet (3) «Slå på/av ljudsignalerna» för att stänga av ljudsignalen för val av funktion.  
> Tryck i fältet (3) «1–4» för att ställa in ljudsignalen för val av funktion.



- > Tryck i fältet (4) «Slå på/av ljudsignalerna» för att stänga av ljudsignalen för användning av BSR-lägen.

## 3.6 Maskininställningar

### Välja språk

BERNINAs användargränssnitt finns tillgängligt på en lång rad olika språk, så att kunden själv kan välja det språk man föredrar. Eventuella nya språk för användargränssnittet blir tillgängliga genom firmwareuppdatering.



- > Tryck på «Setup-programmet».



- > Tryck på «Maskininställningar».



- > Tryck på «Välj språk».
- > Välj språk.

### Justera ljusstyrkan

Du kan ställa in displayljusstyrkan så att den passar dig.



- > Tryck på «Setup-programmet».



- > Tryck på «Maskininställningar».



- > Tryck på «Skärminställningar».
- > Ställ in displayljusstyrkan upptill på displayen.

### Justera syljuset

Du kan ställa in sybelysningens ljusstyrka så att den passar dig.



- > Tryck på «Setup-programmet».



- > Tryck på «Maskininställningar».



- > Tryck på «Skärminställningar».
- > Ställ in sybelysningens ljusstyrka nedtill på displayen.



- > Tryck på knappen för att stänga av sybelysningen.
- > Tryck på knappen igen för att slå på sybelysningen.



## Kalibrera pekskärmen

Ytterligare information på detta ämne hittar du i kapitlet Bilaga under Åtgärda fel i slutet av instruktionsboken.



> Tryck på «Setup-programmet».



> Tryck på «Maskininställningar».



> Tryck på «Kalibrera skärmen».  
> Tryck på kryssen ett efter ett med skärmpennan.

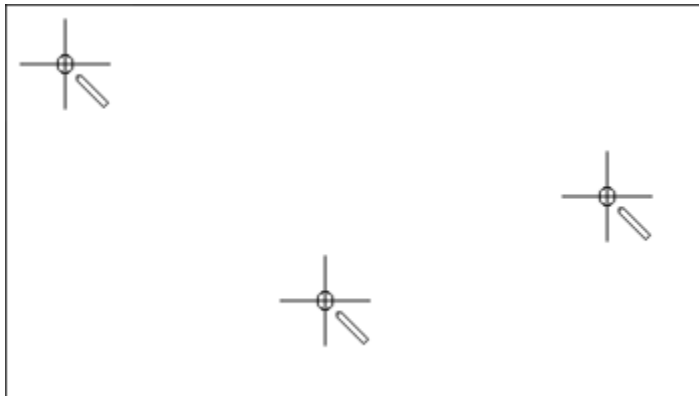

## Återgå till grundinställning

**OBSERVERA:** Denna funktion innebär att samtliga personliga inställningar som gjorts raderas.



> Tryck på «Setup-programmet».



> Tryck på «Maskininställningar».



> Tryck på «Fabriksinställning».



> Tryck på «Grundinställning sömnad» och bekräfta för att återställa grundinställningarna för syinställningarna.



> Tryck på «Grundinställning broderi» och bekräfta för att återställa grundinställningarna för broderiinställningarna.



> Tryck på «Grundinställning maskin», bekräfta och starta om maskinen för att återställa samtliga grundinställningar.

## Radera användardata

Gamla filer som inte längre används kan raderas och lämna plats för nya sömmar.



> Tryck på «Setup-programmet».



> Tryck på «Maskininställningar».



> Tryck på «Fabriksinställning».



> Tryck på «Radera alla data från eget minne» och bekräfta för att radera alla data från eget minne.



> Tryck på «Radera egna broderimotiv» och bekräfta för att radera alla broderimotiv från eget minne.

### Radera sömmar och motiv på BERNINA USB-minne

Om det finns mönster på BERNINA USB-minnet som du inte längre behöver kan du ansluta USB-minnet till maskinen och radera mönstren.

> Anslut BERNINA USB-minnet till maskinen.

> Tryck på «Setup-programmet».



> Tryck på «Maskininställningar».



> Tryck på «Fabriksinställning».



> Tryck på «Radera USB-minne» och bekräfta.

### Kalibrera knapphålsfot med släde #3A

Knapphålsfot med släde #3A och maskinen är avpassade efter varandra och ska endast användas tillsammans.

Förutsättning:

- Knapphålsfot med släde #3A är monterad.
- Nålen är inte träd.



> Tryck på «Setup-programmet».



> Tryck på «Maskininställningar».



> Tryck på «Underhåll/uppdatering».



> Tryck på «Kalibrera knapphålsfot med släde #3A».



> Tryck på «Start/stopp»-knappen för att starta kalibreringen.

## Packa ihop broderimodulen

För att kunna packa ihop broderimodulen i originalförpackningen utan att flytta på broderiarmen för hand, måste broderiarmen först försättas i packposition.

Förutsättning:

- Broderimodulen är ansluten till maskinen.



> Tryck på «Setup-programmet».



> Tryck på «Maskininställningar».



> Tryck på «Underhåll/uppdatering».



> Tryck på «Packposition».  
> Följ anvisningarna på displayen.

## Kontrollera sammanlagt antal stygn

Maskinens totala antal stygn samt antal stygn sedan senaste service hos BERNINA-återförsäljaren visas.



> Tryck på «Setup-programmet».



> Tryck på «Maskininställningar».



> Tryck på «Information».



> Tryck på «Maskininfo».

## Återförsäljarens uppgifter

Du kan ange din BERNINA-återförsäljares adress och andra uppgifter.



> Tryck på «Setup-programmet».



> Tryck på «Maskininställningar».



> Tryck på «Information».



> Tryck på «Återförsäljarinfo» för att lägga till uppgifter om återförsäljare.



> Tryck på «Namn» för att lägga till namnet på BERNINA-återförsäljaren.



> Tryck på «Adress» för att lägga till adressen till BERNINA-återförsäljaren.



> Tryck på «Telefonnummer» för att lägga till telefonnumret till BERNINA-återförsäljaren.



> Tryck på «Mailadress» för att lägga till webbplats eller minteladress till BERNINA-återförsäljaren.

### Spara serviceinformation

Du kan spara serviceinformation om maskinens aktuella skick på ett BERNINA USB-minne och lämna minnet till BERNINA-återförsäljaren.

- > Anslut ett USB-minne med tillräckligt mycket ledigt lagringsutrymme till maskinen.
- > Tryck på «Setup-programmet».



> Tryck på «Maskininställningar».



> Tryck på «Information».



- > Tryck på «Serviceinfo».
- > Tryck på «Exportera serviceinfo».
- Fältet «Exportera serviceinfo» får en vit kontur.
- > När den vita konturen försvinner kan du ta ut USB-minnet.

## Visa maskin-ID

Maskin-ID krävs för att generera aktiveringsnyckel.



Förutsättning:

- Senaste firmwareversionen är installerad på maskinen. Se supportsidan <https://www.bernina.com/770qeplus-support>.



> Tryck till på «Setup-programmet».



> Tryck till på «Maskininställningar».



> Tryck till på «Information».



> Tryck till på «Maskin-ID».

- Du får upp maskin-ID.
- Får du inte upp «Maskin-ID», så måste du först installera senaste firmwareversionen på maskinen.

## 4 Översikt systeminställningar

### 4.1 Hämta vägledning

Vägledningen ger information och förklarar diverse områden av sömnad och broderi och de olika sömmarna.



- > Tryck på «Vägledning».
- > Välj önskat ämne för att få mer information.

### 4.2 Hämta syguide

Syguiden informerar om de val man kan göra till ett syprojekt. Efter att du angett typ av tyg och projekt visas exempelvis förslag på lämplig nål och syfot.



- > Tryck på «Syguide».
- > Välj vilket tyg du ska sy.
- > Välj syprojekt.



- > Tryck på «Bekräfta».
- Inställningarna anpassas.

### 4.3 Hämta hjälp



- > Öppna det fönster på displayen som du vill ha hjälp med.
- > Tryck på «Hjälp» för att starta hjälpläget.
- > Tryck på det fält på displayen som du vill ha hjälp med.

### 4.4 Använda eco-läge

Maskinen går att sätta i sparläge vid längre avbrott i arbetet. Sparläget fungerar samtidigt som barnspärr. Displayen reagerar inte på beröring.



- > Tryck på «eco-läge» för att slå på sparläget.
- Displayen slocknar. Strömförbrukningen minskar och sybelysningen stängs av.
- > Tryck på «eco-läge» för att stänga av sparläget.

### 4.5 Ångra alla ändringar med «clr»

Du kan återställa alla ändringar i motiven till grundinställningarna. Med undantag för sparade motiv som du har sparat på ett eget minne samt övervakningsfunktioner.



- > Tryck på «Radera inställningar».

## 5 Kreativ sömnad

### 5.1 Översikt symeny



- |                 |                        |
|-----------------|------------------------|
| 1 «Nyttosömmar» | 5 «Kviltösömmar»       |
| 2 «Dekorsömmar» | 6 «Eget minne»         |
| 3 «Alfabet»     | 7 «Senast valda stygn» |
| 4 «Knapphål»    |                        |

### Välja söm

- > Välj söm, alfabet eller knapphål.
- > Tryck på «Förstora/förminska fönster» (1) för att förstora bilden.



- > Tryck på «Förstora/förminska fönster» igen för att förminska bilden.
- > Tryck på «Välja söm med nummer» för att välja söm via sömnummer.

0-9 Q

### 5.2 BERNINA övermatningsfunktion



Det rekommenderas att anpassa syfotstrycket efter tyget. Ju tjockare tyg desto lägre syfotstryck.

Med BERNINA övermatningsfunktion matas tyget samtidigt överifrån och underifrån. På det sättet matas även hala och tunna tyger jämnt och regelbundet framåt. Randiga och rutiga tyger kan passas in perfekt tack vare den samstämmiga matningen.

BERNINA övermatningsfunktion används främst vid följande syprojekt:

- Sömnad: alla typer av sömnad på svåra tyger, t.ex. fällar, blyxtlås.
- Lapptäcksteknik: vid exakta ränder, rutor och vid dekorsömmar upp till 9 mm stygnbredd.

- Användningsområden: sömnad av band och kantning med snedremsa.

Tyger som är svåra att arbeta med:

- Sammet, vanligen i luggriktning.
- Frotté.
- Jersey, framförallt på tvären till maskorna.
- Fuskpäls eller klädd fuskpäls.
- Fiberpäls (fleece).
- Vadderade tyger.
- Randiga och rutiga mönster.
- Gardintyger med mönsterrapport.

Material som glider dåligt:

- Konstläder, tyger med beläggning (helst extratillbehör Sicksackfot med glidsula #52D).

### Använda BERNINA övermatningsfunktion



Du kan endast använda de syfötter som har en fåra i den bakre mitten och har beteckningen «D». Ytterligare syfötter med beteckningen «D» finns i medföljande tillbehörskatalog.

#### Slå på övermatningsfunktionen

- > Hög syfoten.
- > Montera en syfot med beteckningen «D».
- > Dra ner den övre mataren nedåt tills den snäpper fast.





### Slå av övermatningsfunktionen

- > Hög syfoten.
- > Håll fast den övre mataren med två fingrar, dra nedåt och tryck den sen bort ifrån dig och låt den glida långsamt uppåt.



### 5.3 Reglera syhastigheten

Hastigheten kan regleras steglöst med hastighetsregleraren.

- > Skjut hastighetsreglaget åt vänster för att sänka hastigheten.
- > Skjut hastighetsreglaget åt höger för att öka hastigheten.

### 5.4 Justera övertrådsspänningen

Grundinställningen för övertrådsspänningen följer automatiskt med valet av söm eller broderimotiv.

Grundinställningen för övertrådsspänningen optimeras i BERNINA-fabriken och maskinen blir noggrant inställd under arbete. Använd Metrosene-/Seralontråd, grovlek 100/2 (Mettler) som över- och undertråd.

Används andra sy- och broderitrådar kan avvikelser i övertrådsspänningen uppstå. Då är det nödvändigt att särskilt justera övertrådsspänningen efter det aktuella sömnads- eller broderiprojektet och den söm eller det broderimotiv som valts.

Ju mer övertrådsspänningen ökas, desto mer spänns övertråden och undertråden dras starkare in i tyget. Minskas övertrådsspänningen blir övertråden mindre spänd och undertråden dras därigenom svagare in i tyget.

Justeringar i övertrådsspänningen påverkar den söm som just används och alla broderimotiv. I setup-programmet ändrar du inställningarna av övertrådsspänningen för syläget (se sida 48) och för broderiläget (se sida 52) permanent.

Förutsättning:

- Övertrådsspänningen har blivit justerad i setup-programmet.
- > Tryck på «Övertrådsspänning».



- > Ställ in övertrådsspänningen.



- > Tryck på fältet med gul kontur till höger för att återställa ändringarna till grundinställningen.
- > Tryck på fältet med gul kontur till vänster för att återställa ändringarna av **setup-programmet** till grundinställningen.

## 5.5 Redigera sömmar

### Justera stygnbredd

- > Vrid «Övre funktionsknapp» åt vänster för att minska stygnbredden.
- > Vrid «Övre funktionsknapp» åt höger för att öka stygnbredden.
- > Tryck på «Stygnbredd» (1) för att öppna fler inställningsmöjligheter.



### Justera stygnlängd

- > Vrid «Undre funktionsknapp» åt vänster för att minska stygnlängden.
- > Vrid «Undre funktionsknapp» åt höger för att öka stygnlängden.
- > Tryck på «Stygnlängd» (1) för att öppna fler inställningsmöjligheter.



## Justera balansen

Varierande tyger, trådar och mellanlägg kan påverka de programmerade sömmarna så att dessa inte sys korrekt. Med den elektroniska balansen kan dessa avvikelser korrigeras och sömmen anpassas optimalt till det valda tyget.

- > Välj söm eller alfabet.
- > Sy sömmen.
- > Tryck på «i-Dialog».



- > Tryck på «Balans».
  - En förhandsvisning av sömmen visas.

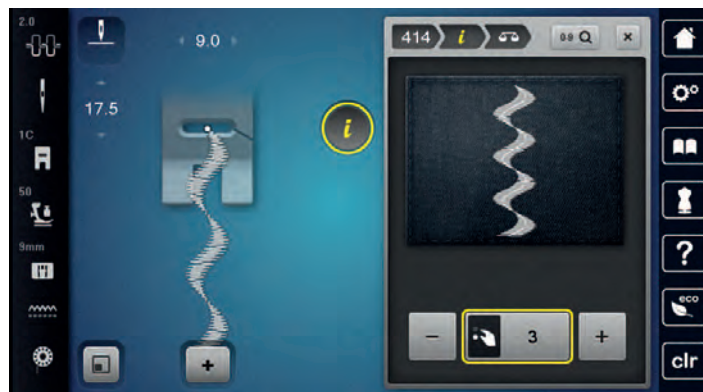

- > För att korrigera längdriktningen av sömmen, vrid «Undre funktionsknapp» tills förhandsvisningen av sömmen överensstämmer med den sydda sömmen på tyget.



- > Det går att spara av ändrade balansinställningar för varje söm i «Eget minne».
- > Ändrade balansinställningar gäller bara tills du trycker på «Radera inställningar» eller stänger av maskinen.

## Ställ in mönsterupprepning

Sömmar kan upprepas upp till 99 gånger.

- > Välj söm eller alfabet.
- > Tryck till på «i-Dialog».



- > Tryck till på «Mönsterupprepning».
- > Ange önskat antal sömmar.



- > Tryck till på «Bekräfta».

## Ställa in kontursöm

Den maximala stygnlängden är 12 mm och maskinen syr bara vartannat stygn.

- > Välj söm.
- > Tryck på «i-Dialog».

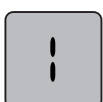

- > Tryck på «Långstygn».

### Spegelvända söm

- > Välj söm eller alfabet.
- > Tryck på «i-Dialog».



- > Tryck på «Spegelvända vänster/höger» för att spegla sömmen från vänster till höger.



- > Tryck på «Spegelvända upp/ner» för att spegla sömmen i sömnadsriktningen.



### Justera mönsterlängden

Sömmen kan justeras på längden till att bli större eller mindre.

- > Välj söm eller alfabet.
- > Tryck på «i-Dialog».



- > Tryck på «Justera mönsterlängden».
- > Ställ in sömlängden.



### Aktivera stygnräknarfunktionen

Stygnräkningsfunktionen går inte att ställa in för alla sömmar. Om till exempel Våffelsöm nr 8 är valt går det inte att använda stygnräkningsfunktionen.

- > Välj söm.
- > Tryck på «i-Dialog».
- > Sänk nålen.



- > Tryck på «Programmera längd med stygnräknare».
- > Sy önskad längd.



- > Tryck på «Bakåtsöm»-knappen.
  - Indikeringen ändras till «Auto» och den nya längden sparas och gäller för den valda sömmen tills maskinen stängs av.

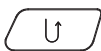

### Sy söm med förstärkning

Söm som sys med förstärkning (tre gånger) ger snygg effekt. Inte alla sömmar kan sys med förstärkning.

- > Välj söm.
- > Tryck till på «i-Dialog».



- > Tryck till på «Förstärkt söm».



## Bakåtsöm

- > Välj söm eller alfabet.
- > Ställ in nålstopp nere (permanent) om du vill att maskinen ska slå om till bakåtsöm med en gång när du trycker på «Bakåtsöm».
- > Om du istället vill att maskinen syr ytterligare ett stygn framåt innan den slår om till bakåtsöm ställer du in nålposition uppe (permanent).
- > Tryck och håll ner «Bakåtsöm»-knappen.

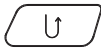

## Sy permanent bakåt

- > Välj söm eller alfabet.
- > Tryck på «i-Dialog».

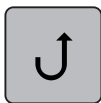

- > Tryck på «Permanent bakåtsömnad» för att sy bakåtsöm hela tiden.
  - Maskinen syr bakåtsöm tills du trycker på «Permanent bakåtsömnad» igen.

## Bakåtsöm stygn för stygn

- > Välj söm eller alfabet.
- > Tryck på «i-Dialog».



- > Tryck på «Bakåtsömnad» för att sy de sista 200 stygnen med stegvis bakåtsöm.

## 5.6 Kombinera sömmar

### Översikt kombiläge



- |   |              |   |                                |
|---|--------------|---|--------------------------------|
| 1 | «Stygnbredd» | 3 | «Kombiläge/Enkelläge»          |
| 2 | «Stygnlängd» | 4 | Enstaka söm inom kombinationen |

## Skapa en sömkombination

I kombiläget kan du lägga samman sömmar och alfabet som du vill. Genom att kombinera bokstäver från olika alfabet kan du till exempel skapa BERNINA-signaturen.

-  > Tryck på «Kombiläge/Enkelläge».
- > Välj önskad söm.



-  > Tryck på «Kombiläge/Enkelläge» igen för att återgå till enkelläget.

## Spara sömkombination

För att du ska kunna använda sömkombinationer som du själv har skapat flera gånger kan du spara dem på «Eget minne».

- > Skapa en sömkombination.
- > Tryck på «Eget minne».



-  > Tryck på «Spara söm».

-  > Tryck på «Bekräfta» för att spara sömmen.

## Hämta sömkombination

-  > Tryck på «Kombiläge/Enkelläge».

-  > Tryck på «Eget minne».

-  > Tryck på «Läs in sömkombination».
- > Välj sömkombination.

## Skriva över sömkombination

- > Skapa en sömkombination.
- > Tryck på «Eget minne».



-  > Tryck på «Spara söm».
- > Välj vilken sömkombination du vill skriva över.

-  > Tryck på «Bekräfta» för att skriva över sömkombinationen.

### Radera sömkombination

- > Skapa en sömkombination.
- > Tryck på «i-Dialog».



- > Tryck på «Redigera hela kombinationen».



- > Tryck på «Radera».



- > Tryck på «Bekräfta».



### Redigera enstaka söm

- > Skapa en sömkombination.
- > Tryck på önskad position (1) i sömkombinationen för att välja en enstaka söm.



- > Tryck på «i-Dialog» för att redigera den enstaka sömmen.



### Radera enstaka söm

Förutsättning:

- En sömkombination skapas.
- > Tryck på önskad söm (1) i sömkombinationen.







> Tryck på «i-Dialog».



> Tryck på «Radera».

### Infoga enstaka söm

Den nya sömmen läggs alltid till **under** den valda sömmen.

- > Skapa en sömkombination.
- > Tryck på önskad position (1) i sömkombinationen för att välja en enstaka söm.



> Välj en ny söm.

### Anpassa broderimönstrets längd och bredd

De olika sömmarnas längd och bredd i sömkombinationen går att anpassa till den längsta och bredaste sömmen i kombinationen.

- > Skapa en sömkombination.
- > Tryck på «i-Dialog».



- > Tryck på «Redigera hela kombinationen».
- > Tryck på «Total mönsterlängd» (1).



- > Tryck på «Anpassa längden inom kombinationen» (2).
  - Sömlängderna anpassas efter kombinationens längsta söm



- > Tryck på «Stygnbredd» (3).



- > Tryck på «Anpassa bredden inom kombinationen» (4).
  - Sömbredderna anpassas efter kombinationens bredaste söm

Därutöver kan längden och bredden i sömkombinationen proportionellt förstoras och förminskas.

- > Vrid «Övre funktionsknapp» åt vänster för att förminska sömkombinationens bredd proportionellt.
- > Vrid «Övre funktionsknapp» åt höger för att förstora sömkombinationens bredd proportionellt.
- > Vrid «Undre funktionsknapp» åt vänster för att förminska sömkombinationens längd proportionellt.
- > Vrid «Undre funktionsknapp» åt höger för att förstora sömkombinationens längd proportionellt.

### Spegelvända sömkombination



- > Skapa en sömkombination.
- > Tryck på «i-Dialog».



- > Tryck på «Redigera hela kombinationen».



- > Tryck på «Spegelvända vänster/höger» för att spegla hela sömkombinationen från vänster till höger.
- > Tryck på «Spegelvända vänster/höger» igen för att återställa ändringarna till grundinställningarna.

### Dela upp sömkombination

Det går att dela upp sömkombinationer i flera delar. Uppdelningen infogas **nedanför** markören. Endast den sektion där markören är placerad väljs. För att se nästa sektion måste du placera markören på denna sektion.

- > Skapa en sömkombination.
- > Välj var i sömkombinationen du vill dela upp den.
- > Tryck på «i-Dialog».



- > Tryck på «Bearbeta kombination vid cursorpositionen».

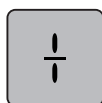

- > Tryck på «Dela upp kombination».

## Avbryta sömkombination

Det går att avbryta en sömkombination på flera olika ställen. Den avbrutna delen infogas **nedanför** markören.

- > Skapa en sömkombination.
- > Välj var i sömkombinationen du vill avbryta den.
- > Tryck på «i-Dialog».



- > Tryck på «Bearbeta kombination vid cursorpositionen».

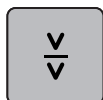

- > Tryck på «Avbryt kombination».
- > Sy den första delen för att sedan placera om tyget.

## Fästa sömkombinationen

- > Skapa en sömkombination.
- > Välj var i sömkombinationen du vill fästa den.
- > Tryck på «i-Dialog».

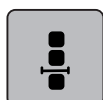

- > Tryck på «Bearbeta kombination vid cursorpositionen».



- > Tryck på «Fästa».
  - Alla sömmar i sömkombinationen kan fästas i början eller slutet.

## Ställ in mönsterupprepning

- > Skapa en sömkombination.
- > Tryck på «i-Dialog».

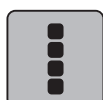

- > Tryck på «Redigera hela kombinationen».



- > Tryck 1 gång på «Mönsterupprepning» för att upprepa sömkombinationen.
- > Tryck flera gånger på «Mönsterupprepning» för att upprepa sömkombinationen upp till 9 gånger.
- > Tryck ner «Mönsterupprepning» eller tryck på «Radera inställningar» för att avbryta upprepningen av sömkombinationen.

## 5.7 Hantera sömmar

### Spara söminställningar



- > Välj söm, alfabet eller knapphål.
- > Tryck på «i-Dialog».
- > Ändra stygn, alfabet eller knapphål.



- > Tryck på «Spara söminställningar» för att spara alla ändringar permanent.



- > Tryck på «Återställa söm» för att kassera ändringarna.

### Hämta senast använda söm

De 15 senast sydda sömmarna sparas automatiskt och kan öppnas närsomhelst.



- > Tryck på «Senast valda stygn» för att visa senast sydda söm.
- > Välj söm.

### Spara sömmar i det egna minnet

I «Eget minne» sparar du valfria sömmar och sömmar som du själv har redigerat.



- > Välj söm, alfabet eller knapphål.
- > Förändra söm.
- > Tryck på «Eget minne».



- > Tryck på «Spara söm».
- > Välj i vilken mapp du vill spara motivet.



- > Tryck på «Bekräfta».

### Skriva över sömmar i minnet

Förutsättning:

- Sömmen är sparad i minnet.



- > Välj söm, alfabet eller knapphål.
- > Förändra söm.
- > Tryck på «Eget minne».



- > Tryck på «Spara söm».
- > Välj i vilken mapp du vill spara den söm som ska skrivas över.
- > Välj den söm som du ska skriva över.



- > Tryck på «Bekräfta».

## Hämta en söm ur minnet

Förutsättning:

- Sömmen är sparad i minnet.



> Tryck på «Eget minne».



> Tryck på «Läsa in söm».  
> Välj mappen med sömmen.  
> Välj söm.

## Radera en söm ur minnet

Förutsättning:

- Sömmen är sparad i minnet.



> Tryck på «Eget minne».



> Tryck på «Radera».  
> Välj mappen med sömmen.  
> Välj söm.



> Tryck på «Bekräfta» för att radera sömmen.

## Spara sömmen på BERNINA USB-minnet

På BERNINA USB-minnet finns gott om plats för att spara ett stort antal sömmar, även de som du själv förändrat och format.

> Välj söm eller alfabet.  
> Redigera söm.  
> Tryck på «Eget minne».



> Tryck på «Spara söm».  
> Anslut BERNINA USB-minnet till maskinen.



> Tryck på «USB-minne».



> Tryck på «Bekräfta».

## Hämta sömmar från BERNINA USB-minnet



> Tryck på «Eget minne».



> Tryck på «Läsa in söm».

- > Tryck på «Förstora/förminska fönster» (1).

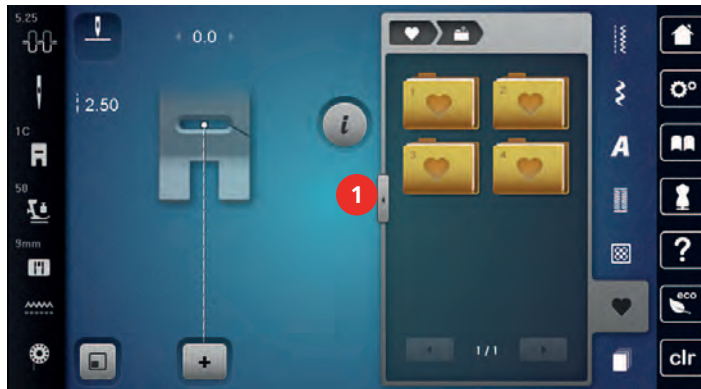

- > Anslut BERNINA USB-minnet till maskinen.
- > Tryck på «USB-minne».
- > Välj söm.



### Radera sömmar från BERNINA USB-minnet

- > Tryck på «Eget minne».



- > Tryck på «Radera».
- > Anslut BERNINA USB-minnet till maskinen.
- > Välj sömmen som ska raderas.
- > Tryck på «Bekräfta».



## 5.8 Fästa

### Fästa med «Mönsterslut»-knappen

Det går att programmera olika funktioner i «Mönsterslut»-knappen.

- > Tryck på «Mönsterslut»-knappen innan du börjar sy eller medan du syr.
  - En stoppsymbol visar under sömnad att funktionen är aktiverad och sömmen eller den aktiva delen av sömkombinationen fästs på slutet automatiskt med det antal stygn som programmerats.



### Fästa sömmen med fältet «Fästa»

Alla sömmar i sömkombinationen kan fästas i början eller slutet.

- > Tryck på «i-Dialog».



- > Tryck på «Bearbeta kombination vid cursorpositionen».

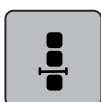

- > Tryck på «Fästa» innan du börjar sy.
  - Sömmen/sömkombinationen fästs med 4 stygn i början.
- > Tryck på «Fästa» medan du syr.
  - Sömmen eller den aktiva delen av sömkombinationen fästs med 4 stygn i slutet.



## 5.9 Använda nivåplatta

När syfoten lutar på grund av en tjock söm kan mataren inte mata tyget och sömmen blir ojämn.

- > Skjut in 1 – 3 nivåplattor bakifrån under syfoten ända fram mot nålen och jämna på detta vis ut nivåskillnaden.

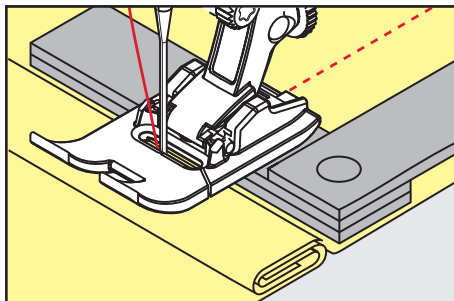

– Syfoten ligger vågrät på syprojektet.

- > Skjut in 1 – 3 nivåplattor framifrån under syfoten ända fram mot nålen och jämna på detta vis ut nivåskillnaden.

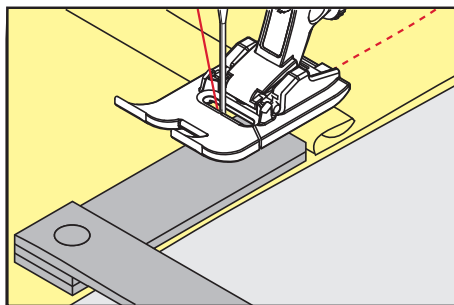

– Syfoten ligger vågrät på syprojektet.

- > Sy till dess att hela syfoten passerat den tjocka sömmen.
- > Avlägsna nivåplattorna igen.

## 5.10 Sy hörn

När du syr hörn matas tyget mindre eftersom bara en del av syprojektet ligger på mataren. Med hjälp av nivåplattorna kan tyget ändå matas jämnt.

- > När du nått fram till tygkanten, stanna med Nålstopp ner.
- > Höj syfoten.
- > Vrid tyget till önskat läge.
- > Skjut in 1 – 3 nivåplattor från höger sida av syfoten ända fram mot tyget.
- > Sänk syfoten.

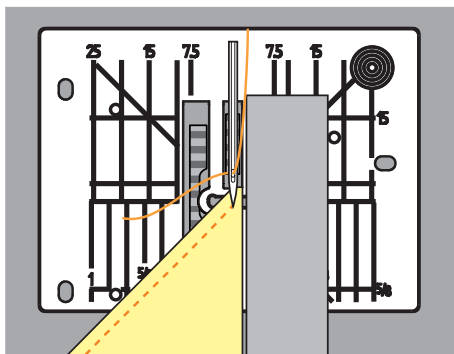















- > Sy vidare till dess att tyget ligger på mataren igen.

## 6 Nyttosömmar













### 6.1 Översikt över nyttosömmar



Söm	Sömnummer	Namn	Beskrivning
	1	Raksöm	Sy ihop, kantsticka och tråckla.
	2	Sicksack	Används för att överkasta, sy elastiska sömmar och för att fästa spets och gummiband.
	3	Vari-overlock	Används för att överkasta kanter, sy ihop och samtidigt överkasta elastiska tyger.
	4	Bågsöm	Används för att stoppa och förstärka tygkanter eller för att fästa spets och resår.
	5	Fästprogram	Fäster automatiskt början av sömmen med fram- och bakåtsöm.
	6	Förstärkt raksöm	Används för förstärkta sömmar på kraftiga tyger och dekoreffekter.
	7	Förstärkt sicksack	Används för tåliga sömmar på hårda material, synliga fällor och dekorsömmar.
	8	Våffelsöm	Används för elastiska tyger och sömmar, även med resår.
	9	Blindstygn	Används för osynliga fällor i de flesta tyger och för musselsömmar på mjuk trikå och fina tyger.
	10	Dubbel overlock	Används för att sy ihop och samtidigt överkasta elastiska tyger.

	11	Superstretchsöm	Ger mycket elastiska öppna sömmar.
	12	Rynksöm	Används för rynkning med resår och för platt omlottsöm på medium tyger.
	13	Stretch-overlock	Används för att sy ihop och samtidigt överkasta elastiska tyger och för platt omlottsöm.
	14	Triksåsöm	Används för synlig fäll, synlig söm i underkläder, tröjor och för trikålagningar.
	15	Universalsöm	Används för platt omlottsöm, synlig söm och dekorsöm på hårda material so filt och läder och för att sy på resår.
	16	3-steps sicksack	Används för att överkasta och förstärka tygkanter, sy på resår och dekorsöm.
	17	Lycrasöm	Används för platt omlottsöm, synlig fäll i lycra och för att sy till sömmar i korsetter.
	18	Stretchsöm	Används för elastiska sömmar och fällar i vävda och stickade material.
	19	Förstärkt overlock	Används för overlocksöm eller platt omlottsöm på mellantjock trikå och frotté.
	20	Stick-overlock	Används för elastiska sömmar och fällar i vävda och stickade material, för att sy och överkasta.
	21	Träckelsöm	Används för att träckla sömmar och fällar och kviltningsprojekt.
	22	Enkelt stoppningsprogram	Används för automatisk stoppning i fina och hårda material.
	23	Förstärkt stoppningsprogram	Används för automatisk stoppning i hårda material.
	24	Tränsprogram	Används för att förstärka ficköppningar, knapphålstransar och sy fast bälteshällor.
	25	Tränsprogram	Används för att förstärka ficköppningar, sy fast bälteshällor och fästa trådändar.



	26	Stor flugsöm	Används för att förstärka ficköppningar, blyxtlås och slitsar i medium till tjocka tyger.
	27	Liten flugsöm	Används för att förstärka ficköppningar, blyxtlås och slitsar i fina till medium tyger.
	29	Smal blindsöm	Används för osynliga fållar och mus-selsömmar i lätta, tunna och mjuka tyger.
	31	Förstärkt raksöm med kontursöm	Används för att skapa slitstarka sömmar i kraftiga tyger, t.ex. synliga sömmar och dekorsömmar.
	32	Enkel raksöm	Gör 1:a rakstygn i hoppstygnskombination.
	33	3-steps enkel raksöm	Gör 3 enkla rakstygn i hoppstygnskombination.
	34	Stoppösöm	Används för stoppning med funktionen "Permanent bakåtsöm".
	35	Öppen overlock	Används för att sy ihop och samtidigt överkasta elastiska tyger med förstärkt kant.
	36	Overlock	För medium trikåtyger.
	37	Förstärkt overlock	För att sy ihop och samtidigt överkasta och förstärka elastiska tyger.
	38	Kedjesöm	Används för dekorativa och förstärkande sömmar på de flesta vävmaterial.
	39	Täcksömseffekt	För att sy dekorativa sömmar och fållar i kraftiga stickade och vävda tyger.
	40	Täcksömseffekt	För att sy dekorativa sömmar och fållar i kraftiga stickade och vävda tyger.

## 6.2 Sy raksöm

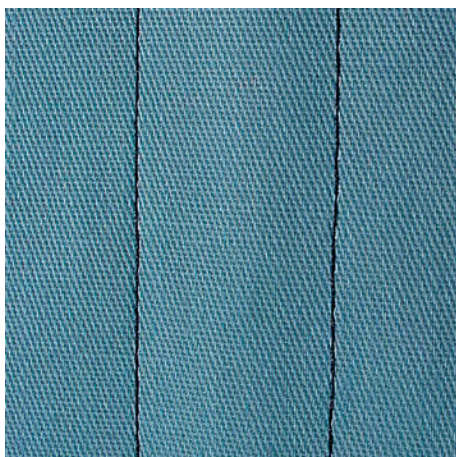

Justera stygnlängden efter arbetet och använd till exempel långa stygn (ca 3–4 mm) för jeansstygn och korta stygn (ca 2–2,5 mm) för tunna tyger. Anpassa stygnlängden efter trådtjockleken och använd till exempel långa stygn (ca 3–5 mm) vid kantstickning med Cordonnet.

Förutsättning:

- Standardfot #1C/1D är monterad.



- > Tryck på «Nyttosömmar».
- > Välj Raksöm nr 1.

## 6.3 Fästa med det automatiska fästprogrammet

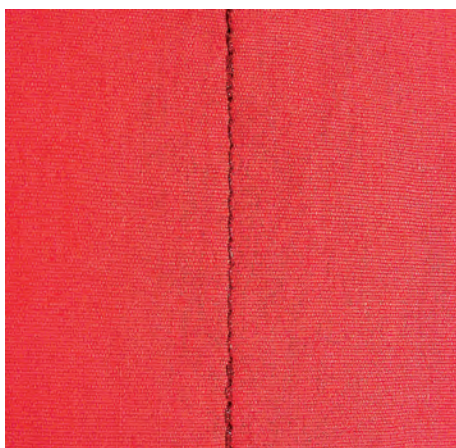

Med ett förutbestämt antal stygn, 6 framåt och 6 bakåt, fästs sömmen jämnt.

Förutsättning:

- Standardfot #1C är monterad.



- > Tryck på «Nyttosömmar».
- > Välj Fästprogram nr 5.
- > Trampa på fotpedalen.
  - Maskinen syr fäststygn automatiskt.
- > Sy fram till önskad längd.

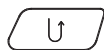

- > Tryck på «Bakåtsöm»-knappen.
  - Maskinen fäster automatiskt och stannar efter avslutat fästprogram.

## 6.4 Sy i blixtlås

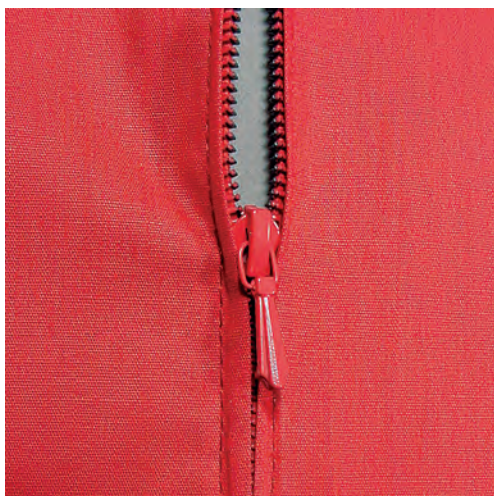

Eftersom tygmatningen kan te sig svår i början av en söm, rekommenderas att du endera håller fast tråden när du börjar sy, eller drar materialet lätt bakåt under de allra första stygnen, eller först syr bakåt 1 – 2 cm.



- > Sätt i Standardfot #1C.
- > Tryck på «Nyttosömmar».
- > Välj Raksöm nr 1.
- > Sy fram till början av blixtlåset.
- > Sy fäststygn.
- > Sy ihop längden för blixtlåset med långa stygn.
- > Överkasta sömsmånerna.
- > Pressa isär sömsmånerna.
- > Öppna den igensydd tyglängden för blixtlåset.
- > Träckla eller nåla fast blixtlåset under tyget så att tygkanterna ligger mot varandra över blixtlåsets mitt.
- > Öppna blixtlåset ett par centimeter.
- > Montera Blixtlåsfot #4D.
- > Flytta nålen åt höger.
- > Använd knäspaken för att höja syfoten och placera arbetet i rätt läge.
- > Börja sy uppe till vänster.
- > Styr syfoten så att nålen syr längs efter blixtlåständerna.
- > Stanna strax före blixtlåslöparen med nålen nere.
- > Höj syfoten.
- > Dra igen blixtlåset igen.
- > Sy vidare och stanna med nålen nere före slitsänden.
- > Höj syfoten och vrid på arbetet.
- > Sy över till andra sidan av blixtlåset och stanna med nålen nere.
- > Höj syfoten och vrid på arbetet.
- > Sy fast andra sidan nerifrån och upp.

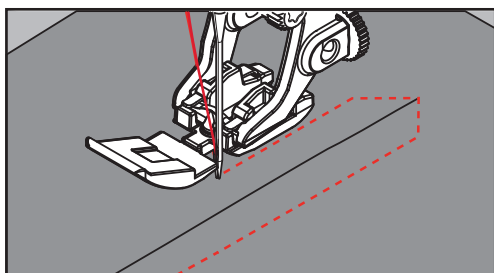

## 6.5 Sy i blyxtlås likadant på båda sidorna

Det kan vara en fördel att sy i blyxtlås på båda sidorna nerifrån och upp på tyger med lugg som t.ex. sammet.



Om tyget är tätt vävt eller hårt, rekommenderas att du använder en nål med grovlek 90 – 100, som ger en jämnare stygnbild.



- > Montera Standardfot #1C.
- > Tryck på «Nyttosömmar».
- > Välj Raksöm nr 1.
- > Sy fram till början av blyxtlåset.
- > Sy fäststygn.
- > Sy ihop längden för blyxtlåset med långa stygn.
- > Överkasta sömsmånerna.
- > Pressa isär sömsmånerna.
- > Öppna den igensydd tyglängden för blyxtlåset.
- > Tråckla eller nåla fast blyxtlåset under tyget så att tygkanterna ligger mot varandra över blyxtlåsets mitt.
- > Montera Blyxtlåsfot #4D.
- > Flytta nålen åt höger.
- > Använd knäspaken för att höja syfoten och placera arbetet i rätt läge.
- > Börja sy i sömmens mitt vid blyxtlåsets slut.
- > Sy snett mot blyxtlåständerna.
- > Sy första sidan (1) nerifrån och upp.
- > Stanna strax före blyxtlåslöparen med nålen nere.
- > Höj syfoten.
- > Öppna blyxtlåset till bakom syfoten.
- > Sänk syfoten och sy vidare.
- > Flytta nålen till vänster.
- > Sy fast andra sidan (2) precis likadant nerifrån och upp.

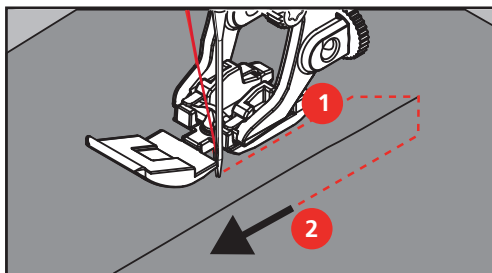

## 6.6 Sy förstärkt raksöm



Förstärkt raksöm är speciellt lämplig för att skapa slitstarka sömmar i hårda och kraftiga tyger som jeans och manchester. Vi rekommenderar att du monterar #8 vid hårda eller mycket tätt vävda material. Med den syfoten är det lättare att sy i jeansstyg eller segelduk. För att skapa en dekorativ kantstickning kan stygnlängden ökas.

- > Montera Standardfot #1C/1D.
- > Tryck på «Nyttosömmar».
- > Välj Förstärkt raksöm nr 6.



## 6.7 Sy förstärkt sicksack

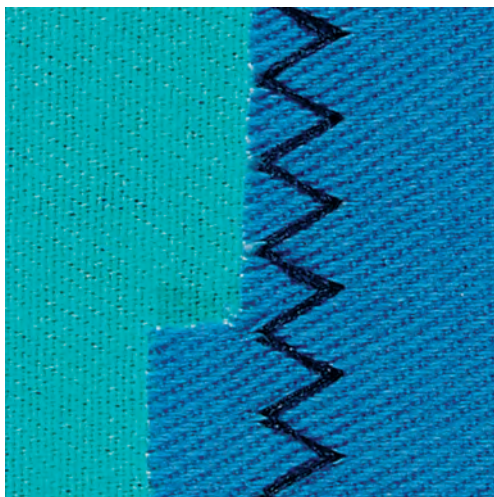

I fasta material, särskilt jeansstyger, liggstolsdynor, markiser. Fållar på föremål som tvättas ofta. Överkasta först fållkanterna.

- > Montera Standardfot #1C/1D.
- > Tryck på «Nyttosömmar».
- > Välj Förstärkt sicksack nr 7.





## 6.8 Stoppa manuellt

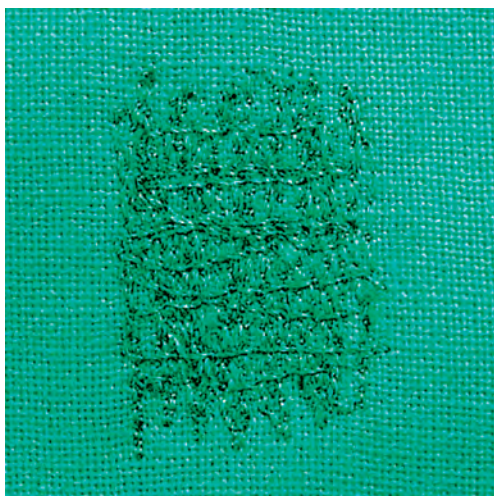

För att stoppa hål eller utslitna områden i alla typer av tyg.

Om tråden ligger ovanpå blir det inte fint, mata i så fall arbetet långsammare. Om det blir knutar på avigsidan av tyget, mata arbetet snabbare. Om tråden går av betyder det att arbetet måste matas jämnare.



- > Montera Stoppfot #9.
- > Tryck på «Nyttosömmar».
- > Välj Raksöm nr 1.
- > Sänk mataren.
- > Montera sybordet.
- > Spänn upp arbetet i stoppringen (extra tillbehör).
  - Området som ska stoppas förblir slätt och spänt och kan inte rubbas.
- > Sy från vänster till höger och mata arbetet jämnt för hand och utan att trycka för hårt.
- > Gör runda rikttningsbyten för att undvika hål och att tråden går av.
- > Sy oregelbundna ränder så att tråden fäster bättre i tyget.

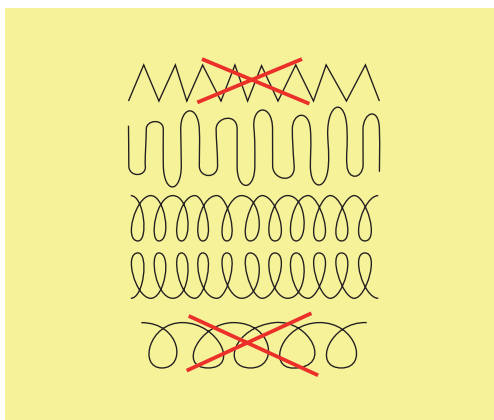

- > Sy inte de första spänntrådarna för tätt och sy en bit utanför det skadade området.



## 6.9 Stoppa automatiskt



Enkelt stoppningsprogram nr 22 lämpar sig framför allt för snabbstoppning av utslitna ställen eller revor. Det är en fördel om du stärker de tunna ställena eller revorna med ett fint tyg eller klistrar på ett mellanlägg. Enkelt stoppningsprogram nr 22 varptrådarna i alla material. Om tygområdet skulle förskjutas kan du jämna ut med balansfunktionen.

- > Montera Standardfot #1C eller Knapphålsfot med släde #3A.
- > Tryck på «Nyttosömmar».
- > Välj Enkelt stoppningsprogram nr 22.
- > Spänn upp tunna tyger i stoppringen (extra tillbehör).
  - Området som ska stoppas blir jämnt spänt och kan inte glida åt sidan.
- > Börja sy uppe till vänster i det slitna området.
- > Sy första längden.
- > Stanna maskinen.
- > Tryck på «Bakåtsöm»-knappen.
  - Längden är programmerad.
- > Sy färdigt stoppningsprogrammet.
  - Maskinen stannar automatiskt.

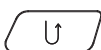

## 6.10 Stoppa förstärkt automatiskt





Förstärkt stoppningsprogram nr 23 lämpar sig framför allt för snabbstoppling av utslitna ställen eller revor. Förstärkt stoppningsprogram nr 23 ersätter varptrådarna i alla tyger.



Om stoppningsprogrammet inte syr över hela det skadade området, rekommenderas att du flyttar tyget och syr på nytt med stoppningsprogrammet. Längden är programmerad och kan upprepas så många gånger som behövs.



- > Montera Knapphålsfot med släde #3A.
- > Tryck på «Nyttosömmar».
- > Välj Förstärkt stoppningsprogram nr 23.
- > Spänn upp tunna tyger i stoppringen (extra tillbehör).
  - Området som ska stoppas blir jämnt spänt och kan inte glida åt sidan.
- > Börja sy uppe till vänster i det slitna området.
- > Sy första längden.
- > Stanna maskinen.

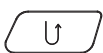

- > Tryck på «Bakåtsöm»-knappen.
  - Längden är programmerad.
- > Sy färdigt stoppningsprogrammet.
  - Maskinen stannar automatiskt.

## 6.11 Överkasta tygkanter



Sicksack nr 2 passar alla tyger. Den kan också användas till elastiska sömmar och för dekorsömmar. Använd stoppningstråd för tunna tyger. För knapphållsöm rekommenderar vi att du ställer in en tät och kort sicksack med en stygnlängd på 0,3–0,7 mm. Knapphållsöm används för applikationer och broderier.

Förutsättning:

- Tygkanten ligger platt och rullar sig inte.



- > Montera Standardfot #1C.
- > Tryck på «Nyttosömmar».
- > Välj Sicksack nr 2 eller Satinsöm nr 1315.
- > Välj en inte för bred stygnbredd och inte en för lång stygnlängd.
- > Styr tygkanten till mitten av syfoten så att nålen sticker i tyget på ena sidan och i tomma luften på den andra sidan.

## 6.12 Sy dubbel overlock

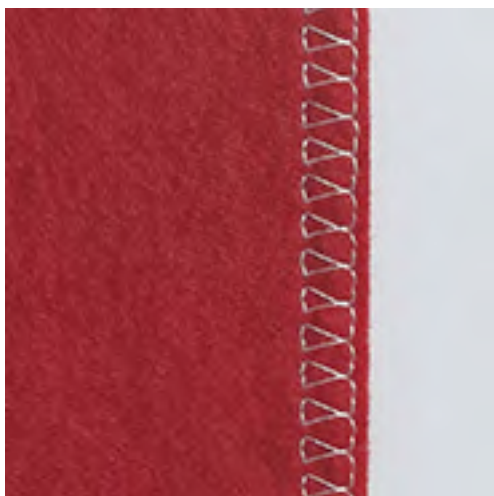

En dubbel overlocksöm lämpar sig för löst stickade material och för tvärsömmar i trikå. Använd en ny trikånål i stickade material för att inte skada de fina maskorna. När du syr i elastiska tyger kan du använda en stretchnål.

- > Montera Standardfot #1C eller Overlockfot #2.
- > Tryck på «Nyttosömmar».
- > Välj Dubbel overlock nr 10.



## 6.13 Sy en smal kantstickning

- > Montera Blindstygnfot #5 eller Kantstickningsfot #10/10C/10D.
- > Tryck på «Nyttosömmar».
- > Välj Raksöm nr 1.
- > Lägg tygkanten till vänster om blindstygnsfotens styrskena.
- > Flytta nålen åt vänster med önskat avstånd till kanten.

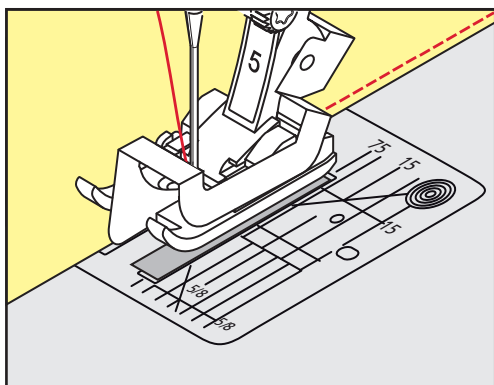

## 6.14 Sy en bred kantstickning

- > Montera Standardfot #1C.
- > Tryck på «Nyttosömmar».
- > Välj Raksöm nr 1.
- > Styr kanten längs syfoten eller vid 1–2,5 cm längs markeringarna.



- > Flytta nålen åt vänster med önskat avstånd till kanten.

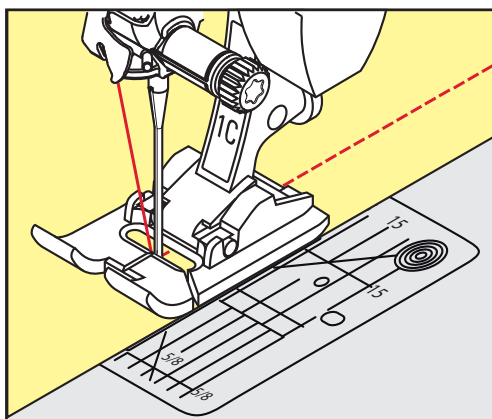

### 6.15 Kantsticka med kantlinjal

När du syr parallella, breda kantsömmar navigerar du med fördel med kantlinjalen längsefter en sydd linje.

- > Montera Standardfot #1C.
- > Tryck på «Nyttosömmar».
- > Välj Raksöm nr 1.
- > Lossa skruven på syfotsstängan.
- > Sätt in kantlinjalen genom hålet i syfotsstängan.
- > Ställ in önskad bredd.
- > Dra åt skruven igen.
- > Styr tygkanten längsefter kantlinjalen.

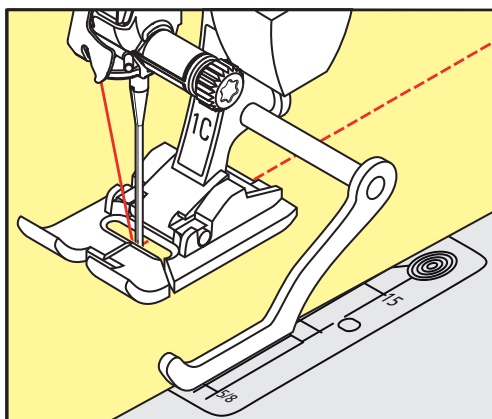

### 6.16 Sy fällkanter

Om du använder en Blindstygnfot #5 rekommenderar vi att du placerar nålen helt till vänster eller till höger. Om du använder Standardfot #1C eller Kantstickningsfot #10/10C/10D fungerar alla nålpositioner.

- > Montera Blindstygnfot #5 eller Standardfot #1C eller Kantstickningsfot #10/10C/10D.
- > Tryck på «Nyttosömmar».
- > Välj Raksöm nr 1.
- > Lägg den inre, övre fällkanten till höger om blindstygnfotens styrskena.



- > Placera nålen helt till höger för att se på den övre fällkanten.

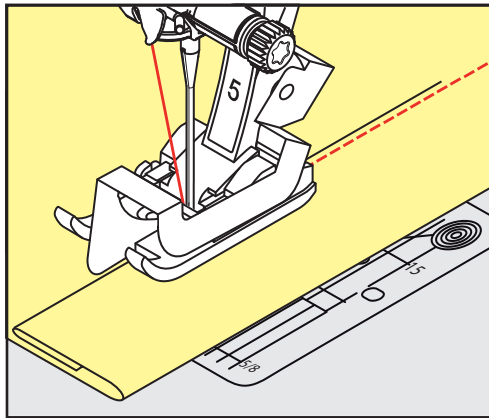

## 6.17 Sy blindstygn

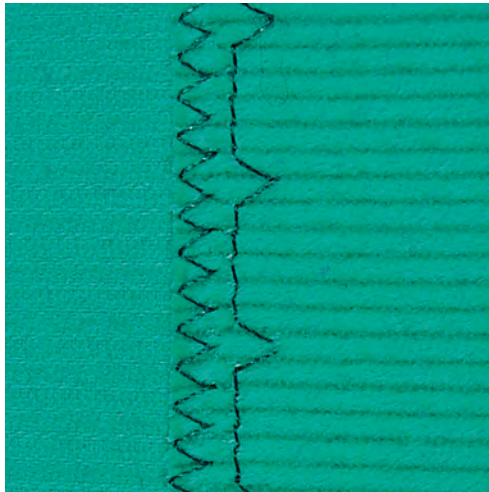

För osynliga fållar i medium till kraftiga tyger i bomull, ull och blandade fibrer.

Förutsättning:

- Tygkanterna är överkastade med sicksacksöm.
- > Montera Blindstygnsfot #5.
- > Tryck på «Nyttosömmar».
- > Välj Blindstygn nr 9.
- > Vik tyget så att den överkastade tygkanten ligger på höger sida.
- > Lägg tyget under syfoten och placera den vikta fällkanten mot syfotens styrskena.
- > Styr den vikta kanten hela tiden mot syfotens styrskena så att stygnen sys med samma djup.
  - Kontrollera att nålen bara sticker i den vikta kanten.



- > Kontrollera blindsömmen igen på båda tygsidorna efter ca 10 cm och anpassa stygnbredden, om det behövs.

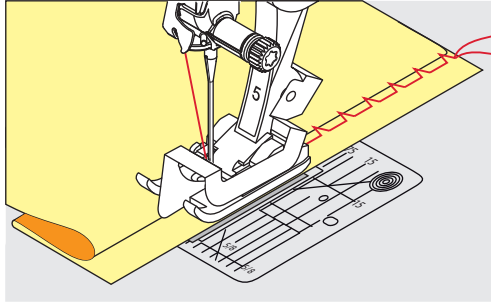

## 6.18 Sy synlig fäll



Synlig fäll lämpar sig främst för elastiska fällar i trikå av bomull, ylle, syntetfiber och blandade fibrer.



- > Montera Standardfot #1C/1D.
- > Tryck på «Nyttosömmar».
- > Välj Trikåsöm nr 14.
- > Pressa fällen och träckla om det behövs.
- > Minska syfotstrycket vid behov.
- > Sy fällen på rätsidan med önskat djup.
- > Klipp bort överflödigt tyg på avigsidan.

## 6.19 Sy platta omlottsömmar

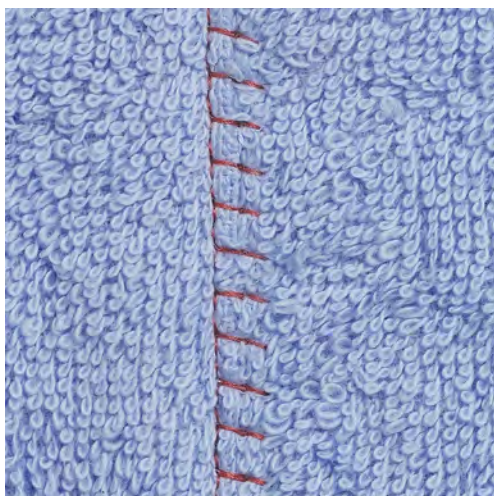

Den platta omlottsömmen lämpar sig framför allt för luddiga eller kraftiga material som frotté, filt och läder.



- > Montera Standardfot #1C.
- > Tryck på «Nyttosömmar».
- > Välj Stretch-overlock nr 13.
- > Lägg tygkanterna på varandra.
- > Sy längsefter tygkanten.
- > Nålen ska sticka ner till höger över den övre tygkanten ner i det undre tyget för att det ska bli en riktigt platt och hållbar söm.

## 6.20 Sy träckelsöm

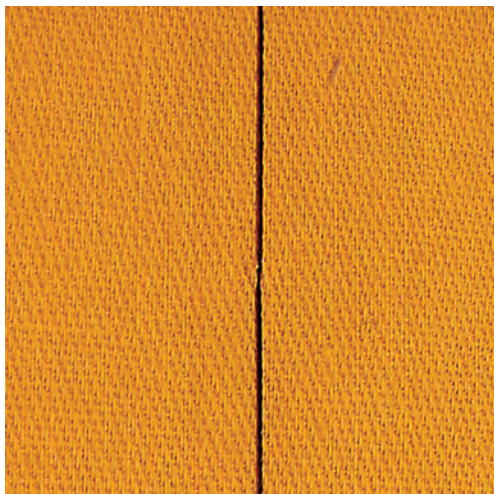

När du syr träckelsöm kan du med fördel använda en tunn stoppningstråd. Den är lättare att få bort. Med träckelstygn nr 21 sys bara vart fjärde stygn. Den längsta stygnvarianten är 24 mm, när en stygnlängd på 6 mm valts. Den rekommenderade stygnlängden är 3,5–5 mm. Träckelstygn lämpar sig för arbeten där man vill ha väldigt långa stygn.



- > Montera Standardfot #1C/1D.
- > Tryck på «Nyttosömmar».
- > Välj Träckelsöm nr 21.
- > Bestäm stygnlängden.
- > Nåla ihop tyglagren tvärs mot träcklingsriktningen för att förhindra att tyglagren förskjuts.
- > Sy 3–4 fäststygn i början och i slutet.



## 7 Dekorsömmar







### 7.1 Översikt dekorsömmar

Beroende på material så gör sig endera enkla eller mer komplicerade dekorsömmar bäst.

- Dekorsömmar som har programmerats med vanlig raksöm gör sig särskilt bra på tunna tyger, t.ex. Dekorsöm nr 101.
- Dekorsömmar som har programmerats med förstärkt raksöm eller några satinstygn gör sig särskilt bra på halvkraftiga tyger, t.ex. Dekorsöm nr 107.
- Dekorsömmar som har programmerats med satinsöm gör sig speciellt bra på kraftiga tyger, t.ex. Dekorsöm nr 401.

För att uppnå en perfekt stygnbild är det bäst att använda samma trådfärg till över- och undertråd samt ett mellanlägg på avigsidan. Använd vid luddiga eller långfibriga material ytterligare ett vattenlösligt mellanlägg på rätsidan som enkelt kan avlägsnas när arbetet är klart.



Dekorsöm	Kategori	Namn
	Kategori 100	Natur
	Kategori 300	Korsstygn
	Kategori 400	Satinsömmar
	Kategori 600	Ornamentsömmar
	Kategori 700	Heirloomsömmar
	Kategori 900	Barnsömmar
	Kategori 1700	Internationell
	Kategori 2000	Årstider
	Kategori 2200	Hobby och sport

Dekorsöm	Kategori	Namn
	Kategori 7100	Kaffe Fassett-söm

## 7.2 Dekorera med undertråd



Spolen kan fyllas med trådar i olika material. Frihandsbroderi med struktur. Den här metoden liknar frihandssömnad, men utförs på tygets **avigsida**.

Förstärk området som skall sys med mellanlägg. Man kan också rita upp mönstret på tygets avigsida. Man kan också rita upp mönstret på tygets rätsida. Sy sedan efter linjerna med en frihandsraksöm med polyester-, bomulls- eller rayontråd. Sömlinjerna syns på tygets avigsida och bildar referenslinjer för undertrådsdekorerings.

BSR-funktionen kan användas för undertrådsdekorerings. Var noga med att föra tyget regelbundet under nålen med jämn hastighet medan du följer motivets linjer. Ta bort mellanlägget när du har sytt klart.

Gör först ett syprov för att kontrollera resultatet på tygets avigsida.

Alla dekorsömmar passar inte till denna teknik. Bäst resultat får du med enkla dekorsömmar. Undvik kompakta sömmar och satinsömmar.

### OBSERVERA

#### Användning av olämplig spolkapsel

Skada på spolkapsel.

- > Använd en Bobbinwork-spolkapsel (extra tillbehör).



- > Montera Öppen broderifot #20C/20D.
- > Tryck på «Dekorsömmar».
- > Välj lämplig dekorsöm.
- > Vrid på «Övre funktionsknappen» och «Undre funktionsknappen» för att ställa in stygnlängd och stygnbredd så att du får ett snyggt resultat även när du syr med en tjock tråd.
- > Tryck på «i-Dialog».

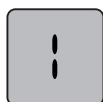

- > Tryck på «Långstygn».
  - Sömmen sys glesare





- > Tryck på «Övertrådsspänning» för att anpassa övertrådsspänningen.

### 7.3 Justera stygntätheten

Hos en del dekorsömmar (t.ex. nr 401) kan stygntätheten justeras. Ökas tätheten blir avståndet mindre mellan stygnen. Minskas tätheten blir avståndet större mellan stygnen. Den inställda sömlängden förändras inte av detta.



- > Välj dekorsöm.
- > Tryck på «i-Dialog».



- > Tryck på «Ändra sömlängd/stygnavstånd».
- > Ställ in stygntätheten (1).



### 7.4 Sy korsstygn

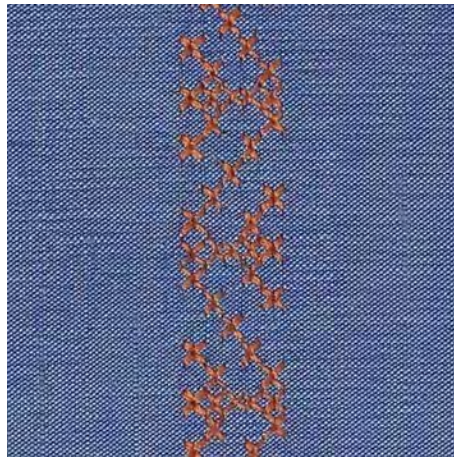

Korsstygnbroderi är en traditionell teknik och en utökning av de övriga dekorsömmarna. Sys korsstygnen på material med linstruktur ser de ut som handbroderade. Sys korsstygnen med broderitråd blir sömmen fylligare. Korsstygn används framför allt för hemdekorationer, för bårder på klädplagg och allmänt som prydnad. Eftersom varje påföljande sömrad riktar sig efter den första, är det viktigt att den första sömraden sys så rakt som möjligt.

- > Montera Standardfot #1C/1D eller Öppen broderifot #20C/20D.
- > Välj korsstygn i kategori 300 och kombinera efter behov.
- > Sy första sömraden med hjälp av kantlinjalen eller sömguiden så att den blir rak.
- > Sy andra sömraden en syfotsbredd från första raden eller med kantlinjal.

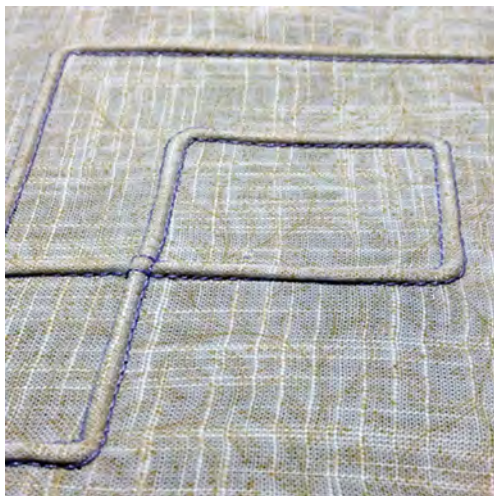

## 7.5 Biesen

### Biesen



Stråveck är smala kantstickade veck, som sys innan plagget eller arbetet klipps till exakt. Vecken görs för utsmyckning eller i kombination med andra broderier. Att använda en stråvecksfot underlättar arbetet avsevärt. Denna teknik minskar storleken på tygytan. Beräkna därför alltid tillräckligt med tyg.

### Översikt över stråvecksfötter

Biesenfot	Nummer	Beskrivning
	#30 (extratillbehör)	3 spår för kraftiga tyger. Med 4 mm-tvillingnål
	#31 (extratillbehör)	5 spår för kraftiga till medium tyger. Med 3 mm-tvillingnål

Biesenfot	Nummer	Beskrivning
	#32 (extratillbehör)	7 spår för lätta till medium tyger. Med 2 mm-tvillingnål
	#33 (extratillbehör)	9 spår För mycket tunna tyger (utan iläggstråd). Med 1 eller 1,6 mm-tvillingnål
	#46C (extratillbehör)	5 spår Med 1,6 – 2,5 mm-tvillingnål För lätta till medium tyger.

### Dra in iläggstråden

Stråvecken blir tydligare och får en upphöjd effekt med en iläggstråd. Iläggstråden måste passa bra i spåret på den aktuella syfoten. Iläggstråden måste vara färgäkta och får inte krympa.

- > Slå av maskinen och koppla bort den från elnätet.
- > Ta bort nålen.
- > Ta bort syfoten.
- > Ta bort stygnplåten.
- > Öppna spolkapselluckan.
- > Dra igenom iläggstråden genom griparöppningen och nerifrån genom hålet i stygnplåten.
- > Sätt tillbaka stygnplåten.
- > Stäng spolkapselluckan.

- > Kontrollera att iläggstråden löper genom griparluckans lilla öppning.

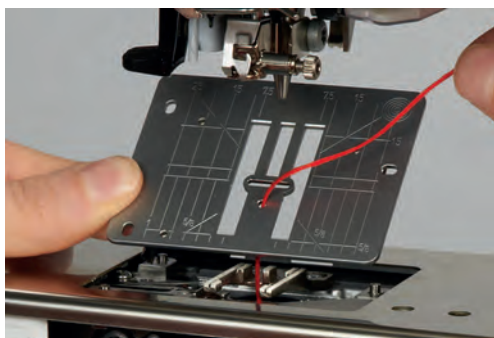

- > Sätt trådrullen på knäspaken.



- > Kontrollera att iläggstråden löper lätt.
- > Om tråden inte löper lätt genom griparluckan så lämna luckan öppen medan du syr.
- > Slå av undertrådsindikatorn i setup-programmet när griparluckan är öppen.
  - När stråvecken sys ligger iläggstråden på avigsidan och hålls fast/sys över med undertråden.

### Sy biesen

- > Använd lämplig tvillingnål.
- > Trä tvillingnålen.
- > Hämta upp undertråden.
- > Sy det första stråvecket.
- > Mata det första stråvecket på önskat avstånd under ett av spåren på stråvecksfoten.
- > Sy resten av stråvecken parallellt.

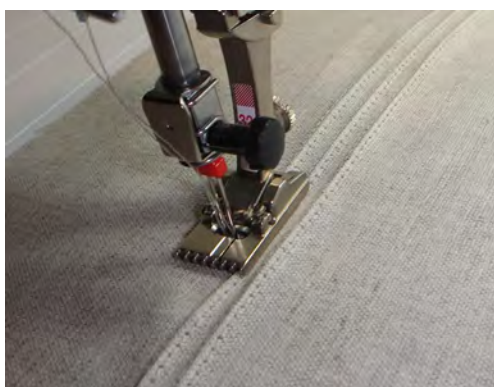

## 8 Alfabet

### 8.1 Översikt alfabet

Tryckbokstäver, kontur-, skriv-, kviltnings- och comicstil samt kyrilliska och kyrillisk skrivstil går även att sy i två olika storlekar. Tryckbokstäver, kontur-, skriv-, kviltnings- och comicstil samt kyrilliska och kyrillisk skrivstil går även att sy med små bokstäver.

För en perfekt stygnbildning rekommenderas att du använder samma trådfärg till över- och undertråd. Du kan med fördel förstärka arbetet på avigsidan med ett mellanlägg. Använd dessutom vid luddiga och långfibriga material som t.ex. frotté ett vattenlösligt mellanlägg på rätsidan.



Söm	Namn
ABCabc	Tryckbokstäver
ABCabc	Konturskrift
<i>ABCabc</i>	Skrivstil (kursiv)
ABCabc	Kviltande text
ABCabc	Comic
АБВабв	Kyrillisk skrift
<i>АБВ абв</i>	Kyrillisk skrivstil
あいう	Hiragana
アイウ	Katakana



## 8.2 Skapa textrad



Gör gärna först ett syprov med tråden, tyget och mellanlägget som skall användas. Se till att tyget vid sömnad förs jämnt och utan tryck så att det inte kommer emot eller fastnar. Medan du syr ska du varken dra i, skjuta på eller hålla fast tyget.



- > Tryck på «Alfabet».
- > Välj skrift.



- > Tryck på «Kombiläge/Enkelläge» för att skapa en kombination.
- > Tryck på «Förstora/förminska fönster» (1) för att öppna det utökade inmatningsläget.



- > Välj bokstäver.



- > Tryck på «Versaler» för att använda versaler (grundinställning).

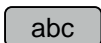

- > Tryck på «Gemener» för att använda gemener.

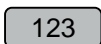

- > Tryck på «Siffror och matematiska tecken» för att använda siffror och matematiska tecken.

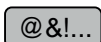

- > Tryck på «Specialtecken» för att använda specialtecken.

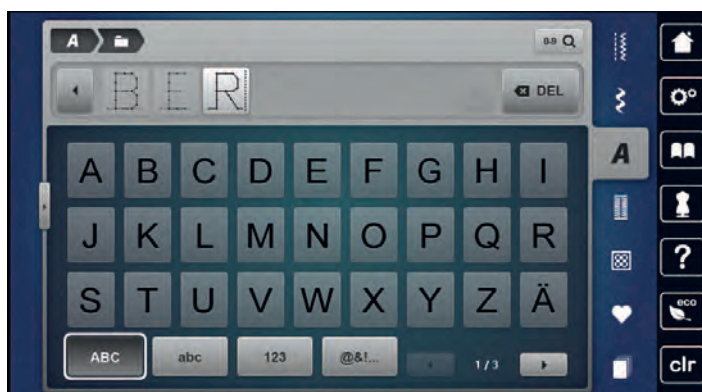

- > Tryck på «Radera» för att ta bort delar av texten.
- > Tryck på «Förstora/förminska fönster» igen för att stänga det utökade inmatningsläget.

### 8.3 Ändra skriftstorlek

Det går att minska skriftstorleken på tryckbokstäver, konturskrift, skrivstil och kviltbokstäver samt kyrilliska bokstäver.



- > Tryck på «Alfabet».
- > Välj skrift.
- > Välj bokstäver.



- > Tryck på «i-Dialog».



- > Tryck på «Ändra skriftstorlek» för att minska storleken på bokstäverna.
- > Tryck på «Ändra skriftstorlek» igen för att öka storleken på bokstäverna upp till 9 mm.

## 9 Knapphål











### 9.1 Översikt knapphål

För att kunna skapa det perfekta knapphålet för varje knapp, situation och klädesplagg har BERNINA 770 QE PLUS en omfattande uppsättning knapphål. Den tillhörande knappen kan sys i maskinellt. Även öljetter sys på samma sätt.



Söm	Sömnummer	Namn	Beskrivning
	51	Standardknapphål	Används för tunna till medium tyger, t.ex. blusar, klänningar, och sängkläder.
	52	Smalt standardknapphål	Används för tunna till medium tyger, t.ex. blusar, klänningar, och barn- och babykläder samt pyssel.
	53	Stretchknapphål	Används för alla elastiska material.
	54	Avrundat knapphål med normal träns	Används för medium till tjocka tyger, t.ex. klänningar, jackor, rockar och regnkläder.
	55	Avrundat knapphål med tvärgående träns	Används för medium till tjocka tyger, med förstärkt träns, t.ex. klänningar, jackor, rockar och regnkläder.
	56	Nyckelknapphål	Används för tjocka, oelastiska tyger, t.ex. jackor, rockar och fritidskläder.
	57	Nyckelknapphål med spetsig träns	Används för hårdare, oelastiska tyger, t.ex. jackor, rockar, jeans och fritidskläder.
	58	Nyckelknapphål med tvärgående träns	Används för hårda, oelastiska tyger, t.ex. jackor, rockar och fritidskläder.



	59	Raksömsknapphål	Används för kantstickning och förstärkning av knapphål och som passpoalknapphål, speciellt för knapphål i läder eller konstläder.
	60	Knappsyningsprogram	Används för att sy i knappar med 2 eller 4 hål.
	61	Öljett med smal sicksack	Används för hål för snören och smala band och som utsmyckning.
	62	Öljett med raksöm	Används för hål för snören och smala band och som utsmyckning.
	63	Heirloomknapphål	Används för handsydd effekter på kläder och handarbeten i lätta till medium tyger.
	64	Dubbelt avrundat knapphål	Används för medium till kraftiga tyger i alla möjliga material.
	65	Dubbelt avrundat heirloomknapphål	Används för tunna till medium vävda tyger, t.ex. blusar, klänningar och sängkläder.
	67	Avrundat knapphål med spetsig träns	Används för medium vävda tyger, t.ex. blusar, klänningar och jackor.
	68	Dekorativt nyckelknapphål med tvärgående träns	Används för hårdare, oelastiska tyger, t.ex. jackor, rockor och fritidskläder.
	69	Prydande knapphål med fluga	För dekorativa knapphål i kraftigare, ej tójbara tyger.
	70	Dekorativt stretchknapphål	Används för dekorativa knapphål i tunna till medium trikåtyger.

## 9.2 Använda utjämningsplatta

Behöver ett knapphål sys tvärgående mot arbetets kant kan du med fördel använda utjämningsplattan för knapphål (extra tillbehör).

- > Skjut in utjämningsplattan bakifrån mellan tyget och slädens fotsula fram till det tjocka tygstället.

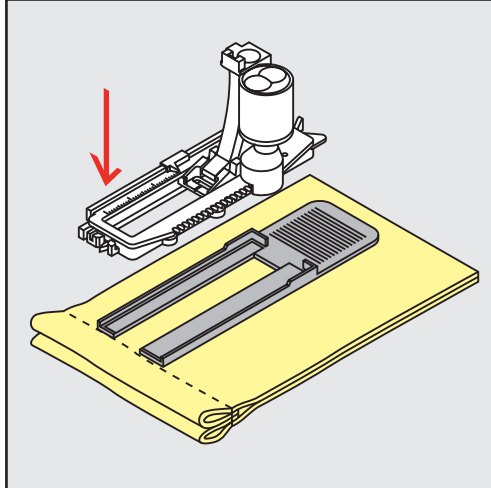

- > Sänk syfoten.

## 9.3 Matarhjälp

När du ska sy knapphål i besvärliga material rekommenderar vi att du använder matarhjälp (extra tillbehör). Den används tillsammans med knapphålsfot med släde #3A.

- > Skjut försiktigt in utjämningsplattan från sidan.

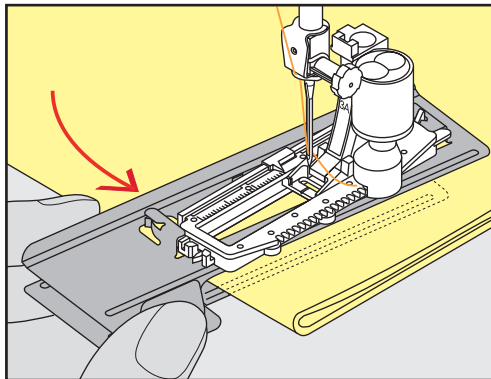

## 9.4 Markera knapphål

- > För knapphål som sys manuellt, markera stolplängden för knapphålet direkt på tyget med en krita eller vattenlöslig penna.

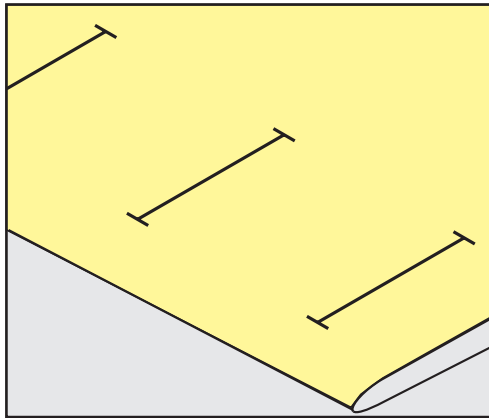

- > För knapphål som sys automatiskt, markera stolplängden för första knapphålet direkt på tyget med en krita eller vattenlöslig penna. Markera bara startpunkten för de övriga knapphålen.

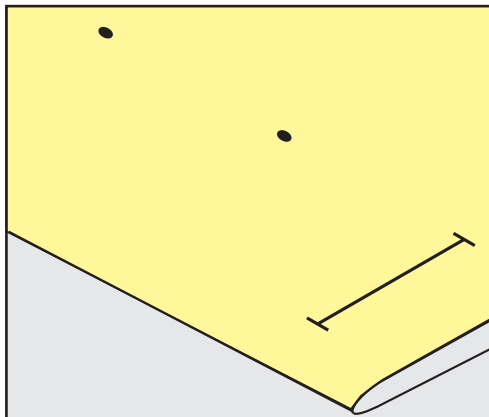

- > För nyckel- och avrundade knapphål som sys automatiskt, markera stolplängden för första knapphålet direkt på tyget med en krita eller vattenlöslig penna. Själva nyckelhålets längd sys därutöver.

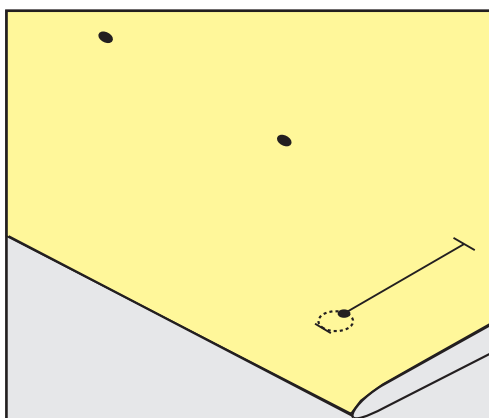

## 9.5 Iläggstråd

### Använda iläggstråd med knappålsfot med släde #3A

Iläggstråden gör knapphålet stadigare och snyggare och passar framförallt till standardknapphål nr 51. Perfekt iläggstråd är pärlgarn nr 8, kraftig handsytråd och fint virkgarn. Vi rekommenderar att du inte håller fast iläggstråden när du syr.

Förutsättning:

- Knappålsfot med släde #3A är monterad och lyft.
- > Stick i nålen vid knapphålets början.
- > Styr iläggstråden åt höger under knappålsfoten med släde.
- > Lägg iläggstråden över klacken baktill på knappålsfoten med släde.

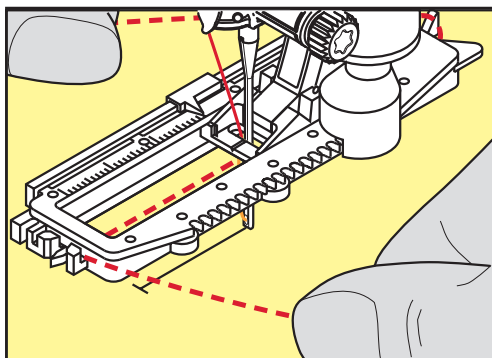

- > Dra fram iläggstråden åt vänster under knappålsfoten med släde.

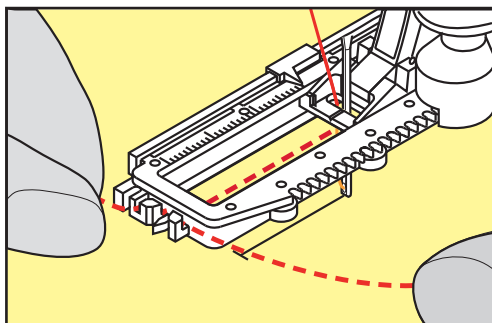

- > Dra in iläggstrådens ändrar i fästslitsen.
- > Sänk knappålsfoten med släde.
- > Sy knapphålet som vanligt.
- > Dra iläggstråden bakåt tills tråden försvinner i tränset.

- > Dra iläggstrådens ändrar till avigsidan (med handsynål) och knyt eller fäst trådarna.

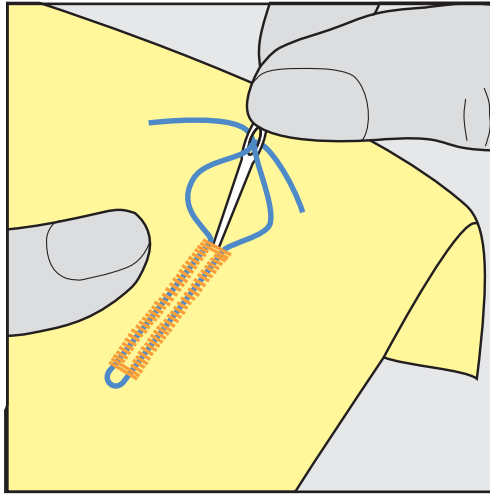

### Använda iläggstråd med knappålsfot #3C

Förutsättning:

- Knappålsfot #3C är monterad och lyft.
- > Stick i nålen vid knappålets början.
- > Häng tråden fram till över mittersta tån på knappålsfoten.

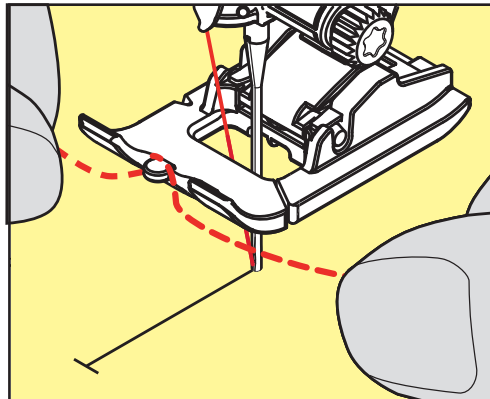

- > Dra båda iläggstrådsändarna bakåt under knappålsfoten och lägg iläggstrådarna i var sin skåra under fotsulan.

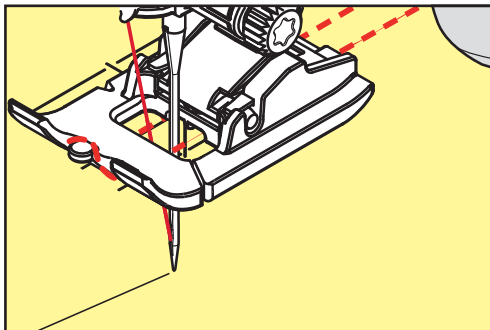

- > Sänk knappålsfoten.
- > Sy knappålet som vanligt.
- > Dra i iläggstrådsöglan tills att öglan göms i tränsen.

- > Dra iläggstrådens ändrar till avigsidan med en handsynål och knyt eller fäst trådarna.

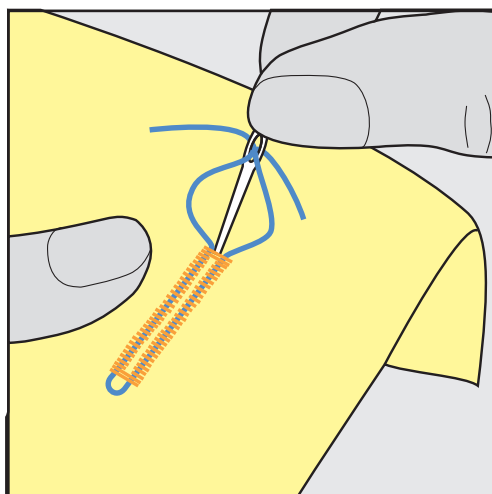

## 9.6 Göra ett syprov

Sy alltid ett provknapphål på en bit av samma tyg som ska användas. Vi rekommenderar att du dessutom använder samma mellanlägg och samma knapphål. Sy provlappen i samma syriktning. Genom att sy en provlapp kan du justera inställningarna tills du är nöjd med resultatet.

Börja med att förstärka raksömsknapphål nr 59 i alla sorts mjuka, löst vävda material, och för knapphål som slits mycket. Denna förstärkning används också för knapphål i läder, vinyl och filt.

Justering av balansen för manuellt standardknapphål och avrundat knapphål eller nyckelknapphål påverkar båda stolparna lika. Vid manuellt avrundat knapphål eller nyckelknapphål påverkar justeringarna stolparna diametralt motsatt.

När stygnräknarfunktionen används påverkar justeringar av balansen de båda stolparna på olika sätt varje gång.



- > Tryck på «Knapphål».
- > Välj knapphål.
- > Välj och montera önskad syfot.
- > Placera tyget under syfoten och sänk syfoten.
- > Trampa försiktigt ner fotpedalen och börja sy. Mata tyget försiktigt.
- > Kontrollera balansen när du syr och justera den vid behov.
- > Granska provlappen och gör nödvändiga inställningar.

## 9.7 Ställa in bredden på knapphålsöppning

Du kan ställa in bredden på knapphålsöppningen till mellan 0,1–2,0 mm innan du börjar sy.



- > Tryck på «Knapphål».
- > Välj knapphål.



- > Tryck på «i-Dialog».

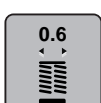

- > Tryck på «Knapphålsöppning».
- > Vrid på Övre funktionsknappen eller «Undre funktionsknappen» för att ställa in bredden på knapphålsöppningen.

## 9.8 Ange längden på knapphålet med knapphålsfot med släde #3A



Du kan även lägga knappen mot mitten av den gula cirkeln på pekskärmens vänstra del. Med hjälp av «Övre/Nedre funktionsknapp» kan den gula cirkeln förstöras eller förminsкас tills knappens diameter har mätts.

Till knappens diameter läggs automatiskt 2 mm till för knapphålslängden. Är knappens diameter t.ex. 14 mm, beräknas 16 mm för knapphålets längd.

Förutsättning:

- Knapphålsfot med släde #3A är monterad.



- > Tryck på «Knapphål».
- > Välj knapphål.



- > Tryck på «i-Dialog».

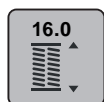

- > Tryck på «Ställa in knapphålslängd».
- > Vrid på «Övre funktionsknappen» eller «Undre funktionsknappen» för att anpassa längden på knapphålet.

## 9.9 Ange längden på knapphålet med knapphålsfot #3C

När du använder #3C används stygnräknarfunktionen för att bestämma längden på knapphålet. Stygnräknarfunktionen är till för alla knapphålstyper. Den vänstra stolpen sys framåt, den högra bakåt. När balansen behöver justeras måste stygnräknarfunktionen för varje knapphål sparas på nytt.

Förutsättning:

- Knapphålsfot #3C är monterad.



- > Tryck på «Knapphål».
- > Välj knapphål.



- > Tryck på «i-Dialog».



- > Tryck på «Programmera längd med stygnräknare».
- > Sy första knapphålsstolpen till önskad längd.
- > Stanna maskinen.

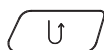

- > Tryck på «Bakåtsöm»-knappen för att maskinen ska sy den nedre tråsen och den andra stolpen bakåt.
- > Stanna maskinen i jämnhöjd med det första stygnet.
- > Tryck på «Bakåtsöm»-knappen igen för att maskinen ska sy den övre tråsen och fäststygnen.
  - Knapphålslängden sparas ända tills maskinen stängs av och varje ytterligare knapphål sys precis likadant.

## 9.10 Sy knapphål automatiskt

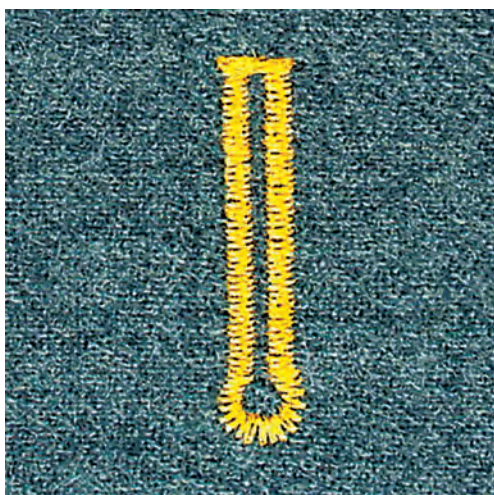
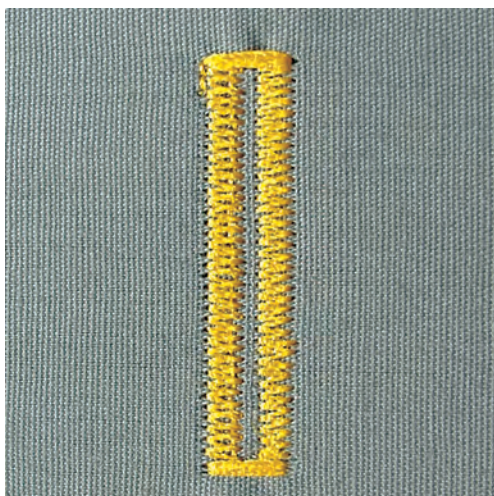

Vid användning av Knapphålsfot med släde #3A mäts knapphålslängden automatiskt genom linsen vid foten. Knapphålet kopieras exakt och maskinen ställer automatiskt om när rätt längd uppnåtts. Knapphålsfot med släde #3A lämpar sig för knapphål som är 4–31 mm, beroende på knapphålstyp. Knapphålsfot med släde #3A måste ligga helt platt på tyget för att längden ska kunna mätas korrekt. Programmerade knapphål blir alla lika långa och snygga.

Förutsättning:

- Knapphålsfot med släde #3A är monterad.



- > Tryck på «Knapphål».
- > Välj knapphål nr 51 – 59, nr 63 – 65 eller nr 67 – 70.
- > Sy första knapphålsstolpen till önskad längd.

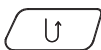

- > Tryck på «Bakåtsöm»-knappen för att programmera längden.



- > Tryck på «Start/stopp»-knappen eller trampa ner fotpedalen.
  - Maskinen syr automatiskt knapphålet färdigt. Alla ytterligare knapphål kommer att automatiskt sys i samma längd.



## 9.11 Programmera heirloom-knapphål

Förutsättning:

- Knapphålsfot med släde #3A är monterad.



- > Tryck på «Knapphål».
- > Välj Heirloomknapphål nr 63.
- > Sy första knapphålsstolpen till önskad längd.

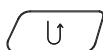

- > Tryck på «Bakåtsöm»-knappen för att programmera längden.
  - Maskinen syr automatiskt knapphålet färdigt. Alla ytterligare knapphål kommer att automatiskt sys i samma längd.

## 9.12 Sy manuellt 7-steps-knapphål med knapphålsfot #3C

Knapphålslängden bestäms manuellt under sömnad. Träns, rundning och fäststygn är förprogrammerade. De olika stegen kan väljas genom att skrolla med pilfälten eller genom att trycka på «Bakåtsöm»-knappen.

Förutsättning:

- Knapphålsfot #3C är monterad.



- > Tryck på «Knapphål».
- > Välj Standardknapphål nr 51.



- > Tryck på «i-Dialog».



- > Tryck på «Ange längd manuellt».
  - Steg 1 på displayen är aktiverat för knapphålets början.
- > Sy första knapphålsstolpen till önskad längd.
  - Steg 2 är aktiverat.



- > Stanna när knapphålet är så långt du vill ha det eller vid längdmarkeringen.
- > Tryck på «Skrolla ner» för att komma till steg 3.
  - Maskinen syr raksöm bakåt.
- > Stanna i jämnhöjd med första stygnet från knapphålets början.
- > Tryck på «Skrolla ner» för att komma till steg 4.
  - Maskinen syr den övre tränsen och stannar automatiskt.
- > Tryck på «Skrolla ner» för att komma till steg 5.
  - Maskinen syr den andra stolpen.
- > Stanna maskinen i jämnhöjd med första stolpens sista stygn.

- > Tryck på «Skrolla ner» för att komma till steg 6.
  - Maskinen syr den undre tränsen och stannar automatiskt.
- > Tryck på «Skrolla ner» för att komma till steg 7.
  - Maskinen syr fäststygn och stannar automatiskt.

### 9.13 Sy manuellt 5-steps-knapphål med knappålsfot #3C

Knappålslängden bestäms manuellt under sömnad. Träns, rundning och fäststygn är förprogrammerade. De olika stegen kan väljas genom att skrolla med pilfälten eller genom att trycka på «Bakåtsöm»-knappen.

Förutsättning:

- Knappålsfot #3C är monterad.



- > Tryck på «Knapphål».
- > Välj Avrundat knapphål med normal träns nr 54.



- > Tryck på «i-Dialog».



- > Tryck på «Ange längd manuellt».
  - Steg 1 på displayen är aktiverat för knappålets början.
- > Sy första knappålsstolpen till önskad längd.
  - Steg 2 är aktiverat.



- > Stanna när stolpen är så lång du vill ha den eller vid längdmarkeringen.
- > Tryck på «Skrolla ner» för att komma till steg 3.
- > Maskinen syr avrundningen och nyckelhålet och stannar automatiskt.
- > Tryck på «Skrolla ner» för att komma till steg 4.
  - Maskinen syr den andra stolpen bakåt.
- > Stanna i jämnhöjd med första stygnet från knappålets början.
- > Tryck på «Skrolla ner» för att komma till steg 5.
  - Maskinen syr den övre tränsen och syr fäststygn automatiskt.

### 9.14 Öppna knapphålet med en sprättare

- > För extra säkerhet sätt en knappnål över varje tråns.
- > Skär upp knapphålet från båda hållen mot mitten.

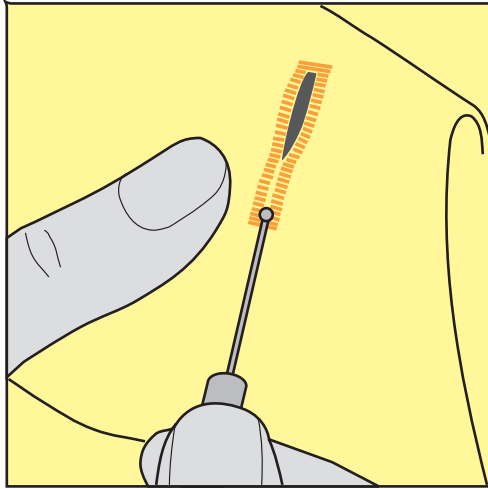

### 9.15 Öppna knapphålet med en knapphålsstans (extra tillbehör)

- > Lägg knapphålet på ett lämpligt träunderlag.

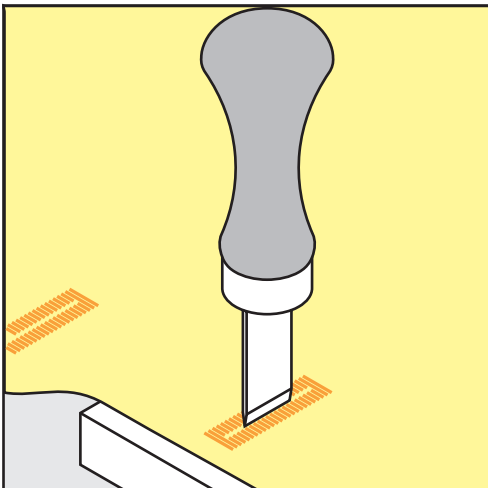

- > Placera knapphålsstansen i mitten av knapphålet.
- > Tryck ned knapphålsstansen för hand.

### 9.16 Sy fast knapp

Med knappsytningsprogrammet går det att sy fast knappar med 2 eller 4 hål, tryckknappar och snäpplås.

Rekommenderat syprogram: Knappsytningsprogram nr 60

Rekommenderad syfot: Knappsytningsfot #18

Alternativa syfötter:

- Standardfot #1/1C
- Stoppfot #9
- Standardfot med klar sula #34/34C

#### Anpassa halshöjden

Öka halshöjden för knappar på tjocka tyger, dvs. avståndet mellan knapp och tyg.

Sy fast knappar på tunna tyger och dekorknappar utan halshöjd.

### **OBSERVERA! Halshöjden går bara att ställa in med knappsyningsfot #18.**

- > Lossa skruven på knappsyningsfoten.
- > Skjut upp tån motsvarande tygtjockleken.
- > Dra åt skruven.

### **Sy fast knappen**

Förutsättning:

- Halshöjdsinställningen matchar tygtjockleken.
- Knappsyningsfot #18 eller en annan syfot är monterad.
- Monterad syfot är vald i användargränssnittet.
- Mataren är nedsänkt.



- > Tryck på «Knapphål».
- > Välj Knappsyningsprogram nr 60.
- > Vrid handhjulet tills undertråden kommer upp.
- > **OBSERVERA! Knappsyningsprogrammet börjar alltid över knappens vänsterhål.**  
Lägg knappen på tyget. Skjut in knapp och tyg under nålen så att nålen sticker i vänsterhål.  
På knappar med 4 hål syr du först de främre hålen, sedan de bakre.
- > Sänk syfoten.
- > Sy de första stygnen i vänsterhållet med handhjulet.
- > Fortsätt att vrida handhjulet tills nålen övergår till högerhållet. Kontrollera om nålen går i högerhållet. Ställ in stygnbredden med övre funktionsknappen.
- > Håll fast tråden och trampa på fotpedalen.
  - Maskinen syr fast knappen och stannar automatiskt.
- > Ska knappen sitta riktigt ordentligt, kör knappsyningsprogrammet igen.
- > Kapa tråden med maskinen. Eller dra ut arbetet ur symaskinen och kapa tråden för hand. Dra övertråden nedåt och knyt av med undertråden.

## **9.17 Sy öljett**



Sy öljetten två gånger för bättre stabilitet. Anpassa eventuellt med balansfunktionen.

Förutsättning:

- Standardfot #1C eller Öppen broderifot #20C är monterad.







- > Tryck på «Knapphål».
- > Välj Öljettt med smal sicksack nr 61 eller Öljettt med raksöm nr 62.
- > Vrid på «Övre funktionsknappen» eller «Undre funktionsknappen» för att ändra öljetttstorleken.
- > Sy öljetttprogrammet.
  - Maskinen stannar automatiskt i slutet av öljetttprogrammet.
- > Öppna öljetten med en syl, en håltång eller ett stansverktyg.

## 10 Kviltning

### 10.1 Översikt kviltsömmar



Söm	Sömnummer	Namn	Beskrivning
	nr 1301	Kviltning, fästprogram	För att fästa i början och slutet av söm med korta stygn framåt.
	nr 1302	Kviltning, raksöm	Används för maskinkviltning med raksöm med 3 mm stygnlängd.
	nr 1303	Lapptäckssöm/Raksöm	Används för att sy ihop patchwork-delar med raksöm med 2 mm stygnlängd.
	nr 1304– nr 1308	Handkviltsöm	Används för handsömsimitation med monofilamenttråd.
	nr 1309– nr 1314	Langett	Används för att applicera och sy fast dekorband.
	nr 1317– nr 1327  nr 1329 – nr 1330  nr 1339– nr 1346  nr 1363– nr 1371  nr 1373– nr 1394	Dekorativ kviltsöm	Används för kviltning, Crazy Patchwork, för att dekorera och skapa.
	nr 1315	Satinsöm	För applikationer.
	nr 1316	Smal blindsöm	Används för att sy osynlig söm på applikationer

Söm	Sömnummer	Namn	Beskrivning
	nr 1331	Stippelsöm/ Meanderkviltsöm	Används för meandersömsimitation.
	nr 1332– nr 1338	Kråkspark	Används för kviltning, Crazy Patchwork, för att dekorera och skapa.

## 10.2 Fästningsprogram i kviltning

Förutsättning:

- Standardfot #1C är monterad.



- > Tryck på «Kviltsömmar».
- > Välj Kviltning, fästprogram nr 1301.
- > Trampa på fotpedalen.
  - Maskinen börjar med att automatiskt sy 6 stygn framåt.
- > Sy fram till önskad längd.

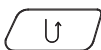

- > Tryck på «Bakåtsöm»-knappen.
  - Maskinen syr automatiskt 6 stygn framåt och stannar automatiskt vid fästprogrammets slut.

## 10.3 Sy handkviltsöm

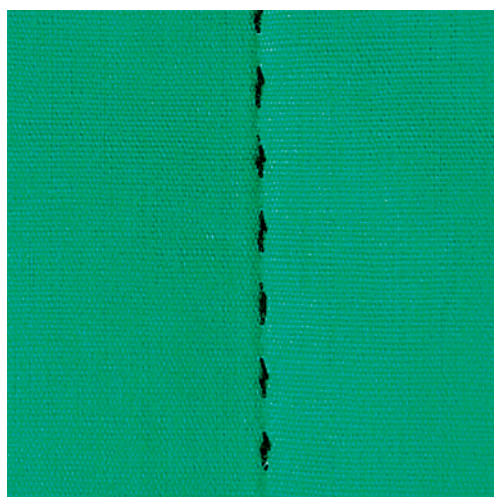

Handkviltsömmar lämpar sig för alla tyger och syprojekt som ska se ut som om de är handsydd. Du kan med fördel använda en monofilamenttråd som övertråd och en broderitråd som undertråd. Syhastigheten ska hållas nere för att förhindra att monofilamenttråden går av. Vid behov kan övertrådsspänningen och balansen anpassas till det aktuella arbetet och vald kviltsöm.

Förutsättning:

- Standardfot #1C är monterad.



- > Tryck på «Kviltsömmar».
- > Välj Handkviltsöm nr 1304 nr 1308.
- > Anpassa vid behov övertrådsspänningen och balansen till det aktuella arbetet och vald kviltsöm.
- > Tryck på «Start/stopp»-knappen eller trampa på fotpedalen för att starta maskinen.

## 10.4 Frihandskviltning



Frihandskviltning och stoppning baserar sig på samma fria rörelseprincip. Vid meanderkviltning täcks hela ytor med kviltsömmar. Sömlinjerna är rundade och får inte korsa varandra.



- Använd kvilthandskar med gumminoppor för att lättare kunna styra tyget.
- Använd Spolkapsel med hög trådspänning (extra tillbehör) för bästa resultat.
- Vi rekommenderar att du använder sybord och knäspak.
- Vi rekommenderar att du kviltar från mitten och utåt med lätta, runda rörelser åt alla håll tills det önskade mönstret skapats.

Förutsättning:

- Kviltöversida, vaddering och kviltundersida ska vara väl sammanlagda och tråcklade.
- Mataren är nedsänkt.
- Stoppfot #9 är monterad.



- > Tryck på «Nyttosömmar».
- > Välj Raksöm nr 1.
- > Justera övertrådsspänningen vid behov.
- > Välj nålposition nere för att undvika att tyget förskjuts.
- > Tryck på «Start/stopp»-knappen eller trampa på fotpedalen för att starta maskinen.
- > Håll båda händerna nära syfoten så att du kan föra tyget som i en ram. Se efter att nålen inte sticker flera gånger på samma ställe.
- > Minska hastigheten när du kviltar hörn för att vara säker på att få minsta stygnavstånd.
- > Mata tyget långsammare om tråden lägger sig ovanpå.
- > Mata tyget snabbare om det blir knutar på undersidan.

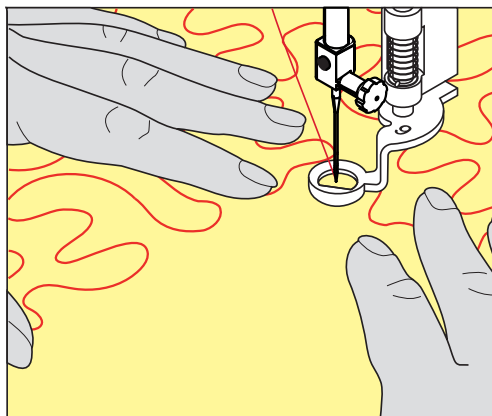

## 11 BERNINA stygnregulator (BSR)

BERNINA stygnregulator kompenserar vid frihandskviltning - en allt mer omtyckt syteknik - för den ojämna stygnlängd som uppstår när tyget styrs fritt. Vid frihandssömnad blir varje stygn tack vare BSR-foten lika långt, vilket resulterar i en fin och regelbunden sömbild.

Så snart BSR-foten är monterad och mataren sänkts visas ett urval av olika lägen i fönstret. BSR-foten kan användas både för raksöm och sicksack.

BSR-foten reagerar på arbetets rörelse och kontrollerar maskinens hastighet upp till maximalt högsta hastighet. Det betyder: Ju snabbare materialet förflyttas, desto högre är maskinens hastighet.

Förflyttas arbetet för fort ljuder en akustisk signal. Signalen kan sättas på eller stängas av i «BSR»-fönstret. Signalen kan även sättas på eller stängas av i setup-programmet.

### 11.1 BSR-läge 1

BSR-funktionen styrs med fotpedalen eller «Start/Stop»-knappen. Starta BSR-läget. På foten lyser en röd lampa. När tyget flyttas ökar maskinens hastighet. Flyttas inte tyget mer är det möjligt att fästa på stället utan att trycka på en ytterligare knapp. När du arbetar med fotpedalen eller «Start/Stop»-knappen stängs BSR-läget 1 inte automatiskt av.

### 11.2 BSR-läge 2

BSR-funktionen styrs med fotpedalen eller «Start/Stop»-knappen. Maskinen startar bara om fotpedalen trampas ner eller «Start/Stop»-knappen trycks in och tyget flyttas samtidigt. Utan tygmatning stängs BSR-läge 2 automatiskt av. Det röda ljuset slocknar bara vid arbete med «Start/Stop»-knappen. Vid arbete med fotpedalen slocknar det röda ljuset inte.

### 11.3 BSR-läge 3

BSR-läget 3 är träcklingsläge. I träcklingsläge kan du välja 2 stygnlängder för träckling:

- SPI 2: 2 stygn per tum
- SPI 4: 4 stygn per tum

### 11.4 BSR-funktion med raksöm nr 1

Denna funktion möjliggör frihandskviltning med raksöm med en förinställd stygnlängd upp till 4 mm. Den inställda stygnlängden bibehålls oberoende av tygets rörelse, inom en bestämd hastighet.

### 11.5 BSR-funktion med sick-sack nr 2

Sicksack används t.ex. för att «måla» med tråd. Den inställda stygnlängden bibehålls **inte** när man syr sicksack, men BSR-funktionen underlättar arbetet.

## 11.6 Syförberedelser för kviltning

### Montera BSR-foten

Förutsättning:

- Maskinen är avstängd.

#### OBSERVERA

BSR-fotens lins är smutsig

Maskinen känner inte igen BSR-foten.

> Rengör linsen med en mjuk, lätt fuktad trasa.

> Byt syfot.



- > Sätt in BSR-fotens kabel i motsvarande uttag (1).

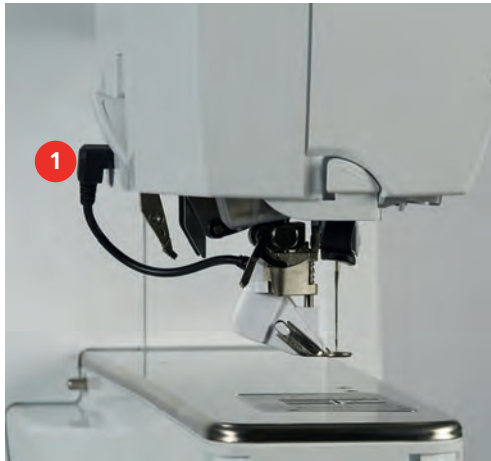

- > Slå på maskinen.
  - BSR-displayen öppnas och BSR-läge 1 är aktiverat.

## Byta syfotssula

### OBSERVERA

BSR-fotens lins är smutsig

Maskinen känner inte igen BSR-foten.

- > Rengör linsen med en mjuk, lätt fuktad trasa.

- > Hög nålen.
- > Hög BSR-foten.
- > Slå av maskinen och koppla bort den från elnätet.
- > Avlägsna BSR-foten.
- > Tryck ihop de båda knapparna på BSR-foten.

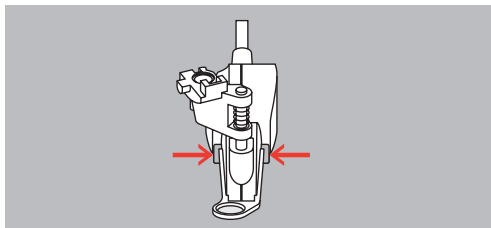

- > Dra syfotssulan nedåt ut ur fästet.
- > Skjut upp en ny syfotssula tills den går i lås.
- > Montera BSR-foten.

## 11.7 Använda BSR-läget



BSR-funktionen styrs med fotpedalen eller «Start/stop»-knappen.

Start med fotpedalen: Fotpedalen måste hållas nedtryckt under kviltningen. Maskinen fortsätter i BSR-läge 1 tills fotpedalen släpps upp, även om tyget inte flyttas.

Om kviltningen avbryts i BSR-läge 2 syr maskinen, beroende på nålposition, ytterligare ett stygn och stannar med nålen lyft.

Förutsättning:

- Sybordet är monterat.
- Knäspaken är monterad.

- > Sänk mataren.
- > Ställ in önskat BSR-läge.
-  > Tryck på «Start/stop»-knappen eller trampa på fotpedalen för att sänka syfoten.
- > Tryck på «Start/stop»-knappen igen och håll in den eller trampa på fotpedalen igen och håll den nedtryckt.
  - På BSR-syfoten lyser en röd lampa.
- > Flytta på tyget för att styra maskinens hastighet i BSR-läget.
-  > Tryck på «Start/stop»-knappen igen eller släpp upp fotpedalen för att avbryta BSR-läget.
  - BSR-läget avbryts och den röda lampan på syfoten slocknar.
-  > Tryck på «BSR-läge» för att avaktivera BSR-läget och fortsätta kvilta utan automatisk stygnlängd.





## 11.8 Fästa

### Fäststygn i BSR-läge 1 med «Start/Stop»-knappen

Förutsättning:

- BSR-syfoten är monterad och ansluten till maskinen.
- BSR-displayen är öppen och BSR-läge 1 är aktiverat.

- > Sänk mataren.
- > Sänk syfoten.
-  > Tryck 2 gånger på «Nålposition upp/ner»-knappen.
  - Undertråden hämtas upp.
- > Stanna över- och undertråden.
-  > Tryck på «Start/stop»-knappen.
  - BSR-läget startar.
- > Sy 5–6 fäststygn.
-  > Tryck på «Start/stop»-knappen.
  - BSR-läget stannar.
- > Skär av tråden.

### Sy fäststygn i BSR-läge 2

Förutsättning:

- BSR-syfoten är monterad och ansluten till maskinen.
- BSR-displayen är öppen och BSR-läge 2 är aktiverat.

- > Sänk syfoten.
-  > Tryck på «i-Dialog».



> Tryck på «Fästa».



> Tryck på «Start/stop»-knappen eller trampa ner fotpedalen.

När tyget kommer i rörelse sys först några korta stygn, sedan är den inställda stygnlängden aktiv och fästfunktionen stängs automatiskt av.

## 11.9 Använda KickStart-funktionen

KickStart-funktionen gör att du kan kvilta utan att trampa på fotpedalen.

Förutsättning:

- BSR-syfoten är monterad och ansluten till maskinen.
- BSR-displayen är öppen och ett BSR-läge är aktiverat.



- > Tryck på «KickStart».
  - KickStart-displayen visas. Du får upp valt BSR-läge.
- > **Tryck till** med hälen på fotpedalen för att starta maskinen.
  - Maskinen börjar att sy med valda inställningar när du rör tyget.
- > Tryck till med hälen på fotpedalen igen för att stanna maskinen.
  - Maskinen stannar, KickStart-funktionen förblir aktiv.
- > Tryck på displayen eller trampa framtill på fotpedalen för att avsluta KickStart-funktionen.
  - BSR-displayen visas.
  - KickStart-funktionen är av.
  - Den inprogrammerade hältrycksfunktionen är på.

### Tips

- När KickStart-funktionen är på, så är den inprogrammerade hältrycksfunktionen av. Hältrycket bara startar och stoppar maskinen då.
- KickStart-funktionen slår av direkt om den aktiva övervakningsfunktionen felflaggar (t.ex. trådbrott eller tom spole).
- KickStart-funktionen slår av direkt om du drar ur fotpedalkabeln.
- Om du inte syr i BSR-läget, så övergår maskinen inom 7 s till standbyläge. Slå av standbyläget med ett nytt hältryck.
- Om du inte syr på 60 sekunder, så slår KickStart-funktionen av automatiskt. KickStart-displayen döljs.

## 12 My BERNINA broderi

### 12.1 Översikt broderimodul



- |   |                           |   |                                |
|---|---------------------------|---|--------------------------------|
| 1 | Broderiarm                | 3 | Anslutningsskenor för maskinen |
| 2 | Koppling för broderiramen | 4 | Uttag till maskinen            |

### 12.2 Tillbehör som ingår i broderimodulen

#### Översikt tillbehör till broderimodulen



Bild	Namn	Användningsområde
	Droppformad broderifot #26	För broderi, stoppning och frihandskviltning.
	Stora, ovala broderiramar	Broderar stora broderiarbeten och motivkombinationer upp till 145 x 255 mm (5,70 x 10,04 tum).  Med mall för noggrann placering av tyget.

Bild	Namn	Användningsområde
	Medelstora broderiramar	Broderar medelstora broderiarbeten upp till 100 x 130 mm (3,94 x 5,12 tum).  Med mall för noggrann placering av tyget.
	Små broderiramar	Broderar små broderiarbeten upp till 72 x 50 mm (2,83 x 1,97 tum).  Friarmsbroderi av slutna syprojekt som ärmar, byxben eller sockar.  Med mall för noggrann placering av tyget.
	USB-kabel	För dataöverföring mellan dator och maskin.
	Broderinålsortiment	För broderi.
	Mallklämmor till broderiram	Sätter fast eller tar bort broderimallen i broderiramen.
	Spolnät	För jämn trådföring av glatt tråd från trådrollar, t.ex. nylon-, rayon-, sidentråd eller metalltråd.

## 12.3 Översikt skärm

### Översikt funktioner/meddelanden



- |   |                                    |   |                      |
|---|------------------------------------|---|----------------------|
| 1 | «Övertrådsspänning»                | 5 | «Välja stygnplåt»    |
| 2 | «Välja nål»                        | 6 | «Matningsindikering» |
| 3 | «Visa syfot/Välja syfot»           | 7 | «Undertråd»          |
| 4 | «Visa broderiram/Välja broderiram» |   |                      |

### Översikt systeminställningar

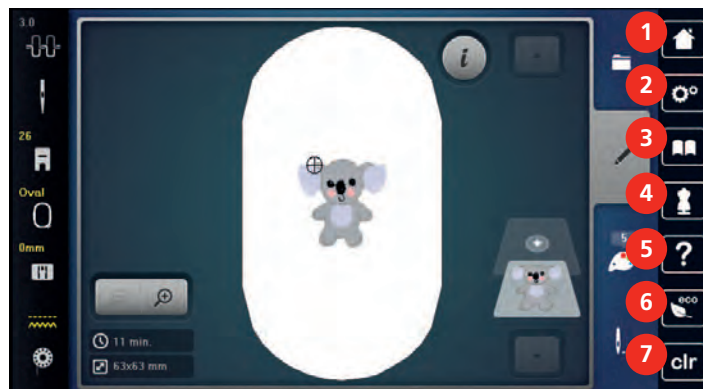

- |   |                    |   |                        |
|---|--------------------|---|------------------------|
| 1 | «Home»             | 5 | «Hjälp»                |
| 2 | «Setup-programmet» | 6 | «eco-läge»             |
| 3 | «Vägledning»       | 7 | «Radera inställningar» |
| 4 | «Syguide»          |   |                        |

## Översikt broderimeny

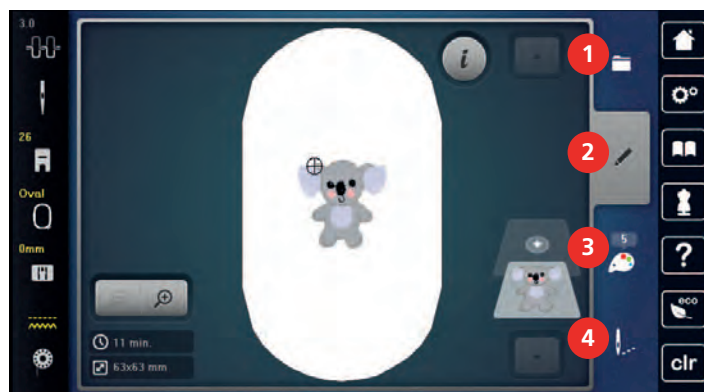

- |   |            |   |                   |
|---|------------|---|-------------------|
| 1 | «Urval»    | 3 | «Färginformation» |
| 2 | «Bearbeta» | 4 | «Broderi»         |

## 12.4 Viktig information om broderi

### Övertråd

En hög kvalitet (märkesvara) är viktig hos broderitrådar så att broderiet inte försämras pga oregelbunden trådtvinning eller att tråden går av.

Broderier blir särskilt effektfulla när fina, glänsande broderitrådar används. Trådtillverkare erbjuder ett stort tråd- och färgsortiment.

- Glansig polyestertråd är en slitstark, hållbar och färgäkta tråd som passar till alla sorters broderier.
- Viskos är en tunn, naturliknande fiber med sidenglans som är lämplig för ömtåliga broderier som inte utsätts för slitning.
- Metalltråd är en tunn till medium glansig tråd som lämpar sig för specialeffekter i broderiet.
- När du använder metalltråd ska den automatiska undertrådsavskäraren vara avstängd och heller inga andra tråдавskärare användas, eftersom knivarna annars riskerar att nötas ner och bli slöa.
- När du syr med metalltråd ska hastigheten och övertrådsspänningen minskas.



### Undertråd

I de flesta fall används vid broderi svart eller vit undertråd. Om båda sidorna ska se likadana ut, så använd samma färg på under- och övertråd.

- Bobbin Fill är en särskilt mjuk och lät polyestertråd som lämpar sig väl till undertråd. Denna speciella undertråd säkerställer en konstant trådspänning och bästa möjliga omslingring av över- och undertråd.

- Stopp- och broderitrådar är tunna merceriserade bomullstrådar som används till broderier på bomullstyg.



### Välja broderimotiv

Enkla broderimotiv med få stygn är lämpade för broderier på tunna tyger. Tätt broderade motiv, t.ex. motiv med många färg- och sömriktningsbyten, passar bättre på lite grövre och kraftigare tyger.

### Val av filformat för broderimotiv

För att ett broderimotiv ska kunna läsas av din BERNINA broderimaskin behöver det vara skapat med BERNINA broderiprogram och ha exporterats som en .EXP-fil. Förutom den egentliga broderifilen genereras dessutom en .BMP-fil och en .INF-fil. .BMP-filen möjliggör en förhandsgranskning av broderimotivet och .INF-filen innehåller information om trådfärger. **Obs!** Om .INF-filen saknas visas inte motivet med rätt trådfärger utan bara med standardfärger. I sådana fall kan färgerna anges manuellt i motivets färgtabell direkt i maskinen.

Maskinen kan även läsa följande broderiformat: .SEW, .PES, .PEC, .XXX, .PCS, .JEF och .DST. BERNINA International AG ger ingen garanti för att broderimotiv som inte skapats eller konverterats med ett BERNINA-broderiprogram kan avläsas och broderas korrekt.

### Broderiprov

Ett broderiprov borde alltid broderas på en restbit av tyget som ska användas, och stärkas med samma typ av mellanlägg. För broderiprovet rekommenderas att du använder samma färger, trådar och nålar som du tänker använda till ditt broderiprojekt.

### Motivets storlek

Broderimotiv kan förstöras eller förminsas på din PC med BERNINA broderiprogramvara (extra tillbehör). Bästa resultat ger förstoring eller förminskning upp till 20%.

### Brodera motiv från en tredje part

BERNINA BERNINA rekommenderar dig att spara broderimotiv av alla filformat genom att använda gratisprogrammet «ART-Link» på maskinen eller ett USB-minne. «ART-Link» säkerställer att motiven läses och broderas korrekt. «ART-Link» laddar du ner gratis från [www.bernina.com/artlink](http://www.bernina.com/artlink).



## Underlagssöm

Underlagssömmar är grunden för ett motiv och används för att stabilisera tyget och bibehålla formen. De förhindrar även att motivets täckstyg sjunker ner för djupt i materialets maskor eller väv.

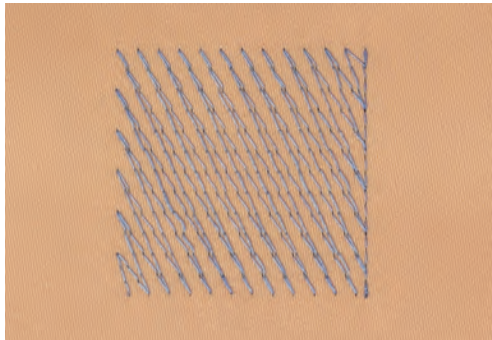

## Satin- eller plattsöm

Vid satinsöm och kontursöm sticker nålen omväxlande i tyget på den ena och den andra sidan så att tråden täcker figuren med en mycket tät sicksack. Satinsöm lämpar sig för att fylla smala och små former. Den lämpar sig däremot inte för att fylla större ytor eftersom långa stygn blir för lösa och inte förmår täcka tyget helt. Det finns en risk att trådarna hänger lite grann vid för långa stygn och att broderiet därför kan skadas.

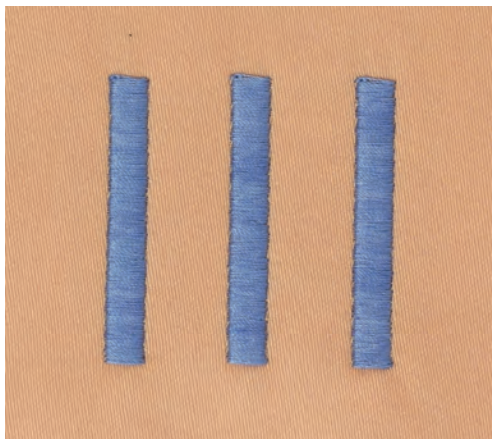

## Plattsöm

Många korta lika långa stygn broderas i förskjutna rader mycket nära varandra och bildar en tät fyllyta.

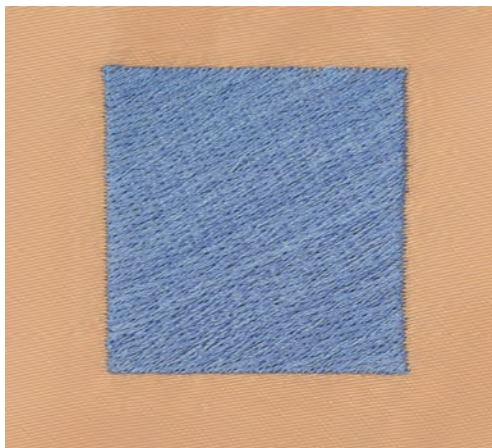

## Hoppstygn

Långa stygn som används för att flytta från del av motivet till nästa. Före och efter hoppstygnet sys fäststygn. Hoppstygnen klipps bort.

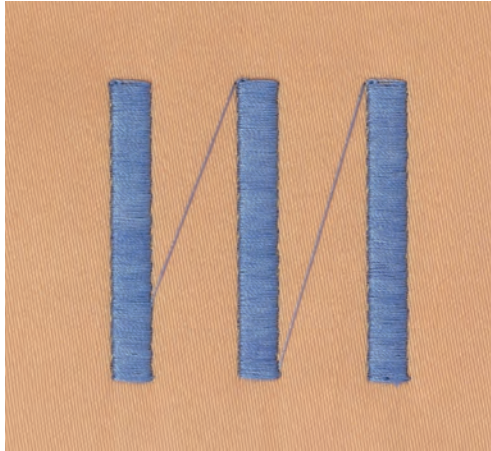

## 13 Broderiförberedelser

### 13.1 Ansluta broderimodulen

**OBSERVERA**

#### Transport av broderimodulen

Skada på broderimodulanslutningen och maskinen.

- > Avlägsna broderimodulen innan du flyttar på maskinen.

Förutsättning:

- Sybordet får inte vara monterat.
- > Ställ upp broderimodulen och maskinen på en stadig och jämn yta.
- > Kontrollera att broderiarmen kan röra sig obehindrat.
- > Lyft modulen på vänster sida.
- > Skjut in broderimodulen försiktigt från vänster till höger fram till maskinens broderimodulanslutning (1).

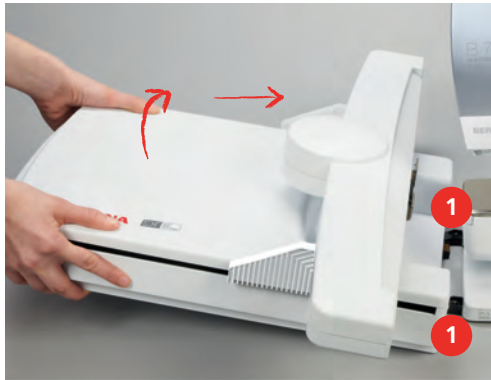

- > När du vill avlägsna modulen lyft den på vänster sida och dra försiktigt ut den åt vänster.



## 13.2 Förbereda maskinen

### Sänka mataren

- > Tryck på «Matare upp/ner»-knappen.



### Välja broderimotiv

Alla broderimotiv kan antingen broderas som de är eller ändras med olika funktioner. Alla broderimotiv hittar du i slutet av instruktionsboken. Dessutom kan du läsa in broderimotiv från ditt eget minne eller från BERNINAs USB-minne.



- > Tryck på «Home».



- > Tryck på «Broderiläge».
- > Välj alfabet, broderimotiv, söm eller eget broderimotiv ur en mapp.

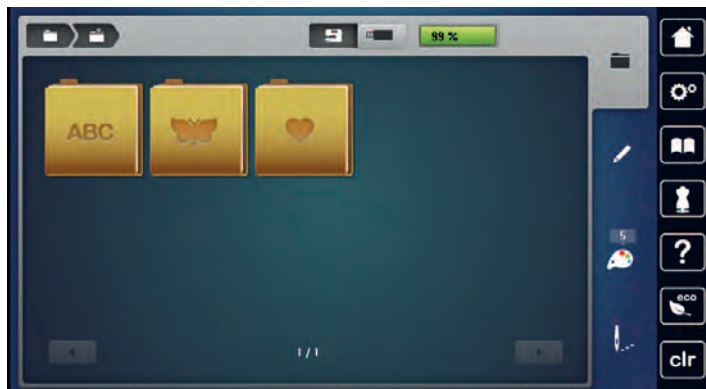

## 13.3 Broderifot

### Montera broderifot

- > Hög nålen.
- > Hög syfoten.
- > Slå av maskinen och koppla bort den från elnätet.

- > Skjut upp låsspaken.



- > Dra loss syfoten.
- > Skjut in broderifoten underifrån upp i hållaren.
- > Tryck ned låsspaken.

### Välja broderifot på pekskärmen

När du har monterat den passande broderifoten (broderifot #26, medföljande tillbehör) kan du välja den och spara den i maskinen. Dessutom kan du titta efter vilka andra fötter som står till förfogande för de andra broderimotiven, vartefter dom väljs.

- > Slå på maskinen.
- > Välj broderimotiv.
- > Tryck på «Visa syfot/Välja syfot».
- > Välj monterad broderifot.



## 13.4 Nål och stygnplåt

### Montera broderinålen



Broderinålar av typen 130/705 H-SUK har större öga och är lätt rundade. Det minskar trådsplitaget när rayon- och bomullsbroderitrådar används. Beroende på broderitråd rekommenderas nålgrovlekar nr 70-SUK till nr 90-SUK.

- > Höj nålen.
- > Slå av maskinen och koppla bort den från elnätet.
- > Avlägsna den monterade foten.

- > Lossa nålens fästskruv med den grå Torx-skruvmejseln.



- > Dra nålen nedåt.
- > Håll fast den nya nålen med den platta sidan bakåt.
- > Skjut upp nålen tills det tar stopp.
- > Dra åt fästskruven med den grå Torx-skruvmejseln.

### Välj broderinål på pekskärmen

När du har bytt nål kan du kontrollera om nålen går att använda med den stygnplåt som är vald.



- > Tryck på «Välja nål».
- > Välj ut monterad nål.



- Om den monterade nålen passar ihop med stygnplåten kan du börja brodera.
- Om den monterade nålen inte passar ihop med stygnplåten hindras maskinen automatiskt från att starta.

### Välja nåltyp och nålgrovlek

Praktisk påminnefunktion: För att ingen information ska gå förlorad kan du också spara nåltyp och nåltjocklek i maskinen. På så vis kan du alltid kontrollera sparad nåltyp och nåltjocklek.



- > Tryck på «Välja nål».

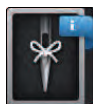

> Tryck på «Nålinformation».



- > Välj den nåltyp (1) som är monterad.
- > Välj den nåltjocklek (2) som är monterad.

### Montera stygnplåt

Stygnplåten (CutWork/Gerad, medföljande tillbehör) har ett litet hål vid nålen. Trådindragningen (omslingring av över- och undertråden) optimeras därmed. Det ger en snyggare söm.

- > Tryck på «Matare upp/ner»-knappen för att sänka mataren.



- > Slå av maskinen och koppla bort den från elnätet.
- > Ta bort nålen.
- > Ta bort syfoten.
- > Tryck ner stygnplåten vid markeringen i det bakre högra hörnet tills den lossnar.



- > Ta bort stygnplåten.
- > Placera öppningarna på stygnplåten (Stygnplåt CutWork/raksöm) över motsvarande stift och tryck nedåt tills den går i lås.



## Välja stygnplåt på pekskärmen

Efter att du bytt stygnplåt kan du kontrollera om den lämpar sig för den nål du valt.



- > Tryck på «Välja stygnplåt».
- > Välj den tidigare stygnplåten.



- Om den monterade stygnplåten passar ihop med nålen kan du börja sy.
- Om den monterade stygnplåten inte passar ihop med nålen visas ett felmeddelande och maskinen förhindras automatiskt från att starta.

## Hämta upp undertråden

Maskinen ska vara färdig för att brodera broderi innan du hämtar upp undertråden. Undertråden kan hämtas upp för en manuell knut i ett enda steg. Om du inte vill ha några fäststygn rekommenderar vi att du stänger av fäststygnen i setup-programmet.



- > Håll fast övertråden.
- > Tryck på «Syfot upp/ner»-knappen.
  - Undertråden hämtas automatiskt upp.

## 13.5 Broderiramar

### Översikt broderiramar

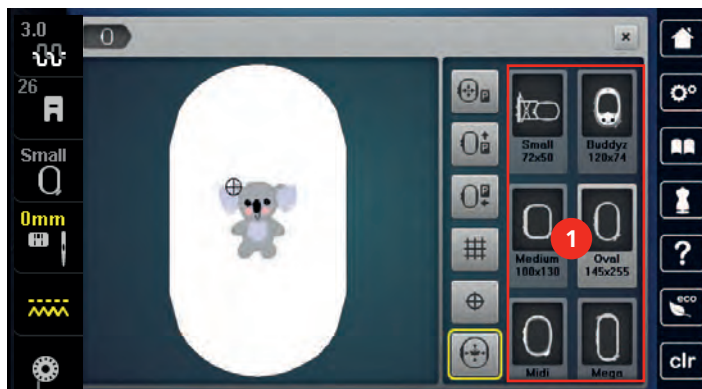

- 1 Välja broderiram

### Välja broderiram

Du får bäst broderieresultat om du väljer så liten broderiram som möjligt till broderimotivet.

Du får upp broderimotivets förinställda storlek.

Förutsättning:

- Broderimotiv har valts.





- > Tryck på «Visa broderiram/Välja broderiram».
  - Maskinen väljer automatiskt optimal broderiram till broderimotivets storlek. Är den förinställda broderiramen inte tillgänglig, så går det att välja annan broderiram. Sätter du i en ram som inte matchar valet, så förblir monterad ram aktiv och broderimotivdelen blir anpassad till den.
- > Välj den broderiram du vill ha.

### Avrivbart mellanlägg

Mellanlägg ger ditt broderiprojekt mer stabilität. Ett avrivbart mellanlägg lämpar sig för alla vävda och ej töjbara material. Man kan använda 1 – 2 lager. Mellanlägg finns att köpa i olika tjocklekar. Vid större broderiytor sitter mellanlägget kvar under broderitråden. Mellanlägget fixeras på baksidan av tyget med spraylim. Efter avslutat broderi, riv försiktigt bort utskjutande delar av mellanlägget.

### Klippbart mellanlägg

Mellanlägg ger ditt broderiprojekt mer stabilität. Ett klippbart mellanlägg lämpar sig för alla elastiska material. Man kan använda 1 – 2 lager. Mellanlägg finns att köpa i olika tjocklekar. Vid större broderiytor sitter mellanlägget kvar under broderitråden. Mellanlägget fixeras på baksidan av tyget med spraylim. Efter avslutat broderi, klipp försiktigt bort utskjutande delar av mellanlägget.

### Använda limspray

Användning av limspray rekommenderas vid alla töjbara och hala material samt stickat. Det förhindrar att tyget dras eller glider snett. Applikationer fixeras exakt med limspray. Limspray ska inte användas i närheten av maskinen för att undvika försmutsning.

- > Spraya sparsamt med limspray på mellanlägget med ett avstånd på 25 – 30 cm (9 – 12 tum).
- > Lägg tyget och det sprayade mellanlägget på varandra utan att veck bildas och tryck fast.
- > Fixera mindre delar som fickor eller kragar på mellanlägget.
- > För att förhindra märken på t.ex. frotté eller polar fleece ska de delarna inte spännas upp, utan mellanlägg sprayas och spännas upp.
- > Fixera de delar som ska broderas.
- > Rensa bort limrester innan du startar maskinen.

### Använda stärkelsespray

Stärkelsespray ger extra stabilitet till tunna och löst vävda material. Under tyget ska alltid ett extra mellanlägg användas.

- > Spraya tyget med stärkelsespray.
- > Låt tyget torka och stryk det torrt med strykjärnet om det skulle behövas.

### Använda mellanlägg med klisteryta

Fastpressbart mellanlägg finns i olika tjocklekar. Använd mellanlägg som går lätt att lossa från grundmaterialet. Ett påpressbart mellanlägg lämpar sig för alla tyger som kan dras snett, t.ex. töjbara tyger som trikå eller jersey.

- > Pressa fast mellanlägget med klisterytan mot avigsidan med ett varmt strykjärn.

### Använda självhäftande mellanlägg

Självhäftande mellanlägg lämpar sig för tyger som jersey och siden och stickade material som inte går att spänna upp i broderiramen.

- > Spänn upp mellanlägget i ramen med papperssidan uppåt.
- > Rispa papperet med en sax längsefter ramens kontur och avlägsna skyddspapperet.
- > Placera tyget på det frilagda självhäftande mellanlägget och tryck fast.
- > Rensa bort klisterrester innan du startar maskinen.

## Använda vattenlösligt mellanlägg



När du broderar spets är det till fördel att spänna upp 1 – 3 lager av vattenlösligt mellanlägg i broderiramen. Eftersom broderimotivet inte broderas på något tyg är det bara själva tråden som skapar motivet som blir kvar. Broderimotiven behöver absolut förbindas med korta stygn, annars ramlar enstaka motiv ut.

Vattenlösliga mellanlägg passar för tunna tyger där andra mellanlägg skiner igenom samt för spets. Mellanlägget tvättas bort med vatten efter avslutat broderi. Mellanlägget skyddar utmärkt långfibriga material så att öglorna i t.ex. frotté inte skadas. Det förhindrar även att trådar sjunker ner och att enstaka slingor träder fram i broderiet.

- > Lägg mellanlägget på avigsidan.
- > Fixera mellanlägget om det behövs med limspray.
- > Förstärk glesa tyger även på framsidan med lämpliga mellanlägg och träckla fast, om det behövs.
- > Spänn upp alla lagren tillsammans i broderiramen.
- > Skölj broderimönstret efter broderingen och plantorka.

## Förbereda broderiram

Broderiramen består av en yttre och en inre ram. Till varje ram hör en passande broderimall. Broderiytan har ett rutnät med 1 cm (0,39 tum) stora rutor. Mittpunkten och mittlinjens stödpunkter är försedda med hål. De markeringar som behövs kan överföras på materialet.

- > Markera broderimotivets mittpunkt på tyget med en vattenlös penna.

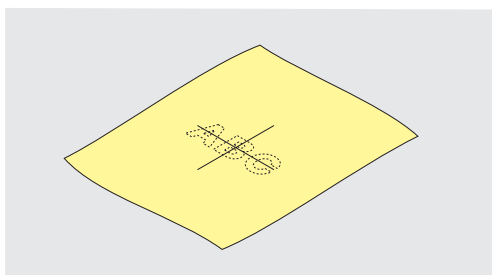

- > Lossa skruven på den yttre ramen.
- > Avlägsna den inre ramen.
- > Kontrollera att pilmarkeringarna på båda ramarna stämmer överens när du sätter ihop dom igen.
- > Montera mallklämmorna.
- > Lägg mallen i innerramen, så att BERNINAs logo ligger på framkanten vid pilmarkeringen, tills den går i lås.

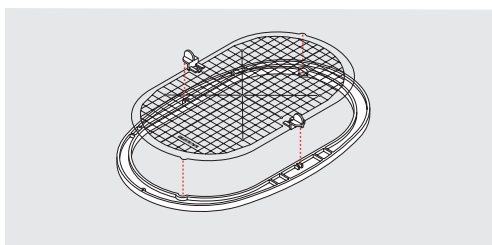

- > Placera tyget under innerramen.
- > Rikta in motivets mittpunkt på broderimallens mitt.

- > Lägg tyget och innerramen på ytterramen så att pilmarkeringarna på båda ramarna pekar mot varandra.

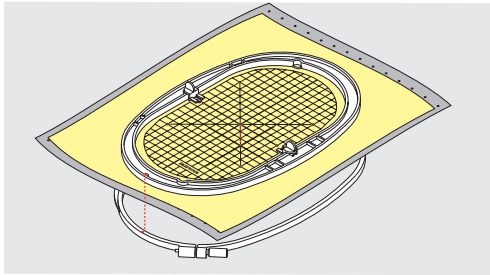

- > Sätt in ramarna i varandra utan att tyget förskjuts.
- > Dra i tyget tills det ligger stramt.
- > Dra åt skruven.
- > Ta bort mallen från broderiramen med hjälp av mallklämmorna.
- > Tryck in innerramen i ytterramen så att innerramen med tyget sticker ut upp till 1 mm nedåt så att friarmen inte blir skadad.

### Montera broderiramen

- > Hög nålen.
- > Hög broderifoten.
- > Håll ramen med tygets rätsida upp och ramens låsmekanism till vänster.
- > Placera broderiramen under broderifoten.
- > Tryck låsmekanismens fästklämmor (1) mot varandra.
- > Placera broderiramen (2) över taggarna vid broderiarmen.
- > Tryck ned broderiramen tills den klickar på plats.
- > Släpp fästklämmorna (1).

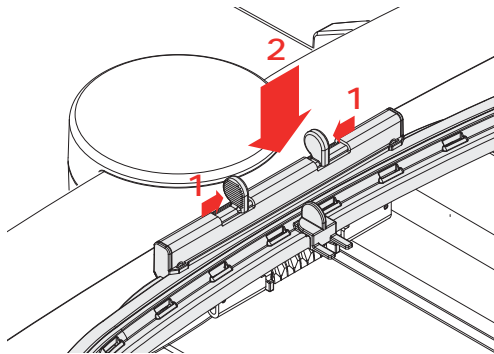

- > Tryck fästklämmorna mot varandra för att lossa broderiramen.
- > Lyft bort ramen.

## Översikt broderifunktioner

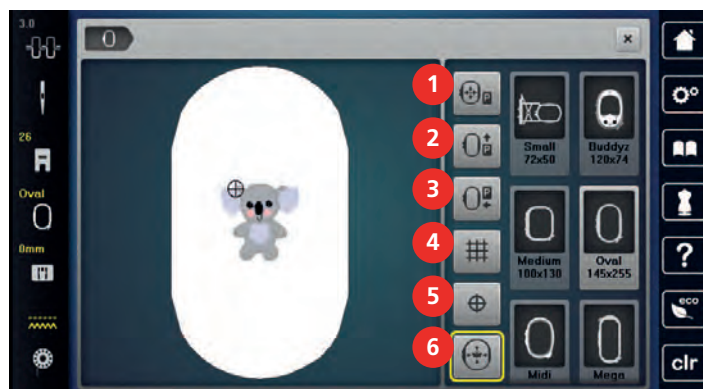

- |   |                                    |   |   |
|---|------------------------------------|---|---|
| 1 | «Centrera broderiramen»            | 4 | «Rutnät på/av»                                      |
| 2 | «Flytta broderiramen bakåt»        | 5 | «Motivets mitt»                                     |
| 3 | «Flytta broderiramen till vänster» | 6 | «Synlig placering»<br>(hittar du genom att skrolla) |

### Centrera broderiramen

Det underlättar trädningen att flytta på broderiramen när nålen befinner sig för nära ramen.



- > Tryck på «Visa broderiram/Välja broderiram».



- > Tryck på «Centrera broderiramen».
- > Trä övertråden.



- > Tryck på «Start/stopp»-knappen för att broderiramen ska gå tillbaka till den senaste positionen.

### Flytta broderiramen bakåt

Vi rekommenderar att du skjuter bak broderiramen innan du trär, så att det går smidigare att byta undertrådsspole. Då kommer du lättare åt spolkapselluckan.



- > Tryck på «Visa broderiram/Välja broderiram».

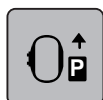

- > Tryck på «Flytta broderiramen bakåt».
- > Trä undertråden. (se sida 45)



- > Tryck på «Start/stopp»-knappen för att broderiramen ska gå tillbaka till den senaste positionen. Ev. Dra tillbaka övertråden.

### Flytta broderimodulen för syläge

Det går att placera broderimodulen så att du klarar alla syprojekt även när den är ansluten.



- > Tryck på «Visa broderiram/Välja broderiram».
- > Avlägsna broderiramen.

 > Tryck på «Flytta broderiramen till vänster».

 > Tryck på «Home».

 > Tryck på «Syläge».

### Rutnät på/av

Du kan placera broderimotivet noggrannare genom att visa ramcentrum och de rasterade hjälplinjerna.

 > Tryck på «Visa broderiram/Välja broderiram».

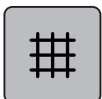
 > Tryck på «Rutnät på/av» för att visa ramcentrum på displayen.  
> Tryck på «Rutnät på/av» igen för att visa de resterande hjälplinjerna.  
> Tryck på «Rutnät på/av» igen för att dölja ramcentrum och de rasterade hjälplinjerna.

### Välja broderimotivets mitt

Broderiramen placeras så att nålen befinner sig precis över mitten av broderimotivet eller början på motivet.

 > Tryck på «Visa broderiram/Välja broderiram».

 > Tryck på «Motivets mitt» för att placera broderiramen så att nålen står precis över mitten av broderimotivet.  
> Tryck på «Motivets mitt» igen för att placera broderiramen så att nålen står precis över början på motivet.

### Omplacering av broderiram

Broderiramen flyttas vid omplacering av broderimotivet automatiskt till den nya positionen. Därför är fältet «Synlig placering» automatiskt aktiverat och har en gul kontur när broderiramen är monterad.

Förutsättning:

- Broderiramen är monterad.

 > Tryck på «Visa broderiram/Välja broderiram».

 > Tryck på «Synlig placering» för att stänga av den automatiska rörelsen hos broderiramen vid omplacering av broderimotivet.  
– «Synlig placering» har ingen gul kontur.  
> Tryck på «Synlig placering» igen för att slå på den automatiska rörelsen hos broderiramen vid omplacering av broderimotivet.

## 14 Setup-program

### 14.1 Förändra inställningar broderi i Setup-programmet

Ytterligare information i detta ämne hittar du under (se sida 52).

## 15 Kreativt broderi

### 15.1 Översikt broderi



- |   |  |   |             |
|---|--|---|-------------|
| 1 | Broderitid/storlek på broderimotiv     | 4 | «i-Dialog»  |
| 2 | Förstora, förminska och förflytta bild | 5 | Motivnivåer |
| 3 | Broderiyta                             |   |             |

### 15.2 Välja och byta broderimotiv



- > Tryck på «Urval».



- > Tryck på «Hämta motiv».
- > Välj ett nytt broderimotiv.

### 15.3 Kontrollera tidsåtgång och motivstorlek

Urvalsmenyn «Bearbeta» visar ned till vänster (1) uppskattad brodertid i minuter samt brodermönstrets bredd och höjd i mm.

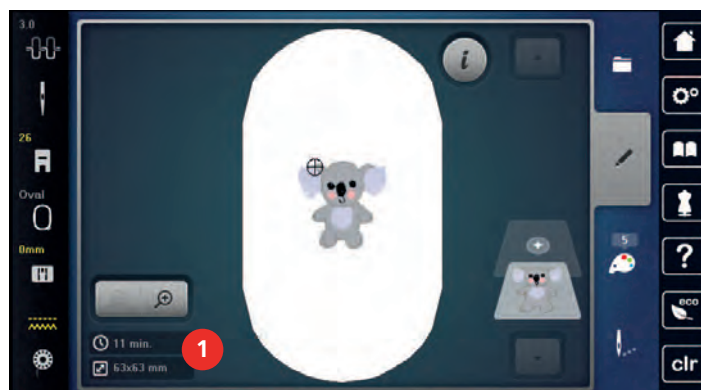

### 15.4 Reglera syhastigheten

Hastigheten kan regleras steglöst med hastighetsregleraren.

- > Skjut hastighetsreglaget åt vänster för att sänka hastigheten.
- > Skjut hastighetsreglaget åt höger för att öka hastigheten.

## 15.5 Redigera broderimotiv

### Översikt redigera broderimotiv

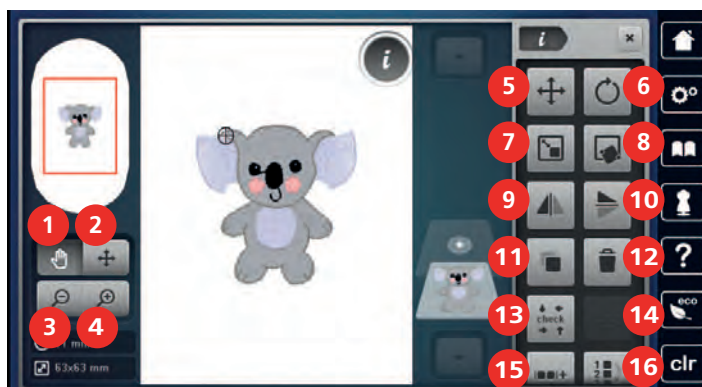

- |   |                             |    |   |
|---|-----------------------------|----|---|
| 1 | «Förflytta bilden»          | 10 | «Spegelvända upp/ner»   |
| 2 | «Förflytta motiv»           | 11 | «Duplicera»   |
| 3 | «Förminska bilden»          | 12 | «Radera broderimotiv»   |
| 4 | «Förstora bilden»           | 13 | «Kontrollera motivstorlek»  |
| 5 | «Förflytta motiv»           | 14 | «WordArt»<br>(aktiv efter textinmatning)                                    |
| 6 | «Vrida motiv»               | 15 | «Gruppera motiv»  |
| 7 | «Ändra motivets storlek»    | 16 | «Ändra ordningsföljd i motivkombinationen»<br>(hittar du genom att skrolla) |
| 8 | «Exakt placering»           | 17 | «Ändra stygntyp/stygntäthet»<br>(hittar du genom att skrolla)               |
| 9 | «Spegelvända vänster/höger» |    |   |

#### Förstora motivbilden

Bilden av broderimotivet kan förstoras. Dessutom kan bilden ändras med eller utan ändring av broderiarbetets placering.

> Välj broderimotiv.



> Tryck på «Förstora bilden» för att redigera broderimotivsbilden.



> Tryck 1 till 4 gånger på «Förstora bilden» för att förstora broderimotivsbilden önskat antal steg.



> Tryck 1 till 4 gånger på «Förminska bilden» för att gå tillbaka till redigeringsläget.

#### Förminska motivbilden

Bilden av broderimotivet kan förminskas. Dessutom kan bilden ändras med eller utan ändring av broderiarbetets placering.

> Välj broderimotiv.



> Tryck på «Förstora bilden» för att redigera broderimotivsbilden.



> Tryck 1 till 4 gånger på «Förminska bilden» för att förminska broderimotivsbilden önskat antal steg.



## Förflytta motivbilden

Bilden av broderimotivet kan förflyttas. Dessutom kan bilden ändras med eller utan ändring av broderiarbetets placering.



- > Välj broderimotiv.
- > För att avaktivera «Förflytta bilden», tryck på «Förstora bilden».
  - «Förflytta bilden» är aktiv (mörkgrå).

- > Flytta broderimotivsbilden.
  - Broderiarbetets position ändras inte.



- > Tryck på «Förminska bilden» för att gå tillbaka till redigeringsläget.

## Förflytta motiv i förstorad bild

Bilden av broderimotivet kan förflyttas. Dessutom kan bilden ändras med eller utan ändring av broderiarbetets placering.



- > Välj broderimotiv.
- > För att visa fältet «Förflytta söm» tryck på «Förstora bilden».



- > Tryck på «Förflytta motiv».
  - Fältet blir mörkgrått.
- > Flytta broderimotivsbilden.
  - Broderiarbetets position ändras.



- > Tryck på «Förminska bilden» för att gå tillbaka till redigeringsläget.

## Förflytta motiv



- > Välj broderimotiv.
- > Tryck på «i-Dialog».

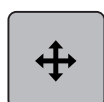

- > Tryck på «Förflytta motiv».
- > Vrid på «Övre funktionsknappen» för att flytta broderimotivet horisontellt (i tvärriktningen) i steg om 1/10 mm.
- > Vrid på «Undre funktionsknappen» för att flytta broderimotivet vertikalt (i längsriktningen) i steg om 1/10 mm, eller tryck på broderimotivet och håll in det för att flytta det fritt.
  - Förflyttningen visas i fälten med gul kontur.



- > Tryck på «Motivets mitt».
  - Motivet flyttas tillbaka till mitten av broderiramen.

## Vrida motiv



- > Välj broderimotiv.
- > Tryck på «i-Dialog».

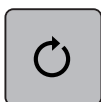

- > Tryck på «Vrida motiv».
- > Vrid «Övre funktionsknappen» eller «Undre funktionsknappen» åt höger för att rotera broderimotivet medurs.
- > Vrid «Övre funktionsknappen» eller «Undre funktionsknappen» åt vänster för att rotera broderimotivet moturs.



- > Tryck på «Roter broderimotiv +90°» för att rotera broderimotivet 90° åt gången.

## Ändra motivstorlek proportionellt



Vi rekommenderar att du ändrar motivstorleken max. 20 % för optimal broderikvalitet.

Vill du ändra motivstorleken mer än 20 %, så måste du anpassa broderimotivet i ett separat broderiprogram och sedan lägga in det i maskinen igen.



- > Välj broderimotiv.
- > Tryck på «i-Dialog».



- > Tryck på «Ändra motivets storlek».



- > Om «Behåll proportioner» inte har en vit kontur, tryck på «Behåll proportioner».
  - «Behåll proportioner» har en vit kontur.



- > Vrid «Övre/undre funktionsknappen» åt höger för att förstora motivet.
- > Vrid «Övre/undre funktionsknappen» åt vänster för att förminska motivet.

## Ändra motivstorlek oproportionellt



Vi rekommenderar att du ändrar motivstorleken max. 20 % för optimal broderikvalitet.

Vill du ändra motivstorleken mer än 20 %, så måste du anpassa broderimotivet i ett separat broderiprogram och sedan lägga in det i maskinen igen.

- > Välj broderimotiv.



> Tryck på «i-Dialog».



> Tryck på «Ändra motivets storlek».



> När «Behåll proportioner» har en vit kontur, tryck på «Behåll proportioner».  
– «Behåll proportioner» har ingen vit kontur.



- > Vrid «Övre funktionsknappen» åt höger för att bredda motivet.
- > Vrid «Övre funktionsknappen» åt vänster för att smala av motivet.
- > Vrid «Undre funktionsknappen» åt höger för att förlänga motivet.
- > Vrid «Undre funktionsknappen» åt vänster för att korta motivet.

### Spegelvända motiv

Broderimotiv kan speglas både i sidled och i höjlded.



- > Välj broderimotiv.
- > Tryck på «i-Dialog».



> Tryck på «Spegelvända vänster/höger» för att spegla motivet i höjlded (horisontellt).



> Tryck på «Spegelvända upp/ner» för att spegla motivet i sidled (vertikalt).

### Böja text

Det går att böja texterna.



- > Skapa alfabetsöm.
- > Tryck till på «i-Dialog».



- > Tryck till på «WordArt».
- > Vrid på «övre multifunktionsknappen» för att ändra teckenavstånden i millimetersteg.
- > Vrid «undre multifunktionsknappen» åt vänster eller höger för att böja texten upp- eller nedåt.

## Ändra sömtyp

Är satinsömmens stygn för långa kan de omvandlas till plattsöm.

- > Välj broderimotiv.
- > Tryck på «i-Dialog».



- > Tryck på «Ändra stygntyp/stygntäthet».



- > Tryck på knappen upptill på displayen (1) för att ställa om satinsömmen till plattsöm.
- > Ställ in stygnlängden (2).

## Ändra stygntätheten

Om satinsömmen är för tät kan stygntätheten anpassas.

- > Välj broderimotiv.
- > Tryck på «i-Dialog».



- > Tryck på «Ändra stygntyp/stygntäthet».



- > Ställ in stygntätheten (1).

## Kontrollera motivstorlek och -placering

Du kan kontrollera om motivet ryms på det tänkta området på tyget. Punkter som ligger utanför broderiramen ignoreras av maskinen.

- > Välj broderimotiv.
- > Tryck på «i-Dialog».



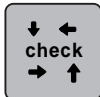

- > Tryck på «Kontrollera motivstorlek».
  - Broderiramen förflyttar sig tills nålen befinner sig i den position som visas på displayen.

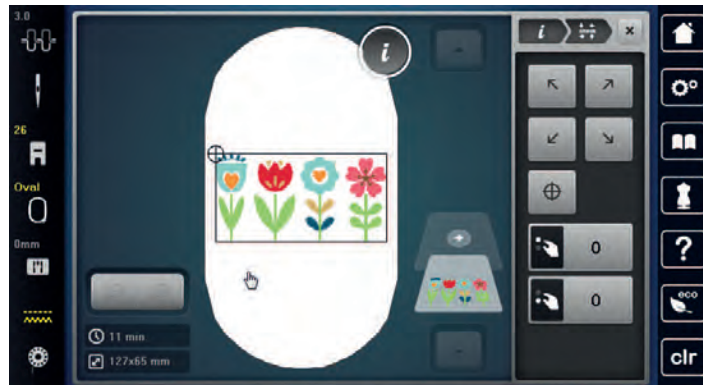

- > Tryck på motsvarande pil för att välja hörn på broderimotivet.
  - Broderiramen förflyttar sig tills nålen befinner sig i den position som visas på displayen. Är motivet fortfarande inte i rätt position, kan du ändra den med «Övre/Undre funktionsknapp» och sedan göra om en fullständig kontroll.



- > Tryck på «Motivets mitt» för att förflytta nålen till mitten av broderimotivet.
- > Vrid på «Övre funktionsknappen» för att förflytta broderimotivet i höjdlid (horisontellt).
- > Vrid på «Undre funktionsknappen» för att förflytta broderimotivet i sidled (vertikalt).

### Radera motiv

Det aktiva motivet raderas.



- > Välj broderimotiv.
- > Tryck på «i-Dialog».



- > Tryck på «Radera».

### Ändra ordningsföljd i motivkombinationen

Motivens ordningsföljd i motivkombinationen går att ändra.

Förutsättning:

- Motivkombinationen är skapad eller motivet har delats upp.



- > Tryck till på «i-Dialog».



- > Tryck till på «Ändra ordningsföljd i motivkombinationen».
- > Välj det motiv du vill ha och justera i resp. position.

### Gruppera motiv

Broderimotiv kan läggas till en grupp eller tas bort. De grupperade motiven kan behandlas som ett broderimotiv.

Motivens ordningsföljd i gruppen går att ändra. (se sida 151)

Löser du upp motivets gruppering, så blir broderimönstret uppdelat i olika element/färger som inte slås ihop igen om du grupperar om. När det gäller alfabetet måste först längden av hoppstyggn ställas på 1 i setup-programmet. Då fungerar gruppupplösningen för alla bokstäver.

- > Skapa motivkombination.
- > Välj ett motiv (1) i motivkombinationen.



- > Tryck till på «i-Dialog».

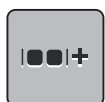

- > Tryck till på «Gruppera motiv».

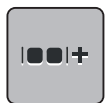

- > Tryck till på «Gruppera».
  - Motivet ovanför det valda motivet läggs till gruppen.
- > Välj motivgrupp.

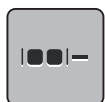

- > Tryck till på «Upphäv gruppen».
  - Gruppen av motiv delas upp.

eller

- > Skapa motivkombination.
- > Välj alla motiv (2).



- > Tryck till på «i-Dialog».

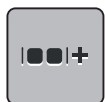

- > Tryck till på «Gruppera».
  - Alla motiv läggs till motivgruppen.
- > Välj motivgrupp.



- > Tryck till på «Upphäv gruppen».
- Gruppen av motiv delas upp.

## 15.6 Exakt placering

### Placering av skärningspunkter

Med den här funktionen kan motiv enkelt placeras exakt på tyget. Punkterna placeras med hjälp av ett rutnät i fönstret.

Förutsättning:

- Markera två valfria punkter från broderimotivet direkt på tyget med en krita eller vattenlöslig penna. Området där motivet ska placeras ska vara lätt att upptäcka på tyget.

- > Välj broderimotiv.
- > Tryck till på «i-Dialog».



- > Tryck till på «Exakt placering».



- > Tryck till på «Placering av skärningspunkter».
- Motivets färg förändras och ett rutnät med nio skärningspunkter visas.



- > Tryck till på «Bibehålla motivstorleken» för att inte ändra motivstorleken vid punktplaceringen.
- > Välj en skärningspunkt som motivet ska riktas efter.
- Punkten ändrar färg.
- > Vrid «övre multifunktionsknappen» eller «undre multifunktionsknappen» åt vänster eller höger för att placera nålen direkt över motsvarande markering på tyget.



- > Tryck till på «Spara position» för att bekräfta den ändrade positionen.
- Punkten ändrar färg och fastnar.

SET

- > Välj en andra valfri punkt på motivet.
- > Vrid «Övre multifunktionsknappen» eller «Undre multifunktionsknappen» åt vänster eller höger för att placera nålen direkt över motsvarande markering på tyget.

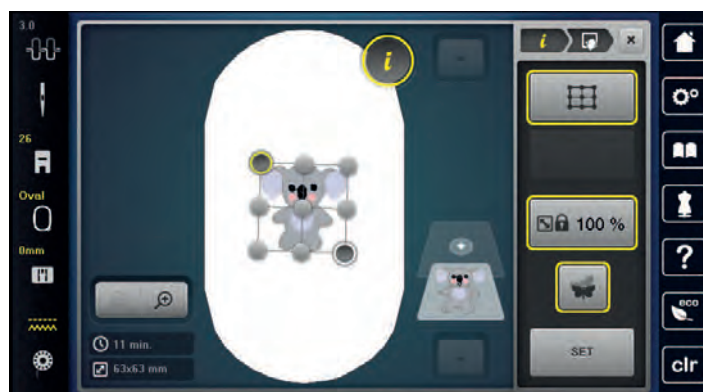

- > Tryck till på «Spara position» för att bekräfta den ändrade positionen.
- Punkten ändrar färg och fastnar. Brodermotivet anpassas.



- > Tryck till på «Återställa exakt placering» för att återställa ändringarna till grundinställningen.



## Fri punktplacering

Med den här funktionen kan motiv enkelt placeras exakt på tyget. Punkterna placeras fritt på motivet.

Förutsättning:

- Markera två valfria punkter från broderimotivet direkt på tyget med en krita eller vattenlöslig penna. Området där motivet ska placeras ska vara lätt att upptäcka på tyget.

- > Välj broderimotiv.
- > Tryck till på «i-Dialog».



- > Tryck till på «Exakt placering».



- > Tryck till på «Fri punktplacering».



- > Tryck till på «Bibehålla motivstorleken» för att inte ändra motivstorleken vid punktplaceringen.



- > Markera en valfri punkt på motivet med pekpen/nar/fingret.
  - Den markerade punkten visas i fönstret.

- > Vrid «Övre multifunktionsknappen» eller «Undre multifunktionsknappen» åt vänster eller höger för att placera nålen direkt över motsvarande markering på tyget.

- > Tryck till på «Spara position» för att bekräfta den ändrade positionen.
  - Punkten ändrar färg och fastnar.

SET

- > Välj en andra valfri punkt på motivet.

- > Vrid «Övre multifunktionsknappen» eller «Undre multifunktionsknappen» åt vänster eller höger för att placera nålen direkt över motsvarande markering på tyget.



- > Tryck till på «Spara position» för att bekräfta den ändrade positionen.
  - Punkten ändrar färg och fastnar. Brodermotivet anpassas.



- > Tryck till på «Återställa exakt placering» för att återställa ändringarna till grundinställningen.



## 15.7 Kombinera broderimotiv

### Kombinera broderimotiv

I Kombiläge kan flera motiv kombineras med varandra.

- > Välj broderimotiv.
- > Tryck på «Lägg till motiv».



- > Välj ytterligare ett broderimotiv.

### Radera enstaka motiv

Förutsättning:

- En kombination av broderimotiv har skapats.
- > Tryck på önskat broderimotiv vid motivnivåerna (1), håll in och dra utåt.
  - Ett nytt fönster öppnas.



- > Tryck på «Bekräfta» för att radera det valda broderimotivet.

### Fördubbla motiv

- > Välj broderimotiv.
- > Tryck på «i-Dialog».





- > Tryck på «Duplicera».
- Motivet (1) dubblas (2).

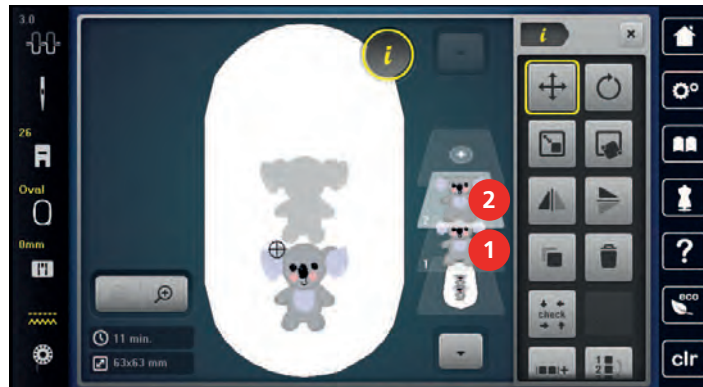

### Kopiera kombination

När en hel kombination dubblas kan inte enstaka motiv längre markeras.



- > Välj broderimotiv.
- > Tryck på «Lägg till motiv».
- > Välj ytterligare ett broderimotiv.
- > Välj kombination (1).



- > Tryck på «i-Dialog».



- > Tryck på «Duplicera».
- Kombinationen dubblas (2).

## 15.8 Skapa textrad

### Översikt alfabet att brodera

Broderimotiv	Namn
<b>ABC</b>	Swiss Block
<i>ABC</i>	Anniversary
<b>Abc</b>	Alfabet Guinevere
<b>ABC</b>	Drifter
<b>ABC</b>	Childs Play
<b>АБВ</b>	Russian Textbook
<i>ABC</i>	Curly
<b>ABC</b>	Rounded Sans

### Skapa ord och meningar



En textrad broderas alltid i en och samma färg. För att brodera enstaka bokstäver eller ord i en annan färg måste grupperingen upplösas.

En textrad kan placeras var som helst inom broderiramen. När ett motiv placeras utanför broderiområdet får ramen en röd kontur på displayen. Med hjälp av Urval broderiramar kan du kontrollera om motivet kan broderas med en annan broderiram. När en textrad inte passar inom ramen kan t.ex. enstaka ord kombineras och placeras under varandra, som visas med efterföljande exempel.



- > Välj «Alfabet».
- > Välj skrift.
- > Mata in texten «Made to».



- > Tryck på «Versaler» för att använda versaler (grundinställning).

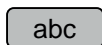

- > Tryck på «Gemener» för att använda gemener.

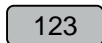

- > Tryck på «Siffror och matematiska tecken» för att använda siffror och matematiska tecken.

- > Tryck på «Specialtecken» för att använda specialtecken.



- > Tryck på textfältet ovanför tangentbordet för att radera en inskriven text helt.
- > Tryck på «Radera» för att radera enskilda bokstäver i texten.



- > Tryck på «Bekräfta» för att använda texten.



- > Tryck på «Visa broderiram/Välj broderiram».
- > Välj broderiram.
- > Tryck på «Visa broderiram/Välj broderiram» igen för att gå tillbaka till redigeringsläget.

## Redigera ord och meningar



- > Tryck på «i-Dialog».

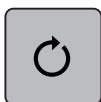

- > Om du vill rotera broderimotivet trycker du på «Vrida motiv» och ställer in rotationsvinkeln med funktionsknapparna.



- > Tryck på «Rotera broderimotiv +90°» för att rotera texten 90°.
- > Tryck på «i» (1) i navigeringshistoriken för att gå tillbaka till "i-dialog".



- > Om du vill förflytta broderimotivet trycker du på «Förflytta motiv» och ställer in förflyttningsvinkeln med funktionsknapparna.
- > Vrid på «Övre funktionsknappen» för att förflytta broderimotivet i höjdlid (horisontellt).
- > Vrid på «Undre funktionsknappen» för att förflytta broderimotivet i sidled (vertikalt).

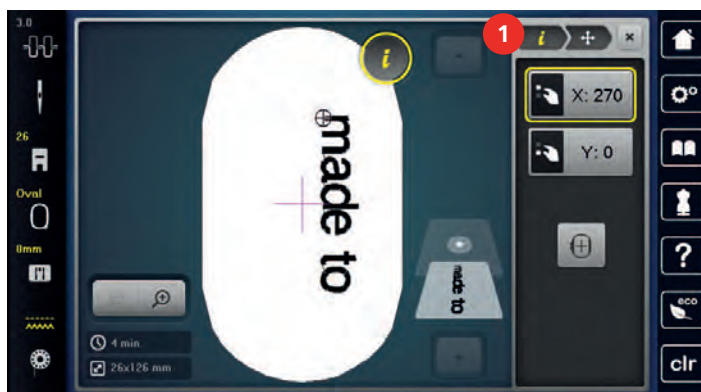

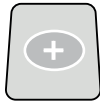

- > Tryck på «Lägg till motiv».
- > Skriv in texten och rotera texten.



- > Tryck på «Visa broderiram/Välj broderiram».

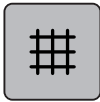

- > Tryck på «Rutnät på/av» för att kunna placera ut textraderna mer exakt.



## 15.9 Ändra motiffärger

### Översikt ändra färger

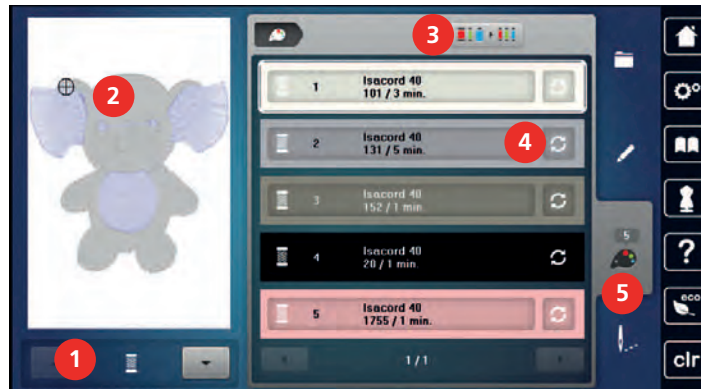

- |                        |                            |
|------------------------|----------------------------|
| 1 «Färgindikator»      | 4 «Ändra färg/tillverkare» |
| 2 Förhandsvisa färg    | 5 «Färginformation»        |
| 3 «Tilldela trådmärke» |                            |

### Ändra färger



- > Välj broderimotiv.
- > Tryck på «Färginformation».

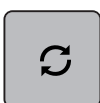

- > Tryck på «Ändra färg/tillverkare» bredvid den färg du vill ändra för att byta färg.
- > Svajpa upp eller ner för att visa fler färger på displayen.



- > Tryck på «Färgval via nummer» för att välja färg genom att ange färgnummer.
- > Ange numret på färgen du vill ha.
  - Du får upp färgfältet till vänster.
- > Tryck på färgfältet till vänster för att bekräfta vald färg.

### Ändra trådmärke



- > Välj broderimotiv.
- > Tryck på «Färginformation».

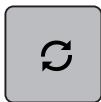

- > Tryck på «Ändra färg/tillverkare».
- > Skrolla vänster och höger för att visa fler trådmärken.



- > Tryck på «Tilldela trådmärke».
- Alla trådfärger i det motivet tilldelas det utvalda trådmärket.

## 15.10 Brodera motiv

### Översikt broderimeny



- |                            |                              |
|----------------------------|------------------------------|
| 1 «Träckla»                | 5 «Minska antalet färgbyten» |
| 2 «Förflytta broderiram»   | 6 «Mångfärgat Av/På»         |
| 3 «Följa broderiförloppet» | 7 «Färgindikator»            |
| 4 «Klippa hoppstyg»        |                              |

### Lägga till träckelstyg

Du kan brodera träckelstyg längs broderimotivet. Därigenom sitter tyg och mellanlägg mycket bättre ihop.



- > Välj broderimotiv.
- > Tryck på «Broderi».

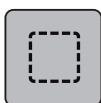

- > Tryck på «Träckla» för att brodera träckelstyg utefter broderimotivet.
- > Tryck på «Träckla» igen för att stänga av träckelstygnen.

## Förflytta broderiram

Är ett motiv så stort att det är nödvändigt att spänna om flera gånger så kan motivet förskjutas igen.

- > Välj broderimotiv.
- > Tryck på «Broderi».



- > Tryck på «Förflytta broderiram».
- > Vrid på «Övre funktionsknappen» för att förflytta broderiramen i höjdled (horisontellt).
- > Vrid på «Undre funktionsknappen» för att förflytta broderiramen i sidled (vertikalt).



- > Tryck på «Broderi» i navigeringshistoriken för att börja använda inställningarna.



## Följa broderiförloppet

När tråden gått av kan du med hjälp av en kontrollfunktion av broderiförloppet ställa tillbaka nålen där den ska vara.

- > Välj broderimotiv.
- > Tryck på «Broderi».



- > Tryck på «Följa broderiförloppet».
- På displayens vänstra sida visas en kompakt bild över motivet. På högra sidan visas motivet i förstoring.
- > Välj önskad position i den kompakta bilden.
- > Vrid på «Övre funktionsknappen» för att förflytta ramen ett stygn i taget.
- > Vrid på «Undre funktionsknappen» för att förflytta ramen med stora steg.
- Siffran som visas i fältet med gul kontur anger antalet stygn i broderiförloppet.



- > Tryck på «Stygnposition efter nummer» för att välja önskat antal stygn per inmatning.



## Skära av hoppstygn

Denna funktion är standardmässigt aktiverad och hoppstygnen skärs automatiskt av. När funktionen stängs av behöver hoppstygnen mellan klippas av för hand.

- > Välj broderimotiv.
- > Tryck på «Broderi».



- > Tryck på fältet «Klippa hoppstygn» med gul kontur för att stänga av funktionen.
- > Tryck på fältet «Klippa hoppstygn» med gul kontur igen för att slå på funktionen.



## Minska antalet färgbyten

Om broderimotiven överlappar varandra går det **inte** att minska antalet färgbyten.

- > Välj broderimotiv.





- > Tryck på «Broderi».



- > Tryck på «Minska antalet färgbyten».
  - Identiska färger i broderimotivet slås ihop till en färg.

### Enfärgat/Mångfärgat

Mångfärgade motiv kan även broderas enfärgat.



- > Välj broderimotiv.
- > Tryck på «Broderi».

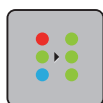

- > Tryck på «Mångfärgat Av/På».
  - Motivet broderas i en och samma färg.

### Färgindikator

Varje färg i ett motiv kan väljas ut för sig. Broderiramen flyttar sig då till första stygnet av den aktiva färgen. Den för tillfället aktiva färgen kan på så sätt broderas i följd eller i en annan ordning.



- > Välj broderimotiv.
- > Tryck på «Broderi».
- > Skrolla uppåt eller nedåt för att välja nästa eller föregående färg i broderimotivet.

## 15.11 Friarmsbroderi

Med friarmsbroderi menas broderi på rörformiga material eller klädesplagg som träs på broderimaskinens friarm för att kunna broderas på. Oftast rör det sig om ärmar, byxben eller andra smalt skurna klädesplagg.



Det går lätt att trä ett rörformat tyg över maskinens friarm förutsatt att du flyttar broderiramen åt vänster i parkeringsläge innan du monterar eller tar loss den. För att sedan åter placera broderiramen i broderiposition trycker du på «Start/stopp»-knappen.

Använd om möjligt en fylld undertrådsspole, eftersom broderiramen behöver tas bort varje gång du behöver byta undertrådsspolen.

Bårder kan enkelt och exakt broderas längs en rörformad tygkant och avslutas i en ring.

Vid mycket trånga tygkanaler kan broderiarmens rörelsefrihet inskränkas eller förhindras helt. Därför behöver du kontrollera att broderiramen kan röra sig tillräckligt mycket fram och tillbaka under broderiets gång. Om broderiarmen hindras av att tygkanalen är för trång så kan det leda till att motivet blir snett och att tyget skadas.

### Kontrollera broderiarmens rörelsefrihet

Tips! Stäng eventuellt av funktionen trådborttagning i setup-programmet vid ett litet rörformat tyg.

- > Hämta motiv och redigera som vanligt.
- > Markera motivstorlek och -placering på tyget på lämpligt sätt.
- > Välj en så liten broderiram som möjligt.
- > Spänn upp tyg i broderiramen tillsammans med passande mellanlägg, med eller utan klisteryta, beroende på mellanlägg.



- > Trä försiktigt tygkanalen på maskinens friarm och anslut broderiramen till kopplingen på broderimodulen.
- > Vid behov, justera motivets placering.
- > Tryck på «Kontrollera motivstorlek».
- > När motivstorleken godkänts kan du börja brodera.

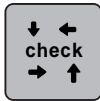

## 15.12 Hantera broderimotiv

### Översikt hantera broderimotiv



- |   |                   |   |                       |
|---|-------------------|---|-----------------------|
| 1 | «Hämta motiv»     | 3 | «Spara motiv»         |
| 2 | «Lägg till motiv» | 4 | «Radera broderimotiv» |

### Spara broderimotiv i maskinen

I mappen «Egen design» sparar du valfria och även personligen redigerade motiv.

- > Välj broderimotiv.
- > Redigera broderimotiv.
- > Tryck på «Urval».



- > Tryck på «Spara motiv».
  - Det broderimotiv som ska sparas har en gul kontur.
  - «Broderimaskin» är aktiv.



- > Tryck på «Bekräfta».

### Spara broderimotivet på BERNINA USB-minne

- > Välj broderimotiv.
- > Redigera broderimotiv.
- > Tryck på «Urval».



- > Tryck på «Spara motiv».
  - Det broderimotiv som ska sparas har en gul kontur.

- > Anslut BERNINA USB-minnet till maskinen.



- > Tryck på «USB-minne».

-  > Tryck på «Bekräfta».

### Skriva över broderimotiv i maskinen

- > Välj broderimotiv.
- > Redigera broderimotiv.
- > Tryck på «Urval».



-  > Tryck på «Spara motiv».
- Det broderimotiv som ska sparas har en gul kontur.



- «Broderimaskin» är aktiv.

- > Välj det motiv som ska skrivas över.

-  > Tryck på «Bekräfta».

### Skriva över broderimotiv på BERNINA USB-minne

- > Välj broderimotiv.
- > Redigera broderimotiv.
- > Tryck på «Urval».



-  > Tryck på «Spara motiv».
- Det broderimotiv som ska sparas har en gul kontur.

- > Anslut BERNINA USB-minnet till maskinen.



- > Tryck på «USB-minne».
- > Välj det broderimotiv som du ska skriva över.

-  > Tryck på «Bekräfta».

### Importera sömmar

Sömmar eller sömkombinationer kan importeras ur syläget till broderiläget och redigeras som broderimotiv. På det viset kan du enkelt sammanfoga bårdsömmar och spara som broderimotiv i mappen «Egen design».



- > Tryck på «Home».



- > Tryck på «Syläge».
- > Välj söm.



- > Tryck på «Home».



- > Tryck på «Broderiläge».
- Sömmen placeras automatiskt i mappen «Egna broderimotiv».



- > Välj «Egna broderimotiv».

- > Välj broderimotiv.

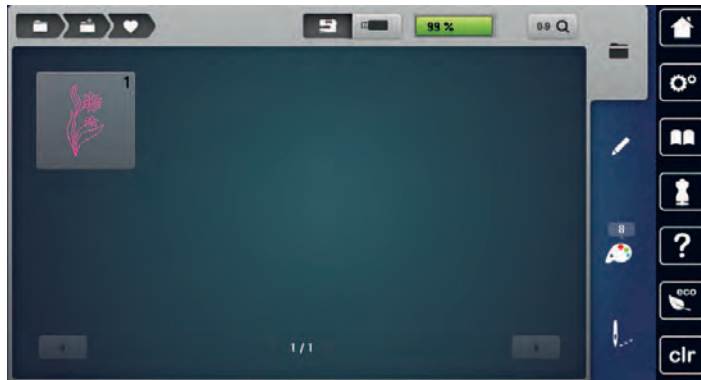

### Hämta ett broderimotiv ur eget minne



- > Tryck på «Urval».



- > Tryck på «Hämta motiv».



- > Välj «Egna broderimotiv».
- > Välj broderimotiv.

### Hämta broderimotiv från BERNINA USB-minnet



- > Tryck på «Urval».
- > Anslut BERNINA USB-minnet till maskinen.



- > Tryck på «USB-minne».
- > Välj eget broderimotiv.

### Radera broderimotiv ur eget minne

De broderimotiv som sparats i eget minne kan raderas var för sig.



- > Tryck på «Urval».



- > Tryck på «Radera».



– «Broderimaskin» är aktiv.

- > Välj motivet som ska raderas.



- > Tryck på «Bekräfta».

### Radera broderimotiv från BERNINA USB-minnet



> Tryck på «Urval».



> Tryck på «Radera».

> Anslut BERNINA USB-minnet till maskinen.



> Tryck på «USB-minne».

> Välj motivet som ska raderas.



> Tryck på «Bekräfta».

## 16 Broderi

### 16.1 Brodera med «Start/Stopp»-knappen

Vid strömavbrott avbryts broderiförloppet. När den har startats om kör maskinen till senast broderade position.



- > Tryck på «Start/stopp»-knappen till broderimaskinen startar.
  - Alla motivets delar med den aktiva trådfärgen broderas färdigt.
  - Broderimaskinen stannar automatiskt på slutet.
  - Båda trådarna klipps automatiskt av.
  - Broderimaskinen ställer automatiskt om till nästa färg.



- > Byt färg på övertråden.
- > Tryck på «Start/stopp»-knappen för att brodera med den nya färgen.
  - När broderimotivet är färdigt stannar maskinen automatiskt och trådarna skärs av automatiskt.

### 16.2 Öka broderihastigheten

För att uppnå högsta kvalitet på broderiet behöver hastigheten minskas ibland under broderiets gång, beroende på position. Det finns möjlighet att välja mellan optimal och maximal hastighet. Standard = optimal hastighet. Tänk på att kvaliteten på broderiet inte garanteras med maximal hastighet.

Genom att slå på och stänga av maskinen aktiveras den optimala broderihastigheten.

Förutsättning:

- Broderimotiv har valts.



- > Tryck på «Broderihastighet».
  - Maximal hastighet aktiveras.
- > Tryck på «Broderihastighet» igen.
  - Optimal hastighet aktiveras.

### 16.3 Justera övertrådsspänningen

Grundinställningen för övertrådsspänningen följer automatiskt med valet av söm eller broderimotiv.

Används andra sy- och broderitrådar kan avvikelser i övertrådsspänningen uppstå. Då är det nödvändigt att särskilt justera övertrådsspänningen efter det aktuella sömnads- eller broderiprojektet och den söm eller det broderimotiv som valts.

Ju mer övertrådsspänningen ökas, desto mer spänns övertråden och undertråden dras starkare in i tyget. Minskas övertrådsspänningen blir övertråden mindre spänd och undertråden dras därigenom svagare in i tyget.

Justeringar i övertrådsspänningen påverkar den söm som just används och alla broderimotiv. I setup-programmet ändrar du inställningarna av övertrådsspänningen för syläget (se sida 48) och för broderiläget (se sida 52) permanent.



- > Tryck på «Övertrådsspänning».

- > Ställ in övertrådsspänningen.



- > Tryck på fältet med gul kontur till höger för att återställa ändringarna till grundinställningen.
- > Tryck på fältet med gul kontur till vänster för att återställa ändringarna av **setup-programmet** till grundinställningen.

## 16.4 Brodera med fotpedalen

Du kan med fördel brodera med fotpedalen för att t.ex. bara brodera en kortare sekvens. Fotpedalen måste hållas nedtryckt hela tiden medan du broderar.

- > Trampa ner fotpedalen för att börja brodera.

## 17 Skötsel och underhåll

### 17.1 Firmware

#### Kontrollera din firmware-version

Maskinens firmware- och maskinvaruversion och ansluten broderimodul visas.



> Tryck på «Setup-programmet».



> Tryck på «Maskininställningar».



> Tryck på «Information».



> Tryck på «Maskininfo».

#### Uppdatera maskinens firmware



På [www.bernina.com](http://www.bernina.com) kan du ladda ner maskinens aktuella firmware och en detaljerad steg för steg-beskrivning av hur du uppdaterar den. Som regel sparas användardata och personliga inställningar automatiskt när en firmwareuppdatering görs. Av säkerhetsskäl rekommenderar vi dock att du sparar dessa uppgifter och inställningar på ett BERNINA USB-minne innan du påbörjar firmwareuppdateringen. Om användardata och personliga inställningar skulle gå förlorade under en firmwareuppdatering kan de sparas över på maskinen igen senare.

Förutsättning:

- Tillbehör som broderimodul eller BSR-fot har tagits bort från maskinen.

> Stick in USB-minnet med den nya firmwareversionen i maskinen.

> Tryck på «Setup-programmet».



> Tryck på «Maskininställningar».



> Tryck på «Underhåll/uppdatering».



> Tryck på «Uppdatera maskinens firmware».



> Tryck på «Uppdatera» för att starta firmwareuppdateringen.

**Obs!** Uppdateringen kan ta flera minuter. Stäng inte av maskinen och dra inte ur USB-minnet under tiden uppdateringen pågår.

– Maskinen gör en omstart. När uppdateringen är slutförd visas ett meddelande.

## Återställa säkerhetskopierade filer

Om användardata och personliga inställningar inte skulle finnas kvar efter en uppdatering, kan de hämtas över från USB-minnet till maskinen i efterhand.

- > Anslut BERNINA USB-minnet med de säkerhetskopierade filerna i maskinens USB-uttag.
- > Tryck på «Setup-programmet».



- > Tryck på «Maskininställningar».



- > Tryck på «Underhåll/uppdatering».



- > Tryck på «Uppdatera maskinens firmware».



### OBSERVERA

BERNINA USB-minnet (extra tillbehör) avlägsnas för fort

De säkerhetskopierade filerna återställs inte och maskinen kan inte användas.

- > Avlägsna BERNINA USB-minnet (extra tillbehör) först efter att de säkerhetskopierade filerna fullständigt återställts.



- > Tryck på «Lägga in data».
  - När uppgifterna har förts över visas en grön bock en kort stund.

## 17.2 Maskin

### Rengöra pekskärmen

- > Torka av den avstängda pekskärmen med en mjuk och lätt fuktad mikrofibertrasa.

### Rengöra mataren

Du måste med jämna mellanrum ta bort trådrester som har samlats under stygnplåten.

- > Fäll upp nål och syfot.

### ⚠ AKTA

Elektriskt drivna komponenter

Risk för skada på nål och gripare.

- > Slå av maskinen och koppla bort den från elnätet.

- > Ta bort syfot och nål.



- > Sänk mataren.



- > Ta bort stygnplåten.

#### OBSERVERA

#### Damm och trådrester inuti maskinen

Skador på mekaniska och elektroniska komponenter.

- > Använd pensel eller mjuk trasa.
- > Använd inte tryckluftsspray.

- > Rengör mataren med penseln.

#### Rengöra griparen

#### ⚠ AKTA

#### Elektriskt drivna komponenter

Risk för skada på nål och gripare.

- > Slå av maskinen och koppla bort den från elnätet.

- > Öppna spolkapselluckan.
- > Ta ut spolkapseln.
- > Tryck bort spärren åt vänster.



- > Vik ner låsbygeln med det svarta griparbanslocket.
- > Ta ut griparen.

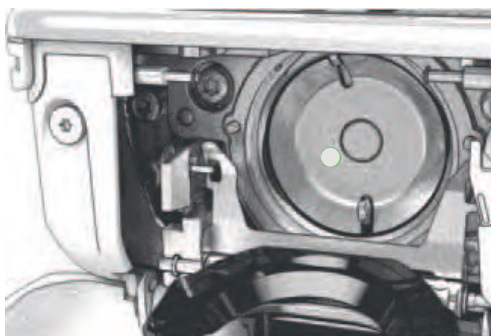

**OBSERVERA**

### Damm och trådrester inuti maskinen

Skador på mekaniska och elektroniska komponenter.

- > Använd pensel eller mjuk trasa.
- > Använd inte tryckluftsspray.

- > Rengör griparbanan med pensel och mjuk trasa. Använd inga spetsiga föremål vid rengöringen.
- > Håll fast griparen med två fingrar på stiftet i mitten.
- > För griparen med nederkanten först snett uppifrån och nedåt bakom griparbanslocket.
- > Placera griparen så att de två kuggarna vid griparpådrivaren passar in i motsvarande öppningar på griparen och så att färgmarkeringen på griparpådrivaren syns i griparens håll.
- > Sätt i griparen.
  - Griparen är magnetisk och dras in i rätt position.
- > Stäng griparbanslocket och låsbygeln så att dom går i lås.
- > För kontroll vrid på handhjulet.
- > Sätt i spolkapseln.

### Olja griparen

Genom att smörja griparen går det att undvika störande ljud från griparen och området runt omkring. BERNINA rekommenderar att du smörjer griparen vid följande tillfällen:

- Innan maskinen används för första gången
- När maskinen har stått oanvänd länge
- Vid intensiv användning: dagligen innan du börjar sy
- När meddelandet «Smörj maskinen» visas
- Vid störande ljud från området runt griparen

**AKTA**

### Elektriskt drivna komponenter

Risk för skada på nål och gripare.

- > Slå av maskinen och koppla bort den från elnätet.

- > Ta ut spolkapseln.
- > Tryck bort spärren åt vänster.



- > Vik ner låsbygeln med det svarta griparbanslocket.

- > Ta ut griparen.

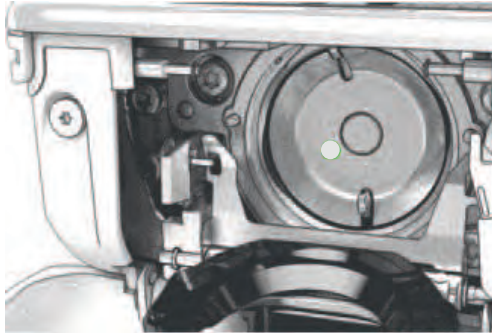

- > Rengör griparbanan med pensel och mjuk trasa. Använd inga spetsiga föremål vid rengöringen.
- > Droppa en droppe BERNINA symaskinsolja under griparbanan.



- > Droppa en droppe BERNINA symaskinsolja i var och en av de båda oljedepåerna så att filten blir fuktig och se till att det inte kommer någon olja på den rödmarkerade griparhylsytan.



- > Håll fast griparen med två fingrar på stiftet i mitten.
- > För griparen med nederkanten först snett uppifrån och nedåt bakom griparbanslocket.
- > Placera griparen så att de två kuggarna vid griparpådrivaren passar in i motsvarande öppningar på griparen och så att färgmarkeringen på griparpådrivaren syns i griparens hål.
- > Sätt i griparen.
  - Griparen är magnetisk och dras in i rätt position.
- > Stäng griparbanslocket och låsbygeln så att dom går i lås.
- > För kontroll vrid på handhjulet.
- > Sätt i spolkapseln.
- > Sy eller brodera en provlapp.

### Rengöra trådfångare



> Tryck på «Setup-programmet».



> Tryck på «Maskininställningar».



> Tryck på «Underhåll/uppdatering».







> Tryck på «Rengör trådfångaren».



> Rengör trådfångaren enligt anvisningarna på displayen.

## 18 Fel och störningar

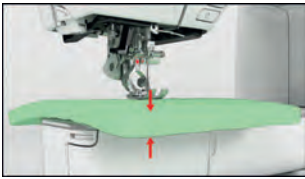
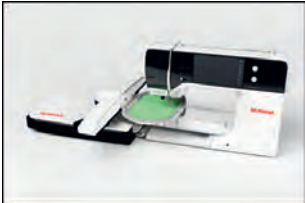
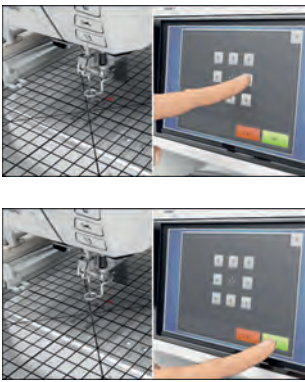
### 18.1 Felmeddelanden

Fönstermeddelande	Orsak	Lösning
	Sömnumret känns inte igen.	> Kontrollera numret och mata in nya siffror.
	Val av denna söm inte möjligt i kombinationsläget.	> Kombinera andra sömmar.
	Mataren är inte nedsänkt.	> Tryck på «Matare upp/ner»-knappen för att sänka mataren.
	Markerad nål och stygnplåt kan inte användas tillsammans.	> Byt nål. > Byt stygnplåt.
	Nålen är inte i sitt högsta läge.	> Ställ in nålpositionen med handhjulet.
	Övertråden tog slut.	> Trä om tråden.
	Övertråden gick av.	> Trä om tråden.
	Undertråden tog slut.	> Trä om tråden.
	Undertråden gick av.	> Rengör griparen. > Trä om tråden.

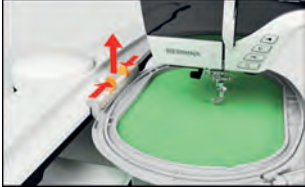
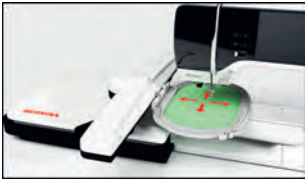
Fönstermeddelande	Orsak	Lösning
	Huvudmotorn fungerar inte.	<ul style="list-style-type: none"> <li>&gt; Vrid försiktigt handhjulet medurs tills nålen är i det övre läget.</li> <li>&gt; Ta bort arbetet. Dra inte i tyget eller tråden.</li> <li>&gt; Ta bort stygnplåten.</li> <li>&gt; Ta bort trådrester.</li> <li>&gt; Rengör griparen.</li> <li>&gt; Avlägsna griparen och kontrollera att inga avbrutna nålpetsar fastnat på den magnetiska griparbakdelen.</li> <li>&gt; Stäng av trådfångaren i setup-programmet.</li> </ul>
	Fel syfot för BERNINA övermatningsfunktion.	<ul style="list-style-type: none"> <li>&gt; Montera en syfot med beteckningen «D».</li> </ul>
	För mycket tyg under syfoten.	<ul style="list-style-type: none"> <li>&gt; Minska tygtjockleken under syfoten.</li> </ul>
	På grund av vibrationer är kontakten mellan maskinen och broderimodulen avbruten.	<ul style="list-style-type: none"> <li>&gt; Se till att broderimodulen och maskinen står på en stadig och jämn yta.</li> <li>&gt; Anslut broderimodulen till maskinen.</li> </ul>
	Nålpositionen stämmer inte överens med broderiramens mitt.	<ul style="list-style-type: none"> <li>&gt; Justera broderiramen.</li> </ul>
	Broderimodulen är inte monterad.	<ul style="list-style-type: none"> <li>&gt; Anslut broderimodulen till maskinen.</li> <li>&gt; Lämna in maskinen på kontroll hos en BERNINA-återförsäljare.</li> </ul>

Fönstermeddelande	Orsak	Lösning
	Broderiramen är inte monterad.	> Montera broderiramen.
	Broderiramen är monterad.	> Avlägsna broderiramen.
	Förflyttning av broderiramen följer.	> Tryck på «Bekräfta».
	Broderimotivet ligger delvis utanför broderiramen.	> Placera om motivet och fortsätt brodera.
	Broderimotivet är för stort.	> Förminska motivet. > Montera en större broderiram.
För lite utrymme på BERNINA USB-minnet (extra tillbehör).	Det finns inte tillräckligt mycket lagringsutrymme kvar på BERNINA USB-minnet (extra tillbehör).	> Kontrollera att det är BERNINA USB-minnet (extra tillbehör) som används. > Radera filer på BERNINA USB-minnet (extra tillbehör).
Ingen användardata på BERNINA USB-minnet (extra tillbehör).	Det finns ingen användardata som kan återskapas på BERNINA USB-minnet (extra tillbehör).	> Kontrollera att dina personliga filer och inställningar sparats på BERNINA USB-minnet (extra tillbehör).
Återskapandet av användardata misslyckades.	Firmwareuppdateringen har slutförts men dina personliga filer har inte återskapats.	> Kontrollera att dina personliga filer och inställningar sparats på BERNINA USB-minnet. > Flytta över sparade filer till maskinen.



Fönstermeddelande	Orsak	Lösning
Inget BERNINA USB-minne är isatt. Kontrollera att samma BERNINA USB-minne sitter i under hela tiden som den automatiska uppdateringen äger rum.	BERNINA USB-minne (extra tillbehör) är inte isatt.	> Använd ett BERNINA USB-minne (extra tillbehör) med tillräckligt mycket ledigt utrymme.
Uppdateringen av firmware misslyckades.	Hittade inte den nya firmwareversionen på USB-minnet.	> Se till så att den komprimerade ZIP-filen för firmwareuppdateringen är upppackad. > Kontrollera att filerna för firmwareuppdateringen ligger direkt på USB-minnet och inte har hamnat i en mapp. > Uppdatera firmware.
	Maskinen behöver rengöras/oljas.	> Rengör maskinen. > Olja maskinen.  Viktig information när det gäller olja: > För mycket olja kan fläcka ner tyg och trådar. > Efter att oljereserver fyllts på, gör först ett sy-/broderiprova på ett provtygstycke.
Den automatiska trådvaskaren (vid trådfångaren) behöver rengöras.	Trådfångaren behöver rengöras. Meddelandet visas varje gång maskinen startas efter att 1000 avskärningscykler uppnåtts.	> Tryck på «Bekräfta». – Maskinen hämtar funktionen «Rengör trådfångaren». > Rengör trådfångaren enligt anvisningarna på displayen. – Räknaren för avskärningscykler återställs.
Det är dags för den regelbundna servicen. Ta kontakt med din BERNINA-återförsäljare för en tid.	Maskinen kräver underhåll. Meddelandet visas efter det att man nått fram till det programmerade serviceintervallet.  <b>Viktig information:</b> Om rengörings- och servicearbeten utförs säkerställs maskinens funktionsduglighet och en lång livslängd. Om rengörings- och servicearbeten inte utförs kan maskinens livslängd förkortas och garantianspråket inskränkas. Kostnaden för servicearbeten är nationellt fastlagda. Din BERNINA-återförsäljare eller ditt servicekontor ger gärna fler upplysningar kring detta.	> Kontakta en BERNINA-återförsäljare. > Tryck på «ESC»-fältet för att radera indikeringen tillfälligt.  När meddelandet raderats för tredje gången visas meddelandet först när man nått fram till nästa serviceintervall.

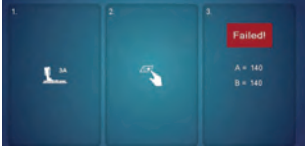

Fönstermeddelande	Orsak	Lösning
	Kalibreringen av Knapphålsfot med släde #3A misslyckades.	<ul style="list-style-type: none"> <li>&gt; Kontrollera att syfoten inte kärvar. Ta vid behov bort ludd, damm och tygrester.</li> <li>&gt; Rengör reflektorn med en mjuk, lätt fuktad mikrofiberduk.</li> <li>&gt; Kontrollera att reflektorn sitter som den ska. Rätta vid behov till reflektorn eller byt syfot.</li> <li>&gt; Kontrollera om plasten på undersidan av syfoten är sliten. Byt syfoten vid behov.</li> <li>&gt; Rengör mataren.</li> <li>&gt; Får du felet igen, kontakta en BERNINA-återförsäljare.</li> </ul>

## 18.2 Åtgärda fel

Fel	Orsak	Lösning
<b>Ojämn stygnbildning</b>	Övertråden är för spänd/lös.	<ul style="list-style-type: none"> <li>&gt; Ställ in övertrådsspänningen.</li> <li>&gt; Kontrollera hur tråden rullas av från trådrullen.</li> </ul>
	Nålen är trubbig eller böjd.	> Byt nål och kontrollera att du använder en ny BERNINA kvalitetsnål.
	Nål med låg kvalitet.	> Använd en ny BERNINA kvalitetsnål.
	Tråd med låg kvalitet.	> Använd kvalitetstråd.
	Fel nål-tråd-kombination.	> Matcha nålen med trådens grovlek.
	Tråden är felträdd.	> Trä om tråden.
	Tyget har förskjutits.	> Styr tyget jämnt och regelbundet.
<b>Ojämn stygnbildning</b>	Fel spolkapsel används.	> Använd spolkapsel med triangelsymbol som ingår i leveransen.
<b>Felstygn</b>	Fel nål.	> Använd nål från nålsystemet 130/705H.
	Nålen är trubbig eller böjd.	> Byt nål.
	Nål med låg kvalitet.	> Använd en ny BERNINA kvalitetsnål.
	Nålen är fel monterad.	> Sätt i nålen med den platta sidan bakåt och skjut upp den i nålhållaren tills det säger stopp och skruva fast.
	Fel nålspets.	> Anpassa nålen (nålspetsen) efter arbetets textilstruktur.



Fel	Orsak	Lösning
<b>Sömfel</b>	Det finns trådrester mellan trådspänningsbrickorna.	> Dra en dubbelvikt tunn tygbit (utan ytterkant) flera gånger genom trådspänningsbrickorna.
	Tråden är felträdd.	> Trä om tråden.
	Det sitter fast trådrester under spolkapselns fjäder.	> Ta försiktigt bort trådrester från under fjädern.
<b>Övertråden gick av</b>	Fel nål-tråd-kombination.	> Matcha nålen med trådens grovlek.
	Övertråden är för spänd.	> Minska övertrådsspänningen.
	Tråden är felträdd.	> Trä om tråden.
	Tråd med låg kvalitet.	> Använd kvalitetstråd.
	Nålöppningen i stygnplåten eller griparspetsen är skadad.	> Kontakta en BERNINA-återförsäljare för att reparera skadorna. > Byt stygnplåt.
	Tråden är fastklämd i övertrådsguiden.	> Ta bort skruven (1) på luckan i kåpan med den vinklade torxskruvminseseln. > Dra luckan försiktigt underifrån framåt. > Ta bort luckan genom att vinkla den lätt uppåt. > Ta bort trådrester. > Montera luckan igen och skruva tillbaka skruven.
<b>Undertråden gick av</b>	Spolkapseln är skadad.	> Byt ut spolkapseln.
	Nålöppningen i stygnplåten är skadad.	> Kontakta en BERNINA-återförsäljare för att reparera skadorna. > Byt stygnplåt.
	Nålen är trubbig eller böjd.	> Byt nål.
<b>Nålbrott</b>	Nålen är fel monterad.	> Sätt i nålen med den platta sidan bakåt och skjut upp den i nålhållaren tills det säger stopp och skruva fast.
	Tyget har förskjutits.	> Styr tyget jämnt och regelbundet.
	Tjockt tyg har förskjutits.	> Använd en syfot som passar till tjockt tyg, t.ex. Jeansfot #8. > Använd nivåplatta för att utjämna där flera tyglager sys ihop.
	Tråd med knutar.	> Använd kvalitetstråd.
<b>Displayen reagerar inte</b>	Kalibreringsdata är fel.	> Kalibrera displayen. (se sida 59)
	eco-läget är aktiverat.	> Tryck på «eco-läge».



Fel	Orsak	Lösning
<b>Stygnbredden är inte justerbar</b>	Markerad nål och stygnplåt kan inte användas tillsammans.	> Byt nål. > Byt stygnplåt.
	«Visa syfot/Välja syfot» gör att det inte går att ställa in stygnbredden.	> Välj ut monterad syfot.
<b>Syhastigheten är för låg</b>	Olämplig rumstemperatur.	> Ställ maskinen i ett rumstempererat rum i en timme innan du börjar sy.
	Inställningar i setup-programmet.	> Ställ in hastigheten i setup-programmet. > Ställ in hastighetsregleraren.
<b>Maskinen startar inte</b>	Olämplig rumstemperatur.	> Ställ maskinen i ett rumstempererat rum i en timme innan du börjar sy. > Anslut maskinen och slå på den.
	Maskinen är sönder.	> Kontakta en BERNINA-återförsäljare.
<b>Ljuset vid «Start-/Stopp»-knappen är inte tätt</b>	Lampan är sönder.	> Kontakta en BERNINA-återförsäljare.
<b>Sybelysningen och friarmsbelysningen är inte tända</b>	Inställningar i setup-programmet.	> Slå på i setup-programmet.
	Lampan är sönder.	> Kontakta en BERNINA-återförsäljare.
<b>Övertrådsindikatorn reagerar inte</b>	Inställningar i setup-programmet.	> Slå på i setup-programmet.
	Övertrådsindikatorn är sönder.	> Kontakta en BERNINA-återförsäljare.
<b>Undertrådsindikatorn reagerar inte</b>	Inställningar i setup-programmet.	> Slå på i setup-programmet.
	Undertrådsindikatorn är sönder.	> Kontakta en BERNINA-återförsäljare.
<b>Fel vid uppdatering av firmware</b>	USB-minnet känns inte igen.	> Använd ett BERNINA USB-minne.
	Uppdateringsprocessen är blockerad och timglasets på displayen står stilla.	> Ta bort USB-minnet. > Slå av maskinen. > Slå på maskinen. > Följ anvisningarna på displayen.
	Det går inte att hitta filerna för uppdatering av firmware.	> Packa upp komprimerade ZIP-filer. > Placera filerna för firmwareuppdateringen direkt på USB-minnet och inte i en mapp.
<b>Stolpar och/eller tråns sys inte igenom ordentligt trots upprepade försök</b>	Knapphålsfot med släde #3A är inte kalibrerad efter maskinen.	> Kalibrera Knapphålsfot med släde #3A. (se sida 60)



## 20 Tekniska data

Beteckning	Värde	Enhet
Maximal materialtjocklek	12,5 (0,49)	mm (tum)
Syljus	30	LED
Maximal hastighet	1000	Stygn per minut
Mått utan trådrullehållare (B × H × D)	522 × 358 × 214 (20,55 × 14,09 × 8,43)	mm (tum)
Vikt	14 (30,86)	kg (lb)
Energiförbrukning	140	W
Ingångsspänning	100 – 240	V
Skyddsklass (elektroteknik)	II	

## 21 Översikt sömmar

### 21.1 Översikt sömmar

#### Nyttosömmar

1	2	3	4	5	6	7	8	9	10	11	12	13	14
15	16	17	18	19	20	21	22	23	24	25	26	27	29
31	32	33	34	35	36	37	38	39	40				

#### Knapphål

51	52	53	54	55	56	57	58	59	60	61	62	63	64
65	67	68	69	70									

#### Dekorsömmar

##### Natur

101	102	103	104	105	106	107	108	109	110	111	112	113	114
115	116	117	118	119	122	123	124	125	126	127	128	129	130
131	132	134	136	137	138	139	140	141	142	143	144	145	146
147	148	150	152	153	154	155	156	159	160	161	165	166	167
168	169	170	171	172	173	174	175	176	177	178	179	180	181

182 	183 	184 	185 
---------	---------	---------	---------

Korsstyggn

301 	302 	303 	304 	305 	306 	307 	308 	309 	311 	313 	314 	319 	320 
321 	322 	323 	324 	325 	326 	327 	328 	329 	330 	331 	332 	333 	334 
335 	336 	337 	338 	339 	371 	372 	373 	374 	375 	376 	377 	378 	

Satinsömmar

401 	402 	405 	406 	407 	408 	409 	410 	412 	413 	414 	415 	416 	417 
418 	419 	421 	422 	423 	424 	425 	426 	427 	428 	429 	430 	431 	433 
434 	436 	437 	440 	442 	443 	444 	445 	447 	448 	449 	450 	451 	452 
453 	454 	455 	456 	457 	458 	461 	464 	465 	466 	468 	469 	471 	472 
473 													

Ornamentsömmar

601 	602 	603 	604 	605 	606 	607 	608 	609 	610 	611 	612 	613 	614 
615 	616 	618 	619 	620 	621 	622 	623 	624 	625 	626 	627 	628 	629 
630 	631 	632 	633 	634 	635 	636 	637 	639 	640 	641 	642 	643 	644 

645	646	647	648	649	650	651	652	653	654	655	656	657	658
660	661	662	663	664	665	666	674	675	676	677	678	679	680
682	683	684	685	686	691	694							

Vitbroderi

701	702	703	704	705	706	707	708	709	710	711	712	713	714
715	716	717	721	722	723	724	725	726	727	729	730	731	732
733	734	735	736	737	738	739	740	741	742	743	744	745	746
747	748	749	750	751	752	756	762	764	765	767	768	769	770
771	772	773	774	775	776	777	778	779	780	781	782	783	

Barnsömmar

901	902	903	904	905	906	907	908	909	910	911	912	913	914
915	916	917	918	919	920	921	922	924	926	928	929	935	937
938	939	940	944	945	946	948	949	950	952	954	955	957	958
959	960	961	962										



Internationell

1701 	1702 	1703 	1704 	1705 	1706 	1707 	1708 	1709 	1710 	1711 	1715 	1716 	1717 
1718 	1719 	1720 	1721 	1722 	1723 	1729 	1730 	1731 	1732 	1733 	1735 	1736 	

Årstider

2001 	2002 	2003 	2004 	2005 	2006 	2007 	2008 	2009 	2015 	2016 	2017 	2018 	2019 
2020 	2021 	2022 	2023 										

Hobby och sport

2201 	2202 	2203 	2204 	2205 	2206 	2207 	2209 	2210 	2211 	2212 	2213 	2215 	2216 
2217 	2218 	2219 											

Kaffe Fassett

7101 	7102 	7103 	7104 	7105 	7106 	7107 	7108 	7109 	7110 	7111 	7112 	7113 	7114 
7115 	7116 	7117 	7118 	7119 	7120 	7121 	7122 	7123 	7124 	7125 	7126 	7127 	7129 
7130 	7131 												

Kviltssömmar

1301 	1302 	1303 	1304 	1305 6 / Inch 2.4 / cm	1306 8 / Inch 3.2 / cm	1307 10 / Inch 4 / cm	1308 irregular look	1309 	1310 	1311 	1312 	1313 	1314 
----------	----------	----------	----------	------------------------------	------------------------------	-----------------------------	---------------------------	----------	----------	----------	----------	----------	----------













1315	1316	1317	1318	1319	1320	1321	1322	1323	1324	1325	1326	1327	1329
1330	1331	1332	1333	1334	1335	1336	1337	1338	1339	1340	1341	1342	1343
1344	1345	1346	1363	1364	1365	1366	1367	1368	1369	1370	1371	1373	1374
1375	1376	1377	1378	1379	1380	1381	1382	1384	1385	1386	1387	1388	1389
1390	1391	1393	1394										

## 21.2 Översikt broderimotiv

### Redigera broderimotiv

Släpp loss kreativiteten. Det står ett stort antal broderimotiv till ditt förfogande.

Om en av följande symboler visas under broderimotivnumret hittar du ytterligare information på <https://www.bernina.com/specialeffects>.

	Fristående spetsar		Punchwork Design (motiv)
	Hållbroderi		Broderi med snören
	Fransar		Projekt i broderiram
	Applikation		Puffy skrivstilar
	CutWork Design (motiv)		Kviltning
	PaintWork Design (motiv)		Trapunto
	CrystalWork Design (motiv)		

## Kviltmotiv

<p><b>Bd380</b>  103 x 103 mm 4 x 4.1 inch  2.976</p>	<p><b>Bd378</b>  64 x 64 mm 2.5 x 2.5 inch  820</p>
<p>1.  Isacord 40 5822</p> 	<p>1.  Isacord 40 5822</p> 
<p><b>Bd379</b>  96 x 96 mm 3.8 x 3.8 inch  1.639</p>	<p><b>Bd381</b>  62 x 64 mm 2.4 x 2.5 inch  866</p>
<p>1.  Isacord 40 5822</p> 	<p>1.  Isacord 40 5822</p> 
<p><b>Bd382</b>  80 x 69 mm 3.2 x 2.7 inch  756</p>	<p><b>Bd383</b>  80 x 80 mm 3.1 x 3.1 inch  1.690</p>
<p>1.  Isacord 40 5822</p> 	<p>1.  Isacord 40 5822</p> 
<p><b>Bd384</b>  46 x 46 mm 1.8 x 1.8 inch  430</p>	<p><b>Bd385</b>  46 x 92 mm 1.8 x 3.6 inch  852</p>
<p>1.  Isacord 40 5822</p> 	<p>1.  Isacord 40 5822</p> 
<p><b>Bd386</b>  93 x 91 mm 3.6 x 3.6 inch  1.572</p>	<p><b>Bd387</b>  67 x 67 mm 2.6 x 2.6 inch  741</p>
<p>1.  Isacord 40 5822</p> 	<p>1.  Isacord 40 5822</p> 

**Bd388**  101 x 33 mm  
4 x 1.3 inch  661

1.  Isacord 40 5822



**Bd389**  101 x 36 mm  
4 x 1.4 inch  837

1.  Isacord 40 5822



**Bd390**  101 x 32 mm  
4 x 1.2 inch  925

1.  Isacord 40 5822



**Bd391**  43 x 55 mm  
1.7 x 2.2 inch  620

1.  Isacord 40 5822



**Bd392**  52 x 68 mm  
2.1 x 2.7 inch  632

1.  Isacord 40 5822



**Bd395\_48**  96 x 96 mm  
3.8 x 3.8 inch  5.672

1.  Isacord 40 3641



**Bd396\_48**  97 x 97 mm  
3.8 x 3.8 inch  3.728

1.  Isacord 40 3641



**Bd403\_48**  97 x 97 mm  
3.8 x 3.8 inch  5.309

1.  Isacord 40 1430



**Bd407\_48**  51 x 41 mm  
2 x 1.6 inch  974

1.  Isacord 40 1335



**Bd408\_48**  80 x 80 mm  
3.1 x 3.1 inch  2.468

1.  Isacord 40 1335



**Bd409\_48**

55 x 74 mm  
2.2 x 2.9 inch

1.838

1. Isacord 40 1335



**Bd410\_48**

75 x 75 mm  
2.9 x 2.9 inch

2.555

1. Isacord 40 1335



**Bd414\_48**

97 x 97 mm  
3.8 x 3.8 inch

2.738

1. Isacord 40 5822

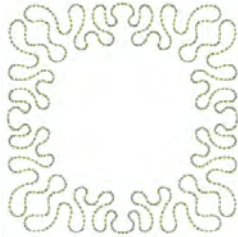

**Bd415\_48**

97 x 97 mm  
3.8 x 3.8 inch

3.212

1. Isacord 40 5822



**Bd416\_48**

97 x 97 mm  
3.8 x 3.8 inch

2.168

1. Isacord 40 5822



**Bd364**

89 x 89 mm  
3.5 x 3.5 inch

1.373

1. Isacord 40 3150



**Bd370**

46 x 93 mm  
1.8 x 3.7 inch

1.028

1. Isacord 40 3150



**Bd373**

103 x 34 mm  
4 x 1.3 inch

770

1. Isacord 40 3150



**Bd367**

65 x 65 mm  
2.6 x 2.6 inch

1.124

1. Isacord 40 3150



**Bd566\_48**

110 x 59 mm  
4.3 x 2.3 inch

2.260

1. Isacord 40 5531





**Bd565\_48**

↗ 99 x 99 mm  
3.9 x 3.9 inch

👁 4.424

1. ■ Isacord 40 5531



**Bd558\_48**

↗ 104 x 104 mm  
4.1 x 4.1 inch

👁 4.472

1. ■ Isacord 40 4620



**12499-06**

↗ 102 x 102 mm  
4 x 4 inch

👁 3.838

1. ■ Isacord 40 5115

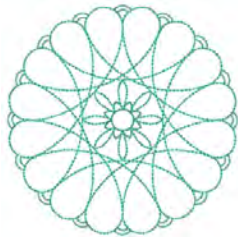

**12499-04**

↗ 123 x 123 mm  
4.9 x 4.8 inch

👁 7.229

1. ■ Isacord 40 5610



**12499-05**

↗ 123 x 123 mm  
4.9 x 4.9 inch

👁 6.317

1. ■ Isacord 40 4103

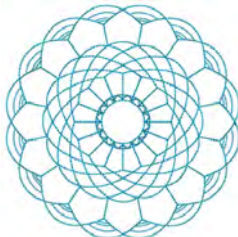

**12499-24**

↗ 133 x 215 mm  
5.2 x 8.4 inch

👁 11.445

1. ■ Isacord 40 4103

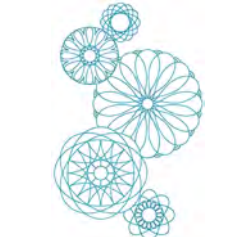

**12499-23**

↗ 123 x 123 mm  
4.9 x 4.9 inch

👁 11.194

1. ■ Isacord 40 5115

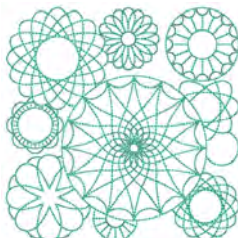

**12607-20**

↗ 122 x 122 mm  
4.8 x 4.8 inch

👁 1.055

1. ■ Isacord 40 0020



**12607-21**

↗ 61 x 122 mm  
2.4 x 4.8 inch

👁 657

1. ■ Isacord 40 0020



**12416-04**

↗ 89 x 89 mm  
3.5 x 3.5 inch

👁 3.482

1. ■ Isacord 40 0721



**12416-03** 124 x 124 mm 4.9 x 4.9 inch 5.909

1. Isacord 40 0721



**12416-26** 44 x 174 mm 1.7 x 6.9 inch 2.816

1. Isacord 40 3830



**12416-48** 171 x 178 mm 6.7 x 7 inch 9.050

1. Isacord 40 5610



**Nb346\_48** 76 x 76 mm 3 x 3 inch 3.366

1. Isacord 40 5513

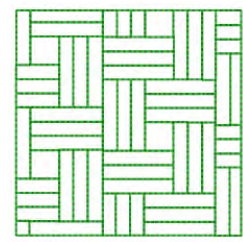

**Nb347\_48** 76 x 76 mm 3 x 3 inch 2.337

1. Isacord 40 5513

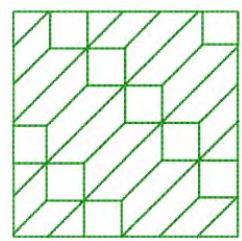

**Nb334\_48** 127 x 127 mm 5 x 5 inch 6.838

1. Isacord 40 5513

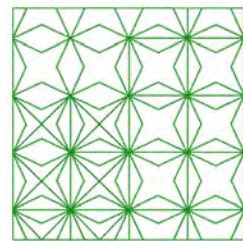

**Nz498** 89 x 89 mm 3.5 x 3.5 inch 2.642

1. Isacord 40 3353

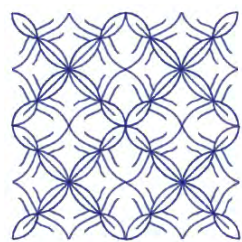

**Nz503** 99 x 99 mm 3.9 x 3.9 inch 2.103

1. Isacord 40 3353

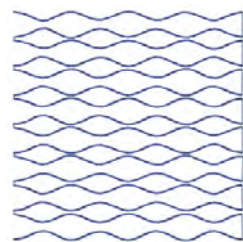

**82013-29** 121 x 121 mm 4.8 x 4.8 inch 5.644

1. Isacord 40 2920

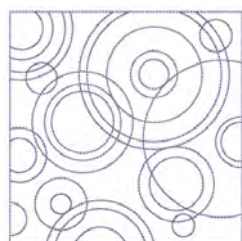

**82013-30** 83 x 166 mm 3.3 x 6.5 inch 2.774

1. Isacord 40 2920



 **82013-31**  57 x 58 mm  
2.3 x 2.3 inch  1.884



1.  Isacord 40 2920



 **82013-32**  122 x 105 mm  
4.8 x 4.1 inch  4.506

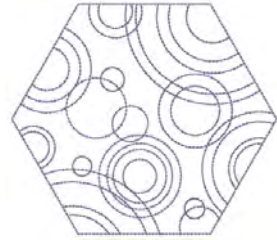

1.  Isacord 40 2920



 **12416-24**  89 x 73 mm  
3.5 x 2.9 inch  2.330



1.  Isacord 40 3830



 **12607-16**  123 x 122 mm  
4.8 x 4.8 inch  1.222



1.  Isacord 40 0020



 **12616-16**  123 x 123 mm  
4.8 x 4.8 inch  1.198



1.  Isacord 40 5422



 **12380-22**  110 x 61 mm  
4.4 x 2.4 inch  2.487



1.  Isacord 40 1543



 **12380-43**  123 x 123 mm  
4.9 x 4.9 inch  8.248



1.  Isacord 40 1543



 **12380-30**  89 x 96 mm  
3.5 x 3.8 inch  4.442

1.  Isacord 40 1543



 **12380-04**  83 x 90 mm  
3.3 x 3.5 inch  2.189

1.  Isacord 40 1543















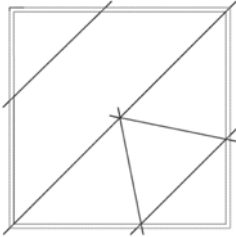

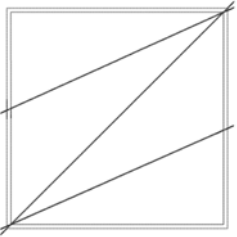

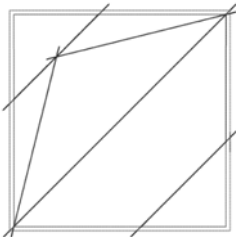
 **12380-08**  89 x 89 mm  
3.5 x 3.5 inch  2.725

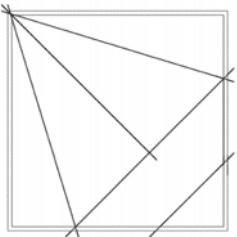
1.  Isacord 40 1543

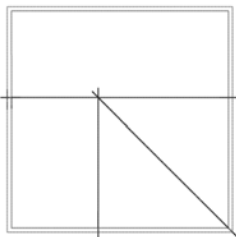

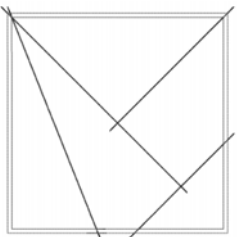

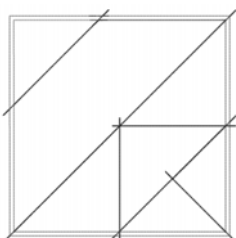
## Kviltning i ram

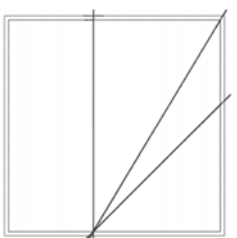
<p><b>12736-01</b>  140 x 140 mm 5.5 x 5.5 inch  1.657</p> <ol style="list-style-type: none"> <li>1. ■ Isacord 40 0020</li> <li>2. ■ Isacord 40 0020</li> <li>3. ■ Isacord 40 0020</li> <li>4. ■ Isacord 40 0020</li> <li>5. ■ Isacord 40 0020</li> <li>6. ■ Isacord 40 0020</li> <li>7. ■ Isacord 40 0020</li> <li>8. ■ Isacord 40 0020</li> <li>9. ■ Isacord 40 0020</li> <li>10. ■ Isacord 40 0020</li> <li>11. ■ Isacord 40 0020</li> <li>12. ■ Isacord 40 0020</li> </ol> 	<p><b>12736-02</b>  140 x 139 mm 5.5 x 5.5 inch  1.473</p> <ol style="list-style-type: none"> <li>1. ■ Isacord 40 0020</li> <li>2. ■ Isacord 40 0020</li> <li>3. ■ Isacord 40 0020</li> <li>4. ■ Isacord 40 0020</li> <li>5. ■ Isacord 40 0020</li> <li>6. ■ Isacord 40 0020</li> <li>7. ■ Isacord 40 0020</li> <li>8. ■ Isacord 40 0020</li> </ol> 
<p><b>12736-03</b>  140 x 140 mm 5.5 x 5.5 inch  1.776</p> <ol style="list-style-type: none"> <li>1. ■ Isacord 40 0020</li> <li>2. ■ Isacord 40 0020</li> <li>3. ■ Isacord 40 0020</li> <li>4. ■ Isacord 40 0020</li> <li>5. ■ Isacord 40 0020</li> <li>6. ■ Isacord 40 0020</li> <li>7. ■ Isacord 40 0020</li> <li>8. ■ Isacord 40 0020</li> <li>9. ■ Isacord 40 0020</li> <li>10. ■ Isacord 40 0020</li> <li>11. ■ Isacord 40 0020</li> <li>12. ■ Isacord 40 0020</li> </ol> 	<p><b>12736-04</b>  140 x 140 mm 5.5 x 5.5 inch  1.846</p> <ol style="list-style-type: none"> <li>1. ■ Isacord 40 0020</li> <li>2. ■ Isacord 40 0020</li> <li>3. ■ Isacord 40 0020</li> <li>4. ■ Isacord 40 0020</li> <li>5. ■ Isacord 40 0020</li> <li>6. ■ Isacord 40 0020</li> <li>7. ■ Isacord 40 0020</li> <li>8. ■ Isacord 40 0020</li> <li>9. ■ Isacord 40 0020</li> <li>10. ■ Isacord 40 0020</li> <li>11. ■ Isacord 40 0020</li> <li>12. ■ Isacord 40 0020</li> </ol> 
<p><b>12736-05</b>  140 x 136 mm 5.5 x 5.3 inch  1.329</p> <ol style="list-style-type: none"> <li>1. ■ Isacord 40 0020</li> <li>2. ■ Isacord 40 0020</li> <li>3. ■ Isacord 40 0020</li> <li>4. ■ Isacord 40 0020</li> <li>5. ■ Isacord 40 0020</li> <li>6. ■ Isacord 40 0020</li> <li>7. ■ Isacord 40 0020</li> <li>8. ■ Isacord 40 0020</li> </ol> 	<p><b>12736-06</b>  140 x 140 mm 5.5 x 5.5 inch  1.563</p> <ol style="list-style-type: none"> <li>1. ■ Isacord 40 0020</li> <li>2. ■ Isacord 40 0020</li> <li>3. ■ Isacord 40 0020</li> <li>4. ■ Isacord 40 0020</li> <li>5. ■ Isacord 40 0020</li> <li>6. ■ Isacord 40 0020</li> <li>7. ■ Isacord 40 0020</li> <li>8. ■ Isacord 40 0020</li> <li>9. ■ Isacord 40 0020</li> <li>10. ■ Isacord 40 0020</li> </ol> 
<p><b>12736-07</b>  140 x 140 mm 5.5 x 5.5 inch  1.877</p> <ol style="list-style-type: none"> <li>1. ■ Isacord 40 0020</li> <li>2. ■ Isacord 40 0020</li> <li>3. ■ Isacord 40 0020</li> <li>4. ■ Isacord 40 0020</li> <li>5. ■ Isacord 40 0020</li> <li>6. ■ Isacord 40 0020</li> <li>7. ■ Isacord 40 0020</li> <li>8. ■ Isacord 40 0020</li> <li>9. ■ Isacord 40 0020</li> <li>10. ■ Isacord 40 0020</li> <li>11. ■ Isacord 40 0020</li> <li>12. ■ Isacord 40 0020</li> <li>13. ■ Isacord 40 0020</li> <li>14. ■ Isacord 40 0020</li> </ol> 	<p><b>12736-08</b>  136 x 140 mm 5.3 x 5.5 inch  1.407</p> <ol style="list-style-type: none"> <li>1. ■ Isacord 40 0020</li> <li>2. ■ Isacord 40 0020</li> <li>3. ■ Isacord 40 0020</li> <li>4. ■ Isacord 40 0020</li> <li>5. ■ Isacord 40 0020</li> <li>6. ■ Isacord 40 0020</li> <li>7. ■ Isacord 40 0020</li> <li>8. ■ Isacord 40 0020</li> </ol> 

**12736-09** 140 x 140 mm 5.5 x 5.5 inch 1.624

1. Isacord 40 0020
2. Isacord 40 0020
3. Isacord 40 0020
4. Isacord 40 0020
5. Isacord 40 0020
6. Isacord 40 0020
7. Isacord 40 0020
8. Isacord 40 0020
9. Isacord 40 0020
10. Isacord 40 0020

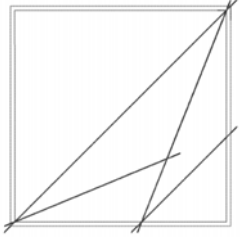

**12736-10** 137 x 137 mm 5.4 x 5.4 inch 1.240

1. Isacord 40 0020



**12736-11** 152 x 152 mm 6 x 6 inch 1.181

1. Isacord 40 0020



**12736-12** 127 x 127 mm 5 x 5 inch 966

1. Isacord 40 0020



**12736-13** 152 x 152 mm 6 x 6 inch 878

1. Isacord 40 0020



**12736-14** 126 x 126 mm 4.9 x 4.9 inch 653

1. Isacord 40 0020



**12736-15** 127 x 126 mm 5 x 4.9 inch 728

1. Isacord 40 0020



**12736-16** 127 x 127 mm 5 x 5 inch 716

1. Isacord 40 0020



**12736-17** 127 x 127 mm 5 x 5 inch 629

1. Isacord 40 0020

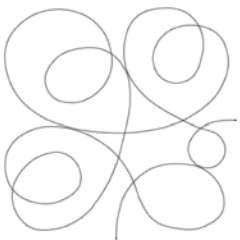













































**12736-18** 112 x 112 mm 4.4 x 4.4 inch 464



1. Isacord 40 0020



## Projekt

Utförligare broderiinstruktioner hittar du på <https://www.bernina.com/770PLUSdesigns>.

<b>32152-01</b>  150 x 229 mm 5.9 x 9 inch  7.265	<b>32152-02</b>  100 x 135 mm 3.9 x 5.3 inch  1.356
1.  Isacord 40 0108 	1.  Isacord 40 0108 
<b>32152-03a</b>  188 x 220 mm 7.4 x 8.7 inch  1.803	<b>32152-03b</b>  179 x 196 mm 7.1 x 7.7 inch  1.847
1.  Isacord 40 0108 2.  Isacord 40 0108 	1.  Isacord 40 0108 2.  Isacord 40 0108 
<b>32152-04</b>  190 x 288 mm 7.5 x 11.4 inch  22.113	<b>32152-05a</b>  190 x 153 mm 7.5 x 6 inch  10.319
1.  Isacord 40 0108 	1.  Isacord 40 0108 2.  Isacord 40 0108 
<b>32152-05b</b>  184 x 176 mm 7.2 x 6.9 inch  11.845	<b>32152-06</b>  115 x 140 mm 4.5 x 5.5 inch  2.532
1.  Isacord 40 0108 2.  Isacord 40 0108 3.  Isacord 40 0108 	1.  Isacord 40 0108 
<b>32152-07</b>  115 x 140 mm 4.5 x 5.5 inch  6.565	<b>32152-08</b>  135 x 155 mm 5.3 x 6.1 inch  2.473
1.  Isacord 40 0108 	1.  Isacord 40 0108 

**32152-09**  135 x 155 mm  
5.3 x 6.1 inch  7.220

1.  Isacord 40 0108



**32152-10**  190 x 279 mm  
7.5 x 11 inch  3.894

1.  Isacord 40 0108







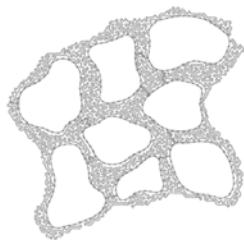



**32152-11**  125 x 122 mm  
4.9 x 4.8 inch  4.614

1.  Isacord 40 0108



## Barn

 **Be790305**  118 x 145 mm  
4.6 x 5.7 inch  13.118

1. Isacord 40 0015
2.  Applique 1
3.  Applique 3
4.  Isacord 40 3541
5.  Applique 1
6.  Applique 3
7.  Isacord 40 0345
8.  Applique 1
9.  Applique 3
10.  Isacord 40 1900







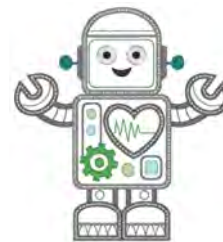

11.  Isacord 40 0020
12. Isacord 40 0015















 **12590-03**  135 x 147 mm  
5.3 x 5.8 inch  22.117

1.  Applique 1
2.  Applique 2
3.  Applique 1
4.  Applique 2
5.  Applique 1
6.  Applique 2
7.  Applique 1
8.  Applique 2
9. Isacord 40 0015
10.  Isacord 40 0020
11.  Isacord 40 5510
12.  Isacord 40 5650
13.  Isacord 40 4230
14.  Isacord 40 4116
15.  Isacord 40 0132
16.  Isacord 40 0112
17. Isacord 40 0015









11.  Isacord 40 5510
12.  Isacord 40 5650
13.  Isacord 40 4230
14.  Isacord 40 4116
15.  Isacord 40 0132
16.  Isacord 40 0112
17. Isacord 40 0015







 **Ck867**  122 x 133 mm  
4.8 x 5.2 inch  28.880

1.  Applique 1
2.  Applique 2
3.  Applique 3
4.  Isacord 40 5730
5.  Isacord 40 2761
6.  Isacord 40 0630
7.  Isacord 40 3910
8. Isacord 40 0015
9.  Isacord 40 0811
10.  Isacord 40 2830
11.  Isacord 40 4174
12.  Isacord 40 1701
13.  Isacord 40 3722
14.  Isacord 40 0015
15.  Isacord 40 1430











11.  Isacord 40 4174
12.  Isacord 40 1701
13.  Isacord 40 3722
14.  Isacord 40 0015
15.  Isacord 40 1430

**Cm031\_48**  86 x 64 mm  
3.4 x 2.5 inch  6.433



1.  Isacord 40 5730
2.  Isacord 40 1352
3.  Isacord 40 1755
4.  Isacord 40 1730
5.  Isacord 40 3820
6.  Isacord 40 3040

















**12401-17**  99 x 55 mm  
3.9 x 2.2 inch  1.345



1.  Isacord 40 0731
2.  Isacord 40 0630
3.  Isacord 40 5934
4.  Isacord 40 0111
5.  Isacord 40 4240
6.  Isacord 40 1342











**Ck859**  119 x 142 mm  
4.7 x 5.6 inch  30.121



1.  Isacord 40 3815
2.  Isacord 40 0101
3.  Isacord 40 6141
4.  Isacord 40 0630
5.  Isacord 40 3910
6.  Isacord 40 0811
7.  Isacord 40 0015
8.  Isacord 40 0904
9.  Isacord 40 3241
10.  Isacord 40 1701
11.  Isacord 40 4174
12.  Isacord 40 3815
13.  Isacord 40 0015
14.  Isacord 40 2153











**Ck520**  75 x 60 mm  
3 x 2.4 inch  11.019



1.  Isacord 40 3906
2.  Isacord 40 0132
3.  Isacord 40 0015
4.  Yenmet 7003
5.  Isacord 40 3652
6.  Isacord 40 0020
7.  Isacord 40 0600
8.  Isacord 40 2113











**Ck510**  76 x 60 mm  
3 x 2.4 inch  8.069



1.  Isacord 40 5934
2.  Isacord 40 3840
3.  Isacord 40 3901
4.  Isacord 40 0108
5.  Isacord 40 0015
6.  Isacord 40 3622
7.  Isacord 40 4174
8.  Isacord 40 0015





















**Ck522**  71 x 53 mm  
2.8 x 2.1 inch  9.089



1.  Isacord 40 3810
2.  Isacord 40 0131
3.  Isacord 40 0015
4.  Isacord 40 0020
5.  Isacord 40 0310
6.  Isacord 40 1703
7.  Yenmet 7021
8.  Isacord 40 3353













**Ck863**  127 x 125 mm  
5 x 4.9 inch  19.354



1.  Isacord 40 0630
2.  Isacord 40 0506
3.  Isacord 40 0630
4.  Isacord 40 0015
5.  Isacord 40 4103
6.  Isacord 40 4111
7.  Isacord 40 1701
8.  Isacord 40 2830
9.  Isacord 40 5912
10.  Isacord 40 1730
11.  Isacord 40 5510
12.  Isacord 40 0811
13.  Isacord 40 0352
14.  Isacord 40 0352
15.  Isacord 40 1805
16.  Isacord 40 0015
17.  Isacord 40 3151









**Nb198\_48**  94 x 72 mm  
3.7 x 2.8 inch  9.711

1.  Isacord 40 2650
2.  Isacord 40 0713
3.  Isacord 40 2166
4.  Isacord 40 1755
5.  Isacord 40 3251
6.  Isacord 40 1600
7.  Isacord 40 2153
8.  Isacord 40 2152
9.  Isacord 40 2761



**Cm226\_48**  50 x 63 mm  
2 x 2.5 inch  6.214

1.  Isacord 40 0101
2.  Isacord 40 0131
3.  Isacord 40 0152
4.  Isacord 40 0020
5.  Isacord 40 1755





**Be790307** 142 x 127 mm 5.6 x 5 inch 19.667

1. Applique 1
2. Applique 3
3. Isacord 40 3130
4. Applique 1
5. Applique 3
6. Isacord 40 0003
7. Isacord 40 1720
8. Isacord 40 0020
9. Isacord 40 0520
10. Isacord 40 3541



**Be790311** 114 x 152 mm 4.5 x 6 inch 12.320

1. Applique 1
2. Applique 3
3. Isacord 40 0933
4. Applique 1
5. Applique 3
6. Applique 1
7. Applique 3
8. Isacord 40 0776
9. Applique 1
10. Applique 3
11. Isacord 40 1900
12. Isacord 40 0176
13. Isacord 40 0015
14. Isacord 40 0020



**Be790306** 132 x 151 mm 5.2 x 6 inch 18.399

1. Isacord 40 0003
2. Applique 1
3. Applique 2
4. Isacord 40 0003
5. Isacord 40 3910
6. Isacord 40 0230
7. Isacord 40 2723
8. Isacord 40 1301
9. Isacord 40 2640
10. Isacord 40 0003
11. Isacord 40 3332



**Be790308** 155 x 178 mm 6.1 x 7 inch 25.448

1. Isacord 40 0020
2. Applique 1
3. Applique 2
4. Isacord 40 1720



**Be790309** 87 x 150 mm 3.4 x 5.9 inch 13.252

1. Applique 1
2. Applique 3
3. Isacord 40 0015
4. Isacord 40 1900
5. Isacord 40 0020
6. Isacord 40 4116
7. Isacord 40 0176
8. Isacord 40 0015
9. Isacord 40 0310



**Be790310** 138 x 136 mm 5.4 x 5.4 inch 16.278

1. Applique 1
2. Applique 3
3. Applique 1
4. Applique 3
5. Isacord 40 1161
6. Isacord 40 1141
7. Isacord 40 1161
8. Isacord 40 3654
9. Isacord 40 0176
10. Isacord 40 1141
11. Isacord 40 0020
12. Isacord 40 0015
13. Isacord 40 1900



**Be790312** 122 x 133 mm 4.8 x 5.2 inch 22.489

1. Applique 1
2. Applique 3
3. Applique 1
4. Applique 3
5. Isacord 40 0015
6. Isacord 40 1600
7. Isacord 40 0108
8. Isacord 40 2912
9. Isacord 40 3600
10. Isacord 40 1141
11. Isacord 40 0020





















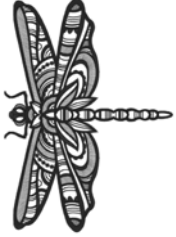











**Be790313** 99 x 102 mm 3.9 x 4 inch 8.788

1. Applique 1
2. Applique 3
3. Isacord 40 3750
4. Isacord 40 1114
5. Isacord 40 1900
6. Isacord 40 3620
7. Isacord 40 2510
8. Isacord 40 5324
9. Isacord 40 1114
10. Isacord 40 1060
11. Isacord 40 4114
12. Isacord 40 0020
13. Isacord 40 0015



Djur

<p><b>12676-01</b>  81 x 148 mm 3.2 x 5.8 inch  15.344</p> <ol style="list-style-type: none"> <li>1. Isacord 40 2171</li> <li>2. Isacord 40 2530</li> <li>3. Isacord 40 2155</li> <li>4. Isacord 40 2520</li> <li>5. Isacord 40 2500</li> </ol> 	<p><b>Cm263_48</b>  116 x 192 mm 4.6 x 7.6 inch  14.402</p> <ol style="list-style-type: none"> <li>1. Isacord 40 3151</li> <li>2. Isacord 40 0532</li> <li>3. Isacord 40 1755</li> <li>4. Isacord 40 2171</li> <li>5. Isacord 40 2761</li> <li>6. Isacord 40 0015</li> <li>7. Isacord 40 0020</li> <li>8. Isacord 40 2155</li> </ol> 
<p><b>12389-10</b>  53 x 45 mm 2.1 x 1.8 inch  2.784</p> <ol style="list-style-type: none"> <li>1. Isacord 40 0020</li> <li>2. Yenmet 7003</li> <li>3. Isacord 40 0170</li> <li>4. Isacord 40 0811</li> <li>5. Isacord 40 0940</li> <li>6. Isacord 40 0800</li> <li>7. Isacord 40 0713</li> <li>8. Isacord 40 0933</li> <li>9. Isacord 40 0020</li> </ol> 	<p><b>12760-02</b>  122 x 171 mm 4.8 x 6.7 inch  21.512</p> <ol style="list-style-type: none"> <li>1. Isacord 40 0020</li> </ol> 
<p><b>Wp415_48</b>  132 x 148 mm 5.2 x 5.8 inch  25.110</p> <ol style="list-style-type: none"> <li>1. Isacord 40 0941</li> <li>2. Isacord 40 0532</li> <li>3. Isacord 40 0945</li> <li>4. Isacord 40 0020</li> </ol> 	<p> <b>Cm216_48</b>  47 x 67 mm 1.9 x 2.6 inch  5.046</p> <ol style="list-style-type: none"> <li>1. Isacord 40 1010</li> <li>2. Isacord 40 0101</li> <li>3. Isacord 40 0132</li> <li>4. Isacord 40 0020</li> <li>5. Isacord 40 0124</li> <li>6. Isacord 40 1010</li> <li>7. YLI variations 8012</li> </ol> 
<p> <b>Cm213_48</b>  58 x 102 mm 2.3 x 4 inch  7.866</p> <ol style="list-style-type: none"> <li>1. Isacord 40 1840</li> <li>2. Isacord 40 1055</li> <li>3. Isacord 40 1252</li> <li>4. Isacord 40 0651</li> <li>5. Isacord 40 0660</li> <li>6. Isacord 40 0020</li> <li>7. Isacord 40 1055</li> </ol> 	<p><b>Wp421_48</b>  96 x 137 mm 3.8 x 5.4 inch  14.219</p> <ol style="list-style-type: none"> <li>1. Isacord 40 1161</li> <li>2. Isacord 40 1876</li> <li>3. Isacord 40 1154</li> </ol> 
<p><b>Na248</b>  78 x 73 mm 3.1 x 2.9 inch  10.132</p> <ol style="list-style-type: none"> <li>1. Isacord 40 0101</li> <li>2. Isacord 40 3971</li> <li>3. Isacord 40 2220</li> <li>4. Isacord 40 0132</li> <li>5. Isacord 40 2051</li> <li>6. Isacord 40 2155</li> <li>7. Isacord 40 2320</li> <li>8. Isacord 40 2220</li> <li>9. Yenmet 7023</li> </ol> 	<p><b>Hd977</b>  98 x 98 mm 3.8 x 3.9 inch  13.738</p> <ol style="list-style-type: none"> <li>1. Isacord 40 3962</li> <li>2. Isacord 40 0015</li> <li>3. Isacord 40 0640</li> <li>4. Isacord 40 0824</li> <li>5. Isacord 40 2650</li> <li>6. Isacord 40 0020</li> <li>7. Isacord 40 0142</li> <li>8. Isacord 40 0640</li> <li>9. Isacord 40 0824</li> <li>10. Isacord 40 2650</li> <li>11. Isacord 40 2830</li> <li>12. Isacord 40 1352</li> <li>13. Yenmet 7029</li> </ol> 

Lj598

106 x 81 mm  
4.2 x 3.2 inch

15.746

1. Isacord 40 0101
2. Isacord 40 0131
3. Isacord 40 0132
4. Isacord 40 4174
5. Isacord 40 0108
6. Isacord 40 0020
7. Isacord 40 5933
8. Isacord 40 0453



## Ramar

12383-09

113 x 77 mm  
4.4 x 3 inch

4.757

1. Isacord 40 0020
2. Isacord 40 4174
3. Isacord 40 0608
4. Isacord 40 2101
5. Isacord 40 1600
6. Isacord 40 0015
7. Isacord 40 4174

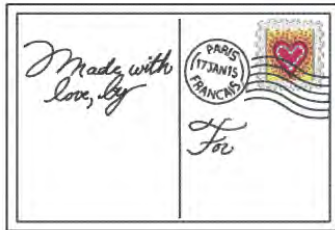

12621-19

155 x 104 mm  
6.1 x 4.1 inch

8.360

1. Isacord 40 0015
2. Isacord 40 0015
3. Isacord 40 0721
4. Isacord 40 4620
5. Isacord 40 0352
6. Isacord 40 0152
7. Isacord 40 0672
8. Isacord 40 4620
9. Isacord 40 0015

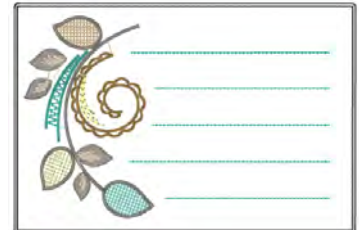

12621-04

155 x 104 mm  
6.1 x 4.1 inch

3.803

1. Isacord 40 0015
2. Isacord 40 0015
3. Isacord 40 0020
4. Isacord 40 2051
5. Isacord 40 0015
6. Isacord 40 4174
7. Isacord 40 2051
8. Isacord 40 0015

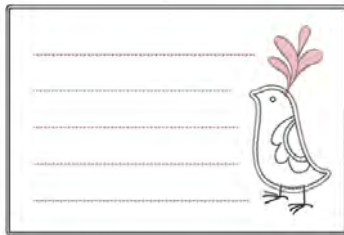

12621-05

155 x 104 mm  
6.1 x 4.1 inch

5.811

1. Isacord 40 0015
2. Isacord 40 0015
3. Isacord 40 0933
4. Isacord 40 1252
5. Isacord 40 1252
6. Isacord 40 0015



12621-09

155 x 104 mm  
6.1 x 4.1 inch

5.520

1. Isacord 40 0015
2. Isacord 40 0015
3. Isacord 40 0504
4. Isacord 40 0542
5. Isacord 40 0542
6. Isacord 40 0015

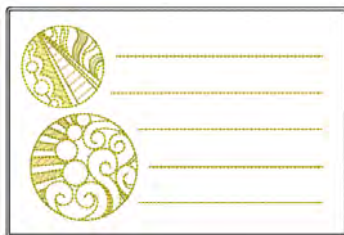

12621-02

155 x 104 mm  
6.1 x 4.1 inch

5.558

1. Isacord 40 0020
2. Isacord 40 0020
3. Isacord 40 0811
4. Isacord 40 4952
5. Isacord 40 1921
6. Isacord 40 4952
7. Isacord 40 0020

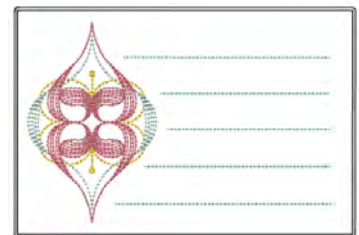

80090-26

124 x 129 mm  
4.9 x 5.1 inch

6.087

1. Applique 1
2. Applique 2
3. Applique 1
4. Applique 2
5. Isacord 40 4103
6. Isacord 40 2508



12611-27

137 x 137 mm  
5.4 x 5.4 inch

3.961

1. Applique 1
2. Applique 2
3. Isacord 40 5440

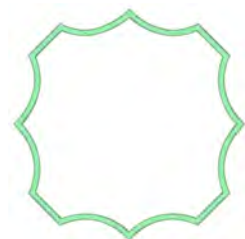



**12611-28** 140 x 140 mm 5.5 x 5.5 inch 3.649

1. Applique 1
2. Applique 2
3. Isacord 40 0703



**12649-05** 91 x 88 mm 3.6 x 3.5 inch 9.087

1. Applique 1
2. Applique 2
3. Isacord 40 1840
4. Isacord 40 1860
5. Isacord 40 0015



**12606-26** 139 x 139 mm 5.5 x 5.5 inch 5.211

1. Isacord 40 0670
2. Isacord 40 0670
3. Isacord 40 0670



**12606-33** 43 x 70 mm 1.7 x 2.8 inch 2.376

1. Isacord 40 0670
2. Isacord 40 0670
3. Isacord 40 0670



**12606-37** 46 x 78 mm 1.8 x 3.1 inch 2.692

1. Isacord 40 0670
2. Isacord 40 0670
3. Isacord 40 0670



**12611-21** 156 x 72 mm 6.1 x 2.8 inch 11.513

1. Applique 1
2. Applique 2
3. Isacord 40 1703



**12611-23** 156 x 72 mm 6.1 x 2.8 inch 12.817

1. Applique 1
2. Applique 2
3. Isacord 40 1902



**12611-22** 156 x 72 mm 6.1 x 2.8 inch 12.504

1. Applique 1
2. Applique 2
3. Isacord 40 1703



**12611-24** 156 x 72 mm 6.1 x 2.8 inch 12.613



1. Applique 1
2. Applique 2
3. Isacord 40 1902





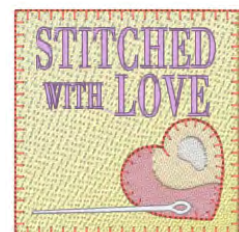







**Nz195** 77 x 77 mm 3 x 3 inch 15.343

1. Isacord 40 0660
2. Isacord 40 0713
3. Isacord 40 2153
4. Isacord 40 1362
5. Isacord 40 0870
6. Isacord 40 2830
7. Isacord 40 1725
8. Isacord 40 4071









**Nx763**  87 x 72 mm  
3.4 x 2.8 inch  14.953

1.  Isacord 40 2155
2.  Isacord 40 0520
3.  Isacord 40 1921
4.  Isacord 40 5912
5.  Isacord 40 5510
6.  Isacord 40 3040
7.  Isacord 40 0310
8.  Isacord 40 3910
9.  Isacord 40 0442
10.  Isacord 40 2830





## Hobby och sport

 **82014-28**  142 x 117 mm  
5.6 x 4.6 inch  26.582

1.  Applique 1
2.  Applique 2
3.  Isacord 40 0105
4.  Isacord 40 0020
5.  Isacord 40 4073
6.  Isacord 40 1902







 **12611-08**  80 x 120 mm  
3.1 x 4.7 inch  5.770



1.  Applique 1
2.  Applique 2
3.  Applique 1
4.  Applique 2
5.  Isacord 40 1154
6.  Isacord 40 5440
7.  Isacord 40 1902







 **12611-18**  130 x 158 mm  
5.1 x 6.2 inch  8.045



1.  Applique 1
2.  Applique 2
3.  Isacord 40 0151
4.  Isacord 40 5440











**Nx737**  72 x 99 mm  
2.8 x 3.9 inch  10.793



1.  Isacord 40 0015
2.  Yenmet 7005
3.  Isacord 40 3962
4.  Isacord 40 0020



**Nx741**  80 x 78 mm  
3.1 x 3.1 inch  11.206

1.  Isacord 40 0131
2.  Isacord 40 0111
3.  Isacord 40 0970
4.  Isacord 40 0015
5.  Isacord 40 3971
6.  Yenmet 7009
7.  Yenmet 7003
8.  Isacord 40 4230
9.  Isacord 40 4174



**12383-18**  91 x 171 mm  
3.6 x 6.7 inch  5.182

1.  Isacord 40 4174



**12472-01** 138 x 142 mm 5.4 x 5.6 inch 23.233

- 1. Isacord 40 2504
- 2. Isacord 40 3901
- 3. Isacord 40 5610
- 4. Isacord 40 4240
- 5. Isacord 40 0015
- 6. Isacord 40 0015
- 7. Isacord 40 1123
- 8. Isacord 40 0761
- 9. Isacord 40 1902
- 10. Isacord 40 2504
- 11. Isacord 40 3901
- 12. Isacord 40 5610
- 13. Isacord 40 4240
- 14. Isacord 40 1300



**Be790606** 100 x 86 mm 3.9 x 3.4 inch 7.445

- 1. Isacord 40 0020
- 2. Isacord 40 1306



**Be790608** 80 x 80 mm 3.2 x 3.1 inch 7.937

- 1. Isacord 40 0020



**Be790603** 80 x 75 mm 3.2 x 2.9 inch 11.824

- 1. Isacord 40 0015
- 2. Isacord 40 3654



**Be790602** 80 x 75 mm 3.1 x 3 inch 10.169

- 1. Isacord 40 5643
- 2. Isacord 40 5912
- 3. Isacord 40 0015



## Utsmykning

**Nb843\_48** 87 x 121 mm 3.4 x 4.8 inch 8.976





























































- 1. Isacord 40 9971
- 2. Isacord 40 9937
- 3. Isacord 40 9925
- 4. Isacord 40 9975
- 5. Isacord 40 9978
- 6. Isacord 40 9973
- 7. Isacord 40 9982
- 8. Isacord 40 1972





































































**Nb826\_48** 135 x 133 mm 5.3 x 5.2 inch 11.154











































- 1. Isacord 40 9971
- 2. Isacord 40 9978
- 3. Isacord 40 9973
- 4. Isacord 40 1972















<p><b>12633-06</b>  120 x 120 mm 4.7 x 4.7 inch  18.023</p>	<p><b>12473-04</b>  94 x 184 mm 3.7 x 7.3 inch  11.531</p>
<p>1. Isacord 40 0015</p> 	<p>1.  Isacord 40 5552 2.  Isacord 40 5374</p> 
<p><b>Be790403</b>  140 x 130 mm 5.5 x 5.1 inch  13.281</p>	<p><b>12473-06</b>  133 x 120 mm 5.3 x 4.7 inch  11.358</p>
<p>1.  Isacord 40 0020 2.  Isacord 40 0731</p> 	<p>1.  Isacord 40 4610 2.  Isacord 40 5633</p> 
<p> <b>80090-06</b>  84 x 37 mm 3.3 x 1.4 inch  3.766</p>	<p> <b>80090-07</b>  128 x 36 mm 5 x 1.4 inch  5.450</p>
<p>1.  Applique 1 2.  Applique 2 3.  Isacord 40 4103</p> 	<p>1.  Applique 1 2.  Applique 2 3.  Isacord 40 5440</p> 
<p><b>19999-002</b>  125 x 136 mm 4.9 x 5.4 inch  10.184</p>	<p><b>Nb934_48</b>  132 x 165 mm 5.2 x 6.5 inch  9.168</p>
<p>1. Isacord 40 0015 2. Isacord 40 0015 3. Isacord 40 0015</p> 	<p>1.  Isacord 40 2241 2.  Isacord 40 1154 3.  Isacord 40 1346 4.  Isacord 40 1161 5.  Isacord 40 2222 6.  Isacord 40 5833 7.  Isacord 40 1154 8.  Isacord 40 2241</p> 
<p><b>Nb935_48</b>  104 x 169 mm 4.1 x 6.6 inch  10.171</p>	<p><b>21021-05</b>  119 x 156 mm 4.7 x 6.1 inch  14.326</p>
<p>1.  Isacord 40 2222 2.  Isacord 40 1346 3.  Isacord 40 0232 4.  Isacord 40 1154 5.  Isacord 40 5833 6.  Isacord 40 2241</p> 	<p>1.  Isacord 40 1252 2.  Isacord 40 1161 3.  Isacord 40 1565</p> 



<p><b>21021-04</b>  123 x 150 mm 4.8 x 5.9 inch  16.176</p>	<p><b>21021-06</b>  116 x 109 mm 4.6 x 4.3 inch  12.204</p>
<p>1.  Isacord 40 1161 2.  Isacord 40 1252 3.  Isacord 40 1565</p> 	<p>1.  Isacord 40 1161 2.  Isacord 40 1252 3.  Isacord 40 1565</p> 
<p><b>12490-03</b>  118 x 113 mm 4.6 x 4.5 inch  6.669</p>	<p><b>12490-04</b>  146 x 122 mm 5.8 x 4.8 inch  8.724</p>
<p>1.  Isacord 40 0108 2.  Isacord 40 3641 3.  Isacord 40 3652</p> 	<p>1.  Isacord 40 0108 2.  Isacord 40 3641 3.  Isacord 40 3652</p> 
<p><b>12490-05</b>  126 x 104 mm 4.9 x 4.1 inch  6.148</p>	<p><b>Fp887</b>  135 x 187 mm 5.3 x 7.4 inch  12.658</p>
<p>1.  Isacord 40 0108 2.  Isacord 40 3641 3.  Isacord 40 3652</p> 	<p>1.  Isacord 40 2504</p> 
<p><b>12528-12</b>  124 x 124 mm 4.9 x 4.9 inch  39.751</p>	<p><b>12528-03</b>  76 x 130 mm 3 x 5.1 inch  16.171</p>
<p>1.  Isacord 40 0931 2.  Isacord 40 0824 3.  Isacord 40 0851</p> 	<p>1.  Isacord 40 0851 2.  Isacord 40 0824 3.  Isacord 40 0931</p> 
<p><b>Oc07207</b>  106 x 138 mm 4.2 x 5.4 inch  17.807</p>	<p><b>82007-11</b>  112 x 94 mm 4.4 x 3.7 inch  13.622</p>
<p>1.  Yenmet 7012 2.  Isacord 40 0670 3.  Yenmet 7012</p> 	<p>1.  Applique 1 2.  Applique 3 3.  Applique 1 4.  Applique 3 5.  Applique 1 6.  Isacord 40 1805 7.  Isacord 40 2152 8.  Isacord 40 2520 9.  Isacord 40 2500 10.  Isacord 40 2115 11.  Isacord 40 0761</p> 

<b>82007-44</b>	 114 x 115 mm 4.5 x 4.5 inch	 9.467	 <b>82006-30</b>	 100 x 174 mm 3.9 x 6.9 inch	 21.584
<ol style="list-style-type: none"> <li>1.  Isacord 40 2152</li> <li>2.  Isacord 40 2520</li> </ol>			<ol style="list-style-type: none"> <li>1.  Isacord 40 0020</li> <li>2.  Isacord 40 4174</li> <li>3.  Isacord 40 0020</li> <li>4.  Isacord 40 4174</li> <li>5.  Isacord 40 0771</li> <li>6.  Isacord 40 0832</li> <li>7.  Isacord 40 0108</li> <li>8.  Isacord 40 4174</li> <li>9.  Isacord 40 0660</li> <li>10.  Isacord 40 1526</li> </ol>		
<b>Nb251_48</b>	 72 x 103 mm 2.8 x 4.1 inch	 8.612	<b>Be790405</b>	 126 x 185 mm 4.9 x 7.3 inch	 7.734
<ol style="list-style-type: none"> <li>1.  Isacord 40 2155</li> <li>2.  Isacord 40 2504</li> <li>3.  Isacord 40 0020</li> <li>4.  Isacord 40 0020</li> </ol>			<ol style="list-style-type: none"> <li>1.  Isacord 40 3102</li> </ol>		
<b>Fb126</b>	 87 x 102 mm 3.4 x 4 inch	 2.668	<b>Be790407</b>	 200 x 271 mm 7.9 x 10.7 inch	 19.455
<ol style="list-style-type: none"> <li>1.  Isacord 40 1220</li> <li>2.  Isacord 40 1805</li> </ol>			<ol style="list-style-type: none"> <li>1.  Isacord 40 2510</li> </ol>		
<b>Be790502</b>	 60 x 58 mm 2.4 x 2.3 inch	 1.814			
<ol style="list-style-type: none"> <li>1.  Isacord 40 3541</li> </ol>					

## Bårder och spetsar

 <b>12659-01</b>	 45 x 58 mm 1.8 x 2.3 inch	 6.790	 <b>12659-06</b>	 37 x 59 mm 1.4 x 2.3 inch	 6.465
<ol style="list-style-type: none"> <li>1.  Isacord 40 1352</li> <li>2.  Isacord 40 1430</li> </ol>			<ol style="list-style-type: none"> <li>1.  Isacord 40 4625</li> <li>2.  Isacord 40 4515</li> </ol>		

 **21021-25**  34 x 71 mm  
1.3 x 2.8 inch  4.748

- 1.  Isacord 40 1252



 **Oc00303**  101 x 110 mm  
4 x 4.4 inch  35.018

- 1. Isacord 40 0015





**12633-20**  34 x 170 mm  
1.4 x 6.7 inch  12.897

- 1. Isacord 40 0015





**12508-08**  40 x 151 mm  
1.6 x 5.9 inch  7.102



- 1.  Isacord 40 0352
- 2.  Isacord 40 4752
- 3.  Isacord 40 0124



**12508-17**  42 x 152 mm  
1.6 x 6 inch  7.962

- 1.  Isacord 40 0352
- 2.  Isacord 40 4752
- 3.  Isacord 40 5552



 **Oc33411**  24 x 177 mm  
0.9 x 7 inch  15.868

- 1. Isacord 40 0015









 **Oc33416**  36 x 128 mm  
1.4 x 5 inch  16.090

- 1.  Isacord 40 1902
- 2. Isacord 40 0015





**12485-12**  41 x 139 mm  
1.6 x 5.5 inch  3.391

- 1.  Isacord 40 1134
- 2.  Isacord 40 0520
- 3.  Isacord 40 4240
- 4.  Isacord 40 4111
- 5.  Isacord 40 0702
- 6.  Isacord 40 1430



**12485-31**  46 x 225 mm  
1.8 x 8.9 inch  2.174











































- 1.  Isacord 40 0702
- 2.  Isacord 40 0520



**21013-29**  152 x 40 mm  
6 x 1.6 inch  7.569

- 1.  Isacord 40 4332



<b>Be110415</b>  44 x 172 mm 1.7 x 6.8 inch  6.436	<b>Fa981</b>  35 x 142 mm 1.4 x 5.6 inch  3.709
1.  Isacord 40 6051 2.  Isacord 40 0811 3.  Isacord 40 1921 	1.  Isacord 40 1055 
<b>21002-21</b>  151 x 21 mm 5.9 x 0.8 inch  3.176	<b>21009-29</b>  32 x 152 mm 1.3 x 6 inch  4.649
1.  Isacord 40 1252 	1.  Isacord 40 5210 
<b>82005-40</b>  26 x 240 mm 1 x 9.4 inch  8.256	<b>Be790702</b>  73 x 190 mm 2.9 x 7.5 inch  9.135
1.  Isacord 40 0851 	1.  Isacord 40 0442 
<b>Na914_48</b>  19 x 120 mm 0.7 x 4.7 inch  4.691	<b>Cm473_48</b>  32 x 209 mm 1.2 x 8.2 inch  8.963
1.  Isacord 40 3151 2.  Isacord 40 3251 3.  Isacord 40 3150 	1.  Isacord 40 3920 2.  Isacord 40 3962 
<b>Fb436_48</b>  29 x 133 mm 1.1 x 5.2 inch  4.735	
1.  Isacord 40 3130 2.  Isacord 40 3150 3.  Isacord 40 4240 	





**He252** 88 x 145 mm 3.5 x 5.7 inch 12.251



- Isacord 40 1902
- Isacord 40 1701
- Isacord 40 1902
- Isacord 40 0532
- Isacord 40 0842
- Isacord 40 0532
- Isacord 40 0842
- Isacord 40 1902
- Isacord 40 0651
- Isacord 40 1123
- Isacord 40 5220
- Isacord 40 5210
- Isacord 40 5422
- Isacord 40 0101
- Isacord 40 1430
- Isacord 40 1725
- Isacord 40 0520
- Isacord 40 0824
- Isacord 40 3910
- Isacord 40 3650
- Isacord 40 3910
- Isacord 40 1902
- Isacord 40 3650
- Isacord 40 1123
- Isacord 40 5324
- Isacord 40 1154

**Hg746\_48** 112 x 138 mm 4.4 x 5.4 inch 17.815



- Isacord 40 3040
- Applique 1
- Applique 2
- Isacord 40 0221
- Applique 1
- Applique 2
- Isacord 40 0142
- Isacord 40 0108
- Applique 1
- Applique 2
- Isacord 40 0800
- Isacord 40 0020
- Isacord 40 1200
- Isacord 40 0142
- Isacord 40 0020
- Isacord 40 0670

**Rc514** 74 x 99 mm 2.9 x 3.9 inch 15.603



- Isacord 40 1172
- Isacord 40 0842
- Isacord 40 0651
- Isacord 40 0821
- Isacord 40 0941
- Isacord 40 0101
- Isacord 40 0640
- Isacord 40 3910
- Isacord 40 4103
- Isacord 40 3522
- Isacord 40 0842

**Hg747\_48** 124 x 147 mm 4.9 x 5.8 inch 18.378



- Isacord 40 0970
- Isacord 40 3770
- Isacord 40 5912
- Isacord 40 0520
- Isacord 40 0811
- Isacord 40 3350
- Isacord 40 3040
- Applique 1
- Applique 2
- Applique 1
- Applique 2
- Applique 2
- Applique 2
- Isacord 40 1200
- Isacord 40 4073
- Isacord 40 0101
- Applique 1
- Applique 1

**Nb754\_48** 114 x 128 mm 4.5 x 5 inch 13.084



- Yenmet 7037
- Isacord 40 2155
- Isacord 40 0651
- Isacord 40 0101
- Isacord 40 2532
- Isacord 40 0640
- Isacord 40 1352
- Yenmet 7030
- Isacord 40 0232
- Isacord 40 1123

**Nb759\_48** 99 x 62 mm 3.9 x 2.4 inch 4.937



- Yenmet 7037
- Isacord 40 0640
- Isacord 40 1352
- Isacord 40 0232
- Isacord 40 1123

**Hd976** 101 x 108 mm 4 x 4.3 inch 18.674



- Isacord 40 3962
- Yenmet 7029
- Isacord 40 0640
- Isacord 40 0824
- Isacord 40 0015
- Isacord 40 0020
- Isacord 40 0142
- Isacord 40 3962
- Isacord 40 0020
- Isacord 40 0934
- Isacord 40 0640
- Isacord 40 0824
- Isacord 40 5650
- Isacord 40 5531
- Isacord 40 1220
- Isacord 40 5822
- Isacord 40 5531
- Isacord 40 0015
- Isacord 40 5822

**Hg806\_48** 28 x 170 mm 1.1 x 6.7 inch 4.988



- Isacord 40 2530
- Isacord 40 1900
- Isacord 40 5730
- Isacord 40 1114
- Isacord 40 4430
- Isacord 40 4113

**12415-32**  80 x 191 mm  
3.1 x 7.5 inch  10.937

1.  YLI variations 8019





**12415-29**  108 x 172 mm  
4.3 x 6.8 inch  4.814

1.  YLI variations 8019







**12655-14**  164 x 110 mm  
6.4 x 4.4 inch  16.122



1.  Isacord 40 1115  
2.  Isacord 40 1055







 **12433-05**  83 x 124 mm  
3.3 x 4.9 inch  15.348

1.  Isacord 40 1725  
2.  Isacord 40 5934  
3.  Isacord 40 0442  
4.  Isacord 40 2115  
5.  Isacord 40 2711







**12417-04**  84 x 97 mm  
3.3 x 3.8 inch  8.085

1.  Isacord 40 1010  
2.  Isacord 40 0811  
3.  Isacord 40 1311  
4.  Isacord 40 1543













**Be790303**  70 x 70 mm  
2.7 x 2.8 inch  5.764



1.  Isacord 40 0532  
2.  Isacord 40 1300  
3.  Isacord 40 0020  
4.  Isacord 40 0015





**Be790301**  127 x 89 mm  
5 x 3.5 inch  10.153



1.  Isacord 40 1161  
2.  Isacord 40 1860  
3.  Isacord 40 1805  
4.  Isacord 40 4116  
5.  Isacord 40 1114  
6.  Isacord 40 0532  
7.  Isacord 40 0731  
8.  Isacord 40 1322  
9.  Isacord 40 1141  
10.  Isacord 40 0020



**12421-11**  40 x 43 mm  
1.6 x 1.7 inch  3.965

1.  Isacord 40 0800  
2.  Isacord 40 0904  
3.  Isacord 40 0020  
4.  Isacord 40 0015











**12421-37**  67 x 61 mm  
2.6 x 2.4 inch  1.320

































































































1.  Isacord 40 0020

































































Blommor











<p><b>Fq987_48</b></p>	<p>119 x 160 mm 4.7 x 6.3 inch</p>	<p>32.494</p>	<p><b>12505-03</b></p>	<p>108 x 162 mm 4.3 x 6.4 inch</p>	<p>8.606</p>
<p>1. Isacord 40 5650 2. Isacord 40 5833 3. Isacord 40 0352 4. Isacord 40 5934 5. Isacord 40 0465 6. Isacord 40 0015 7. Isacord 40 0781 8. Isacord 40 0170 9. Isacord 40 0731 10. Isacord 40 0640</p>		<p>1. Isacord 40 0442 2. Isacord 40 5822 3. Isacord 40 5822 4. Isacord 40 6031 5. Isacord 40 5633 6. Isacord 40 2810 7. Isacord 40 2530 8. Isacord 40 2530 9. Isacord 40 2155 10. Isacord 40 0811 11. Isacord 40 0811 12. Isacord 40 2830 13. Isacord 40 2830 14. Isacord 40 2504 15. Isacord 40 4103 16. Isacord 40 0311 17. Isacord 40 0931 18. Isacord 40 0020</p>			
<p><b>12505-11</b></p>	<p>104 x 174 mm 4.1 x 6.9 inch</p>	<p>11.419</p>	<p><b>12505-04</b></p>	<p>124 x 176 mm 4.9 x 6.9 inch</p>	<p>11.861</p>
<p>1. Isacord 40 0442 2. Isacord 40 5822 3. Isacord 40 5822 4. Isacord 40 6031 5. Isacord 40 5633 6. Isacord 40 2810 7. Isacord 40 2810 8. Isacord 40 0811 9. Isacord 40 0811 10. Isacord 40 1800 11. Isacord 40 1800 12. Isacord 40 0504 13. Isacord 40 0931 14. Isacord 40 2900 15. Isacord 40 2530 16. Isacord 40 1912 17. Isacord 40 1543 18. Isacord 40 0020</p>		<p>1. Isacord 40 3840 2. Isacord 40 3840 3. Isacord 40 3815 4. Isacord 40 0311 5. Isacord 40 5822 6. Isacord 40 5822 7. Isacord 40 6031 8. Isacord 40 5633 9. Isacord 40 0811 10. Isacord 40 0811 11. Isacord 40 2530 12. Isacord 40 2530 13. Isacord 40 2300 14. Isacord 40 2155 15. Isacord 40 0931 16. Isacord 40 0504 17. Isacord 40 0020 18. Isacord 40 0442</p>			
<p><b>12505-10</b></p>	<p>102 x 134 mm 4 x 5.3 inch</p>	<p>5.685</p>	<p><b>Fq472_48</b></p>	<p>123 x 123 mm 4.8 x 4.8 inch</p>	<p>4.361</p>
<p>1. Isacord 40 4103 2. Isacord 40 0442 3. Isacord 40 5822 4. Isacord 40 5822 5. Isacord 40 6031 6. Isacord 40 5633 7. Isacord 40 1800 8. Isacord 40 1800 9. Isacord 40 2504 10. Isacord 40 0504 11. Isacord 40 0020</p>		<p>1. Isacord 40 5610 2. Isacord 40 2830 3. Isacord 40 5822 4. Isacord 40 5664 5. Isacord 40 5643 6. Isacord 40 0015 7. Isacord 40 0811 8. Isacord 40 5633 9. Isacord 40 1725</p>			
<p><b>Fq464_48</b></p>	<p>110 x 104 mm 4.3 x 4.1 inch</p>	<p>7.122</p>	<p><b>21027-01</b></p>	<p>123 x 122 mm 4.8 x 4.8 inch</p>	<p>6.211</p>
<p>1. Isacord 40 5822 2. Isacord 40 5552 3. Isacord 40 5650 4. Isacord 40 1913 5. Isacord 40 1725 6. Isacord 40 2115</p>		<p>1. Isacord 40 1805 2. Isacord 40 2721 3. Isacord 40 2520 4. Isacord 40 5100 5. Isacord 40 4114 6. Isacord 40 4103 7. Isacord 40 0506 8. Isacord 40 5115</p>			

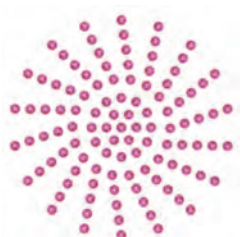

<b>21027-14</b>  121 x 121 mm 4.8 x 4.8 inch  7.316	<b>21027-16</b>  57 x 152 mm 2.3 x 6 inch  4.222
<ol style="list-style-type: none"> <li>1.  Isacord 40 5115</li> <li>2.  Isacord 40 2721</li> <li>3.  Isacord 40 4114</li> <li>4.  Isacord 40 2520</li> <li>5.  Isacord 40 0506</li> <li>6.  Isacord 40 5100</li> <li>7.  Isacord 40 1805</li> <li>8.  Isacord 40 5115</li> <li>9.  Isacord 40 1805</li> </ol> 	<ol style="list-style-type: none"> <li>1.  Isacord 40 1805</li> <li>2.  Isacord 40 2520</li> <li>3.  Isacord 40 2721</li> <li>4.  Isacord 40 5100</li> <li>5.  Isacord 40 0506</li> <li>6.  Isacord 40 5115</li> <li>7.  Isacord 40 4114</li> <li>8.  Isacord 40 5115</li> <li>9.  Isacord 40 1805</li> </ol> 
<b>21027-17</b>  57 x 152 mm 2.3 x 6 inch  4.179	<b>21017-01</b>  104 x 158 mm 4.1 x 6.2 inch  11.928
<ol style="list-style-type: none"> <li>1.  Isacord 40 1805</li> <li>2.  Isacord 40 2723</li> <li>3.  Isacord 40 2520</li> <li>4.  Isacord 40 5100</li> <li>5.  Isacord 40 0506</li> <li>6.  Isacord 40 4103</li> <li>7.  Isacord 40 4114</li> <li>8.  Isacord 40 5115</li> <li>9.  Isacord 40 1805</li> </ol> 	<ol style="list-style-type: none"> <li>1.  Isacord 40 0453</li> <li>2.  Isacord 40 0442</li> <li>3.  Isacord 40 0345</li> <li>4.  Isacord 40 1301</li> <li>5.  Isacord 40 0702</li> <li>6.  Isacord 40 1102</li> <li>7.  Isacord 40 0761</li> <li>8.  Isacord 40 0640</li> </ol> 
<b>FI135</b>  88 x 87 mm 3.5 x 3.4 inch  12.688	<b>FI136</b>  85 x 89 mm 3.3 x 3.5 inch  8.501
<ol style="list-style-type: none"> <li>1.  Isacord 40 5633</li> <li>2.  Isacord 40 5822</li> <li>3.  Isacord 40 5326</li> <li>4.  Isacord 40 0870</li> <li>5.  Isacord 40 3241</li> </ol> 	<ol style="list-style-type: none"> <li>1.  Isacord 40 0311</li> <li>2.  Isacord 40 5326</li> <li>3.  Isacord 40 5374</li> <li>4.  Isacord 40 0101</li> <li>5.  Isacord 40 3951</li> </ol> 
<b>FI138</b>  85 x 75 mm 3.3 x 3 inch  6.321	<b>FI142</b>  79 x 86 mm 3.1 x 3.4 inch  10.298
<ol style="list-style-type: none"> <li>1.  Isacord 40 5934</li> <li>2.  Isacord 40 5633</li> <li>3.  Isacord 40 3331</li> <li>4.  Isacord 40 3211</li> <li>5.  Isacord 40 5326</li> </ol> 	<ol style="list-style-type: none"> <li>1.  Isacord 40 2830</li> <li>2.  Isacord 40 3541</li> <li>3.  Isacord 40 2830</li> <li>4.  Isacord 40 1912</li> <li>5.  Isacord 40 0108</li> <li>6.  Isacord 40 3842</li> <li>7.  Isacord 40 0453</li> <li>8.  Isacord 40 5326</li> </ol> 
<b>FI230</b>  78 x 72 mm 3.1 x 2.9 inch  6.959	<b>FI171</b>  70 x 89 mm 2.7 x 3.5 inch  11.783
<ol style="list-style-type: none"> <li>1.  Isacord 40 0600</li> <li>2.  Isacord 40 5933</li> <li>3.  Isacord 40 5944</li> </ol> 	<ol style="list-style-type: none"> <li>1.  Isacord 40 5100</li> <li>2.  Isacord 40 5100</li> <li>3.  Isacord 40 5326</li> <li>4.  Isacord 40 2600</li> <li>5.  Isacord 40 3040</li> </ol> 

<b>82006-07</b>	 124 x 166 mm 4.9 x 6.5 inch	 22.673	<b>21006-02</b>	 114 x 135 mm 4.5 x 5.3 inch	 9.132
<ol style="list-style-type: none"> <li>1.  Isacord 40 4174</li> <li>2.  Isacord 40 0108</li> <li>3.  Isacord 40 0643</li> <li>4.  Isacord 40 0660</li> <li>5.  Isacord 40 0643</li> <li>6.  Isacord 40 4421</li> <li>7.  Isacord 40 1526</li> <li>8.  Isacord 40 0660</li> <li>9.  Isacord 40 4174</li> </ol>		<ol style="list-style-type: none"> <li>1.  Isacord 40 3910</li> <li>2.  Isacord 40 3900</li> <li>3.  Isacord 40 0015</li> <li>4.  Isacord 40 3962</li> <li>5.  Isacord 40 3900</li> <li>6.  Isacord 40 0015</li> </ol>			
<b>80001-23</b>	 85 x 102 mm 3.4 x 4 inch	 4.257	<b>12457-06</b>	 106 x 172 mm 4.2 x 6.8 inch	 12.636
<ol style="list-style-type: none"> <li>1.  Isacord 40 1102</li> <li>2.  Isacord 40 1805</li> <li>3.  Isacord 40 6011</li> <li>4.  Isacord 40 4174</li> </ol>		<ol style="list-style-type: none"> <li>1.  Isacord 40 3150</li> <li>2.  Isacord 40 3210</li> <li>3.  Isacord 40 0311</li> <li>4.  Isacord 40 3331</li> <li>5.  Isacord 40 3711</li> <li>6.  Isacord 40 2250</li> <li>7.  Isacord 40 2241</li> <li>8.  Isacord 40 2051</li> </ol>			
<b>12457-13</b>	 113 x 130 mm 4.4 x 5.1 inch	 6.676	<b>21009-21</b>	 65 x 108 mm 2.6 x 4.2 inch	 4.343
<ol style="list-style-type: none"> <li>1.  Isacord 40 6051</li> <li>2.  Isacord 40 5730</li> <li>3.  Isacord 40 5722</li> <li>4.  Isacord 40 2905</li> <li>5.  Isacord 40 0311</li> <li>6.  Isacord 40 5115</li> <li>7.  Isacord 40 5220</li> <li>8.  Isacord 40 5100</li> </ol>		<ol style="list-style-type: none"> <li>1.  Isacord 40 5220</li> <li>2.  Isacord 40 5210</li> </ol>			
<b>Be790408</b>	 58 x 90 mm 2.3 x 3.5 inch	 2.045	<b>Be790401</b>	 206 x 242 mm 8.1 x 9.5 inch	 11.593
<ol style="list-style-type: none"> <li>1.  Isacord 40 3541</li> </ol>		<ol style="list-style-type: none"> <li>1.  Isacord 40 1900</li> </ol>			

## DesignWorks

 <b>Dw11</b>	 70 x 71 mm 2.8 x 2.8 inch	 110	 <b>21026-08_dw</b>	 86 x 174 mm 3.4 x 6.9 inch	 11.047
<ol style="list-style-type: none"> <li>1.  Swarovski 0502</li> </ol>		<ol style="list-style-type: none"> <li>1.  Edding 69</li> <li>2.  Isacord 40 0020</li> </ol>			

**21026-02\_dw** 69 x 194 mm 2.7 x 7.6 inch 7.815

- Edding 69
- Applique 1
- Applique 2
- Isacord 40 0015
- Isacord 40 0020
- Isacord 40 0015



**21026-02\_cr** 104 x 127 mm 4.1 x 5 inch 150

- Swarovski 0280
- Swarovski 0280



**12448-09\_pw** 121 x 161 mm 4.8 x 6.3 inch 8.265

- Edding 10
- Edding 2
- Edding 8
- Edding 1



**21026-05\_dw** 118 x 202 mm 4.6 x 7.9 inch 9.309

- Edding 9
- Isacord 40 0020



**12448-11\_cr** 84 x 124 mm 3.3 x 4.9 inch 174

- Swarovski 0280
- Swarovski 0280
- Swarovski 0280



**12448-08\_pw** 119 x 177 mm 4.7 x 7 inch 4.540

- Edding 7



**21022-13\_dw** 106 x 193 mm 4.2 x 7.6 inch 15.285

- Edding 34
- Edding 68
- Edding 6
- Applique 1
- Applique 2
- Isacord 40 2640
- Applique 1
- Applique 2
- Isacord 40 1352
- Isacord 40 1600
- Isacord 40 4111
- Isacord 40 4103
- Isacord 40 0017
- Isacord 40 2830



**Be700121** 128 x 128 mm 5 x 5 inch 2.183

- Isacord 40 3600
- Isacord 40 1703

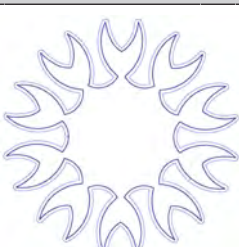

**Be700122** 119 x 37 mm 4.7 x 1.5 inch 4.124

- Isacord 40 5833



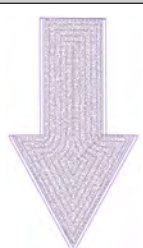

**Be700123** 113 x 206 mm 4.4 x 8.1 inch 6.090

- Punch 0004
- Punch 0007

















**Be700124**  141 x 134 mm  
5.6 x 5.3 inch  6.184

1.  Isacord 40 2300
2.  Isacord 40 3901





**Be790906**  192 x 196 mm  
7.6 x 7.7 inch  21.054

1.  Edding 8
2.  Edding 3
3.  Edding 5
4.  Edding 34
5.  Edding 69
6.  Edding 10
7.  Edding 5
8.  Edding 9
9.  Edding 11
10.  Edding 65
11.  Edding 12



**Be790905**  104 x 227 mm  
4.1 x 8.9 inch  21.349



1.  Edding 34
2.  Edding 12
3.  Edding 16
4.  Edding 10
5.  Edding 1





**Be790903**  181 x 293 mm  
7.1 x 11.5 inch  11.366

1.  Edding 19



**Be790901**  182 x 252 mm  
7.1 x 9.9 inch  38.392

1.  Edding 34
2.  Edding 9
3.  Edding 33
4.  Edding 68
5.  Edding 1









**Be790909**  167 x 322 mm  
6.6 x 12.7 inch  20.162

1.  Edding 7







**Dw05**  105 x 94 mm  
4.1 x 3.7 inch  13.334

1.  Isacord 40 2022
2.  Cut 0001
3.  Cut 0002
4.  Cut 0003
5.  Cut 0004
6.  Isacord 40 2022



**Dw10**  184 x 184 mm  
7.3 x 7.3 inch  5.939



1.  Cut 0001
2.  Cut 0002
3.  Cut 0003
4.  Cut 0004



**Dw07**  114 x 152 mm  
4.5 x 6 inch  198

1.  Swarovski 0237



























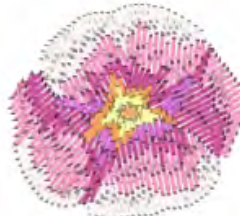





























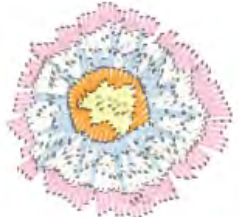























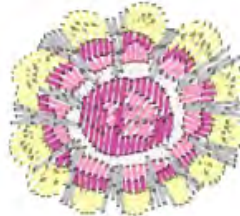





























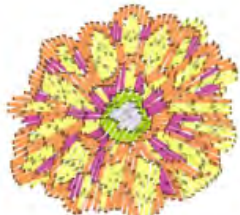







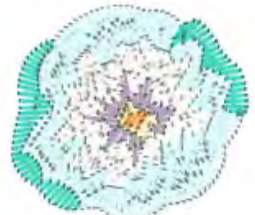



































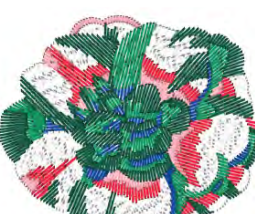









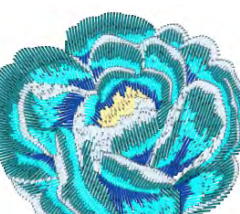







**Dw08**  206 x 100 mm  
8.1 x 3.9 inch  424

1.  Swarovski 0501

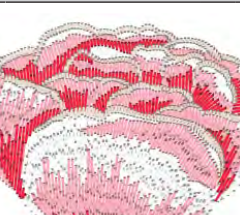





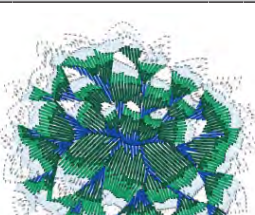











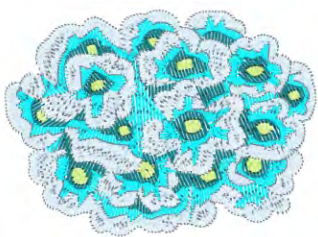















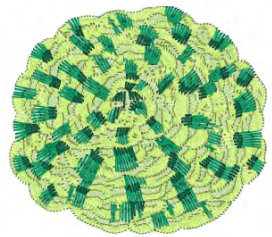



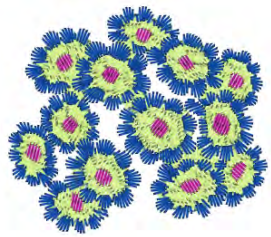







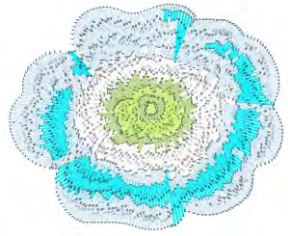













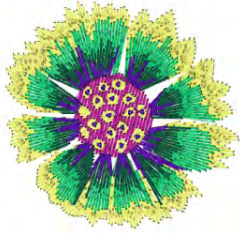















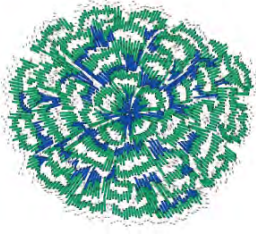

## Kaffe Fassett

<b>90025-01</b>  57 x 52 mm 2.2 x 2 inch  6.598	<b>90025-02</b>  51 x 47 mm 2 x 1.8 inch  4.345
<ol style="list-style-type: none"> <li>1.  Isacord 40 2530</li> <li>2.  Isacord 40 0101</li> <li>3.  Isacord 40 2530</li> <li>4.  Isacord 40 2508</li> <li>5.  Isacord 40 0520</li> <li>6.  Isacord 40 5912</li> </ol> 	<ol style="list-style-type: none"> <li>1.  Isacord 40 2363</li> <li>2.  Isacord 40 2530</li> <li>3.  Isacord 40 2508</li> <li>4.  Isacord 40 2810</li> <li>5.  Isacord 40 1114</li> <li>6.  Isacord 40 0520</li> </ol> 
<b>90025-03</b>  51 x 46 mm 2 x 1.8 inch  4.588	<b>90025-04</b>  53 x 52 mm 2.1 x 2 inch  4.478
<ol style="list-style-type: none"> <li>1.  Isacord 40 0101</li> <li>2.  Isacord 40 0220</li> <li>3.  Isacord 40 4240</li> <li>4.  Isacord 40 4620</li> <li>5.  Isacord 40 3654</li> <li>6.  Isacord 40 0101</li> <li>7.  Isacord 40 2508</li> <li>8.  Isacord 40 2702</li> </ol> 	<ol style="list-style-type: none"> <li>1.  Isacord 40 2155</li> <li>2.  Isacord 40 2530</li> <li>3.  Isacord 40 2702</li> <li>4.  Isacord 40 0101</li> <li>5.  Isacord 40 3241</li> <li>6.  Isacord 40 2810</li> </ol> 
<b>90025-05</b>  51 x 49 mm 2 x 1.9 inch  3.750	<b>90025-06</b>  51 x 48 mm 2 x 1.9 inch  4.402
<ol style="list-style-type: none"> <li>1.  Isacord 40 0101</li> <li>2.  Isacord 40 0520</li> <li>3.  Isacord 40 1300</li> <li>4.  Isacord 40 2560</li> <li>5.  Isacord 40 0101</li> <li>6.  Isacord 40 3750</li> </ol> 	<ol style="list-style-type: none"> <li>1.  Isacord 40 0101</li> <li>2.  Isacord 40 5912</li> <li>3.  Isacord 40 2508</li> <li>4.  Isacord 40 2532</li> <li>5.  Isacord 40 0101</li> <li>6.  Isacord 40 2155</li> </ol> 
<b>90025-07</b>  52 x 51 mm 2.1 x 2 inch  4.648	<b>90025-08</b>  51 x 46 mm 2 x 1.8 inch  4.452
<ol style="list-style-type: none"> <li>1.  Isacord 40 3150</li> <li>2.  Isacord 40 3251</li> <li>3.  Isacord 40 3150</li> <li>4.  Isacord 40 2508</li> <li>5.  Isacord 40 0101</li> <li>6.  Isacord 40 2530</li> </ol> 	<ol style="list-style-type: none"> <li>1.  Isacord 40 0101</li> <li>2.  Isacord 40 2363</li> <li>3.  Isacord 40 2530</li> <li>4.  Isacord 40 2508</li> <li>5.  Isacord 40 0520</li> <li>6.  Isacord 40 0142</li> </ol> 
<b>90025-09</b>  51 x 42 mm 2 x 1.6 inch  3.421	<b>90025-10</b>  51 x 48 mm 2 x 1.9 inch  3.659
<ol style="list-style-type: none"> <li>1.  Isacord 40 2155</li> <li>2.  Isacord 40 0520</li> <li>3.  Isacord 40 2530</li> <li>4.  Isacord 40 2508</li> <li>5.  Isacord 40 2155</li> </ol> 	<ol style="list-style-type: none"> <li>1.  Isacord 40 2155</li> <li>2.  Isacord 40 5912</li> <li>3.  Isacord 40 0520</li> <li>4.  Isacord 40 2155</li> <li>5.  Isacord 40 2530</li> <li>6.  Isacord 40 2508</li> </ol> 

<b>90025-11</b>  52 x 48 mm 2 x 1.9 inch  5.172	<b>90025-12</b>  51 x 46 mm 2 x 1.8 inch  3.768
<ol style="list-style-type: none"> <li>1.  Isacord 40 0310</li> <li>2.  Isacord 40 3150</li> <li>3.  Isacord 40 5912</li> <li>4.  Isacord 40 2508</li> <li>5.  Isacord 40 0310</li> <li>6.  Isacord 40 1200</li> </ol> 	<ol style="list-style-type: none"> <li>1.  Isacord 40 4240</li> <li>2.  Isacord 40 0520</li> <li>3.  Isacord 40 1200</li> <li>4.  Isacord 40 0101</li> <li>5.  Isacord 40 3251</li> <li>6.  Isacord 40 4240</li> <li>7.  Isacord 40 4610</li> </ol> 
<b>90025-13</b>  51 x 48 mm 2 x 1.9 inch  3.777	<b>90025-14</b>  51 x 43 mm 2 x 1.7 inch  5.012
<ol style="list-style-type: none"> <li>1.  Isacord 40 2530</li> <li>2.  Isacord 40 0520</li> <li>3.  Isacord 40 2532</li> <li>4.  Isacord 40 0101</li> <li>5.  Isacord 40 2508</li> <li>6.  Isacord 40 2530</li> </ol> 	<ol style="list-style-type: none"> <li>1.  Isacord 40 0101</li> <li>2.  Isacord 40 2530</li> <li>3.  Isacord 40 3450</li> <li>4.  Isacord 40 0520</li> <li>5.  Isacord 40 2508</li> </ol> 
<b>90025-15</b>  52 x 48 mm 2 x 1.9 inch  4.816	<b>90025-16</b>  102 x 88 mm 4 x 3.5 inch  15.211
<ol style="list-style-type: none"> <li>1.  Isacord 40 4240</li> <li>2.  Isacord 40 0520</li> <li>3.  Isacord 40 2160</li> <li>4.  Isacord 40 0101</li> <li>5.  Isacord 40 4240</li> <li>6.  Isacord 40 3251</li> <li>7.  Isacord 40 4610</li> <li>8.  Isacord 40 2530</li> </ol> 	<ol style="list-style-type: none"> <li>1.  Isacord 40 0010</li> <li>2.  Isacord 40 1704</li> <li>3.  Isacord 40 2152</li> <li>4.  Isacord 40 3335</li> <li>5.  Isacord 40 5411</li> <li>6.  Isacord 40 5324</li> </ol> 
<b>90025-17</b>  102 x 88 mm 4 x 3.5 inch  17.447	<b>90025-18</b>  102 x 104 mm 4 x 4.1 inch  15.983
<ol style="list-style-type: none"> <li>1.  Isacord 40 3962</li> <li>2.  Isacord 40 0232</li> <li>3.  Isacord 40 4116</li> <li>4.  Isacord 40 3335</li> <li>5.  Isacord 40 4111</li> <li>6.  Isacord 40 3962</li> </ol> 	<ol style="list-style-type: none"> <li>1.  Isacord 40 6011</li> <li>2.  Isacord 40 5531</li> <li>3.  Isacord 40 2504</li> </ol> 
<b>90025-19</b>  101 x 77 mm 4 x 3 inch  14.767	<b>90025-20</b>  100 x 84 mm 3.9 x 3.3 inch  16.101
<ol style="list-style-type: none"> <li>1.  Isacord 40 0010</li> <li>2.  Isacord 40 2152</li> <li>3.  Isacord 40 1704</li> <li>4.  Isacord 40 0184</li> </ol> 	<ol style="list-style-type: none"> <li>1.  Isacord 40 0010</li> <li>2.  Isacord 40 3335</li> <li>3.  Isacord 40 0010</li> <li>4.  Isacord 40 3962</li> <li>5.  Isacord 40 5411</li> <li>6.  Isacord 40 5324</li> </ol> 





<b>90025-21</b>  115 x 83 mm 4.5 x 3.3 inch  18.912	<b>90025-22</b>  101 x 82 mm 4 x 3.2 inch  15.704
<ol style="list-style-type: none"> <li>1. Isacord 40 0010</li> <li>2.  Isacord 40 6011</li> <li>3.  Isacord 40 4116</li> <li>4.  Isacord 40 4111</li> <li>5.  Isacord 40 3962</li> </ol> 	<ol style="list-style-type: none"> <li>1. Isacord 40 0010</li> <li>2.  Isacord 40 2732</li> <li>3.  Isacord 40 4430</li> <li>4.  Isacord 40 4116</li> <li>5. Isacord 40 0010</li> <li>6.  Isacord 40 2560</li> <li>7.  Isacord 40 1704</li> <li>8.  Isacord 40 3335</li> </ol> 
<b>90025-23</b>  102 x 90 mm 4 x 3.5 inch  23.786	<b>90025-24</b>  101 x 88 mm 4 x 3.5 inch  14.397
<ol style="list-style-type: none"> <li>1.  Isacord 40 6011</li> <li>2.  Isacord 40 5822</li> <li>3.  Isacord 40 5411</li> <li>4.  Isacord 40 6011</li> <li>5.  Isacord 40 5324</li> </ol> 	<ol style="list-style-type: none"> <li>1. Isacord 40 0010</li> <li>2.  Isacord 40 2504</li> <li>3.  Isacord 40 6011</li> <li>4.  Isacord 40 3335</li> </ol> 
<b>90025-25</b>  100 x 83 mm 3.9 x 3.3 inch  13.122	<b>90025-26</b>  101 x 84 mm 4 x 3.3 inch  16.975
<ol style="list-style-type: none"> <li>1. Isacord 40 0010</li> <li>2.  Isacord 40 6011</li> <li>3. Isacord 40 0010</li> <li>4.  Isacord 40 5822</li> <li>5.  Isacord 40 4111</li> <li>6.  Isacord 40 3962</li> </ol> 	<ol style="list-style-type: none"> <li>1.  Isacord 40 3962</li> <li>2.  Isacord 40 4111</li> <li>3.  Isacord 40 4101</li> <li>4.  Isacord 40 3335</li> </ol> 
<b>90025-27</b>  88 x 85 mm 3.5 x 3.4 inch  14.208	<b>90025-28</b>  89 x 91 mm 3.5 x 3.6 inch  13.153
<ol style="list-style-type: none"> <li>1.  Isacord 40 6031</li> <li>2.  Isacord 40 5613</li> <li>3.  Isacord 40 5324</li> <li>4.  Isacord 40 2504</li> <li>5.  Isacord 40 3102</li> </ol> 	<ol style="list-style-type: none"> <li>1.  Isacord 40 3962</li> <li>2.  Isacord 40 6011</li> <li>3.  Isacord 40 4111</li> <li>4.  Isacord 40 3335</li> </ol> 
<b>90025-29</b>  102 x 90 mm 4 x 3.5 inch  22.450	<b>90025-30</b>  108 x 101 mm 4.3 x 4 inch  18.884
<ol style="list-style-type: none"> <li>1. Isacord 40 0010</li> <li>2.  Isacord 40 5411</li> <li>3.  Isacord 40 1704</li> <li>4.  Isacord 40 0232</li> <li>5.  Isacord 40 3962</li> <li>6.  Isacord 40 4111</li> <li>7.  Isacord 40 4116</li> <li>8. Isacord 40 0010</li> <li>9.  Isacord 40 3335</li> </ol> 	<ol style="list-style-type: none"> <li>1. Isacord 40 0010</li> <li>2.  Isacord 40 5411</li> <li>3.  Isacord 40 1704</li> <li>4.  Isacord 40 0232</li> <li>5.  Isacord 40 3962</li> <li>6.  Isacord 40 4111</li> <li>7.  Isacord 40 4116</li> <li>8. Isacord 40 0010</li> <li>9.  Isacord 40 3335</li> </ol> 

**90025-31**  100 x 102 mm  
3.9 x 4 inch  23.747

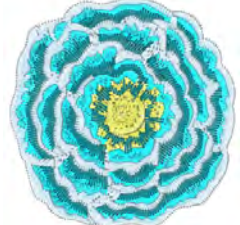

1. Isacord 40 3962
2. Isacord 40 6031
3. Isacord 40 4111
4. Isacord 40 4116
5. Isacord 40 3962



**90025-32**  102 x 94 mm  
4 x 3.7 inch  16.769

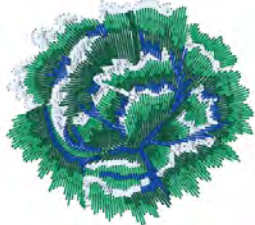

1. Isacord 40 3962
2. Isacord 40 5411
3. Isacord 40 5324
4. Isacord 40 3335



**90025-33**  64 x 55 mm  
2.5 x 2.2 inch  8.055



1. Isacord 40 0101
2. Isacord 40 3150
3. Isacord 40 1352
4. Isacord 40 1600
5. Isacord 40 2530
6. Isacord 40 4610
7. Isacord 40 3654



**90025-34**  63 x 60 mm  
2.5 x 2.4 inch  6.714



1. Isacord 40 0101
2. Isacord 40 3150
3. Isacord 40 4610
4. Isacord 40 3654
5. Isacord 40 3820
6. Isacord 40 1600



**90025-35**  56 x 64 mm  
2.2 x 2.5 inch  5.473



1. Isacord 40 0101
2. Isacord 40 1352
3. Isacord 40 2530
4. Isacord 40 4610
5. Isacord 40 3150
6. Isacord 40 3654
7. Isacord 40 1600
8. Isacord 40 3820



 **90025-36**  190 x 190 mm  
7.5 x 7.5 inch  9.498



1. Isacord 40 0020

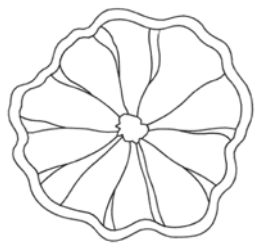

 **90025-37**  139 x 133 mm  
5.5 x 5.2 inch  2.030

1. Isacord 40 0020



 **90025-38**  118 x 202 mm  
4.6 x 8 inch  1.080



1. Isacord 40 0020



 **90025-39**  131 x 201 mm  
5.1 x 7.9 inch  1.303

1. Isacord 40 0020



 **90025-40**  140 x 140 mm  
5.5 x 5.5 inch  2.362

1. Isacord 40 0020

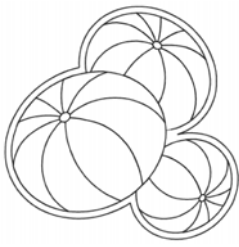

**90025-41**  190 x 190 mm  
7.5 x 7.5 inch  4.903

1.  Isacord 40 0020

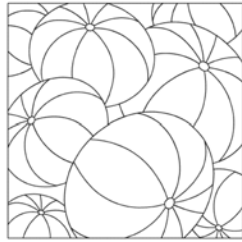

**90025-42**  190 x 155 mm  
7.5 x 6.1 inch  3.165

1.  Isacord 40 0020

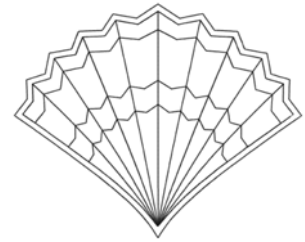

**90025-43**  140 x 113 mm  
5.5 x 4.4 inch  1.631

1.  Isacord 40 0020

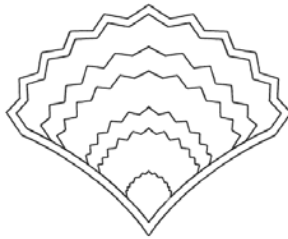

**90025-44**  101 x 203 mm  
4 x 8 inch  946

1.  Isacord 40 0020



**90025-45**  140 x 121 mm  
5.5 x 4.8 inch  2.132

1.  Isacord 40 0020



**90025-46**  72 x 80 mm  
2.8 x 3.1 inch  397

1.  Isacord 40 0020



**90025-47**  190 x 190 mm  
7.5 x 7.5 inch  6.535

1.  Isacord 40 0020



**90025-48**  67 x 203 mm  
2.6 x 8 inch  1.073

1.  Isacord 40 0020



**90025-49**  80 x 202 mm  
3.1 x 8 inch  792

1.  Isacord 40 0020



**90025-50**  190 x 190 mm  
7.5 x 7.5 inch  8.085

1.  Isacord 40 0020

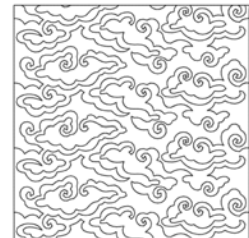

**90025-51**

140 x 140 mm  
5.5 x 5.5 inch

2.697

1. Isacord 40 0020



**90025-52**

139 x 200 mm  
5.5 x 7.9 inch

1.116

1. Isacord 40 0020



**90025-53**

140 x 140 mm  
5.5 x 5.5 inch

3.705

1. Isacord 40 0020

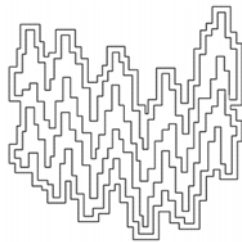

**90025-54**

190 x 190 mm  
7.5 x 7.5 inch

8.323

1. Isacord 40 0020

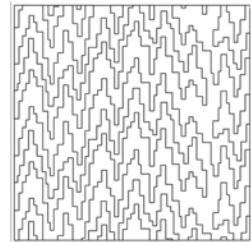

**90025-55**

100 x 371 mm  
3.9 x 14.6 inch

11.412

1. Isacord 40 0138  
2. Isacord 40 0020



**90025-56**

190 x 190 mm  
7.5 x 7.5 inch

3.950

1. Isacord 40 0020  
2. Isacord 40 0138

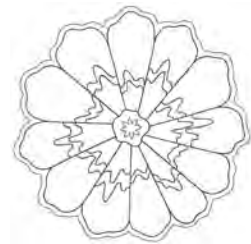

**90025-57**

140 x 140 mm  
5.5 x 5.5 inch

2.354

1. Isacord 40 0020  
2. Isacord 40 0138

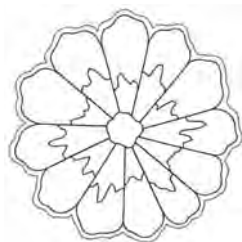

**90025-58**

190 x 190 mm  
7.5 x 7.5 inch

7.503

1. Isacord 40 0020  
2. Isacord 40 0138

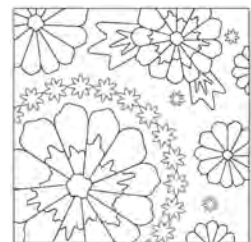

**90025-59**

100 x 100 mm  
3.9 x 3.9 inch

2.843

1. Isacord 40 0138  
2. Isacord 40 0020



**90025-60**

100 x 100 mm  
3.9 x 3.9 inch

3.750

1. Isacord 40 0020  
2. Isacord 40 0138

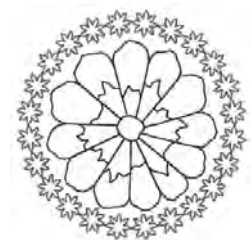



**90025-61** 190 x 190 mm  
7.5 x 7.5 inch 8.401

1. Isacord 40 0020

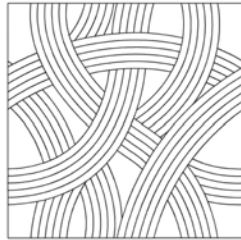

**Kaffe Cat In A Ruff\_1** 187 x 191 mm  
7.4 x 7.5 inch 112.067

1. Isacord 40 1346  
2. Isacord 40 1115  
3. Isacord 40 1342  
4. Isacord 40 0931  
5. Isacord 40 0811  
6. Isacord 40 5552  
7. Isacord 40 5912  
8. Isacord 40 2560  
9. Isacord 40 4103  
10. Isacord 40 3910



11. Isacord 40 3962 12. Isacord 40 0101

**Kaffe Cat In A Ruff\_2** 101 x 191 mm  
4 x 7.5 inch 60.251

1. Isacord 40 1346  
2. Isacord 40 1342  
3. Isacord 40 1115  
4. Isacord 40 0931  
5. Isacord 40 0811  
6. Isacord 40 5552  
7. Isacord 40 5912  
8. Isacord 40 2560  
9. Isacord 40 4103  
10. Isacord 40 3910



11. Isacord 40 3962 12. Isacord 40 0101

**Kaffe Cat In A Ruff\_3** 187 x 92 mm  
7.4 x 3.6 inch 53.372

1. Isacord 40 1346  
2. Isacord 40 1346  
3. Isacord 40 5912  
4. Isacord 40 2560  
5. Isacord 40 4103  
6. Isacord 40 3910  
7. Isacord 40 3962  
8. Isacord 40 0101



**Kaffe Cat In A Ruff\_4** 101 x 92 mm  
4 x 3.6 inch 28.674

1. Isacord 40 1346  
2. Isacord 40 5912  
3. Isacord 40 2560  
4. Isacord 40 4103  
5. Isacord 40 3910  
6. Isacord 40 3962  
7. Isacord 40 0101



**Kaffe Peonies\_1** 192 x 192 mm  
7.6 x 7.6 inch 114.987

1. Isacord 40 2520  
2. Isacord 40 2530  
3. Isacord 40 0442  
4. Isacord 40 6133  
5. Isacord 40 2160  
6. Isacord 40 5100  
7. Isacord 40 5555  
8. Isacord 40 2115  
9. Isacord 40 1904  
10. Isacord 40 1310



**Kaffe Peonies\_2** 149 x 192 mm  
5.9 x 7.6 inch 89.269

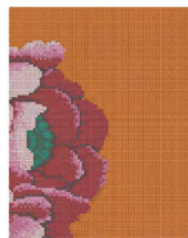

1. Isacord 40 2520  
2. Isacord 40 2530  
3. Isacord 40 2160  
4. Isacord 40 5100  
5. Isacord 40 5555  
6. Isacord 40 2115  
7. Isacord 40 1904  
8. Isacord 40 1310





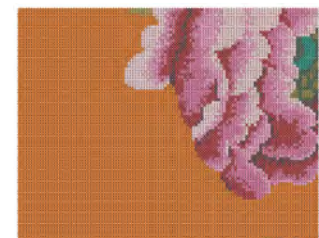





**Kaffe Peonies\_3** 192 x 149 mm  
7.6 x 5.9 inch 89.208

1. Isacord 40 0442  
2. Isacord 40 6133  
3. Isacord 40 5100  
4. Isacord 40 5555  
5. Isacord 40 2115  
6. Isacord 40 1904  
7. Isacord 40 2520  
8. Isacord 40 2530  
9. Isacord 40 2160  
10. Isacord 40 1310







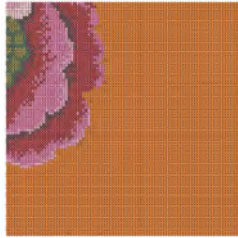



**Kaffe Peonies\_4**  149 x 149 mm  
5.9 x 5.9 inch  69.123



1.  Isacord 40 2520
2.  Isacord 40 2530
3.  Isacord 40 6133
4.  Isacord 40 2160
5.  Isacord 40 5555
6.  Isacord 40 2115
7.  Isacord 40 1904
8.  Isacord 40 1310













**Kaffe White Dahlia\_1**  192 x 192 mm  
7.6 x 7.6 inch  115.565

1.  Isacord 40 0003
2.  Isacord 40 2900
3.  Isacord 40 3045
4.  Isacord 40 2762
5.  Isacord 40 6011
6.  Isacord 40 0970
7.  Isacord 40 5822
8.  Isacord 40 5933
9.  Isacord 40 0182
10.  Isacord 40 0152











**Kaffe White Dahlia\_2**  149 x 192 mm  
5.9 x 7.6 inch  89.811

1.  Isacord 40 0003
2.  Isacord 40 2905
3.  Isacord 40 3045
4.  Isacord 40 2762
5.  Isacord 40 6011
6.  Isacord 40 0970
7.  Isacord 40 5822
8.  Isacord 40 5933
9.  Isacord 40 0182
10.  Isacord 40 0152







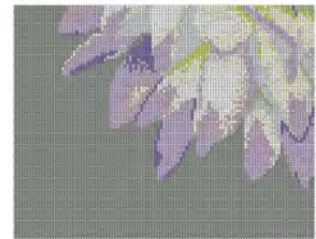



**Kaffe White Dahlia\_3**  192 x 149 mm  
7.6 x 5.9 inch  89.406

1.  Isacord 40 0003
2.  Isacord 40 2905
3.  Isacord 40 3045
4.  Isacord 40 2762
5.  Isacord 40 6011
6.  Isacord 40 0970
7.  Isacord 40 5822
8.  Isacord 40 0182
9.  Isacord 40 0152



**Kaffe White Dahlia\_4**  149 x 149 mm  
5.9 x 5.9 inch  69.159

1.  Isacord 40 0003
2.  Isacord 40 2905
3.  Isacord 40 3045
4.  Isacord 40 2762
5.  Isacord 40 6011
6.  Isacord 40 0970
7.  Isacord 40 5822
8.  Isacord 40 0182
9.  Isacord 40 0152

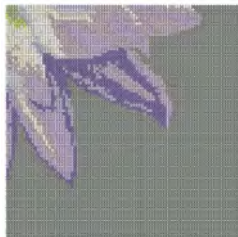



Spara serviceinformation.....	62	Ändra motivstorlek proportionellt .....	148
Spara sömkombination .....	72	Ändra styngtätheten .....	150
Sparläge .....	64	<b>Ö</b>	
Stråveck.....	100	Öppna hjälp.....	64
Ställa in displayljusstyrka .....	58	Öppna syguiden.....	64
Ställa in fäststygnen .....	48	Öppna vägledningen.....	64
Ställa in ljudsignaler .....	57	Översikt broderimodul .....	126
Ställa in nålstopp uppe/nera (permanent) .....	39	Översikt broderimotiv.....	188
Ställa in sybelysning .....	58	Översikt över nålar .....	25
Ställa in syfotens position med knäspaken.....	35		
Ställa in syfotstryck .....	37		
Ställa in undertrådsindikator .....	57		
Ställa in övertrådsindikator.....	57		
Sy en provlapp .....	112		
Sybord .....	34		
Symbolförklaring.....	11		
Säkerhetsföreskrifter .....	7		
Sätt i broderinålen .....	135		
<b>T</b>			
Tekniska data.....	183		
Trä trillingnål.....	44		
Trä tvillingnål .....	43		
Trä undertråd.....	45		
Trä övertråden .....	40		
<b>U</b>			
Underhåll och rengöring .....	170		
Uppdatera maskinens firmware.....	169		
<b>V</b>			
Visa maskin-ID .....	63		
Välja broderimotiv.....	134		
Välja Personliga inställningar .....	56		
Välja språk .....	58		
Välja söm.....	65		
<b>Å</b>			
Återställ till grundinställningarna.....	59		
Åtgärda fel .....	179		
<b>Ä</b>			
Ändra färg .....	159		
Ändra motivstorlek oproportionellt .....	148		



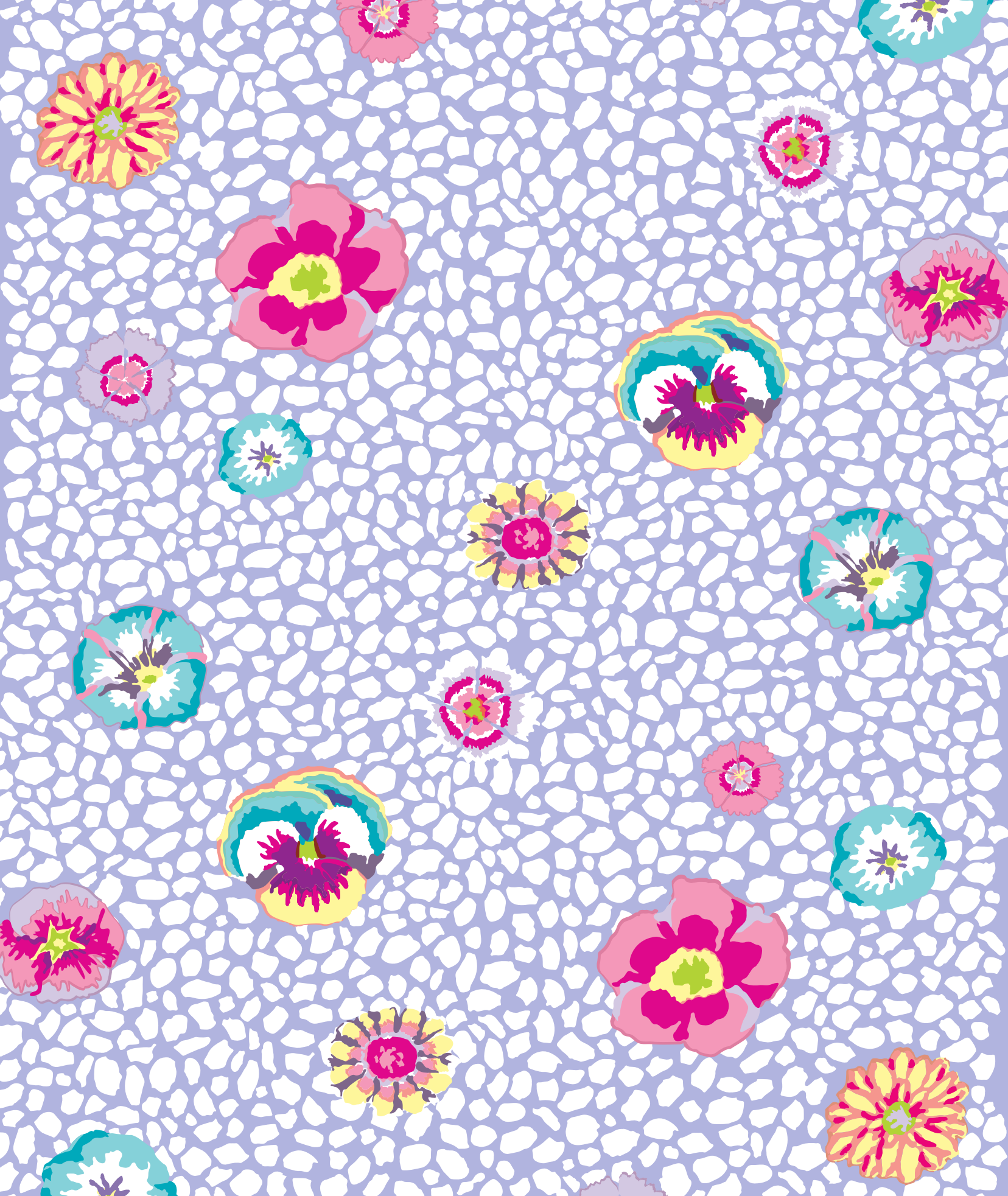

BERNINA recommends threads from

*Mettler*<sup>®</sup>

1068025.00A.06  
2022-01 SV

made to create **BERNINA**